

Tarifa guía rápida edición

30

Guía de equipamiento de baño
y ayudas técnicas a la movilidad
para colectividades

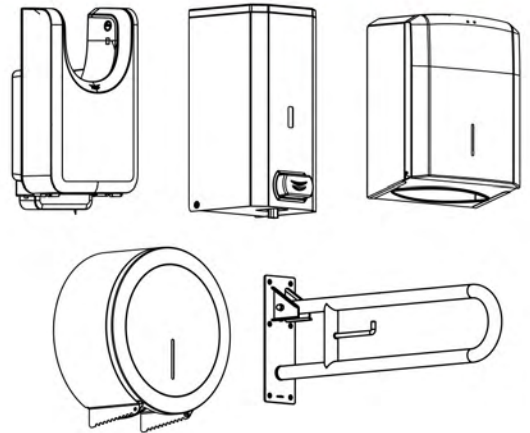

CONDICIONES GENERALES VENTA

Mediclinics, S.A. podrá modificar las presentes Condiciones Generales de venta, sin previo aviso.

Dichas condiciones las encontrarán actualizadas en todo momento en nuestra página web. Recomendamos su lectura antes de realizar un pedido.

El presente catálogo sustituye cualquier tarifa y oferta anterior.

Mediclinics, S.A. debido a la política de mejora continua en sus productos, se reserva el derecho de modificar o suprimir la información publicada en esta tarifa o en su página web.

Las descripciones, medidas y fotografías del presente catálogo deberán entenderse como orientativas a nivel informativo.

Mediclinics, S.A. pone a su disposición información técnica actualizada de todos sus productos en su página web: **www.mediclinics.com**

PEDIDOS

Al hacer un pedido el cliente acepta las condiciones generales de venta, las condiciones de uso y la política de privacidad.

Los precios pueden ser modificados sin previo aviso y no incluyen IVA ni otros impuestos.

PLAZOS

Eventualmente es posible una rotura de existencias durante el proceso de realización de un pedido, por lo que, en este supuesto, Mediclinics pondrá en conocimiento del Cliente esta situación a través de correo electrónico y/o telefónicamente y le ofrecerán posibles alternativas y plazos, si las hay. Los posibles retrasos no darán lugar a penalización o indemnización alguna.

TRANSPORTE

En envíos realizados a portes pagados, el cliente debe revisar la mercancía y notificar por escrito a Mediclinics, S.A., dentro de las 24 horas posteriores a su entrega, los posibles daños efectuados durante el transporte.

Portes pagados a partir de:

- 250 € netos de venta en península.
- 325 € netos de venta a Baleares.
- Canarias, Ceuta y Melilla a consultar.

Mediclinics, S.A. no se hace responsable de posibles daños en envíos realizados a portes debidos.

GARANTIA

Conforme a la legislación vigente y validación por nuestro personal técnico.

DEVOLUCIONES

Previa autorización por parte de Mediclinics, S.A. solo se admitirán devoluciones de producto con embalaje original en buen estado, que no haya sido instalado ni manipulado, en un plazo no superior a 15 días desde la fecha de entrega. Transcurrido ese periodo Mediclinics S.A. se reserva el derecho a no aceptar devoluciones del producto.

Los portes en las devoluciones de material, por causas ajenas y no imputables a Mediclinics S.A. correrán por cargo y cuenta del cliente. En tal caso, los abonos por devoluciones tendrán un demérito del 15%.

No se admitirán devoluciones de producto de la serie Medicolor o productos especiales.

JURISDICCIÓN

Para la resolución de cualquier disputa o discrepancia que pudiera surgir en cuanto a la interpretación, ejecución, cumplimiento y/o incumplimiento de la Condiciones Generales de Venta, las partes, con renuncia a cualquier otro fuero que pudiera corresponderles, se someten a la jurisdicción y competencia de los Juzgados y Tribunales de la ciudad de Barcelona.

“Nuestro objetivo es ofrecer soluciones integrales que cubran todas las necesidades de nuestros clientes, en materia de equipamiento de baño, mediante productos con un diseño innovador y de altas prestaciones”.

Guía de equipamiento de baño y ayudas técnicas a la movilidad para colectividades

CÓDIGO	DESCRIPCIÓN	P.V.P. €	PÁG.
3846	Ducha de emergencia con válvula termostática para montar a la pared acero inox. amarillo Krusman	1.762,00 €	68
3863	Lavaojos de emergencia para montar a la pared acero inox. amarillo Krusman	413,00 €	68
3864	Lavaojos y lavacara de emergencia para montar a la pared acero inox. amarillo Krusman	499,00 €	68
3868	Lavaojos de emergencia para montar a la pared con tapa protectora acero inox. amarillo Krusman	548,00 €	68
3870	Lavaojos de emergencia con pedestal acero inox. amarillo Krusman	620,00 €	68
3873	Ducha + lavaojos + lavacara de emergencia acero inox. amarillo Krusman	1.417,00 €	68
3884	Lavaojos de emergencia para montar a la pared ABS amarillo Krusman	529,00 €	68
3813-3887	Ducha de emergencia para montar a la pared acero inox. amarillo Krusman	451,00 €	68
9391005SMD	Eje opcional papel higiénico para modelo PR2789	2,60 €	29
9832/99 Novedad	Soporte de ducha ABS cromado Goman serie Classic	47,20 €	52
AC0083C	Dispensador pañuelos 270x53x145 mm. latón cromado brillante serie Medicrom	30,80 €	44
AC0240 Novedad	Manillón pequeño para adosar a pared 241x82 mm. acero blanco serie Medisteel	10,90 €	43
AC0240C Novedad	Manillón pequeño para adosar a pared 241x82 mm. acero brillante serie Medisteel	11,90 €	43
AC0780C	Repisa de cristal 600x64x134 mm. latón cromado brillante serie Medicrom	82,10 €	44
AC0950C	Manillón toallero 305x107 mm. latón cromado brillante serie Medicrom	39,20 €	44
AC0956C	Manillón angular 423x120x207 mm. latón cromado brillante serie Medicrom	68,90 €	44
AC0957C	Manillón con jabonera 423x120x207mm. latón cromado brillante serie Medicrom	84,00 €	44
AC0959C	Estante para toallas con barra 480x310x100 mm. de latón cromado brillante serie Medicrom	133,00 €	44
AC0961C	Toallero 390xØ53 mm. latón cromado brillante serie Medicrom	36,20 €	44
AC0962C	Jabonera rectangular 175x107 mm. latón cromado brillante serie Medicrom	29,30 €	44
AC0963C	Jabonera rectangular 264x107 mm. latón cromado brillante serie Medicrom	35,60 €	44
AC0964C	Jabonera triangular rejilla 227x145x28 mm. latón cromado brillante serie Medicrom	44,40 €	44
AC0966C	Percha Ø53x62 mm. latón cromado brillante serie Medicrom	20,50 €	45
AC0967C	Portarrollos con tapa 121x101x33 mm. latón cromado brillante serie Medicrom	36,60 €	44
AC0970C	Portarrollos de reserva 50x115x186 mm. latón cromado brillante serie Medicrom	33,00 €	45
AC0973C	Manillón toallero 658x107 mm. latón cromado brillante serie Medicrom	60,40 €	44
AC0974C	Manillón toallero 528x107 mm. latón cromado brillante serie Medicrom	53,60 €	44
AC0978C	Toallero Ø 200 mm. latón cromado brillante serie Medicrom	35,60 €	44
AC0979C	Toallero Ø 170 mm. latón cromado brillante serie Medicrom	32,70 €	44
AI0010C	Percha simple 40x34 mm. de acero inox. AISI 304 brillante serie Medinox	8,70 €	41
AI0010CS	Percha simple 40x34 mm. de acero inox. AISI 304 satinado serie Medinox	6,90 €	41
AI0020C	Toallero 535x66 mm. de acero inox. AISI 304 brillante serie Medinox	35,20 €	40
AI0020CS	Toallero 535x66 mm. de acero inox. AISI 304 satinado serie Medinox	30,20 €	40
AI0030C	Toallero doble 535x120 mm. de acero inox. AISI 304 brillante serie Medinox	58,70 €	40
AI0030CS	Toallero doble 535x120 mm. de acero inox. AISI 304 satinado serie Medinox	39,20 €	40
AI0033B	Percha simple 52x41 mm. de acero inox. AISI 304 negro serie Medisteel	14,60 €	42
AI0033C	Percha simple 52x41 mm. de acero inox. AISI 304 brillante serie Medisteel	9,80 €	42

CÓDIGO	DESCRIPCIÓN	P.V.P. €	PÁG.
AI0033CS	Percha simple 52x41 mm. de acero inox. AISI 304 satinado serie Medisteel	9,80 €	42
AI0034CS	Percha simple 50xØ16 mm. de acero inox. AISI 304 satinado serie Medicolor	50,70 €	43
AI0036B	Percha doble 100x48x52 mm. de acero inox. AISI 304 negro serie Medisteel	16,00 €	42
AI0036C	Percha doble 100x48x52 mm. de acero inox. AISI 304 brillante serie Medisteel	11,30 €	42
AI0036CS	Percha doble 100x48x52 mm. de acero inox. AISI 304 satinado serie Medisteel	11,30 €	42
AI0040C	Estante para toallas con barra 535x120 mm. de acero inox. AISI 304 brillante serie Medinox	149,00 €	40
AI0040CS	Estante para toallas con barra 535x120 mm. de acero inox. AISI 304 satinado serie Medinox	141,00 €	40
AI0050C	Jabonera 143x120 mm. de acero inox. AISI 304 brillante serie Medinox	54,40 €	41
AI0050CS	Jabonera 143x120 mm. de acero inox. AISI 304 satinado serie Medinox	47,90 €	41
AI0060C	Repisa de baño 535x120 mm. de acero inox. AISI 304 brillante serie Medinox	94,40 €	41
AI0060CS	Repisa de baño 535x120 mm. de acero inox. AISI 304 satinado serie Medinox	75,20 €	41
AI0070C	Portarrollos individual sin tapa 140x65 mm. de acero inox. AISI 304 brillante serie Medinox	29,70 €	41
AI0070CS	Portarrollos individual sin tapa 140x65 mm. de acero inox. AISI 304 satinado serie Medinox	24,40 €	41
AI0080C	Portarrollos con tapa 140x65 mm. de acero inox. AISI 304 brillante serie Medinox	40,50 €	41
AI0080CS	Portarrollos con tapa 140x65 mm. de acero inox. AISI 304 satinado serie Medinox	33,90 €	41
AI0090C	Toallero rectangular 205x65x135 mm. de acero inox. AISI 304 brillante serie Medinox	34,70 €	40
AI0090CS	Toallero rectangular 205x65x135 mm. de acero inox. AISI 304 satinado serie Medinox	29,00 €	40
AI0100C	Portarrollos de reserva vertical 155x65x66 mm. de acero inox. AISI 304 brillante serie Medinox	19,20 €	41
AI0100CS	Portarrollos de reserva vertical 155x65x66 mm. de acero inox. AISI 304 satinado serie Medinox	15,30 €	41
AI0110C	Toallero circular Ø 165x65 mm. de acero inox. AISI 304 brillante serie Medinox	26,50 €	40
AI0110CS	Toallero circular Ø 165x65 mm. de acero inox. AISI 304 satinado serie Medinox	21,10 €	40
AI0113B	Portarrollos sin tapa 193x97 mm. de acero inox. AISI 304 negro serie Medisteel	31,10 €	42
AI0113C	Portarrollos sin tapa 193x97 mm. de acero inox. AISI 304 brillante serie Medisteel	21,10 €	42
AI0113CS	Portarrollos sin tapa 193x97 mm. de acero inox. AISI 304 satinado serie Medisteel	21,10 €	42
AI0115B	Toallero de anilla trapezoidal 132x60x130 mm. de acero inox. AISI 304 negro serie Medisteel	21,60 €	41
AI0115C	Toallero de anilla trapezoidal 132x60x130 mm. de acero inox. AISI 304 brillante serie Medisteel	13,10 €	41
AI0115CS	Toallero de anilla trapezoidal 132x60x130 mm. de acero inox. AISI 304 satinado serie Medisteel	13,10 €	41
AI0118B	Jabonera de baño rectangular 108x106x52 mm. de acero inox. AISI 304 negro serie Medisteel	23,60 €	42
AI0118C	Jabonera de baño rectangular 108x106x52 mm. de acero inox. AISI 304 brillante serie Medisteel	14,10 €	42
AI0118CS	Jabonera de baño rectangular 108x106x52 mm. de acero inox. AISI 304 satinado serie Medisteel	14,10 €	42
AI0129B	Portarrollos con tapa 130x80x73 mm. de acero inox. AISI 304 negro serie Medisteel	18,10 €	42
AI0129C	Portarrollos con tapa 130x80x73 mm. de acero inox. AISI 304 brillante serie Medisteel	14,10 €	42
AI0129CS	Portarrollos con tapa 130x80x73 mm. de acero inox. AISI 304 satinado serie Medisteel	14,10 €	42
AI0140C	Jabonera rejilla 340x100x24 mm. de acero inox. AISI 304 brillante serie Medinox	64,90 €	41
AI0140CS	Jabonera rejilla 340x100x24 mm. de acero inox. AISI 304 satinado serie Medinox	49,00 €	41
AI0160C	Jabonera rejilla 170x100x24 mm. de acero inox. AISI 304 brillante serie Medinox	51,10 €	41
AI0160CS	Jabonera rejilla 170x100x24 mm. de acero inox. AISI 304 satinado serie Medinox	38,50 €	41
AI0170C	Espejo de aumento Ø 170 de acero inox. AISI 304 brillante serie Medisteel	87,20 €	43
AI0184B	Toallero 495x88 mm. de acero inox. AISI 304 negro serie Medisteel	40,80 €	41

IVA REDUCIDO

CONSULTAR CONDICIONES

CÓDIGO	DESCRIPCIÓN	P.V.P. €	PÁG.
AI0184C	Toallero 495x88 mm. de acero inox. AISI 304 brillante serie Medisteel	25,60 €	41
AI0184CS	Toallero 495x88 mm. de acero inox. AISI 304 satinado serie Medisteel	25,60 €	41
AI0310B	Portarrollos con tapa 161x95x161 mm. de acero inox. AISI 304 negro serie Medisteel	64,50 €	42
AI0310C	Portarrollos con tapa 161x95x161 mm. de acero inox. AISI 304 brillante serie Medisteel	49,10 €	42
AI0310CS	Portarrollos con tapa 161x95x161 mm. de acero inox. AISI 304 satinado serie Medisteel	49,10 €	42
AI0320B	Portarrollos doble con tapa 320x50x160 mm. de acero inox. AISI 304 negro serie Medisteel	110,00 €	42
AI0320C	Portarrollos doble con tapa 320x50x160 mm. de acero inox. AISI 304 brillante serie Medisteel	89,60 €	42
AI0320CS	Portarrollos doble con tapa 320x50x160 mm. de acero inox. AISI 304 satinado serie Medisteel	89,60 €	42
AI0710C	Estante para toallas con barra 495x208 mm. de acero inox. AISI 304 brillante serie Medisteel	49,60 €	41
AI0710CS	Estante para toallas con barra 495x208 mm. de acero inox. AISI 304 satinado serie Medisteel	49,60 €	41
AI0720B	Repisa de baño rectangular 525x161 mm. de acero inox. AISI 304 negro serie Medisteel	68,10 €	42
AI0720C	Repisa de baño rectangular 525x161 mm. de acero inox. AISI 304 brillante serie Medisteel	51,20 €	42
AI0720CS	Repisa de baño rectangular 525x161 mm. de acero inox. AISI 304 satinado serie Medisteel	51,20 €	42
AI0910C	Tendedero retráctil Ø 91 de acero inox. AISI 304 brillante serie Medisteel	27,00 €	43
AI0920C	Dispensador bolsas higiénicas 91x24x136 mm. acero inox. AISI 304 brillante	22,90 €	30
AI0920CS	Dispensador bolsas higiénicas 91x24x136 mm. acero inox. AISI 304 satinado	22,90 €	30
AI0968C	Portarrollos de reserva 66x116x208 mm. de acero inox. AISI 304 brillante serie Medisteel	23,10 €	42
AI0968CS	Portarrollos de reserva 66x116x208 mm. de acero inox. AISI 304 satinado serie Medisteel	22,90 €	42
AI0985B	Dispensador pañuelos faciales 240x54x126 mm. de acero inox. AISI 304 negro serie Medisteel	47,80 €	42
AI0985C	Dispensador pañuelos faciales 240x54x126 mm. de acero inox. AISI 304 brillante serie Medisteel	28,80 €	42
AI0985CS	Dispensador pañuelos faciales 240x54x126 mm. de acero inox. AISI 304 satinado serie Medisteel	28,80 €	42
AI1311B	Toallero de barra doble 600x115 mm. de acero inox. AISI 304 negro serie Aura	71,60 €	39
AI1311C	Toallero de barra doble 600x115 mm. de acero inox. AISI 304 brillante serie Aura	59,40 €	39
AI1311CS	Toallero de barra doble 600x115 mm. de acero inox. AISI 304 satinado serie Aura	56,20 €	39
AI1313B	Toallero de barra 600x65 mm. de acero inox. AISI 304 negro serie Aura	46,50 €	39
AI1313C	Toallero de barra 600x65 mm. de acero inox. AISI 304 brillante serie Aura	49,40 €	39
AI1313CS	Toallero de barra 600x65 mm. de acero inox. AISI 304 satinado serie Aura	42,20 €	39
AI1318B	Percha de baño 55x55 mm. simple de acero inox. AISI 304 negro serie Aura	12,90 €	39
AI1318C	Percha de baño 55x55 mm. simple de acero inox. AISI 304 brillante serie Aura	12,40 €	39
AI1318CS	Percha de baño 55x55 mm. simple de acero inox. AISI 304 satinado serie Aura	10,30 €	39
AI1321B	Portarrollos papel higiénico 238x65 mm. de acero inox. AISI 304 negro serie Aura	34,90 €	39
AI1321C	Portarrollos papel higiénico 238x65 mm. de acero inox. AISI 304 brillante serie Aura	29,90 €	39
AI1321CS	Portarrollos papel higiénico 238x65 mm. de acero inox. AISI 304 satinado serie Aura	29,00 €	39
AI1323B	Estante para toallas con barra 600x215x150 mm. de acero inox. AISI 304 negro serie Aura	141,00 €	39
AI1323C	Estante para toallas con barra 600x215x150 mm. de acero inox. AISI 304 brillante serie Aura	132,00 €	39
AI1323CS	Estante para toallas con barra 600x215x150 mm. de acero inox. AISI 304 satinado serie Aura	124,00 €	39
AI1411B	Toallero de barra doble 600x120 mm. de acero inox. AISI 304 negro serie Harmonia	60,20 €	39
AI1411C	Toallero de barra doble 600x120 mm. de acero inox. AISI 304 brillante serie Harmonia	55,80 €	39

IVA REDUCIDO

CONSULTAR CONDICIONES

CÓDIGO	DESCRIPCIÓN	P.V.P. €	PÁG.
AI1411CS	Toallero de barra doble 600x120 mm. de acero inox. AISI 304 satinado serie Harmonia	52,60 €	39
AI1413B	Toallero de barra 600x70 mm. de acero inox. AISI 304 negro serie Harmonia	41,60 €	40
AI1413C	Toallero de barra 600x70 mm. de acero inox. AISI 304 acabado brillante serie Harmonia	38,30 €	40
AI1413CS	Toallero de barra 600x70 mm. de acero inox. AISI 304 acabado satinado serie Harmonia	37,60 €	40
AI1418B	Percha de baño simple 30x60x67 mm. de acero inox. AISI 304 negro serie Harmonia	16,10 €	40
AI1418C	Percha de baño simple 30x60x67 mm. de acero inox. AISI 304 brillante serie Harmonia	16,40 €	40
AI1418CS	Percha de baño simple 30x60x67 mm. de acero inox. AISI 304 satinado serie Harmonia	14,80 €	40
AI1421B	Portarrollos papel higiénico 196x70 mm. de acero inox. AISI 304 negro serie Harmonia	22,60 €	40
AI1421C	Portarrollos papel higiénico 196x70 mm. de acero inox. AISI 304 brillante serie Harmonia	21,90 €	40
AI1421CS	Portarrollos papel higiénico 196x70 mm. de acero inox. AISI 304 satinado serie Harmonia	20,70 €	40
AI1423B	Estante para toallas con barra 600x215 mm. de acero inox. AISI 304 negro serie Harmonia	175,00 €	39
AI1423C	Estante para toallas con barra 600x215 mm. de acero inox. AISI 304 brillante serie Harmonia	154,00 €	39
AI1423CS	Estante para toallas con barra 600x215 mm. de acero inox. AISI 304 satinado serie Harmonia	141,00 €	39
AI2003B	Portarrollos papel higiénico con estante 160x103 mm. de acero inox. AISI 304 negro serie Aura	22,30 €	39
AI2003C	Portarrollos papel higiénico con estante 160x103 mm. de acero inox. AISI 304 brillante serie Aura	20,10 €	39
AI2003CS	Portarrollos papel higiénico con estante 160x103 mm. de acero inox. AISI 304 satinado serie Aura	20,00 €	39
AI2004B	Portarrollos papel higiénico doble con estante 260x103 mm. de acero inox. AISI 304 negro serie Aura	34,00 €	39
AI2004C	Portarrollos papel higiénico doble con estante 260x103 mm. de acero inox. AISI 304 brillante serie Aura	30,20 €	39
AI2004CS	Portarrollos papel higiénico doble con estante 260x103 mm. de acero inox. AISI 304 satinado serie Aura	28,70 €	39
AI2005B	Portarrollos papel higiénico con estante 160x102 mm. de acero inox. AISI 304 negro serie Harmonia	32,70 €	40
AI2005C	Portarrollos papel higiénico con estante 160x102 mm. de acero inox. AISI 304 brillante serie Harmonia	28,00 €	40
AI2005CS	Portarrollos papel higiénico con estante 160x102 mm. de acero inox. AISI 304 satinado serie Harmonia	27,40 €	40
AI2006B	Portarrollos doble papel higiénico con estante 270x103 mm. de acero inox. AISI 304 negro serie Harmonia	41,50 €	40
AI2006C	Portarrollos doble papel higiénico con estante 270x103 mm. de acero inox. AISI 304 brillante serie Harmonia	38,40 €	40
AI2006CS	Portarrollos doble papel higiénico con estante 270x103 mm. de acero inox. AISI 304 satinado serie Harmonia	36,10 €	40
AI2130	Portarrollos de papel higiénico con tapa 130x117x155 mm. de acero inox. AISI 430 epoxi blanco serie Medicolor	86,30 €	43
AI2130B	Portarrollos de papel higiénico con tapa 130x117x155 mm. de acero inox. AISI 430 epoxi negro serie Medicolor	94,90 €	43
AI2130CS	Portarrollos de papel higiénico con tapa 130x117x155 mm. de acero inox. AISI 430 satinado serie Medicolor	86,30 €	43
AI2318B	Percha de baño doble 90x55x41 mm. de acero inox. AISI 304 negro serie Aura	18,70 €	39
AI2318C	Percha de baño doble 90x55x41 mm. de acero inox. AISI 304 brillante serie Aura	16,60 €	39
AI2318CS	Percha de baño doble 90x55x41 mm. de acero inox. AISI 304 satinado serie Aura	15,10 €	39
AI2418B	Percha de baño doble 90x60x40 mm. de acero inox. AISI 304 negro serie Harmonia	21,20 €	40
AI2418C	Percha de baño doble 90x60x40 mm. de acero inox. AISI 304 brillante serie Harmonia	20,80 €	40

Guía de equipamiento de baño y ayudas técnicas a la movilidad para colectividades

CÓDIGO	DESCRIPCIÓN	P.V.P. €	PÁG.
AI2418CS	Percha de baño doble 90x60x40 mm. de acero inox. AISI 304 satinado serie Harmonía	18,80 €	40
AI2900	Dispensador bolsas higiénicas 96x24x145 mm. acero inox. AISI 430 epoxi blanco serie Medicolor	59,30 €	30
AI2900B	Dispensador bolsas higiénicas 96x24x145 mm. acero inox. AISI 430 epoxi negro serie Medicolor	65,20 €	31
AI2900CS	Dispensador bolsas higiénicas 96x24x145 mm. acero inox. AISI 430 satinado serie Medicolor	59,30 €	31
AI2969	Portarrollos de reserva 130x122x130 mm. de acero inox. AISI 430 epoxi blanco serie Medicolor	87,40 €	43
AI2969B	Portarrollos de reserva 130x122x130 mm. de acero inox. AISI 430 epoxi negro serie Medicolor	96,10 €	43
AI2969CS	Portarrollos de reserva 130x122x130 mm. de acero inox. AISI 430 satinado serie Medicolor	87,40 €	43
AIE310C	Portarrollos empotrable con tapa 160x50x160 mm. de acero inox. AISI 304 brillante serie Medisteel	32,20 €	42
AIE310CS	Portarrollos empotrable con tapa 160x50x160 mm. de acero inox. AISI 304 satinado serie Medisteel	32,20 €	42
AIE320C	Portarrollos doble empotrable con tapa 320x50x160. de acero inox. AISI 304 brillante serie Medisteel	62,20 €	42
AIE320CS	Portarrollos doble empotrable con tapa 320x50x160 mm. de acero inox. AISI 304 satinado serie Medisteel	62,20 €	42
AM0100	Asiento ducha abatible con apoyo a pared 430x445 mm. acero inox. AISI 304 / láminas fenólicas	235,00 €	57
AM0201C	Asiento ducha abatible 450x410 mm. acero inox. AISI 304 brillante	182,00 €	57
AM0201CS	Asiento ducha abatible 450x410 mm. acero inox. AISI 304 satinado	158,00 €	57
AM0251C	Asiento ducha abatible con apoyo a suelo 450x410 mm. acero inox. AISI 304 brillante	220,00 €	57
AM0251CS	Asiento ducha abatible con apoyo a suelo 450x410 mm. acero inox. AISI 304 satinado	199,00 €	57
AM0500	Asiento ducha reversible abatible con apoyo a pared 840x534 mm. acero inox. AISI 304 / láminas fenólicas	399,00 €	57
AN-030/01 Novedad	Barra 1200 mm. con soporte ducha y flexo Goman serie Aluminio Nylon blanco	314,00 €	53
AN-030SDF/01 Novedad	Barra 1200 mm. con soporte (no incluye ducha ni flexo), Goman serie Aluminio Nylon blanco	249,00 €	53
AN-031/01 Novedad	Barra ángulo 400x1100 mm. con soporte ducha y flexo Goman serie Aluminio Nylon blanco	389,00 €	53
AN-031SDF/01 Novedad	Barra ángulo 400x1100 mm. con soporte (no incluye ducha ni flexo), Goman serie Aluminio Nylon blanco	324,00 €	53
AN-032/01 Novedad	Barra ángulo 600x1100 mm. con soporte ducha y flexo Goman serie Aluminio Nylon blanco	401,00 €	53
AN-032SDF/01 Novedad	Barra ángulo 600x1100 mm. con soporte (no incluye ducha ni flexo) Goman serie Aluminio Nylon blanco	337,00 €	53
AN-12050/01 Novedad	Barra ducha en T 500x1200 mm. con soporte ducha y flexo Goman serie Aluminio Nylon blanco	404,00 €	53
AN-12050SDF/01 Novedad	Barra ducha en T 500x1200 mm. con soporte (no incluye ducha ni flexo) Goman serie Aluminio Nylon blanco	340,00 €	53
AN-4070/01 Novedad	Barra ángulo 90° 3 puntos de anclaje dcha. / izq. 400x700 mm. Goman serie Aluminio Nylon blanco	211,00 €	53
AN-800B/01 Novedad	Asiento para bañera 692x456x262 mm. Goman serie Aluminio Nylon blanco	682,00 €	58
AN-803/01 Novedad	Taburete 470x355x435 mm. aluminio Goman serie Aluminio Nylon blanco	649,00 €	58
AN-811B/01 Novedad	Asiento ducha abatible 155x430x435 mm. Goman serie Aluminio Nylon blanco	568,00 €	57
AN-831B/01 Novedad	Asiento ducha desmontable (no abatible) 500x360x468 mm. Goman serie Aluminio Nylon blanco	615,00 €	57
AN-841B/01 Novedad	Asiento ducha fijo 480x342x466 mm. Goman serie Aluminio Nylon blanco	615,00 €	58

CÓDIGO	DESCRIPCIÓN	P.V.P. €	PÁG.
AN-A01/01 Novedad	Barra ángulo a 2 paredes 4 puntos de anclaje 700x700 mm. Goman serie Aluminio Nylon blanco	218,00 €	52
AN-A03/01 Novedad	Barra ángulo a 2 paredes 4 puntos de anclaje 1000x1000 mm. Goman serie Aluminio Nylon blanco	268,00 €	52
AN-A05/01 Novedad	Barra ángulo 2 paredes 5 puntos de anclaje dcha. / izq. 700x700x800 mm. Goman serie Aluminio Nylon blanco	310,00 €	53
AN-A10/01 Novedad	Barra ángulo 2 paredes 5 puntos de anclaje dcha. / izq. 700x700x1100 mm. Goman serie Aluminio Nylon blanco	330,00 €	53
AN-B01/01 Novedad	Barra pared-suelo dcha./izq. 800x800 mm. Goman serie Aluminio Nylon blanco	281,00 €	54
AN-B02/01 Novedad	Barra fija a pared 3 puntos de anclaje dcha. / izq. 600 mm. Goman serie Aluminio Nylon blanco	233,00 €	54
AN-B03/01 Novedad	Barra fija a pared 3 puntos de anclaje dcha. / izq. 800 mm. Goman serie Aluminio Nylon blanco	269,00 €	54
AN-B08/01 Novedad	Barra abatible vertical columna, freno y con portarrollos 800x800 mm. Goman serie Aluminio Nylon blanco	533,00 €	54
AN-B111/01 Novedad	Portarrollos Goman serie Aluminio Nylon blanco	134,00 €	45
AN-B112/01 Novedad	Portarrollos simple 200x100 mm. Goman serie Aluminio Nylon blanco	57,00 €	45
AN-B113/01 Novedad	Portarrollos de reserva 280x100 mm. Goman serie Aluminio Nylon blanco	62,50 €	45
AN-B12/01 Novedad	Barra abatible vertical con freno 600 mm. Goman serie Aluminio Nylon blanco	237,00 €	53
AN-B12P/01 Novedad	Barra abatible vertical con freno y con portarrollos 600 mm. Goman serie Aluminio Nylon blanco	245,00 €	54
AN-B13/01 Novedad	Barra abatible vertical con freno 800 mm. Goman serie Aluminio Nylon blanco	256,00 €	53
AN-B14/01 Novedad	Barra abatible vertical con freno y con portarrollos 800 mm. Goman serie Aluminio Nylon blanco	253,00 €	54
AN-B16/01 Novedad	Barra abatible vertical con freno y refuerzo a suelo 800x800 mm. Goman serie Aluminio Nylon blanco	566,00 €	54
AN-B163/01 Novedad	Repisa de metacrilato 500x160 mm. Goman serie Aluminio Nylon blanco	151,00 €	45
AN-B164/01 Novedad	Repisa de metacrilato con jabonera 500x160 mm. Goman serie Aluminio Nylon blanco	151,00 €	45
AN-B198/01 Novedad	Percha simple Goman serie Aluminio Nylon blanco	43,60 €	45
AN-B20/01 Novedad	Espejo basculante 620x520 mm. Goman serie Aluminio Nylon blanco	439,00 €	59
AN-B20F/01 Novedad	Espejo fijo 620x520 mm. Goman serie Aluminio Nylon blanco	427,00 €	59
AN-B21/01 Novedad	Espejo basculante con mango 620x520 mm. Goman serie Aluminio Nylon blanco	451,00 €	59
AN-B70/01 Novedad	Barra abatible vertical 700 mm. Goman serie Aluminio Nylon blanco	245,00 €	53
AN-B71/01 Novedad	Barra abatible vertical con freno y con portarrollos 700 mm. Goman serie Aluminio Nylon blanco	256,00 €	54
AN-M110/01 Novedad	Barra recta 1100 mm. Goman serie Aluminio Nylon blanco	149,00 €	52
AN-M30/01 Novedad	Barra recta 300 mm. Goman serie Aluminio Nylon blanco	73,80 €	52
AN-M40/01 Novedad	Barra recta 400 mm. Goman serie Aluminio Nylon blanco	83,50 €	52
AN-M50/01 Novedad	Barra recta 500 mm. Goman serie Aluminio Nylon blanco	93,20 €	52
AN-M60/01 Novedad	Barra recta 600 mm. Goman serie Aluminio Nylon blanco	95,20 €	52
AN-M80/01 Novedad	Barra recta 800 mm. Goman serie Aluminio Nylon blanco	121,00 €	52
AN-M90/01 Novedad	Barra recta 900 mm. Goman serie Aluminio Nylon blanco	135,00 €	52
AN-MA1/01 Novedad	Barra ángulo 45° 2 puntos de anclaje 250x250 mm. Goman serie Aluminio Nylon blanco	117,00 €	53
AN-MA4/01 Novedad	Barra ángulo 45° 3 puntos de anclaje 400x400 mm. Goman serie Aluminio Nylon blanco	157,00 €	53
AN-V02/01 Novedad	Barra fija vertical 1600 mm. Goman serie Aluminio Nylon blanco	198,00 €	54
AP05/99 Novedad	Lámpara para espejo LED 300 mm. Goman ABS cromado	173,00 €	59

IVA REDUCIDO

CONSULTAR CONDICIONES

CÓDIGO	DESCRIPCIÓN	P.V.P. €	PÁG.
BA0130C	Barra ángulo 130º acero inox. AISI 304 brillante serie Medinox	65,10 €	50
BA0130CS	Barra ángulo 130º de acero inox. AISI 304 satinado serie Medinox	63,80 €	50
BA2130	Barra ángulo 130º de acero inox. AISI 201 epoxi blanco serie Mediepoxi	38,40 €	48
BA2130B	Barra ángulo 130º de acero inox. AISI 201 epoxi negro serie Mediepoxi	41,10 €	47
BAD090C	Barra ángulo 90º derecha acero inox. AISI 304 brillante serie Medinox	109,00 €	48
BAD090CS	Barra ángulo 90º derecha acero inox. AISI 304 satinado serie Medinox	99,00 €	48
BAI090C	Barra ángulo 90º izquierda acero inox. AISI 304 brillante serie Medinox	109,00 €	48
BAI090CS	Barra ángulo 90º izquierda acero inox. AISI 304 satinado serie Medinox	99,00 €	48
BD0700C	Barra ángulo 2 paredes 3 puntos anclaje acero inox. AISI 304 brillante serie Medinox	120,00 €	50
BD0700CS	Barra ángulo 2 paredes 3 puntos anclaje acero inox. AISI 304 satinado serie Medinox	113,00 €	50
BD2700	Barra ángulo 2 paredes 3 puntos anclaje acero inox. AISI 201 epoxi blanco serie Mediepoxi	107,00 €	47
BD2700B	Barra ángulo 2 paredes 3 puntos anclaje acero inox. AISI 201 epoxi negro serie Mediepoxi	106,00 €	47
BFD600C	Barra pared 3 puntos anclaje derecha acero inox. AISI 304 brillante serie Medinox	143,00 €	50
BFD600CS	Barra pared 3 puntos anclaje derecha acero inox. AISI 304 satinado serie Medinox	120,00 €	50
BFI600C	Barra pared 3 puntos anclaje izquierda acero inox. AISI 304 brillante serie Medinox	143,00 €	49
BFI600CS	Barra pared 3 puntos anclaje izquierda acero inox. AISI 304 satinado serie Medinox	120,00 €	50
BG0089CS	Barra abatible horizontal con columna fija de acero inox. AISI 304 satinado serie Medinox	415,00 €	49
BG0800C	Barra abatible vertical 738 mm. acero inox. AISI 304 brillante serie Medinox	131,00 €	48
BG0800CS	Barra abatible vertical 738 mm. acero inox. AISI 304 satinado serie Medinox	119,00 €	48
BG0850CS	Barra abatible vertical 852 mm. acero inox. AISI 304 satinado serie Medinox	153,00 €	48
BG0900CS	Barra abatible vertical 3 posiciones con freno 738 mm. acero inox. AISI 304 satinado serie Medinox	180,00 €	48
BG2800	Barra abatible vertical 738 mm. acero inox. AISI 201 epoxi blanco serie Mediepoxi	85,90 €	47
BG2800B	Barra abatible vertical 738 mm. acero inox. AISI 201 epoxi negro serie Mediepoxi	104,00 €	47
BGA0820C	Barra abatible vertical con apoyo a suelo acero inox. AISI 304 brillante serie Medinox	158,00 €	49
BGA0820CS	Barra abatible vertical con apoyo a suelo acero inox. AISI 304 satinado serie Medinox	139,00 €	49
BGC2710	Barra abatible vertical 722 mm. con columna fija acero inox. AISI 201 epoxi blanco serie Mediepoxi	163,00 €	47
BGC2710B	Barra abatible vertical 722 mm. con columna fija acero inox. AISI 201 epoxi negro serie Mediepoxi	175,00 €	47
BGC710C	Barra abatible vertical 722 mm. con columna fija acero inox. AISI 304 brillante serie Medinox	251,00 €	49
BGC710CS	Barra abatible vertical 722 mm. con columna fija acero inox. AISI 304 satinado serie Medinox	224,00 €	49
BR0300C	Barra recta 387 mm. acero inox. AISI 304 brillante serie Medinox	36,00 €	48
BR0300CS	Barra recta 387 mm. acero inox. AISI 304 satinado serie Medinox	31,20 €	48
BR0400C	Barra recta 537 mm. acero inox. AISI 304 brillante serie Medinox	38,40 €	48
BR0400CS	Barra recta 537 mm. acero inox. AISI 304 satinado serie Medinox	33,30 €	48
BR0600C	Barra recta 692 mm. acero inox. AISI 304 brillante serie Medinox	45,50 €	48
BR0600CS	Barra recta 692 mm. acero inox. AISI 304 satinado serie Medinox	39,80 €	48
BR0750C	Barra recta 842 mm. acero inox. AISI 304 brillante serie Medinox	51,30 €	48
BR0750CS	Barra recta 842 mm. acero inox. AISI 304 satinado serie Medinox	46,90 €	48

CÓDIGO	DESCRIPCIÓN	P.V.P. €	PÁG.
BR0900C	Barra recta 997 mm. acero inox. AISI 304 brillante serie Medinox	59,10 €	48
BR0900CS	Barra recta 997 mm. acero inox. AISI 304 satinado serie Medinox	53,20 €	48
BR1200C	Barra recta 1200 mm. acero inox. AISI 304 brillante serie Medinox	77,80 €	48
BR1200CS	Barra recta 1200 mm. acero inox. AISI 304 satinado serie Medinox	75,20 €	48
BR2300	Barra recta 390 mm. acero inox. AISI 201 epoxi blanco serie Mediepoxi	20,90 €	47
BR2300B	Barra recta 390 mm. acero inox. AISI 201 epoxi negro serie Mediepoxi	25,80 €	47
BR2400	Barra recta 540 mm. acero inox. AISI 201 epoxi blanco serie Mediepoxi	23,80 €	47
BR2400B	Barra recta 540 mm. acero inox. AISI 201 epoxi negro serie Mediepoxi	28,70 €	47
BR2600	Barra recta 695 mm. acero inox. AISI 201 epoxi blanco serie Mediepoxi	27,60 €	47
BR2600B	Barra recta 695 mm. acero inox. AISI 201 epoxi negro serie Mediepoxi	33,30 €	47
BS0010C	Barra pared empotrable a suelo acero inox. AISI 304 brillante serie Medinox	107,00 €	49
BS0010CS	Barra pared empotrable a suelo acero inox. AISI 304 satinado serie Medinox	99,80 €	49
BSD020C	Barra pared/suelo 3 puntos de anclaje acero inox. AISI 304 brillante serie Medinox	165,00 €	49
BSD020CS	Barra pared/suelo 3 puntos de anclaje acero inox. AISI 304 satinado serie Medinox	149,00 €	49
BSI020C	Barra pared/suelo 3 puntos de anclaje acero inox. AISI 304 brillante serie Medinox	165,00 €	49
BSI020CS	Barra pared/suelo 3 puntos de anclaje acero inox. AISI 304 satinado serie Medinox	149,00 €	49
BTD090CS	Barra ángulo 2 paredes 3 puntos de anclaje acero inox. AISI 304 satinado serie Medinox	165,00 €	50
BTI090CS	Barra ángulo 2 paredes 3 puntos de anclaje acero inox. AISI 304 satinado serie Medinox	165,00 €	50
CN0020	Recambio sabanitas higiénicas Babymedi	76,70 €	64
CP0016H	Cambia pañales horizontal Babymedi polipropileno blanco	314,00 €	64
CP0016HCS	Cambia pañales horizontal Babymedi polipropileno / acero inox. AISI 304 satinado	769,00 €	64
CP0016HCSB	Cambia pañales horizontal Babymedi polipropileno / acero inox. AISI 304 negro	845,00 €	64
CP0016HCSB-I	Cambia pañales horizontal Babymedi polipropileno con ionizador acero inox. AISI 304 negro	890,00 €	64
CP0016HCS-I	Cambia pañales horizontal Babymedi polipropileno con ionizador / acero inox. AISI 304 satinado	814,00 €	64
CP0016H-I	Cambia pañales horizontal Babymedi polipropileno con ionizador blanco	359,00 €	64
CP0016V	Cambia pañales vertical Babymedi polipropileno blanco	314,00 €	64
CP0016VCS	Cambia pañales vertical Babymedi polipropileno / acero inox. AISI 304 satinado	769,00 €	64
CP0016VCSB	Cambia pañales vertical Babymedi polipropileno / acero inox. AISI 304 negro	845,00 €	64
CP0016VCSB-I	Cambia pañales vertical Babymedi polipropileno con ionizador / acero inox. AISI 304 negro	890,00 €	64
CP0016VCS-I	Cambia pañales vertical Babymedi polipropileno con ionizador / acero inox. AISI 304 satinado	814,00 €	64
CP0016V-I	Cambia pañales vertical Babymedi polipropileno con ionizador blanco	359,00 €	64
D0020/01 Novedad	Espejo basculante antivandálico de 460x560 mm. marco acero anticorrosión en poliéster blanco antibacteriano Goman	210,00 €	59
D0025/01 Novedad	Espejo basculante antivandálico de 600x700 mm. marco acero anticorrosión en poliéster blanco antibacteriano Goman	253,00 €	59
D0030IR/01 Novedad	Barra 1200 mm. con soporte ducha y flexo acero inox. AISI 304 epoxi blanco antibacteriano Goman serie Classic	291,00 €	52
D0030S-DFIR/01 Novedad	Barra 1200 mm. con soporte, (no incluye ducha ni flexo) acero inox. AISI 304 epoxi blanco antibacteriano Goman Serie Classic	229,00 €	52

IVA REDUCIDO

CONSULTAR CONDICIONES

Guía de equipamiento de baño y ayudas técnicas a la movilidad para colectividades

CÓDIGO	DESCRIPCIÓN	P.V.P. €	PÁG.
D0032BIR/01 Novedad	Barra 600x1200 mm. dcha. / izq. con soporte ducha y flexo acero inox. AISI 304 epoxi blanco antibacteriano Goman serie Classic	503,00 €	52
D0032BS-DFIR/01 Novedad	Barra 600x1200 mm. dcha. / izq. con soporte, (no incluye ducha ni flexo) acero inox. AISI 304 epoxi blanco antibacteriano Goman serie Classic	441,00 €	52
D0042/99 Novedad	Espejo basculante de 600x650 mm. marco satinado de PVC Goman	233,00 €	59
D0114B/01 Novedad	Cisterna empotrada de 3/6L. de polipropileno, con dos pulsadores, para inodoros Goman, D056E/01, D0183C/01, D0182C/01, D0290E/01	422,00 €	61
D0115B/01 Novedad	Cisterna en ABS y capacidad 7 L., con dos pulsadores uno en cisterna y otro remoto, para inodoros Goman D0290E/01, D0201/01, D0200/01, D0204/01 y D0205/01	127,00 €	61
D0122/01 Novedad	Asiento elevador con abertura frontal blanco en polipropileno antibacteriano para inodoros Goman	302,00 €	62
D0123/01 Novedad	Cisterna en polipropileno y ABS y capacidad 9 L. con dos pulsadores uno en cisterna y otro en remoto, para inodoros Goman, D0290E/01, D0201/01, D0200/01, D0204/01 y D0205/01	178,00 €	61
D0130/01 Novedad	Sifón polipropileno blanco para lavabos Goman	47,30 €	60
D0130C/99 Novedad	Desagüe ABS cromado para lavabos Goman	86,70 €	60
D0131/01 Novedad	Escuadra de sujeción fija para lavamanos Goman D0280/01 e IS-LAV01/01	68,30 €	59
D0133OP/01 Novedad	Mecanismo sujeción inclinable neumático para lavamanos Goman D0280/01	366,00 €	59
D0134/01 Novedad	Mecanismo reclinable manual para lavamanos Goman D0280/01	185,00 €	59
D0137/01 Novedad	Desagüe polipropileno blanco con flexo extensible para lavabos Goman	42,10 €	60
D0140/01 Novedad	Plato de ducha en ABS y poliuretano 900x900 mm. Goman	407,00 €	62
D0141/01 Novedad	Plato de ducha en ABS y poliuretano 800x800 mm. Goman	389,00 €	62
D0182C/01 Novedad	Inodoro suspendido de porcelana Goman	466,00 €	60
D0183C/01 Novedad	Inodoro suspendido de porcelana con abertura frontal Goman	583,00 €	60
D0185N/01 Novedad	Mecanismo de descarga ABS para conjunto D0465/01 Goman	84,80 €	61
D0188/01 Novedad	Escuadra de montaje acero cromado para inodoros suspendidos D0182C/01, D0183C/01, D056E/01 y D0225 Goman	68,00 €	60
D0200/01 Novedad	Inodoro alto 500 mm. de porcelana con desagüe a suelo Goman	233,00 €	61
D0201/01 Novedad	Inodoro alto 500 mm. de porcelana con desagüe a pared Goman	233,00 €	61
D0204/01 Novedad	Inodoro alto 500 mm. de porcelana con desagüe a suelo y abertura frontal Goman	214,00 €	61
D0205/01 Novedad	Inodoro alto 500 mm. de porcelana con desagüe a pared y abertura frontal Goman	214,00 €	61
D0223/01 Novedad	Inodoro infantil 310 mm. de alto, 420x300 mm. desagüe a suelo en porcelana Goman	282,00 €	63
D0224/01 Novedad	Inodoro infantil 310 mm. de alto, 440x300 mm. desagüe a pared en porcelana Goman	282,00 €	63
D0225/01 Novedad	Inodoro infantil suspendido 300x455 mm. de porcelana Goman	406,00 €	63
D0246/01 Novedad	Asiento con tapa en madera blanco para inodoro Goman D0182C/01	135,00 €	62
D0270/01 Novedad	Asiento elevador con tapa en polipropileno antibacteriano para inodoros Goman	364,00 €	62
D0280/01 Novedad	Lavamanos ergonómico de porcelana 660x550 mm. Goman	214,00 €	59
D0286B/01 Novedad	Lavamanos ergonómico de Corian con soporte, desagüe y sifón de 640x597 mm. Goman	1.865,00 €	60
D0290E/01 Novedad	Inodoro ergonómico de porcelana 470 mm. con abertura frontal, desagüe universal de pared/suelo Goman	253,00 €	60
D0421/01 Novedad	Lavamanos infantil 450x350 mm. de porcelana Goman	210,00 €	63

CÓDIGO	DESCRIPCIÓN	P.V.P. €	PÁG.
D0465/01 Novedad	Conjunto inodoro con cisterna de porcelana, abertura frontal, desagüe universal, pared/suelo altura inodoro 485 mm. Goman	1.049,00 €	61
D0552/01 Novedad	Asiento con tapa Duroplast para modelos de inodoros Goman D056E/01, D0183C/01, D0290E/01 y D0465/01	93,00 €	61
D0553/01 Novedad	Asiento con tapa madera blanco para inodoros Goman D0182C/01, D0183C/01, D056E/01, D0290E/01 y D0465/01	135,00 €	62
D0559/01 Novedad	Tapa en ABS para inodoros Goman D056E/01 y D0290E/01	87,20 €	62
D0560/01 Novedad	Asiento con tapa en madera blanco para inodoros Goman D0201/01 y D0200/01	135,00 €	62
D0562/01 Novedad	Asiento con tapa de poliéster para inodoro infantil para modelos Goman D0224/01, D0223/01, D0225/01	140,00 €	63
D0565/01 Novedad	Asiento con tapa y abertura frontal en madera blanco para inodoros Goman D0204/01 y D0205/01	135,00 €	62
D056E/01 Novedad	Inodoro suspendido de porcelana con abertura frontal Goman	214,00 €	60
D0650/01 Novedad	Inodoro alto 490 mm. de porcelana con desagüe universal pared/suelo (incluye sifón) serie Gavia Goman	466,00 €	61
D0655/01 Novedad	Bidet alto ergonómico 490 mm. de porcelana serie Gavia Goman	466,00 €	61
D0660/01 Novedad	Asiento con tapa en duroplast, bisagras en acero inox. y nylon blanco para inodoro D0650/01 serie Gavia Goman	168,00 €	62
D0K11GLL/99 Novedad	Monomando de latón cromado para lavabo de accionamiento palanca y caño giratorio Goman	235,00 €	60
D0K14A/99 Novedad	Monomando de latón cromado para lavabo de accionamiento palanca con sistema antilegionella Goman	243,00 €	60
D0K14R/99 Novedad	Monomando de latón cromado para lavabo de accionamiento palanca y caudal reducido Goman	243,00 €	60
DBH100	Dispensador bolsas higiénicas 50 unidades acero epoxi blanco	36,00 €	30
DBH100C	Dispensador bolsas higiénicas 50 unidades acero inox AISI 304 brillante	44,10 €	30
DBH100CS	Dispensador bolsas higiénicas 50 unidades acero inox AISI 304 satinado	44,10 €	30
DCA100CS	Dispensador cubreasientos inodoro para 250 unidades acero inox AISI 304 satinado	54,90 €	29
DJ0010F	Dosificador de jabón líquido 1,1 L. ABS blanco / fumé	19,30 €	24
DJ0020F	Dosificador de jabón líquido 1,1 L. ABS negro / fumé	19,30 €	24
DJ0031	Dosificador de jabón líquido 1,5 L. acero inox. AISI 304 epoxi blanco	109,00 €	23
DJ0031B	Dosificador de jabón líquido 1,5 L. acero inox. AISI 304 epoxi negro mate	120,00 €	23
DJ0031C	Dosificador de jabón líquido 1,5 L. acero inox. AISI 304 brillante	96,00 €	23
DJ0031CS	Dosificador de jabón líquido 1,5 L. acero inox. AISI 304 satinado	93,00 €	24
DJ0037A	Dosificador de jabón líquido automático 1 L. acero inox. AISI 304 epoxi blanco	148,00 €	22
DJ0037AB	Dosificador de jabón líquido automático 1 L. acero inox. AISI 304 epoxi negro mate	163,00 €	22
DJ0037AB-TRAFO	Dosificador de jabón líquido automático 1 L. con transformador acero inox. AISI 304 epoxi negro mate	176,00 €	22
DJ0037AC	Dosificador de jabón líquido automático 1 L. acero inox. AISI 304 brillante	127,00 €	22
DJ0037ACS	Dosificador de jabón líquido automático 1 L. acero inox. AISI 304 satinado	128,00 €	22
DJ0037ACS-TRAFO	Dosificador de jabón líquido automático 1 L. con transformador acero inox. AISI 304 satinado	141,00 €	22
DJ0037AC-TRAFO	Dosificador de jabón líquido automático 1 L. con transformador acero inox. AISI 304 brillante	140,00 €	22
DJ0037A-TRAFO	Dosificador de jabón líquido automático 1 L. con transformador acero inox. AISI 304 epoxi blanco	161,00 €	22
DJ003AC	Dosificador de jabón líquido con sensor grifo de tubo latón cromado brillante	379,00 €	19
DJ003AB Novedad	Dosificador de jabón líquido con sensor grifo de tubo latón negro	417,00 €	23

IVA REDUCIDO

CONSULTAR CONDICIONES

CÓDIGO	DESCRIPCIÓN	P.V.P. €	PÁG.
DJ0050A	Dosificador de jabón líquido automático 1,2 L. ABS blanco	43,90 €	23
DJ0050ACS Novedad	Dosificador de jabón líquido automático 1,2 L. acero inox. AISI 304 satinado	89,00 €	23
DJ0056	Dosificador de jabón líquido 0,5 L. con palanca aluminio satinado	188,00 €	26
DJ0057	Dosificador de jabón líquido 1 L. con palanca aluminio satinado	197,00 €	26
DJ0090C	Dosificador de jabón líquido 0,30 L. a pared latón cromado brillante	176,00 €	24
DJ0090CS	Dosificador de jabón líquido 0,30 L. a pared latón cromado satinado	188,00 €	24
DJ0110C	Dosificador de jabón líquido 0,35 L. acero inox. AISI 304 brillante	36,90 €	24
DJ0111C	Dosificador de jabón líquido 1,1 L. acero inox. AISI 304 brillante	51,00 €	24
DJ0111CS	Dosificador de jabón líquido 1,1 L. acero inox. AISI 304 satinado	48,50 €	24
DJ0112C	Dosificador de jabón líquido 1,1 L. acero inox. AISI 304 brillante	51,00 €	24
DJ0112CS	Dosificador de jabón líquido 1,1 L. acero inox. AISI 304 satinado	48,50 €	24
DJ0115C	Dosificador de jabón líquido 1,3 L. acero inox. AISI 304 brillante	82,00 €	24
DJ0115CS	Dosificador de jabón líquido 1,3 L. acero inox. AISI 304 satinado	78,00 €	24
DJ0120C	Dosificador de jabón líquido empotrado en encimera 0,52 L. inox-latón cromado brillante	71,00 €	26
DJ0121C	Dosificador de jabón líquido empotrado en encimera 0,52 L. latón cromado brillante	46,50 €	26
DJ0160AS	Dosificador de jabón líquido automático 0,8 L. aluminio ABS cromado / negro	107,00 €	23
DJ0252AC	Dosificador de jabón líquido automático 1,6 L. latón cromado brillante	195,00 €	23
DJ0515F	Dosificador de jabón líquido 1,2 L. ABS negro / fumé	42,10 €	24
DJ0523	Dosificador de jabón líquido 1 L. ABS blanco / negro	27,90 €	24
DJ0561F	Dosificador de jabón líquido 0,35 L. ABS blanco / fumé	38,10 €	24
DJ0563F	Dosificador de jabón líquido 1,2 L. ABS blanco / fumé	50,70 €	24
DJ2053	Dosificador de jabón líquido 3 L. acero inox. AISI 430 epoxi blanco	255,00 €	25
DJ2053B	Dosificador de jabón líquido 3 L. acero inox. AISI 430 epoxi negro	280,00 €	25
DJ2053CS	Dosificador de jabón líquido 3 L. acero inox. AISI 430 satinado	255,00 €	25
DJ2054	Dosificador de jabón de spray 0,6 L. acero inox. AISI 430 epoxi blanco	224,00 €	26
DJ2054B	Dosificador de jabón de spray 0,6 L. acero inox. AISI 430 epoxi negro	246,00 €	26
DJ2054CS	Dosificador de jabón de spray 0,6 L. acero inox. AISI 430 satinado	224,00 €	26
DJ2061	Dosificador de jabón líquido 0,6 L. acero inox. AISI 430 epoxi blanco	227,00 €	25
DJ2061B	Dosificador de jabón líquido 0,6 L. acero inox. AISI 430 epoxi negro	249,00 €	25
DJ2061CS	Dosificador de jabón líquido 0,6 L. acero inox. AISI 430 satinado	227,00 €	25
DJ2062	Dosificador de jabón líquido 1,2 L. acero inox. AISI 430 epoxi blanco	242,00 €	25
DJ2062B	Dosificador de jabón líquido 1,2 L. acero inox. AISI 430 epoxi negro	266,00 €	25
DJ2062CS	Dosificador de jabón líquido 1,2 L. acero inox. AISI 430 satinado	242,00 €	25
DJ2080ACS	Dosificador de jabón líquido automático 1,2 L. acero inox AISI 430 satinado	452,00 €	22
DJE0010CS	Dosificador de jabón líquido empotrado 1,4 L. acero inox. AISI 304 satinado	141,00 €	26
DJF0032	Dosificador de jabón de espuma 1,5 L. acero inox. AISI 304 epoxi blanco	118,00 €	23
DJF0032B	Dosificador de jabón de espuma 1,5 L. acero inox. AISI 304 epoxi negro mate	130,00 €	23
DJF0032C	Dosificador de jabón de espuma 1,5 L. acero inox. AISI 304 brillante	105,00 €	23

IVA REDUCIDO

CONSULTAR CONDICIONES

CÓDIGO	DESCRIPCIÓN	P.V.P. €	PÁG.
DJF0032CS	Dosificador de jabón de espuma 1,5 L. acero inox. AISI 304 satinado	101,00 €	24
DJF0038A	Dosificador de jabón de espuma automático 1 L. acero inox. AISI 304 epoxi blanco	157,00 €	22
DJF0038AB	Dosificador de jabón de espuma automático 1 L. acero inox. AISI 304 epoxi negro mate	173,00 €	22
DJF0038AB-TRAFO	Dosificador de jabón de espuma automático 1 L. acero inox. AISI 304 con transformador epoxi negro mate	186,00 €	22
DJF0038AC	Dosificador de jabón de espuma automático 1 L. acero inox. AISI 304 brillante	135,00 €	22
DJF0038ACS	Dosificador de jabón de espuma automático 1 L. acero inox. AISI 304 satinado	136,00 €	22
DJF0038ACS-TRAFO	Dosificador de jabón de espuma automático 1 L. con transformador acero inox. AISI 304 satinado	149,00 €	22
DJF0038AC-TRAFO	Dosificador de jabón de espuma automático 1 L. con transformador acero inox. AISI 304 brillante	148,00 €	22
DJF0038A-TRAFO	Dosificador de jabón de espuma automática 1 L. con transformador acero inox. AISI 304 epoxi blanco	170,00 €	22
DJF251	Dosificador de jabón de espuma 0,6 L. acero inox. AISI 430 epoxi blanco	227,00 €	25
DJF251B	Dosificador de jabón de espuma 0,6 L. acero inox. AISI 430 epoxi negro mate	249,00 €	26
DJF251CS	Dosificador de jabón de espuma 0,6 L. acero inox. AISI 430 satinado	227,00 €	25
DJF252	Dosificador de jabón de espuma 1,2 L. acero inox. AISI 430 epoxi blanco	238,00 €	25
DJF252B	Dosificador de jabón de espuma 1,2 L. acero inox. AISI 430 epoxi negro mate	262,00 €	26
DJF252CS	Dosificador de jabón de espuma 1,2 L. acero inox. AISI 430 satinado	238,00 €	25
DJF280ACS	Dosificador de jabón de espuma automático 1,2 L. acero inox AISI 430 satinado	460,00 €	22
DJFM0038A	Dosificador de jabón de espuma para "detrás del espejo" 1 L. acero inox. AISI 304 gris	90,50 €	23
DJFM0038A-TRAFO	Dosificador de jabón de espuma para "detrás del espejo" 1 L. con transformador acero inox. AISI 304 gris	103,50 €	23
DJFP035	Dosificador de jabón de espuma 1,5 L. con palanca acero inox. AISI 304 epoxi blanco	139,00 €	25
DJFP035B	Dosificador de jabón de espuma 1,5 L. con palanca acero inox. AISI 304 epoxi negro mate	153,00 €	25
DJFP035C	Dosificador de jabón de espuma 1,5 L. con palanca acero inox. AISI 304 brillante	115,00 €	25
DJFP035CS	Dosificador de jabón de espuma 1,5 L. con palanca acero inox. AISI 304 satinado	127,00 €	25
DJM0037A	Dosificador de jabón líquido para "detrás del espejo" 1 L. acero inox. AISI 304 gris	89,00 €	23
DJM0037A-TRAFO	Dosificador de jabón líquido para "detrás del espejo" 1 L. con transformador acero inox. AISI 304 gris	102,00 €	23
DJP0034	Dosificador de jabón líquido 1,5 L. con palanca acero inox. AISI 304 epoxi blanco	137,00 €	25
DJP0034B	Dosificador de jabón líquido 1,5 L. con palanca acero inox. AISI 304 epoxi negro mate	151,00 €	25
DJP0034C	Dosificador de jabón líquido 1,5 L. con palanca acero inox. AISI 304 brillante	115,00 €	25
DJP0034CS	Dosificador de jabón líquido 1,5 L. con palanca acero inox. AISI 304 satinado	121,00 €	25
DJS0033	Dosificador de jabón de spray 1,5 L. acero inox. AISI 304 epoxi blanco	122,00 €	23
DJS0033B	Dosificador de jabón de spray 1,5 L. acero inox. AISI 304 epoxi negro mate	134,00 €	23
DJS0033C	Dosificador de jabón de spray 1,5 L. acero inox. AISI 304 brillante	106,00 €	23
DJS0033CS	Dosificador de jabón de spray 1,5 L. acero inox. AISI 304 satinado	103,00 €	24
DJS0039A	Dosificador de jabón de spray automático 1 L. acero inox. AISI 304 epoxi blanco	161,00 €	22
DJS0039AB	Dosificador de jabón de spray automático 1 L. acero inox. AISI 304 epoxi negro mate	177,00 €	22
DJS0039AB-TRAFO	Dosificador de jabón de spray automático 1 L. con transformador acero inox. AISI 304 epoxi negro mate	190,00 €	22
DJS0039AC	Dosificador de jabón de spray automático 1 L. acero inox. AISI 304 brillante	139,00 €	22

Guía de equipamiento de baño y ayudas técnicas a la movilidad para colectividades

CÓDIGO	DESCRIPCIÓN	P.V.P. €	PÁG.
DJS0039ACS	Dosificador de jabón de spray automático 1 L. acero inox. AISI 304 satinado	139,00 €	22
DJS0039ACS-TRAFO	Dosificador de jabón de spray automático 1 L. con transformador acero inox. AISI 304 satinado	152,00 €	22
DJS0039AC-TRAFO	Dosificador de jabón de spray automático 1 L. con transformador acero inox. AISI 304 brillante	152,00 €	22
DJS0039A-TRAFO	Dosificador de jabón de spray automático 1 L. con transformador acero inox. AISI 304 epoxi blanco	174,00 €	22
DJSM0039A	Dosificador de jabón de spray automático para "detrás del espejo" 1 L. acero inox. AISI 304 gris	93,70 €	23
DJSM0039A-TRAFO	Dosificador de jabón de spray automático para "detrás del espejo" 1 L. con transformador acero inox. AISI 304 gris	106,70 €	23
DJSP036	Dosificador de jabón de spray 1,5 L. con palanca acero inox. AISI 304 epoxi blanco	144,00 €	25
DJSP036B	Dosificador de jabón de spray 1,5 L. con palanca acero inox. AISI 304 epoxi negro mate	159,00 €	25
DJSP036C	Dosificador de jabón de spray 1,5 L. con palanca acero inox. AISI 304 brillante	119,00 €	25
DJSP036CS	Dosificador de jabón de spray 1,5 L. con palanca acero inox. AISI 304 satinado	132,00 €	25
DJT118	Dosificador de jabón líquido empotrado en encimera 1 L. latón cromado brillante	52,30 €	26
DT0206ACS	Dispensador de papel automático Ø 220 mm. acero inox. AISI 304 satinado	550,00 €	33
DT0208ACS	Dispensador de papel semiautomático Ø 200 mm. acero inox. AISI 304 satinado	333,00 €	33
DT0303	Dispensador de papel bobina Ø250 mm. acero epoxi blanco	123,00 €	33
DT0303C	Dispensador de papel bobina Ø250 mm. acero inox. AISI 304 brillante	167,00 €	33
DT0303CS	Dispensador de papel bobina Ø250 mm. acero inox. AISI 304 satinado	162,00 €	33
DT0505	Dispensador de papel toalla ABS 400 - 500 C/ Z ABS blanco	59,60 €	32
DT0518F	Dispensador de papel toalla C/Z Ø 160 a Ø 240 mm. ABS blanco/fumé	45,00 €	33
DT0600	Dispensador de papel toalla 200 - 400 C/ Z aluminio satinado	116,00 €	32
DT0601	Dispensador de papel bobina Ø220 mm. polipropileno blanco / gris	50,70 €	33
DT0602	Dispensador de papel bobina Ø145 mm. polipropileno blanco / gris	31,70 €	33
DT2106	Dispensador de papel toalla 400 - 600 C/Z acero epoxi blanco	51,90 €	32
DT2106B	Dispensador de papel toalla 400 - 600 C/Z acero epoxi negro	57,20 €	32
DT2106C	Dispensador de papel toalla 400 - 600 C/Z acero inox. AISI 304 brillante	82,80 €	32
DT2106CS	Dispensador de papel toalla 400 - 600 C/Z acero inox. AISI 304 satinado	78,40 €	32
DT2200	Dispensador de toallitas higiénicas 650 toallas Z acero inox. AISI 430 epoxi blanco	168,00 €	30
DT2200B	Dispensador de toallitas higiénicas 650 toallas Z acero inox. AISI 430 epoxi negro	185,00 €	30
DT2200CS	Dispensador de toallitas higiénicas 650 toallas Z acero inox. AISI 430 satinado	168,00 €	30
DT2201	Dispensador de papel bobina Ø200 mm. acero inox. AISI 430 epoxi blanco	259,00 €	33
DT2201B	Dispensador de papel bobina Ø200 mm. acero inox. AISI 430 epoxi negro	285,00 €	33
DT2201CS	Dispensador de papel bobina Ø200 mm. acero inox. AISI 430 satinado	259,00 €	33
DT2202	Dispensador de papel toalla 200 - 400 C/Z acero inox. AISI 430 epoxi blanco	207,00 €	32
DT2202B	Dispensador de papel toalla 200 - 400 C/Z acero inox. AISI 430 epoxi negro	228,00 €	32
DT2202CS	Dispensador de papel toalla 200 - 400 C/Z acero inox. AISI 430 satinado	207,00 €	32
DT2203	Dispensador de papel toalla 600 - 800 C/Z acero inox. AISI 430 epoxi blanco	232,00 €	32
DT2203B	Dispensador de papel toalla 600 - 800 C/Z acero inox. AISI 430 epoxi negro	255,00 €	32

CÓDIGO	DESCRIPCIÓN	P.V.P. €	PÁG.
DT2203CS	Dispensador de papel toalla 600 - 800 C/Z acero inox. AISI 430 satinado	232,00 €	32
DT2204	Unidad combinada dispensador de papel toalla 600-800 C/Z+dosificador jabón derecha 1,2 L. acero inox. AISI 430 epoxi blanco	353,00 €	38
DT2204B	Unidad combinada dispensador de papel toalla 600-800 C/Z+dosificador jabón derecha 1,2 L. acero inox. AISI 430 epoxi negro	388,00 €	38
DT2204CS	Unidad combinada dispensador de papel toalla 600-800 C/Z+dosificador jabón derecha 1,2 L. acero inox. AISI 430 satinado	353,00 €	38
DT2205	Unidad combinada dispensador de papel toalla 600-800 C/Z+dosificador jabón izquierda 1,2 L. acero inox. AISI 430 epoxi blanco	353,00 €	38
DT2205B	Unidad combinada dispensador de papel toalla 600-800 C/Z+dosificador jabón izquierda 1,2 L. acero inox. AISI 430 epoxi negro	388,00 €	38
DT2205CS	Unidad combinada dispensador de papel toalla 600-800 C/Z+dosificador jabón izquierda 1,2 L. acero inox. AISI 430 satinado	353,00 €	38
DTE0010CS	Unidad combinada dispensador de papel toalla 600-800+papelera 26,5 L. empotrada acero inox. AISI 304 satinado	825,00 €	38
DTE0020CS	Dispensador de papel toalla empotrable C/Z 200 - 400 acero inox. AISI 304 satinado	455,00 €	32
DTE0030CS	Unidad combinada dispensador de papel toalla 400-600+papelera 7,6 L. empotrada acero inox. AISI 304 satinado	449,00 €	38
DTE0040CS	Dispensador de papel toalla empotrable C/Z 600 - 800 acero inox. AISI 304 satinado	419,00 €	33
DTE0050CS	Unidad combinada dispensador de papel toalla 600-800+papelera 12,5 L. empotrada acero inox. AISI 304 satinado	775,00 €	38
DTES0040CS	Unidad combinada dispensador de papel toalla 300-500+papelera 24 L.+secador de manos Saniflow empotrada acero inox. AISI 304 satinado	1.195,00 €	38
DTES0060CS	Unidad combinada dispensador de papel toalla 500-600+papelera 23 L.+secador de manos Junior Plus empotrada acero inox. AISI 304 satinado	1.058,00 €	38
DTH100	Dispensador de toallitas higiénicas 400 unidades acero epoxi blanco	77,20 €	30
DTH100B Novedad	Dispensador de toallitas higiénicas 400 unidades acero epoxi negro	114,00 €	30
DTH100C	Dispensador de toallitas higiénicas 400 unidades acero inox AISI 304 brillante	104,00 €	30
DTH100CS	Dispensador de toallitas higiénicas 400 unidades acero inox AISI 304 satinado	104,00 €	30
DTM2106	Dispensador de papel toalla para "detrás del espejo" 400 - 600 C/Z acero inox. AISI 304 satinado	76,20 €	32
DTP025CS	Dispensador de papel rollo Ø 220 mm. acero inox. AISI 304 satinado	349,00 €	33
E05	Secadora de manos Saniflow manual acero epoxi blanco	335,00 €	17
E05A	Secadora de manos Saniflow automática acero epoxi blanco	352,00 €	17
E05AB	Secadora de manos Saniflow automática acero epoxi negro	383,00 €	17
E05AC	Secadora de manos Saniflow automática acero inox. AISI 304 brillante	405,00 €	17
E05ACS	Secadora de manos Saniflow automática acero inox. AISI 304 satinado	405,00 €	17
E05B	Secadora de manos Saniflow manual acero epoxi negro	367,00 €	17
E05C	Secadora de manos Saniflow manual acero inox. AISI 304 brillante	409,00 €	17
E05CS	Secadora de manos Saniflow manual acero inox. AISI 304 satinado	409,00 €	17
E88	Secadora de manos Saniflow manual acero esmaltado blanco	446,00 €	17
E88A	Secadora de manos Saniflow automática acero esmaltado blanco	439,00 €	17
E88AC	Secadora de manos Saniflow automática acero cromado brillante	480,00 €	17
E88ACS	Secadora de manos Saniflow automática acero cromado satinado	480,00 €	17
E88AO	Secadora de manos Saniflow automática acero dorada	564,00 €	17

CÓDIGO	DESCRIPCIÓN	P.V.P. €	PÁG.
E88C	Secadora de manos Saniflow manual acero cromado brillante	496,00 €	17
E88CS	Secadora de manos Saniflow manual acero cromado satinado	499,00 €	17
E88O	Secadora de manos Saniflow manual acero dorada	575,00 €	17
E-LEOB62/01 Novedad	Barra abatible vertical 620 mm. con freno acero epoxi blanco antibacteriano Goman serie Extraible	416,00 €	56
E-LEOB77/01 Novedad	Barra abatible vertical 770 mm. con freno acero epoxi blanco antibacteriano Goman serie Extraible	447,00 €	56
E-P01/01 Novedad	Placa blanco para cubrir anclajes barras extraíbles 220x95x20 mm. Goman Modelos E-LEOB62/01, E-LEOB77/01, E-ZB12/01, E-ZB13/01	128,00 €	56
E-P01/93 Novedad	Placa acero inox. brillante para cubrir anclajes barras extraíbles 220x95x20 mm. Goman Modelos E-LEOB62/01, E-LEOB77/01, E-ZB12/01, E-ZB13/02	124,00 €	56
E-P02/01 Novedad	Portarrollos con tapa latón cromado antibacteriano para barras abatibles Goman serie Extraible	225,00 €	56
E-P03/01 Novedad	Dispensador bolsas higiénicas acero poliéster blanco antibacteriano para barras abatibles Goman serie Extraible	194,00 €	56
EP0300	Espejo basculante 700x500 mm. acero epoxi blanco	203,00 €	58
EP0300B Novedad	Espejo basculante 700x500 mm. acero epoxi negro	223,00 €	58
EP0300CS	Espejo basculante 700x500 mm. acero inox. AISI 304 satinado	228,00 €	58
EP0350B Novedad	Espejo fijo 700x500 mm. acero epoxi negro	186,00 €	58
EP0350CS	Espejo fijo 700x500 mm. acero inox. AISI 304 satinado	169,00 €	58
EP0400CS	Espejo basculante 800x600 mm. acero inox. AISI 304 satinado	247,00 €	58
EP0450CS	Espejo fijo 800x600 mm. acero inox. AISI 304 satinado	181,00 €	58
ES0010	Escobillero de acero epoxi blanco serie Medicolor	59,50 €	43
ES0010B	Escobillero de acero epoxi negro serie Medicolor	65,50 €	43
ES0010C	Escobillero latón cromado brillante serie Medicrom	89,50 €	45
ES0421	Escobillero ABS blanco serie Medicolor	29,30 €	43
ES0965C	Escobillero de acero inox. AISI 304 brillante serie Medinox	74,90 €	41
ES0965CS	Escobillero de acero inox. AISI 304 satinado serie Medinox	74,90 €	41
ES0966	Escobillero de acero inox. AISI 304 epoxi blanco serie Medicolor	217,00 €	44
ES0966B	Escobillero de acero inox. AISI 304 negro serie Medicolor	239,00 €	44
ES0966CS	Escobillero de acero inox. AISI 304 satinado serie Medicolor	217,00 €	44
ES0968C	Escobillero de acero inox. AISI 304 brillante serie Medisteel	27,90 €	43
ES0968CS	Escobillero de acero inox. AISI 304 satinado serie Medisteel	27,90 €	43
ES1002B	Escobillero de acero inox. AISI 304 acabado negro serie Aura	37,80 €	39
ES1002C	Escobillero de acero inox. AISI 304 acabado brillante serie Aura	37,00 €	39
ES1002CS	Escobillero de acero inox. AISI 304 acabado satinado serie Aura	30,90 €	39
ES1003B	Escobillero de acero inox. AISI 304 negro serie Harmonia	40,20 €	40
ES1003C	Escobillero de acero inox. AISI 304 brillante serie Harmonia	41,50 €	40
ES1003CS	Escobillero de acero inox. AISI 304 satinado serie Harmonia	39,30 €	40
E-X812/01 Novedad	Asiento ducha 355x470 mm. acero inox. AISI 304 epoxi blanco antibacteriano Goman serie Extraible	520,00 €	58
E-ZB12/01 Novedad	Barra abatible vertical 620 mm. con freno acero epoxi blanco antibacteriano Goman serie Extraible	381,00 €	56

IVA REDUCIDO

CONSULTAR CONDICIONES

CÓDIGO	DESCRIPCIÓN	P.V.P. €	PÁG.
E-ZB13/01 Novedad	Barra abatible vertical 820 mm. con freno acero epoxi blanco antibacteriano Goman serie Extraible	420,00 €	56
E-ZM30/01 Novedad	Barra recta 300 mm. acero epoxi blanco antibacteriano Goman serie Extraible	186,00 €	56
E-ZM45/01 Novedad	Barra recta 450 mm. acero epoxi blanco antibacteriano Goman serie Extraible	194,00 €	56
E-ZM60/01 Novedad	Barra recta 600 mm. acero epoxi blanco antibacteriano Goman serie Extraible	202,00 €	56
FA0015C	Fuente de agua fría 20 L./H. acero inox. AISI 304 brillante	717,00 €	67
FA0015G	Fuente de agua fría 20 L./H. acero plastificado gris	644,00 €	67
FA0025C	Fuente de agua fría 30 L./H. acero inox. AISI 304 brillante	856,00 €	67
FA0025UP	Fuente de agua fría 30 L./H. acero plastificado gris	784,00 €	67
FA0050C	Fuente de agua fría 55 L./H. acero inox. AISI 304 brillante	969,00 €	67
FA0120CS	Surtidor de agua de red isla de 800 mm. de altura acero inox. AISI 304 satinado	535,00 €	67
FA0125CS Novedad	Surtidor de agua de red isla de 800 mm. de altura con rellena vasos acero inox. AISI 304 satinado	569,00 €	67
FAM135CS Novedad	Surtidor de agua de red isla de 915 mm. de altura acero inox. AISI 304 satinado	336,00 €	67
FA0220CS	Surtidor de agua de red isla de 915 mm. de altura con rellena vasos acero inox. AISI 304 satinado	641,00 €	67
FA0225CS Novedad	Surtidor de agua de red acero inox. AISI 304 satinado	599,00 €	67
FAM120CS	Surtidor de agua de red mural acero inox. AISI 304 satinado	557,00 €	67
FAM130CS	Surtidor de agua de red mural con rellena vasos acero inox. AISI 304 satinado	359,00 €	67
FAP025C	Fuente de agua fría con pedal 30 L./H. acero inox. AISI 304 brillante	949,00 €	67
FAP035C	Fuente de agua fría con pedal 30 L./H. (solo cuello cisne) acero inox. AISI 304 brillante	935,00 €	67
FAP050C	Fuente de agua fría con pedal 55 L./H. acero inox. AISI 304 brillante	1.063,00 €	67
FLAT62/01 Novedad	Lavamanos plano con soporte fijo de Betacryl 620x520 mm. Goman	1.196,00 €	59
GA003AC	Grifo con sensor tubo latón cromado brillante	419,00 €	19
GA003AB Novedad	Grifo con sensor tubo latón negro	461,00 €	19
GAJ002AC	Grifo de agua y dispensador de jabón con sensor cuello cisne latón cromado brillante	629,00 €	19
GAJ002AB Novedad	Grifo de agua y dispensador de jabón con sensor cuello cisne latón negro	692,00 €	19
H925B/01 Novedad	Bañera con puerta lateral derecha 1200 mm. de gel coat sobre fibra de vidrio Goman	5.850,00 €	61
HGPT0020B	Estación de desinfección portátil a suelo acero epoxi negro	137,00 €	23
HGPT0040	Estación de desinfección portátil a suelo epoxi blanco	155,00 €	23
HGPT0070B	Soporte bandeja anti-goteo para dosificadores de jabón DJ0037A.../DJF0038A.../DJS0039A.../DJ0160AS/DJ0031.../DJF0032... y DJS0033...	34,50 €	22
IS-LAV01/01 Novedad	Lavamanos de porcelana 660x570 mm. Goman	214,00 €	59
KA0010/2	Kit aislamiento eléctrico 2 florones	8,00 €	47, 48
KA0010/3	Kit aislamiento eléctrico 3 florones	12,00 €	
KA0020/1	Kit aislamiento eléctrico 1 florón	6,50 €	48, 49, 50
KA0020/2	Kit aislamiento eléctrico 2 florones	13,00 €	
KA0020/3	Kit aislamiento eléctrico 3 florones	19,50 €	
KA0060	Kit aislamiento eléctrico	7,80 €	47, 48, 49
KA0070	Kit aislamiento eléctrico	8,50 €	47, 48, 49
KA0090	Adaptador corriente TRAF0 AC/DC 220V-9V	13,00 €	22
KA0252	Adaptador corriente dosificador DJ0252AC	32,80 €	23
KG0020B	Porta guantes para estación HGPT0020B epoxi negro	31,30 €	23

Guía de equipamiento de baño y ayudas técnicas a la movilidad para colectividades

CÓDIGO	DESCRIPCIÓN	P.V.P. €	PÁG.
KIT2789	Eje opcional 3 rollos para modelos PR2787	10,90 €	28
KITDESM14A	Kit conexión a desagüe para secadoras de manos Dualflow	21,00 €	15
KITPP2279B	Anclaje para papelera en estación HGPT0020B epoxi negro	25,80 €	23
KN1540	Lavaojos portátil polipropileno / ABS verde Krusman	574,00 €	68
KN1643P-FC20	Ducha de emergencia para montar a la pared ABS amarillo Krusman	505,00 €	68
KN1724P	Lavaojos y lavacara de emergencia para montar a la pared ABS amarillo Krusman	675,00 €	68
KN1902P	Ducha + lavaojos de emergencia ABS amarillo Krusman	1.574,00 €	68
KN1909P	Ducha + lavaojos + lavacara de emergencia ABS amarillo Krusman	1.699,00 €	68
KT0005	Kit empotrable para secadora Saniflow acero epoxi blanco	144,00 €	17
KT0005C	Kit empotrable para secadora Saniflow acero brillante	176,00 €	17
KT0005CS	Kit empotrable para secadora Saniflow acero satinado	176,00 €	17
KT0010	Kit empotrable para secadora Mediflow acero epoxi blanco	132,00 €	18
KT0010C	Kit empotrable para secadora Mediflow acero inox. AISI 304 brillante	143,00 €	18
KT0010CS	Kit empotrable para secadora Mediflow acero inox. AISI 304 satinado	143,00 €	18
KT0016HCS	kit empotrable cambia pañales horizontal Babymedi acero inox. AISI 304 satinado	375,00 €	64
KT0016HCSB	kit empotrable cambia pañales horizontal Babymedi acero inox. AISI 304 negro	412,00 €	64
KT0016VCS	kit empotrable cambia pañales vertical Babymedi acero inox. AISI 304 satinado	375,00 €	64
KT0016VCSB	kit empotrable cambia pañales vertical Babymedi acero inox. AISI 304 negro	412,00 €	64
KT0030CS	Marco para montaje modelo DTE0030CS acero inox. AISI 304 satinado	144,00 €	38
KT0040CS	Marco para montaje modelos DTES0040CS y DTES0060CS acero inox. AISI 304 satinado	295,00 €	38
KT009	Kit empotrable para secadora Machflow acero epoxi blanco	160,00 €	16
KT009CS	Kit empotrable para secadora Machflow acero inox. AISI 304 satinado	202,00 €	16
KTP009	Kit plug-in para secadora Machflow negro	33,30 €	16
KTR100	Kit rebosadero acero inox. AISI 304 brillante	50,20 €	65
LEX-B60/31 Novedad	Barra abatible vertical con freno 600 mm. acero epoxi negro mate Goman serie Deluxe	288,00 €	55
LEX-B60/37 Novedad	Barra abatible vertical con freno 600 mm. acero epoxi blanco brillante Goman serie Deluxe	288,00 €	54
LEX-M40/31 Novedad	Barra recta 400 mm. acero epoxi negro mate Goman serie Deluxe	81,60 €	54
LEX-M40/37 Novedad	Barra recta 400 mm. acero epoxi blanco brillante Goman serie Deluxe	81,60 €	54
LEX-M50/31 Novedad	Barra recta 500 mm. acero epoxi negro mate Goman serie Deluxe	89,40 €	54
LEX-M50/37 Novedad	Barra recta 500 mm. acero epoxi blanco brillante Goman serie Deluxe	89,40 €	54
LEX-M60/31 Novedad	Barra recta 600 mm. acero epoxi negro mate Goman serie Deluxe	97,20 €	54
LEX-M60/37 Novedad	Barra recta 600 mm. acero epoxi blanco brillante Goman serie Deluxe	97,20 €	54
LEX-M80/31 Novedad	Barra recta 800 mm. acero epoxi negro mate Goman serie Deluxe	113,00 €	54
LEX-M80/37 Novedad	Barra recta 800 mm. acero epoxi blanco brillante Goman serie Deluxe	113,00 €	54
LEX-X030/31 Novedad	Barra vertical 1200 mm. con soporte ducha y flexo acero inox. AISI 304 epoxi negro mate Goman serie Deluxe	364,00 €	54
LEX-X030/37 Novedad	Barra vertical 1200 mm. con soporte ducha y flexo acero inox. AISI 304 epoxi blanco brillante Goman serie Deluxe	364,00 €	54
M02A	Secadora de manos Mediflow Intelligent acero epoxi blanco	355,00 €	17

CÓDIGO	DESCRIPCIÓN	P.V.P. €	PÁG.
M02AB	Secadora de manos Mediflow Intelligent acero epoxi negro	391,00 €	17
M02AC	Secadora de manos Mediflow Intelligent acero inox. AISI 304 brillante	442,00 €	18
M02ACS	Secadora de manos Mediflow Intelligent acero inox. AISI 304 satinado	442,00 €	18
M03A	Secadora de manos Mediflow acero epoxi blanco	314,00 €	18
M03AB	Secadora de manos Mediflow acero epoxi negro	350,00 €	18
M03AC	Secadora de manos Mediflow acero inox. AISI 304 brillante	401,00 €	18
M03ACS	Secadora de manos Mediflow acero inox. AISI 304 satinado	401,00 €	18
M04A	Secadora de manos Smartflow ABS blanco	93,20 €	18
M04AB	Secadora de manos Smartflow ABS epoxi negro	116,00 €	18
M04AC	Secadora de manos Smartflow ABS brillante	134,00 €	18
M04ACS	Secadora de manos Smartflow ABS satinado	115,00 €	18
M092A	Secadora de manos con sensor grifo cuello cisne latón cromado brillante	997,00 €	19
M092AB Novedad	Secadora de manos con sensor grifo cuello cisne latón negro	1.097,00 €	19
M093A	Secadora de manos con sensor grifo tubo acero inox. AISI 304 brillante	944,00 €	19
M093AB Novedad	Secadora de manos con sensor grifo tubo acero inox. AISI 304 negro	1.038,00 €	19
M09AB-FIL	Secadora de manos Machflow con sistema filtrante HEPA acero epoxi negro	353,00 €	16
M09AB-I	Secadora de manos Machflow con sistema filtrante HEPA e ionizador acero epoxi negro	382,00 €	16
M09AC-FIL	Secadora de manos Machflow con sistema filtrante HEPA acero inox. AISI 304 brillante	415,00 €	16
M09AC-I	Secadora de manos Machflow con sistema filtrante HEPA e ionizador acero inox. AISI 304 brillante	441,00 €	16
M09ACS-FIL	Secadora de manos Machflow con sistema filtrante HEPA acero inox. AISI 304 satinado	415,00 €	16
M09ACS-I	Secadora de manos Machflow con sistema filtrante HEPA e ionizador acero inox. AISI 304 satinado	441,00 €	16
M09A-FIL	Secadora de manos Machflow con sistema filtrante HEPA acero epoxi blanco	321,00 €	16
M09A-I	Secadora de manos Machflow con sistema filtrante HEPA e ionizador acero epoxi blanco	347,00 €	16
M14A	Secadora de manos Dualflow Plus con sistema filtrante HEPA ABS blanco	766,00 €	15
M14AB	Secadora de manos Dualflow Plus con sistema filtrante HEPA ABS negro	835,00 €	15
M14AB-DES	Secadora de manos Dualflow Plus con sistema filtrante HEPA y desagüe ABS negro	856,00 €	15
M14AB-DES-I	Secadora de manos Dualflow Plus con sistema filtrante HEPA, desagüe e ionizador ABS negro	882,00 €	15
M14AB-I	Secadora de manos Dualflow Plus con sistema filtrante HEPA e ionizador ABS negro	861,00 €	15
M14ACS	Secadora de manos Dualflow Plus con sistema filtrante HEPA ABS satinado	835,00 €	15
M14ACS-DES	Secadora de manos Dualflow Plus con sistema filtrante HEPA y desagüe ABS satinado	856,00 €	15
M14ACS-DES-I	Secadora de manos Dualflow Plus con sistema filtrante HEPA, desagüe e ionizador ABS satinado	882,00 €	15
M14ACS-I	Secadora de manos Dualflow Plus con sistema filtrante HEPA e ionizador ABS satinado	861,00 €	15
M14A-DES	Secadora de manos Dualflow Plus con sistema filtrante HEPA y desagüe ABS blanco	787,00 €	15
M14A-DES-I	Secadora de manos Dualflow Plus con sistema filtrante HEPA, desagüe e ionizador ABS blanco	813,00 €	15
M14A-I	Secadora de manos Dualflow Plus con sistema filtrante HEPA e ionizador ABS blanco	792,00 €	15
M17A	Secadora de manos Speedflow con sistema filtrante HEPA acero epoxi blanco	367,00 €	17
M17AB	Secadora de manos Speedflow con sistema filtrante HEPA acero epoxi negro	393,00 €	17
M17AB-I	Secadora de manos Speedflow con sistema filtrante HEPA e ionizador acero epoxi negro	419,00 €	17

IVA REDUCIDO

CONSULTAR CONDICIONES

CÓDIGO	DESCRIPCIÓN	P.V.P. €	PÁG.
M17AC	Secadora de manos Speedflow con sistema filtrante HEPA acero inox. AISI 304 brillante	419,00 €	17
M17AC-I	Secadora de manos Speedflow con sistema filtrante HEPA e ionizador acero inox. AISI 304 brillante	445,00 €	17
M17ACS	Secadora de manos Speedflow con sistema filtrante HEPA acero inox. AISI 304 satinado	419,00 €	17
M17ACS-I	Secadora de manos Speedflow con sistema filtrante HEPA e ionizador acero inox. AISI 304 satinado	445,00 €	17
M17A-I	Secadora de manos Speedflow con sistema filtrante HEPA e ionizador acero epoxi blanco	393,00 €	17
M19AB-FIL	Secadora de manos Machflow (motor sin escobillas) con sistema filtrante HEPA acero epoxi negro	888,00 €	16
M19AB-I	Secadora de manos Machflow (motor sin escobillas) con sistema filtrante HEPA e ionizador acero epoxi negro	914,00 €	16
M19AC-FIL	Secadora de manos Machflow (motor sin escobillas) con sistema filtrante HEPA acero inox. AISI 304 brillante	949,00 €	16
M19AC-I	Secadora de manos Machflow (motor sin escobillas) con sistema filtrante HEPA e ionizador acero inox. AISI 304 brillante	975,00 €	16
M19ACS-I	Secadora de manos Machflow (motor sin escobillas) con sistema filtrante HEPA e ionizador acero inox. AISI 304 satinado	975,00 €	16
M19ACS-FIL	Secadora de manos Machflow (motor sin escobillas) con sistema filtrante HEPA e ionizador acero inox. AISI 304 satinado	949,00 €	16
M19A-FIL	Secadora de manos Machflow (motor sin escobillas) con sistema filtrante HEPA acero epoxi blanco	854,00 €	16
M19A-I	Secadora de manos Machflow (motor sin escobillas) con sistema filtrante HEPA e ionizador acero epoxi blanco	880,00 €	16
M23A Novedad	Secadora de manos U-Flow con sistema filtrante HEPA, desagüe, ionizador y sistema plug-in ABS blanco	843,00 €	15
M23AB Novedad	Secadora de manos U-Flow con sistema filtrante HEPA, desagüe, ionizador y sistema plug-in ABS negro	918,00 €	15
M23ABT Novedad	Secadora de manos U-Flow "All black" con sistema filtrante HEPA, desagüe, ionizador y sistema plug-in ABS negro	969,00 €	15
M23ACS Novedad	Secadora de manos U-Flow con sistema filtrante HEPA, desagüe, ionizador y sistema plug-in ABS satinado	918,00 €	15
M24A	Secadora de manos Dualflow Plus (motor sin escobillas) con sistema filtrante HEPA ABS blanco	1.046,00 €	15
M24AB	Secadora de manos Dualflow Plus (motor sin escobillas) con sistema filtrante HEPA ABS negro	1.115,00 €	15
M24AB-DES	Secadora de manos Dualflow Plus (motor sin escobillas) con sistema filtrante HEPA y desagüe ABS negro	1.136,00 €	15
M24AB-DES-I	Secadora de manos Dualflow Plus (motor sin escobillas) con sistema filtrante HEPA, desagüe e ionizador ABS negro	1.162,00 €	15
M24AB-I	Secadora de manos Dualflow Plus (motor sin escobillas) con sistema filtrante HEPA e ionizador ABS negro	1.141,00 €	15
M24ACS	Secadora de manos Dualflow Plus (motor sin escobillas) con sistema filtrante HEPA ABS satinado	1.115,00 €	15
M24ACS-DES	Secadora de manos Dualflow Plus (motor sin escobillas) con sistema filtrante HEPA y desagüe ABS satinado	1.136,00 €	15
M24ACS-DES-I	Secadora de manos Dualflow Plus (motor sin escobillas) con sistema filtrante HEPA, desagüe e ionizador ABS satinado	1.162,00 €	15
M24ACS-I	Secadora de manos Dualflow Plus (motor sin escobillas) con sistema filtrante HEPA e ionizador ABS satinado	1.141,00 €	15
M24A-DES	Secadora de manos Dualflow Plus (motor sin escobillas) con sistema filtrante HEPA y desagüe ABS blanco	1.067,00 €	15

CÓDIGO	DESCRIPCIÓN	P.V.P. €	PÁG.
M24A-DES-I	Secadora de manos Dualflow Plus (motor sin escobillas) con sistema filtrante HEPA, desagüe e ionizador ABS blanco	1.093,00 €	15
M24A-I	Secadora de manos Dualflow Plus (motor sin escobillas) con sistema filtrante HEPA e ionizador ABS blanco	1.072,00 €	15
M88APLUS	Secadora de manos JuniorPlus automática ABS blanco	142,00 €	18
M88PLUS	Secadora de manos JuniorPlus manual ABS blanco	142,00 €	18
M99A	Secadora de manos Óptima acero epoxi blanco	173,00 €	18
M99AB	Secadora de manos Óptima acero epoxi negro	191,00 €	18
M99AC	Secadora de manos Óptima acero inox. AISI 304 brillante	228,00 €	18
M99ACS	Secadora de manos Óptima acero inox. AISI 304 satinado	228,00 €	18
N-D0020 Novedad	Espejo basculante antivandálico de 460x560 mm. marco acero rilsan blanco Goman	220,00 €	59
N-D0025 Novedad	Espejo basculante antivandálico de 600x700 mm. marco acero rilsan blanco Goman	277,00 €	59
OP-B42/01 Novedad	Barra abatible con freno 420 mm. acero epoxi blanco antibacteriano Goman serie Classic	148,00 €	51
OP-B60/01 Novedad	Barra abatible con freno 600 mm. acero epoxi blanco antibacteriano Goman serie Classic	156,00 €	51
OP-B69/01 Novedad	Barra abatible con freno 700 mm. acero epoxi blanco antibacteriano Goman serie Classic	163,00 €	51
PA0056	Pantalla protección dosificador de jabón DJ0056	38,90 €	26
PA0057	Pantalla protección dosificador de jabón DJ0057	40,30 €	26
PP0003C	Canal vertedor de desechos empotrable acero inox. AISI 304 satinado	32,00 €	36
PP0006	Contenedor higiene femenina 6 L. acero epoxi blanco	73,00 €	36
PP0006B	Contenedor higiene femenina 6 L. acero epoxi negro	80,00 €	36
PP0006C	Contenedor higiene femenina 6 L. acero inox. AISI 304 brillante	91,50 €	36
PP0006CS	Contenedor higiene femenina 6 L. acero inox. AISI 304 satinado	86,60 €	36
PP0065	Papelera 65 L. con tapa autorretorno acero epoxi blanco	254,00 €	34
PP0065C	Papelera 65 L. con tapa autorretorno acero inox AISI 304 brillante	389,00 €	34
PP0065CS	Papelera 65 L. con tapa autorretorno acero inox AISI 304 satinado	389,00 €	34
PP0080	Papelera 80 L. con tapa autorretorno acero epoxi blanco	296,00 €	34
PP0080C	Papelera 80 L. con tapa autorretorno acero inox AISI 304 brillante	446,00 €	34
PP0080CS	Papelera 80 L. con tapa autorretorno acero inox AISI 304 satinado	446,00 €	34
PP0104CS	Centricero mural de acero inox. AISI 304 satinado serie Medisteel	88,20 €	43
PP0162C	Centricero de acero inox. AISI 304 brillante serie Medisteel	10,90 €	43
PP0162CS	Centricero de acero inox. AISI 304 satinado serie Medisteel	10,90 €	43
PP1065	Papelera 65 L. abierta acero epoxi blanco	169,00 €	34
PP1065C	Papelera 65 L. abierta acero inox AISI 304 brillante	271,00 €	34
PP1065CS	Papelera 65 L. abierta acero inox AISI 304 satinado	271,00 €	34
PP1080	Papelera 80 L. abierta acero epoxi blanco	211,00 €	34
PP1080C	Papelera 80 L. abierta acero inox AISI 304 brillante	328,00 €	34
PP1080CS	Papelera 80 L. abierta acero inox AISI 304 satinado	328,00 €	34
PP1206	Cubo a pedal cuadrado 6 L. acero blanco	35,50 €	37
PP1206C	Cubo a pedal cuadrado 6 L. acero inox AISI 410 brillante	42,10 €	37

IVA REDUCIDO

CONSULTAR CONDICIONES

Guía de equipamiento de baño y ayudas técnicas a la movilidad para colectividades

CÓDIGO	DESCRIPCIÓN	P.V.P. €	PÁG.
PP1206CS	Cubo a pedal cuadrado 6 L. acero inox AISI 410 satinado	43,40 €	37
PP1214	Cubo a pedal cuadrado 14,5 L. acero blanco	59,50 €	37
PP1214C	Cubo a pedal cuadrado 14,5 L. acero inox AISI 410 brillante	66,60 €	37
PP1214CS	Cubo a pedal cuadrado 14,5 L. acero inox AISI 410 satinado	66,60 €	37
PP1303	Cubo a pedal circular 3 L. acero blanco	22,20 €	37
PP1303C	Cubo a pedal circular 3 L. acero inox. AISI 410 brillante	20,50 €	37
PP1303CS	Cubo a pedal circular 3 L. acero inox. AISI 410 satinado	21,10 €	37
PP1305	Cubo a pedal circular 5 L. acero blanco	25,90 €	37
PP1305B Novedad	Cubo a pedal circular 5 L. acero negro	28,50 €	37
PP1305C	Cubo a pedal circular 5 L. acero inox. AISI 410 brillante	26,90 €	37
PP1305CS	Cubo a pedal circular 5 L. acero inox. AISI 410 satinado	30,70 €	37
PP1312	Cubo a pedal circular 12 L. acero blanco	42,60 €	37
PP1312C	Cubo a pedal circular 12 L. acero inox. AISI 410 brillante	47,50 €	37
PP1312CS	Cubo a pedal circular 12 L. acero inox. AISI 410 satinado	51,10 €	37
PP1321	Cubo a pedal circular 20 L. acero blanco	63,80 €	37
PP1321C	Cubo a pedal circular 20 L. acero inox. AISI 410 brillante	71,10 €	37
PP1321CS	Cubo a pedal circular 20 L. acero inox. AISI 410 satinado	77,80 €	37
PP2018	Papelera 18 L. abierta acero inox. AISI 430 epoxi blanco	311,00 €	35
PP2018B	Papelera 18 L. abierta acero inox. AISI 430 epoxi negro	342,00 €	35
PP2018CS	Papelera 18 L. abierta acero inox. AISI 430 satinado	311,00 €	35
PP2020	Papelera 18 L. con tapa autorretorno acero inox. AISI 430 epoxi blanco	392,00 €	34
PP2020B	Papelera 18 L. con tapa autorretorno acero inox. AISI 430 epoxi negro	431,00 €	34
PP2020CS	Papelera 18 L. con tapa autorretorno acero inox. AISI 430 satinado	392,00 €	34
PP2050	Papelera 50 L. con tapa autorretorno acero inox. AISI 430 epoxi blanco	533,00 €	34
PP2050B	Papelera 50 L. con tapa autorretorno acero inox. AISI 430 epoxi negro	586,00 €	34
PP2050CS	Papelera 50 L. con tapa autorretorno acero inox. AISI 430 satinado	533,00 €	34
PP2053	Papelera 50 L. abierta acero inox. AISI 430 epoxi blanco	425,00 €	35
PP2053B	Papelera 50 L. abierta acero inox. AISI 430 epoxi negro	467,00 €	35
PP2053CS	Papelera 50 L. abierta acero inox. AISI 430 satinado	425,00 €	35
PP3018	Contenedor higiene femenina 18 L. con doble tapa acero inox. AISI 430 epoxi blanco	357,00 €	36
PP3018B	Contenedor higiene femenina 18 L. con doble tapa acero inox. AISI 430 epoxi negro	357,00 €	36
PP3018CS	Contenedor higiene femenina 18 L. con doble tapa acero inox. AISI 430 satinado	393,00 €	36
PPA2212 Novedad	Papelera 12 L. abierta acero epoxi blanco	117,00 €	35
PPA2212B Novedad	Papelera 12 L. abierta acero epoxi negro	129,00 €	35
PPA2212CS Novedad	Papelera 12 L. abierta acero inox. AISI 304 satinado	159,00 €	35
PPA2279	Papelera 25 L. abierta acero epoxi blanco	87,00 €	35
PPA2279B	Papelera 25 L. abierta acero epoxi negro	95,70 €	35
PPA2279C	Papelera 25 L. abierta acero inox AISI 304 brillante	131,00 €	35
PPA2279CS	Papelera 25 L. abierta acero inox AISI 304 satinado	139,00 €	35

CÓDIGO	DESCRIPCIÓN	P.V.P. €	PÁG.
PPA4010 Novedad	Contenedor higiene femenina 10 L. con doble tapa acero epoxi blanco	149,00 €	36
PPA4010B Novedad	Contenedor higiene femenina 10 L. con doble tapa acero epoxi negro	164,00 €	36
PPA4010CS Novedad	Contenedor higiene femenina 10 L. con doble tapa acero inox. AISI 304 satinado	197,00 €	36
PPA4279	Papelera 40 L. abierta acero epoxi blanco	139,00 €	34
PPA4279B	Papelera 40 L. abierta acero epoxi negro	153,00 €	34
PPA4279C	Papelera 40 L. abierta acero inox AISI 304 brillante	209,00 €	35
PPA4279CS	Papelera 40 L. abierta acero inox AISI 304 satinado	264,00 €	35
PPE0010CS	Papelera empotrable 14,2 L. acero inox. AISI 304 satinado	424,00 €	36
PPE0035CS	Papelera empotrable 5,4 L. acero inox. AISI 304 satinado	220,00 €	36
PR0513	Portarrollos papel higiénico circular Ø 230 mm. ABS blanco	26,40 €	27
PR0700CS	Portarrollos papel higiénico 2 rollos acero inox AISI 304 satinado	108,00 €	29
PR0781	Portarrollos papel higiénico 3 rollos acero epoxi blanco	66,70 €	29
PR0781C	Portarrollos papel higiénico 3 rollos acero inox AISI 304 brillante	111,00 €	29
PR0781CS	Portarrollos papel higiénico 3 rollos acero inox AISI 304 satinado	99,30 €	29
PR0783	Portarrollos papel higiénico circular bobina máx. Ø 230 mm. acero epoxi blanco	43,40 €	27
PR0783C	Portarrollos papel higiénico circular bobina máx. Ø 230 mm. acero inox. AISI 304 brillante	55,10 €	27
PR0783CS	Portarrollos papel higiénico circular bobina máx. Ø 230 mm. acero inox. AISI 304 satinado	55,10 €	27
PR0784	Portarrollos papel higiénico 2 rollos acero epoxi blanco	63,20 €	29
PR0784C	Portarrollos papel higiénico 2 rollos acero inox AISI 304 brillante	96,90 €	29
PR0784CS	Portarrollos papel higiénico 2 rollos acero inox AISI 304 satinado	88,60 €	29
PR0787	Portarrollos papel higiénico circular bobina máx. Ø 275 mm. acero epoxi blanco	54,10 €	28
PR0787C	Portarrollos papel higiénico circular bobina máx. Ø 275 mm. acero inox AISI 304 brillante	68,90 €	28
PR0787CS	Portarrollos papel higiénico circular bobina máx. Ø 275 mm. acero inox AISI 304 satinado	67,20 €	28
PR-201/01 Novedad	Lavamanos para encimera con kit de fijación de gel coat sobre Politec 650x385 mm. Goman	583,00 €	59
PR2302	Portarrollos papel higiénico circular bobina máx. Ø 330 mm. acero inox. AISI 430 epoxi blanco	259,00 €	27
PR2302B	Portarrollos papel higiénico circular bobina máx. Ø 330 mm. acero inox. AISI 430 epoxi negro	285,00 €	27
PR2302CS	Portarrollos papel higiénico circular bobina máx. Ø 330 mm. acero inox. AISI 430 satinado	259,00 €	27
PR2783	Portarrollos papel higiénico circular bobina máx. Ø 230 mm. acero epoxi blanco	43,90 €	27
PR2783B	Portarrollos papel higiénico circular bobina máx. Ø 230 mm. acero epoxi negro mate	48,30 €	27
PR2783C	Portarrollos papel higiénico circular bobina máx. Ø 230 mm. acero inox. AISI 304 brillante	69,50 €	27
PR2783CS	Portarrollos papel higiénico circular bobina máx. Ø 230 mm. acero inox. AISI 304 satinado	69,50 €	27
PR2784	Portarrollos papel higiénico 2 rollos acero epoxi blanco	68,50 €	29
PR2784B	Portarrollos papel higiénico 2 rollos acero epoxi negro mate	78,80 €	29
PR2784C	Portarrollos papel higiénico 2 rollos acero inox AISI 304 brillante	97,80 €	29
PR2784CS	Portarrollos papel higiénico 2 rollos acero inox AISI 304 satinado	92,40 €	29
PR2787	Portarrollos papel higiénico circular bobina máx. Ø 275 mm. acero epoxi blanco	52,00 €	28
PR2787B	Portarrollos papel higiénico circular bobina máx. Ø 275 mm. acero epoxi negro mate	57,20 €	28
PR2787C	Portarrollos papel higiénico circular bobina máx. Ø 275 mm. acero inox AIS 304 brillante	95,80 €	28
PR2787CS	Portarrollos papel higiénico circular bobina máx. Ø 275 mm. acero inox AIS 304 satinado	92,80 €	28

CÓDIGO	DESCRIPCIÓN	P.V.P. €	PÁG.
PR2789	Portarrollos papel higiénico circular 3 rollos acero epoxi blanco	62,90 €	28
PR2789B	Portarrollos papel higiénico circular 3 rollos acero epoxi negro mate	72,30 €	28
PR2789C	Portarrollos papel higiénico circular 3 rollos acero inox AISI 304 brillante	110,00 €	28
PR2789CS	Portarrollos papel higiénico circular 3 rollos acero inox AISI 304 satinado	106,00 €	28
PRE700CS	Portarrollos papel higiénico 2 rollos para empotrar a pared acero inox AISI 304 satinado	124,00 €	29
PS0001CS	Comunicación visual baño mixto acero inox. AISI satinado	11,80 €	46
PS0002CS	Comunicación visual baño mujer acero inox. AISI 304 satinado	11,80 €	46
PS0003CS	Comunicación visual baño hombre acero inox. AISI 304 satinado	11,80 €	46
PS0004CS	Comunicación visual baño adaptado acero inox. AISI 304 satinado	11,80 €	46
PS0005CS	Comunicación visual cambia pañales acero inox. AISI 304 satinado	11,80 €	46
PS0006CS	Comunicación visual zona lactancia acero inox. AISI 304 satinado	11,80 €	46
PS0007CS	Comunicación visual duchas acero inox. AISI 304 satinado	11,80 €	46
PS0008CS	Comunicación visual silencio acero inox. AISI 304 satinado	11,80 €	46
PS0009CS	Comunicación visual prohibido fumar acero inox. AISI 304 satinado	11,80 €	46
PS0010CS	Comunicación visual prohibido utilizar el móvil acero inox. AISI 304 satinado	11,80 €	46
RCFB001	Kit Bolitas ambientador 4 unds. para secadoras Dualflow, U-flow, Machflow, Speeflow y Saniflow E05	31,20 €	16
RPR2700CS	Repisa portarrollos para colocar objetos	27,60 €	29
S910/01 Novedad	Asiento para bañera 500x650 mm. en ABS antideslizante y estructura de aluminio blanco Goman	260,00 €	58
SA05	Espejo de seguridad Bradley	317,00 €	58
SC0004	Secador de cabello individual ABS blanco	138,00 €	20
SC0009	Secador de cabello colectivo acero inox. AISI 304 blanco	449,00 €	20
SC0009CS	Secador de cabello colectivo acero inox. AISI 304 satinado	459,00 €	20
SC0010	Secador de cabello individual ABS blanco	32,90 €	20
SC0010CS	Secador de cabello individual ABS negro / plata	37,00 €	20
SC0020	Secador de cabello individual ABS blanco	37,50 €	21
SC0020CS	Secador de cabello individual ABS negro / plata	40,30 €	21
SC0030	Secador de cabello individual con enchufe para máquina de afeitar ABS blanco	51,60 €	21
SC0030CS	Secador de cabello individual con enchufe para máquina de afeitar ABS negro / plata	53,00 €	21
SC0040	Secador de cabello individual ABS blanco	50,50 €	21
SC0087	Secador de cabello individual policarbonato blanco	113,00 €	20
SC0088	Secador de cabello individual policarbonato blanco con enchufe para máquina de afeitar	130,00 €	20
SC0088H	Secador de cabello colectivo acero vitrificado blanco	470,00 €	20
SC0088HCS	Secador de cabello colectivo acero cromado satinado	515,00 €	20
SC1088HT	Secador de cabello colectivo acero vitrificado blanco	587,00 €	20
SC1088HTCS	Secador de cabello colectivo acero cromado satinado	615,00 €	20
SH-12050/31 Novedad	Barra en forma de T con soporte ducha y flexo 500x1200 mm. acero inox. AISI 304 negro mate Goman serie Shade	581,00 €	55

CÓDIGO	DESCRIPCIÓN	P.V.P. €	PÁG.
SH-12050/37 Novedad	Barra en forma de T con soporte ducha y flexo 500x1200 mm. acero inox. AISI 304 epoxi blanco brillante Goman serie Shade	581,00 €	55
SH-401/01 Novedad	Lavamanos ergonómico 650x520 mm. de Poltitec Goman	874,00 €	59
SH-B42/31 Novedad	Barra abatible vertical 420 mm. con freno acero epoxi negro mate Goman serie Shade	581,00 €	55
SH-B42/37 Novedad	Barra abatible vertical 420 mm. con freno acero epoxi blanco brillante Goman serie Shade	581,00 €	55
SH-B60/31 Novedad	Barra abatible vertical 600 mm. con freno acero epoxi negro mate Goman serie Shade	611,00 €	55
SH-B60/37 Novedad	Barra abatible vertical 600 mm. con freno acero epoxi blanco brillante Goman serie Shade	611,00 €	55
SH-B75/31 Novedad	Barra abatible vertical 750 mm. con freno acero epoxi negro mate Goman serie Shade	633,00 €	55
SH-B75/37 Novedad	Barra abatible vertical 750 mm. con freno acero epoxi blanco brillante Goman serie Shade	633,00 €	55
SH-M40/31 Novedad	Barra recta 400 mm. acero epoxi negro mate Goman serie Shade	99,80 €	55
SH-M40/37 Novedad	Barra recta 400 mm. acero epoxi blanco brillante Goman serie Shade	99,80 €	55
SH-M50/31 Novedad	Barra recta 500 mm. acero epoxi negro mate Goman serie Shade	110,00 €	55
SH-M50/37 Novedad	Barra recta 500 mm. acero epoxi blanco brillante Goman serie Shade	110,00 €	55
SH-M60/31 Novedad	Barra recta 600 mm. acero epoxi negro mate Goman serie Shade	129,00 €	55
SH-M60/37 Novedad	Barra recta 600 mm. acero epoxi blanco brillante Goman serie Shade	129,00 €	55
SH-M70/31 Novedad	Barra recta 700 mm. acero epoxi negro mate Goman serie Shade	135,00 €	55
SH-M70/37 Novedad	Barra recta 700 mm. acero epoxi blanco brillante Goman serie Shade	135,00 €	55
SH-M80/31 Novedad	Barra recta 800 mm. acero epoxi negro mate Goman serie Shade	145,00 €	55
SH-M80/37 Novedad	Barra recta 800 mm. acero epoxi blanco brillante Goman serie Shade	145,00 €	55
SN0027C	Lavamanos empotrable 110x265x305 mm. acero inox. AISI 304 brillante	50,50 €	65
SN0027CS	Lavamanos empotrable 110x265x305 mm. acero inox. AISI 304 satinado	53,80 €	65
SN0031C	Lavamanos empotrable 130x315x355 mm. acero inox. AISI 304 brillante	52,30 €	65
SN0031CS	Lavamanos empotrable 130x315x355 mm. acero inox. AISI 304 satinado	56,90 €	65
SN0036C	Lavamanos empotrable 145x355x405 mm. acero inox. AISI 304 brillante	63,80 €	65
SN0036CS	Lavamanos empotrable 145x355x405 mm. acero inox. AISI 304 satinado	70,00 €	65
SN0120CS	Inodoro con cisterna en acero inox. 304 satinado bacteriostático	1.597,00 €	66
SN0125CS	Inodoro a suelo acero inox. AISI 304 satinado	942,00 €	66
SN0128CS	Inodoro suspendido acero inox. AISI 304 satinado	897,00 €	66
SN0200CS	Lavamanos 2 estaciones acero inox. AISI 304 satinado	697,00 €	65
SN0300CS	Lavamanos 3 estaciones acero inox. AISI 304 satinado	949,00 €	65
SN0800CS	Plato de ducha 800x800 mm. acero inox. AISI 304 satinado	308,00 €	66
SNLM35CS	Lavamanos mural acero inox. AISI 304 satinado	336,00 €	65
SNLM56CS	Lavamanos mural forma cono acero inox. AISI 304 satinado	448,00 €	65
SNLM58CS	Lavamanos mural acero inox. AISI 304 satinado	295,00 €	65
SNLM62CS	Lavamanos mural forma herradura acero inox. AISI 304 satinado	336,00 €	65
SNLM64CS	Lavamanos mural esquinero acero inox. AISI 304 satinado	364,00 €	65
SNLMP60CS	Lavamanos pulsador de pie acero inox. AISI 304 satinado	611,00 €	66

IVA REDUCIDO

CONSULTAR CONDICIONES

Guía de equipamiento de baño y ayudas técnicas a la movilidad para colectividades

CÓDIGO	DESCRIPCIÓN	P.V.P. €	PÁG.
SNLMP70CS	Lavamanos pulsador de rodilla acero inox. AISI 304 satinado	490,00 €	66
SNPT21CS	Placa turca acero inox. AISI 304 satinado	403,00 €	66
SNR027C	Lavamanos empotrable con rebosadero 110x265x305 mm. acero inox. AISI 304 brillante	52,70 €	65
SNR027CS	Lavamanos empotrable con rebosadero 110x265x305 mm. acero inox. AISI 304 satinado	53,10 €	65
SNR031C	Lavamanos empotrable con rebosadero 130x315x355 mm. acero inox. AISI 304 brillante	55,20 €	65
SNR031CS	Lavamanos empotrable con rebosadero 130x315x355 mm. acero inox. AISI 304 satinado	58,50 €	65
SNR036C	Lavamanos empotrable con rebosadero 145x355x405 mm. acero inox. AISI 304 brillante	67,00 €	65
SNR036CS	Lavamanos empotrable con rebosadero 145x355x405 mm. acero inox. AISI 304 satinado	71,90 €	65
SNU126CS	Urinario entrada agua vertical acero inox. AISI 304 satinado	605,00 €	66
SNU128CS	Urinario entrada agua horizontal acero inox. AISI 304 satinado	605,00 €	66
TP0140	Tapa y asiento madera lacada color caoba para inodoros SN0125CS, SN0120CS y SN0128CS	29,00 €	66
TP0145	Tapa y asiento madera lacada color negro para inodoros SN0125CS, SN0120CS y SN0128CS	32,00 €	66
UCM092A	Conjunto juego completo de 2 grifos, secadora de manos, grifo de agua y dosificador de jabón con sensor en latón cromado brillante (M092A+GAJ002AC)	1.626,00 €	19
UCM092AB Novedad	Conjunto juego completo de 2 grifos, secadora de manos, grifo de agua y dosificador de jabón con sensor en latón negro (M092AB+GAJ002AB)	1.789,00 €	19
UCM093A	Conjunto juego completo de 3 grifos, secadora de manos, grifo de agua y dosificador de jabón con sensor en latón cromado brillante (M093A+DJ003AC+GA003AC)	1.742,00 €	19
UCM093AB Novedad	Conjunto juego completo de 3 grifos, secadora de manos, grifo de agua y dosificador de jabón con sensor en latón negro (M093AB+DJ003AB+GA003AB)	1.916,00 €	19
X1100/01 Novedad	Pletinas para ocultar anclajes 750x170 mm. en barras extraíbles E-ZM30/01, E-ZM45/01, E-ZM60/01, E-X812/01 blanco Goman	16,70 €	56
X800/01 Novedad	Asiento para bañera 700 mm. acero inox. AISI 304 epoxi blanco antibacteriano Goman	540,00 €	57
X801/01 Novedad	Asiento abat. para bañera 70x36 mm. acero inox. AISI 304 epoxi blanco antibacteriano Goman	356,00 €	57
X803/09 Novedad	Taburete ducha en aluminio poliéster blanco Goman	252,00 €	58
X811/01 Novedad	Asiento ducha 390x370 mm. acero inox. AISI 304 epoxi blanco antibacteriano Goman serie Classic	167,00 €	57
X815/01 Novedad	Asiento ducha abatible 420x450 mm. acero inox. AISI 304 epoxi blanco antibacteriano Goman serie Classic	393,00 €	57
X817/01 Novedad	Asiento ducha abatible con apoyo a suelo 420x450 mm. acero inox. AISI 304 epoxi blanco antibacteriano Goman serie Classic	545,00 €	57
X832/01 Novedad	Asiento ducha esquinero con barra angular 490x370x470 mm. acero inox. AISI 304 blanco antibacteriano Goman serie Classic	639,00 €	57
X835/01 Novedad	Asiento con respaldo instalado a barra (no incluida) 510x470 mm. en acero inox. AISI 304 blanco antibacteriano Goman	625,00 €	58
Z4070DIR/01 Novedad	Barra ángulo de 90° 400x700 mm. dcha. acero epoxi blanco antibacteriano Goman serie Classic	113,00 €	51
Z4070SIR/01 Novedad	Barra ángulo de 90° 400x700 mm. izq. acero epoxi blanco antibacteriano Goman serie Classic	113,00 €	51
Z5050IR/01 Novedad	Barra ángulo de 90° 500x500 mm. acero epoxi blanco antibacteriano Goman serie Classic	134,00 €	51
ZA011R/01 Novedad	Barra angular 700x700 mm. acero epoxi blanco antibacteriano Goman serie Classic	128,00 €	52

CÓDIGO	DESCRIPCIÓN	P.V.P. €	PÁG.
ZA11UIR/01 Novedad	Barra angular 2 paredes 6 puntos de anclaje 700x700x800 mm. acero epoxi blanco antibacteriano Goman serie Classic	206,00 €	52
ZB011/01 Novedad	Barra pared / suelo 3 puntos de anclaje 800x800 mm. dcha. / izq. acero epoxi blanco antibacteriano Goman serie Classic	183,00 €	51
ZB02UI/01 Novedad	Barra fija a pared 3 puntos de anclaje 600 mm. dcha/izq acero epoxi blanco antibacteriano Goman serie Classic	168,00 €	51
ZB03UI/01 Novedad	Barra fija a pared 3 puntos de anclaje 800 mm. dcha/izq acero epoxi blanco antibacteriano Goman serie Classic	183,00 €	51
ZB04/01 Novedad	Barra abatible vertical 600 mm. con freno acero epoxi blanco antibacteriano Goman serie Classic	175,00 €	51
ZB05/01 Novedad	Barra abatible vertical 800 mm. con freno acero epoxi blanco antibacteriano Goman serie Classic	187,00 €	51
ZB08/01 Novedad	Barra abatible vertical columna con freno 800 mm. acero epoxi blanco antibacteriano Goman serie Classic	394,00 €	51
ZB12P/01 Novedad	Barra abatible vertical 600 mm. con freno, placa fija y portarrollos acero epoxi blanco antibacteriano Goman serie Classic	219,00 €	51
ZB13/01 Novedad	Barra abatible vertical 800 mm. con freno, placa fija acero epoxi blanco antibacteriano Goman serie Classic	202,00 €	51
ZB14/01 Novedad	Barra abatible vertical 800 mm. con freno. placa fija y portarrollos acero epoxi blanco antibacteriano Goman serie Classic	237,00 €	51
ZB20/01 Novedad	Barra fija 450 mm. acero epoxi blanco antibacteriano Goman serie Classic	169,00 €	51
ZB60/01 Novedad	Barra abatible vertical 600 mm. con freno y portarrollos acero epoxi blanco antibacteriano Goman serie Classic	162,00 €	51
ZB71/01 Novedad	Barra abatible vertical 700 mm. con freno, placa fija y portarrollos acero epoxi blanco antibacteriano Goman serie Classic	229,00 €	51
ZB75/01 Novedad	Barra abatible vertical 750 mm. con freno y portarrollos acero epoxi blanco antibacteriano Goman serie Classic	173,00 €	51
ZM301R/01 Novedad	Barra recta 300 mm. acero epoxi blanco antibacteriano Goman serie Classic	42,30 €	50
ZM401R/01 Novedad	Barra recta 400 mm. acero epoxi blanco antibacteriano Goman serie Classic	46,30 €	50
ZM501R/01 Novedad	Barra recta 500 mm. acero epoxi blanco antibacteriano Goman serie Classic	52,10 €	50
ZM601R/01 Novedad	Barra recta 600 mm. acero epoxi blanco antibacteriano Goman serie Classic	57,50 €	50
ZM801R/01 Novedad	Barra recta 800 mm. acero epoxi blanco antibacteriano Goman serie Classic	68,40 €	50
ZM901R/01 Novedad	Barra recta 900 mm. acero epoxi blanco antibacteriano Goman serie Classic	73,80 €	50
ZMA11R/01 Novedad	Barra ángulo de 130° 250x250 mm. acero epoxi blanco antibacteriano Goman serie Classic	73,80 €	50
ZV011/01 Novedad	Barra vertical con fijación pared 1800 mm. acero epoxi blanco antibacteriano Goman serie Classic	215,00 €	52

Los precios están expresados en Euros y no incluyen el IVA, IGIC u otros impuestos.

Precios válidos para el territorio español. A los artículos Mediclinics se les aplicará una tasa en concepto de IVA vigente en el momento de formalizar el pedido; a excepción de los productos que, por su configuración objetiva, se destinen esencial o principalmente a suplir deficiencias del hombre, donde se aplicará un IVA reducido de acuerdo con lo establecido en el artículo 91, apartado 1, número 6º de la Ley 37/1992. Los precios no incluyen la instalación del producto ni su puesta en marcha.

La presente tarifa sustituye cualquier tarifa y oferta anterior. Validez desde el 15 de enero del 2024. Mediclinics, S.A debido a la política de mejora continua en sus productos, se reserva el derecho a cualquier anulación, cambio, o modificación de lo publicado en esta tarifa. Mediclinics, S.A. pone a su disposición información técnica actualizada de todos sus productos en su página web: www.mediclinics.com

01



Cuidamos tus manos
SECADORES DE MANOS

NUEVO

M23A 843⁰⁰€



sistema plug-in, con depósito, conexión a desagüe principal e ionizador.

24/7 365
Secador en uso 24 horas al día, 7 días a la semana

400 km/h

MATERIAL: ABS
ACABADO: blanco

OPCIONAL EN COLORES

U-flow ACCIONAMIENTO POR SENSOR

NUEVO

M23AB 918⁰⁰€



sistema plug-in, con depósito, conexión a desagüe principal e ionizador.

24/7 365
Secador en uso 24 horas al día, 7 días a la semana

400 km/h

MATERIAL: ABS
ACABADO: negro

OPCIONAL EN COLORES

U-flow ACCIONAMIENTO POR SENSOR

NUEVO

M23ACS 918⁰⁰€



sistema plug-in, con depósito, conexión a desagüe principal e ionizador.

24/7 365
Secador en uso 24 horas al día, 7 días a la semana

400 km/h

MATERIAL: ABS
ACABADO: satinado

OPCIONAL EN COLORES

U-flow ACCIONAMIENTO POR SENSOR

NUEVO

M23ABT 969⁰⁰€



sistema plug-in, con depósito, conexión a desagüe principal e ionizador. All Black

24/7 365
Secador en uso 24 horas al día, 7 días a la semana

400 km/h

MATERIAL: ABS
ACABADO: negro

OPCIONAL EN COLORES

U-flow ACCIONAMIENTO POR SENSOR

M24A 1.046⁰⁰€



M24A-I 1.072⁰⁰€
Con ionizador

M24A-DES 1.067⁰⁰€
Con conexión a desagüe principal

M24A-DES-I 1.093⁰⁰€
Con conexión a desagüe principal e ionizador

400 km/h

MATERIAL: ABS
ACABADO: blanco

MOTOR SIN ESCOBILLAS

dualflow plus ACCIONAMIENTO POR SENSOR

M24AB 1.115⁰⁰€



M24AB-I 1.141⁰⁰€
Con ionizador

M24AB-DES 1.136⁰⁰€
Con conexión a desagüe principal

M24AB-DES-I 1.162⁰⁰€
Con conexión a desagüe principal e ionizador

400 km/h

MATERIAL: ABS
ACABADO: negro

MOTOR SIN ESCOBILLAS

dualflow plus ACCIONAMIENTO POR SENSOR

M24ACS 1.115⁰⁰€



M24ACS-I 1.141⁰⁰€
Con ionizador

M24ACS-DES 1.136⁰⁰€
Con conexión a desagüe principal

M24ACS-DES-I 1.162⁰⁰€
Con conexión a desagüe principal e ionizador

400 km/h

MATERIAL: ABS
ACABADO: satinado

MOTOR SIN ESCOBILLAS

dualflow plus ACCIONAMIENTO POR SENSOR

M14A 766⁰⁰€



M14A-I 792⁰⁰€
Con ionizador

M14A-DES 787⁰⁰€
Con conexión a desagüe principal

M14A-DES-I 813⁰⁰€
Con conexión a desagüe principal e ionizador

400 km/h

MATERIAL: ABS
ACABADO: blanco

dualflow plus ACCIONAMIENTO POR SENSOR

M14AB 835⁰⁰€



M14AB-I 861⁰⁰€
Con ionizador

M14AB-DES 856⁰⁰€
Con conexión a desagüe principal

M14AB-DES-I 882⁰⁰€
Con conexión a desagüe principal e ionizador

400 km/h

MATERIAL: ABS
ACABADO: negro

dualflow plus ACCIONAMIENTO POR SENSOR

M14ACS 835⁰⁰€



M14ACS-I 861⁰⁰€
Con ionizador

M14ACS-DES 856⁰⁰€
Con conexión a desagüe principal

M14ACS-DES-I 882⁰⁰€
Con conexión a desagüe principal e ionizador

400 km/h

MATERIAL: ABS
ACABADO: satinado

dualflow plus ACCIONAMIENTO POR SENSOR

KITDESM14A 21⁰⁰€



Kit conexión a desagüe principal Dualflow® Plus

Longitud de 60 a 200 cm

MATERIAL: PP/EPDM
ACABADO: gris

dualflow plus ACCESORIOS

Guía de equipamiento de baño y ayudas técnicas a la movilidad para colectividades



M19A-FIL 854'00€

M19A-I
Con ionizador 880'00€

MATERIAL: acero
ACABADO: epoxi blanco

MOTOR SIN ESCOBILLAS

sistema filtrante Hepa

machflow® plus ACCIONAMIENTO POR SENSOR



M19AB-FIL 888'00€

M19AB-I
Con ionizador 914'00€

MATERIAL: acero
ACABADO: epoxi negro mate

MOTOR SIN ESCOBILLAS

sistema filtrante Hepa

machflow® plus ACCIONAMIENTO POR SENSOR



M19AC-FIL 949'00€

M19AC-I
Con ionizador 975'00€

MATERIAL: acero inox. AISI 304
ACABADO: brillante

MOTOR SIN ESCOBILLAS

sistema filtrante Hepa

machflow® plus ACCIONAMIENTO POR SENSOR

Acabado METAL ver p. 21



M19ACS-FIL 949'00€

M19ACS-I
Con ionizador 975'00€

MATERIAL: acero inox. AISI 304
ACABADO: satinado

MOTOR SIN ESCOBILLAS

sistema filtrante Hepa

machflow® plus ACCIONAMIENTO POR SENSOR



M09A-FIL 321'00€

M09A-I
Con ionizador 347'00€

MATERIAL: acero
ACABADO: epoxi blanco

sistema filtrante Hepa

machflow® ACCIONAMIENTO POR SENSOR



M09AB-FIL 353'00€

M09AB-I
Con ionizador 382'00€

MATERIAL: acero
ACABADO: epoxi negro mate

sistema filtrante Hepa

machflow® ACCIONAMIENTO POR SENSOR



M09AC-FIL 415'00€

M09AC-I
Con ionizador 441'00€

MATERIAL: acero inoxidable AISI 304
ACABADO: brillante

sistema filtrante Hepa

machflow® ACCIONAMIENTO POR SENSOR

Acabado METAL ver p. 21



M09ACS-FIL 415'00€

M09ACS-I
Con ionizador 441'00€

MATERIAL: acero inoxidable AISI 304
ACABADO: satinado

sistema filtrante Hepa

machflow® ACCIONAMIENTO POR SENSOR



KT009 160'00€

MATERIAL: acero
ACABADO: epoxi blanco

KT009CS 202'00€

MATERIAL: acero inox. AISI 304
ACABADO: satinado

secador no incluida

machflow® KIT EMPOTRABLE



KTP009 33'30€

Kit plug-in Machflow

MATERIAL: PA6 V0
ACABADO: negro

machflow® KIT PLUG-IN



RCFB001 31'20€

Kit bolitas ambientador 4 uds para secadoras Dualflow, U-flow, Machflow, Speedflow y Saniflow EO5

ACCESORIOS

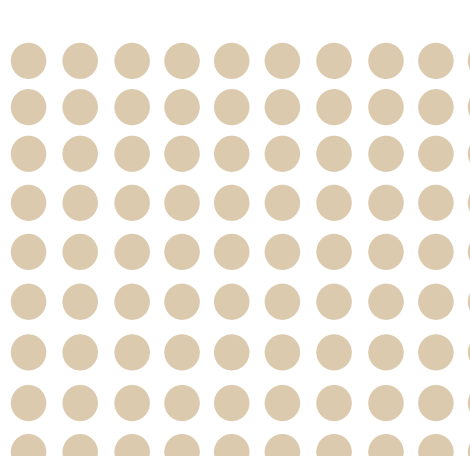

50 años ofreciendo soluciones para el equipamiento del baño



M17A 367'00€
M17A-I 393'00€
 Con ionizador
 ACABADO: epoxi blanco
M17AB 393'00€
M17AB-I 419'00€
 Con ionizador
 ACABADO: epoxi negro mate
 MATERIAL: acero
 sistema filtrante Hepa

speedflow® plus ACCIONAMIENTO POR SENSOR



M17AC 419'00€
M17AC-I 445'00€
 Con ionizador
 ACABADO: brillante
 Acabado METAL ver p. 21
M17ACS 419'00€
M17ACS-I 445'00€
 Con ionizador
 ACABADO: satinado
 MATERIAL: acero inox. AISI 304
 sistema filtrante Hepa

speedflow® plus ACCIONAMIENTO POR SENSOR



E05A 352'00€
 MATERIAL: acero
 ACABADO: epoxi blanco
E05AB 383'00€
 MATERIAL: acero
 ACABADO: epoxi negro mate

saniflow® ACCIONAMIENTO POR SENSOR



E05AC 405'00€
 MATERIAL: acero inox. AISI 304
 ACABADO: brillante
E05ACS 405'00€
 MATERIAL: acero inox. AISI 304
 ACABADO: satinado

saniflow® ACCIONAMIENTO POR SENSOR



E88A 439'00€
 MATERIAL: acero
 ACABADO: recubrimiento esmaltado blanco
E88AC 480'00€
 MATERIAL: acero
 ACABADO: cromado brillante

saniflow® ACCIONAMIENTO POR SENSOR



E88ACS 480'00€
 MATERIAL: acero
 ACABADO: cromado satinado
E88AO 564'00€
 MATERIAL: acero
 ACABADO: baño de oro

saniflow® ACCIONAMIENTO POR SENSOR



E05 335'00€
 MATERIAL: acero
 ACABADO: epoxi blanco
E05B 367'00€
 MATERIAL: acero
 ACABADO: epoxi negro mate

saniflow® ACCIONAMIENTO POR PULSADOR



E05C 409'00€
 MATERIAL: acero inox. AISI 304
 ACABADO: brillante
E05CS 409'00€
 MATERIAL: acero inox. AISI 304
 ACABADO: satinado

saniflow® ACCIONAMIENTO POR PULSADOR



E88 446'00€
 MATERIAL: acero
 ACABADO: recubrimiento esmaltado blanco
E88C 496'00€
 MATERIAL: acero
 ACABADO: cromado brillante

saniflow® ACCIONAMIENTO POR PULSADOR



E88CS 499'00€
 MATERIAL: acero
 ACABADO: cromado satinado
E88O 575'00€
 MATERIAL: acero
 ACABADO: baño de oro

saniflow® ACCIONAMIENTO POR PULSADOR



KT0005 144'00€
 MATERIAL: acero
 ACABADO: epoxi blanco
KT0005C 176'00€
 MATERIAL: acero
 ACABADO: brillante
KT0005CS 176'00€
 MATERIAL: acero
 ACABADO: satinado
 secador no incluido

saniflow® KIT EMPOTRABLE PARA SANIFLOW®



M02A 355'00€
 MATERIAL: acero
 ACABADO: epoxi blanco
M02AB 391'00€
 MATERIAL: acero
 ACABADO: epoxi negro mate

mediflow® intelligent ACCIONAMIENTO POR SENSOR

Guía de equipamiento de baño y ayudas técnicas a la movilidad para colectividades



M02AC 442'00€
 MATERIAL: acero inox. AISI 304
 ACABADO: brillante

M02ACS 442'00€
 MATERIAL: acero inox. AISI 304
 ACABADO: satinado

mediflow[®] intelligent ACCIONAMIENTO POR SENSOR



M03A 314'00€
 MATERIAL: acero
 ACABADO: epoxi blanco

M03AB 350'00€
 MATERIAL: acero
 ACABADO: epoxi negro mate

mediflow[®] ACCIONAMIENTO POR SENSOR



M03AC 401'00€
 MATERIAL: acero inox. AISI 304
 ACABADO: brillante

M03ACS 401'00€
 MATERIAL: acero inox. AISI 304
 ACABADO: satinado

mediflow[®] ACCIONAMIENTO POR SENSOR



KT0010 132'00€
 MATERIAL: acero
 ACABADO: epoxi blanco

KT0010C 143'00€
 MATERIAL: acero inox. AISI 304
 ACABADO: brillante

KT0010CS 143'00€
 MATERIAL: acero inox. AISI 304
 ACABADO: satinado

mediflow[®] KIT EMPOTRABLE PARA MEDIFLOW[®]
 secador no incluido



M99A 173'00€
 MATERIAL: acero
 ACABADO: epoxi blanco

M99AB 191'00€
 MATERIAL: acero
 ACABADO: epoxi negro mate

optima ACCIONAMIENTO POR SENSOR



M99AC 228'00€
 MATERIAL: acero inox. AISI 304
 ACABADO: brillante

M99ACS 228'00€
 MATERIAL: acero inox. AISI 304
 ACABADO: satinado

optima ACCIONAMIENTO POR SENSOR



M88PLUS 142'00€
 MATERIAL: ABS
 ACABADO: blanco (Pulsador)

M88APLUS 142'00€
 MATERIAL: ABS
 ACABADO: blanco (Sensor)

juniorplus ACCIONAMIENTO POR PULSADOR / SENSOR



M04A 93'20€
 MATERIAL: ABS
 ACABADO: blanco

M04AB 116'00€
 MATERIAL: ABS
 ACABADO: negro mate

smartflow[®] ACCIONAMIENTO POR SENSOR



M04AC 134'00€
 MATERIAL: ABS
 ACABADO: brillante

M04ACS 115'00€
 MATERIAL: ABS
 ACABADO: satinado

smartflow[®] ACCIONAMIENTO POR SENSOR

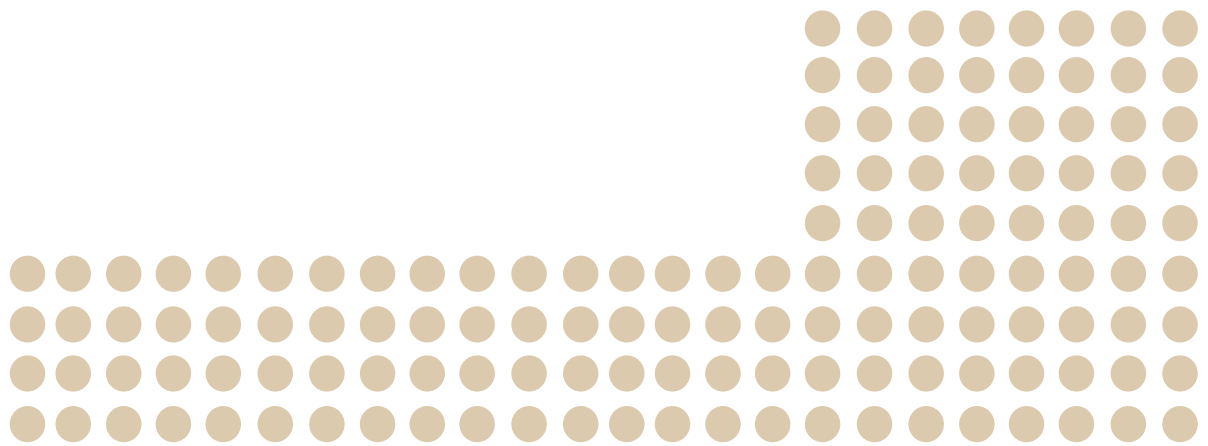

02

Cambia la forma de lavarte y secarte las manos
UNIDADES DE LAVADO Y SECADO DE MANOS

NUEVO



M092AB
 Secador de manos con sensor **1.097'00€**

MATERIAL: latón cromado
 ACABADO: negro

UCM092AB
 CONJUNTO COMPLETO M092AB+GAJ002AB **1.789'00€**

DISPONIBLE EN OTROS ACABADOS.
¡CONSÚLTENOS!

SECADOR DE MANOS + DOSIFICADOR DE JABÓN Y GRIFO DE AGUA

NUEVO



GAJ002AB
 Grifo de agua y dispensador de jabón con sensor **692'00€**
 MATERIAL: latón cromado
 ACABADO: negro

UCM092AB
 CONJUNTO COMPLETO M092AB+GAJ002AB **1.789'00€**

DISPONIBLE EN OTROS ACABADOS.
¡CONSÚLTENOS!

SECADOR DE MANOS + DOSIFICADOR DE JABÓN Y GRIFO DE AGUA



Acabado METAL ver p. 21

M092A
 Secador de manos con sensor **997'00€**

MATERIAL: latón cromado
 ACABADO: brillante

UCM092A
 CONJUNTO COMPLETO M092A+GAJ002AC **1.626'00€**

DISPONIBLE EN OTROS ACABADOS.
¡CONSÚLTENOS!

SECADOR DE MANOS + DOSIFICADOR DE JABÓN Y GRIFO DE AGUA



Acabado METAL ver p. 21

GAJ002AC
 Grifo de agua y dispensador de jabón con sensor **629'00€**
 MATERIAL: latón cromado
 ACABADO: brillante

UCM092A
 CONJUNTO COMPLETO M092A+GAJ002AC **1.626'00€**

DISPONIBLE EN OTROS ACABADOS.
¡CONSÚLTENOS!

SECADOR DE MANOS + DOSIFICADOR DE JABÓN Y GRIFO DE AGUA

NUEVO



M093AB
 Secador de manos con sensor **1.038'00€**

MATERIAL: acero inox. AISI 304
 ACABADO: negro

UCM093AB
 CONJUNTO COMPLETO M093AB + DJ003AB + GA003AB **1.916'00€**

DISPONIBLE EN OTROS ACABADOS.
¡CONSÚLTENOS!

SECADOR DE MANOS + DOSIFICADOR DE JABÓN + GRIFO DE AGUA

NUEVO



DJ003AB
 Dosificador de jabón con sensor **417'00€**

MATERIAL: latón cromado
 ACABADO: negro

UCM093AB
 CONJUNTO COMPLETO M093AB + DJ003AB + GA003AB **1.916'00€**

DISPONIBLE EN OTROS ACABADOS.
¡CONSÚLTENOS!

SECADOR DE MANOS +DOSIFICADOR DE JABÓN + GRIFO DE AGUA

NUEVO



GA003AB
 Grifo con sensor **461'00€**

MATERIAL: latón cromado
 ACABADO: negro

UCM093AB
 CONJUNTO COMPLETO M093AB + DJ003AB + GA003AB **1.916'00€**

DISPONIBLE EN OTROS ACABADOS.
¡CONSÚLTENOS!

SECADOR DE MANOS +DOSIFICADOR DE JABÓN + GRIFO DE AGUA



Acabado METAL ver p. 21

M093A
 Secador de manos con sensor **944'00€**

MATERIAL: acero inox. AISI 304
 ACABADO: brillante

UCM093A
 CONJUNTO COMPLETO M093A + DJ003AC + GA003AC **1.742'00€**

DISPONIBLE EN OTROS ACABADOS.
¡CONSÚLTENOS!

SECADOR DE MANOS + DOSIFICADOR DE JABÓN + GRIFO DE AGUA



Acabado METAL ver p. 21

DJ003AC
 Dosificador de jabón con sensor **379'00€**

MATERIAL: latón cromado
 ACABADO: brillante

UCM093A
 CONJUNTO COMPLETO M093A + DJ003AC + GA003AC **1.742'00€**

DISPONIBLE EN OTROS ACABADOS.
¡CONSÚLTENOS!

SECADOR DE MANOS +DOSIFICADOR DE JABÓN + GRIFO DE AGUA



Acabado METAL ver p. 21

GA003AC
 Grifo con sensor **419'00€**

MATERIAL: latón cromado
 ACABADO: brillante

UCM093A
 CONJUNTO COMPLETO M093A + DJ003AC + GA003AC **1.742'00€**

DISPONIBLE EN OTROS ACABADOS.
¡CONSÚLTENOS!

SECADOR DE MANOS +DOSIFICADOR DE JABÓN + GRIFO DE AGUA

Guía de equipamiento de baño y ayudas técnicas a la movilidad para colectividades

03

Suéltate el pelo y disfruta de la vida

SECADORES DE CABELLO



SC0088H 470'00€

MATERIAL: **acero**
ACABADO: **esmalte vitrificado blanco**

USO COLECTIVO
ACCIONAMIENTO MANUAL



SC0009 449'00€

MATERIAL: **acero inox. AISI 304**
ACABADO: **epoxi blanco**

USO COLECTIVO
ACCIONAMIENTO AUTOMÁTICO



SC0009CS 459'00€

MATERIAL: **acero inox. AISI 304**
ACABADO: **satinado**

USO COLECTIVO
ACCIONAMIENTO AUTOMÁTICO



SC0088HCS 515'00€

MATERIAL: **acero**
ACABADO: **cromado satinado**

USO COLECTIVO
ACCIONAMIENTO MANUAL



SC1088HT 587'00€

MATERIAL: **acero**
ACABADO: **esmalte vitrificado blanco**

USO COLECTIVO
ACCIONAMIENTO MANUAL



SC1088HTCS 615'00€

MATERIAL: **acero**
ACABADO: **cromado satinado**

USO COLECTIVO
ACCIONAMIENTO MANUAL



SC0004 138'00€

MATERIAL: **ABS**
ACABADO: **blanco**

USO INDIVIDUAL
ACCIONAMIENTO AUTOMÁTICO



SC0087 113'00€

MATERIAL: **policarbonato**
ACABADO: **blanco**

USO INDIVIDUAL
ACCIONAMIENTO AUTOMÁTICO



SC0088 130'00€

Enchufe para máquina de afeitar

MATERIAL: **policarbonato**
ACABADO: **blanco**

USO INDIVIDUAL
ACCIONAMIENTO AUTOMÁTICO



SC0010 32'90€

MATERIAL: **ABS**
ACABADO: **blanco**

USO INDIVIDUAL
ACCIONAMIENTO MANUAL



SC0010CS 37'00€

MATERIAL: **ABS**
ACABADO: **negro / plata**

USO INDIVIDUAL
ACCIONAMIENTO MANUAL



SC0020 37'50€

MATERIAL: ABS
ACABADO: blanco

USO INDIVIDUAL
ACCIONAMIENTO MANUAL



SC0020CS 40'30€

MATERIAL: ABS
ACABADO: negro / plata

USO INDIVIDUAL
ACCIONAMIENTO MANUAL



SC0030 51'60€

Enchufe para máquina de afeitar

MATERIAL: ABS
ACABADO: blanco

USO INDIVIDUAL
ACCIONAMIENTO MANUAL



SC0030CS 53'00€

Enchufe para máquina de afeitar

MATERIAL: ABS
ACABADO: negro / plata

USO INDIVIDUAL
ACCIONAMIENTO MANUAL



SC0040 50'50€

1800 W

MATERIAL: ABS
ACABADO: blanco

USO INDIVIDUAL
ACCIONAMIENTO MANUAL

¿Buscas recrear espacios singulares?

Mediclinics presenta la técnica **PVD** para productos con acabados externos coloridos, brillantes, resistentes y al mismo tiempo, a todo lujo.

Productos en acabados realizados en **PVD** en finalización **oro, cobre, bronce y antracita.**

CONSÚLTANOS Y TE DAREMOS LA SOLUCIÓN PARA RECREAR UN BAÑO EXCEPCIONAL.

Guía de equipamiento de baño y ayudas técnicas a la movilidad para colectividades

04

Dosis de salud DISPENSADORES DE JABÓN



DJ0037AC 127'00€
Jabón líquido

DJF0038AC 135'00€
Espuma

DJS0039AC 139'00€
Espray

DEPÓSITO INTERIOR DE PP

OPCIÓN TRANSFORMADOR AC/DC 220V-9V 12'60€

CAPACIDAD MÁX.: 1 L
MATERIAL: acero inox. AISI 304
ACABADO: brillante

SUPERFICIE ACCIONAMIENTO AUTOMÁTICO



DJ0037A 148'00€
Jabón líquido

DJF0038A 157'00€
Espuma

DJS0039A 161'00€
Espray

DEPÓSITO INTERIOR DE PP

OPCIÓN TRANSFORMADOR AC/DC 220V-9V 12'60€

CAPACIDAD MÁX.: 1 L
MATERIAL: acero inox. AISI 304
ACABADO: epoxi blanco

SUPERFICIE ACCIONAMIENTO AUTOMÁTICO



DJ0037AB 163'00€
Jabón líquido

DJF0038AB 173'00€
Espuma

DJS0039AB 177'00€
Espray

DEPÓSITO INTERIOR DE PP

OPCIÓN TRANSFORMADOR AC/DC 220V-9V 12'60€

CAPACIDAD MÁX.: 1 L
MATERIAL: acero inox. AISI 304
ACABADO: epoxi negro mate

SUPERFICIE ACCIONAMIENTO AUTOMÁTICO



Acabado METAL ver p. 21

DJ0037ACS 128'00€
Jabón líquido

DJF0038ACS 136'00€
Espuma

DJS0039ACS 139'00€
Espray

DEPÓSITO INTERIOR DE PP

OPCIÓN TRANSFORMADOR AC/DC 220V-9V 12'60€

CAPACIDAD MÁX.: 1 L
MATERIAL: acero inox. AISI 304
ACABADO: satinado

SUPERFICIE ACCIONAMIENTO AUTOMÁTICO



KA0090 13'00€
Adaptador corriente TRAF0 AC/DC 220V-9V

ACCESORIOS



HGPT0070B 34'50€
OPCIONAL
Soporte bandeja anti-goteo

ACCESORIOS



DJ0037A - TRAF0 161'00€
Jabón líquido

DJF0038A - TRAF0 170'00€
Espuma

DJS0039A - TRAF0 174'00€
Espray

DEPÓSITO INTERIOR DE PP

conexión directa a corriente

CAPACIDAD MÁX.: 1 L
MATERIAL: acero inox. AISI 304
ACABADO: epoxi blanco

SUPERFICIE ACCIONAMIENTO AUTOMÁTICO



DJ0037AB - TRAF0 176'00€
Jabón líquido

DJF0038AB - TRAF0 186'00€
Espuma

DJS0039AB - TRAF0 190'00€
Espray

DEPÓSITO INTERIOR DE PP

conexión directa a corriente

CAPACIDAD MÁX.: 1 L
MATERIAL: acero inox. AISI 304
ACABADO: epoxi negro mate

SUPERFICIE ACCIONAMIENTO AUTOMÁTICO



DJ0037AC - TRAF0 140'00€
Jabón líquido

DJF0038AC - TRAF0 148'00€
Espuma

DJS0039AC - TRAF0 152'00€
Espray

DEPÓSITO INTERIOR DE PP

conexión directa a corriente

CAPACIDAD MÁX.: 1 L
MATERIAL: acero inox. AISI 304
ACABADO: brillante

SUPERFICIE ACCIONAMIENTO AUTOMÁTICO



Acabado METAL ver p. 21

DJ0037ACS - TRAF0 141'00€
Jabón líquido

DJF0038ACS - TRAF0 149'00€
Espuma

DJS0039ACS - TRAF0 152'00€
Espray

DEPÓSITO INTERIOR DE PP

conexión directa a corriente

CAPACIDAD MÁX.: 1 L
MATERIAL: acero inox. AISI 304
ACABADO: satinado

SUPERFICIE ACCIONAMIENTO AUTOMÁTICO



DJ2080ACS 452'00€
Jabón líquido

DJF280ACS 460'00€
Espuma

Acero inox. antihuella

HASTA 50.000 CICLOS POR BATERÍA

CAPACIDAD: 1,2 L.
MATERIAL: acero inox. AISI 430
ACABADO: satinado

SUPERFICIE ACCIONAMIENTO AUTOMÁTICO



DJM0037A 89'00€
Jabón líquido

DJFM0038A 90'50€
Espuma

DJSM0039A 93'70€
Espray

PARA COLOCAR DETRÁS DEL ESPEJO

CAPACIDAD MÁX.: 1 L.
MATERIAL: **acero inox. AISI 304**
ACABADO: **gris**

SUPERFICIE ACCIONAMIENTO AUTOMÁTICO



DJM0037A - TRAF0 102'00€
Jabón líquido

DJFM0038A - TRAF0 103'50€
Espuma

DJSM0039A - TRAF0 106'70€
Espray

PARA COLOCAR DETRÁS DEL ESPEJO

conexión directa a corriente

CAPACIDAD MÁX.: 1 L.
MATERIAL: **acero inox. AISI 304**
ACABADO: **gris**

SUPERFICIE ACCIONAMIENTO AUTOMÁTICO



DJ0050A 43'90€

CAPACIDAD: 1,2 L.
MATERIAL: **ABS**
ACABADO: **blanco**

SUPERFICIE ACCIONAMIENTO AUTOMÁTICO

NUEVO



DJ0050ACS 89'00€

CAPACIDAD: 1,2 L.
MATERIAL: **acero inox. AISI 304**
ACABADO: **satinado**

SUPERFICIE ACCIONAMIENTO AUTOMÁTICO



DJ0160AS 107'00€

CAPACIDAD: 0,80 L.
MATERIAL: **aluminio / ABS**
ACABADO: **cromado / negro**

SUPERFICIE ACCIONAMIENTO AUTOMÁTICO



DJ0252AC 195'00€

KA0252 32'80€
Opcional Adaptador para corriente

CAPACIDAD: 1,6 L.
MATERIAL: **latón cromado**
ACABADO: **brillante**

EMPOTRADO / ACCIONAMIENTO AUTOMÁTICO



HGPT0040 155'00€

DISPENSADOR JABÓN NO INCLUIDO

MATERIAL: **acero**
ACABADO: **epoxi blanco**

ESTACIONES DE DESINFECCIÓN PORTÁTILES A SUELO



HGPT0020B 137'00€

DISPENSADOR JABÓN NO INCLUIDO

MATERIAL: **acero**
ACABADO: **epoxy negro**

ESTACIONES DE DESINFECCIÓN PORTÁTILES A SUELO

OPCIONAL **OPCIONAL**



KG0020B 31'30€
Porta guantes



KITPP2279B 25'80€
Anclaje para papelera

ESTACIONES DE DESINFECCIÓN PORTÁTILES A SUELO



DJ0031 109'00€
Jabón líquido

DJF0032 118'00€
Espuma

DJS0033 122'00€
Espray

DEPÓSITO INTERIOR DE PP

CAPACIDAD: 1,5 L.
MATERIAL: **acero inox. AISI 304**
ACABADO: **blanco**

SUPERFICIE / PULSADOR



DJ0031B 120'00€
Jabón líquido

DJF0032B 130'00€
Espuma

DJS0033B 134'00€
Espray

DEPÓSITO INTERIOR DE PP

CAPACIDAD: 1,5 L.
MATERIAL: **acero inox. AISI 304**
ACABADO: **epoxi negro mate**

SUPERFICIE / PULSADOR



DJ0031C 96'00€
Jabón líquido

DJF0032C 105'00€
Espuma

DJS0033C 106'00€
Espray

DEPÓSITO INTERIOR DE PP

CAPACIDAD: 1,5 L.
MATERIAL: **acero inox. AISI 304**
ACABADO: **brillante**

SUPERFICIE / PULSADOR

Guía de equipamiento de baño y ayudas técnicas a la movilidad para colectividades



DJ0031CS 93'00€
Jabón líquido

DJF0032CS 101'00€
Espuma

DJS0033CS 103'00€
Espray

DEPÓSITO INTERIOR DE PP

CAPACIDAD: 1,5 L.
MATERIAL: acero inox. AISI 304
ACABADO: satinado

SUPERFICIE / PULSADOR



DJ0115C 82'00€

DEPÓSITO INTERIOR DE PE

CAPACIDAD: 1,3 L
MATERIAL: acero inox. AISI 304
ACABADO: brillante

SUPERFICIE / PULSADOR



DJ0115CS 78'00€

DEPÓSITO INTERIOR DE PE

CAPACIDAD: 1,3 L
MATERIAL: acero inox. AISI 304
ACABADO: satinado

SUPERFICIE / PULSADOR



DJ0112C 51'00€

CAPACIDAD: 1,1 L
MATERIAL: acero inox. AISI 304
ACABADO: brillante

DEPÓSITO INTERIOR DE PE

DJ0112CS 48'50€

CAPACIDAD: 1,1 L
MATERIAL: acero inox. AISI 304
ACABADO: satinado

SUPERFICIE / PULSADOR



DJ0111C 51'00€

CAPACIDAD: 1,1 L
MATERIAL: acero inox. AISI 304
ACABADO: brillante

DEPÓSITO INTERIOR DE PE

DJ0111CS 48'50€

CAPACIDAD: 1,1 L
MATERIAL: acero inox. AISI 304
ACABADO: satinado

SUPERFICIE / PULSADOR



DJ0110C 36'90€

CAPACIDAD: 0,35 L
MATERIAL: acero inox. AISI 304
ACABADO: brillante

SUPERFICIE / PULSADOR



DJ0090C 176'00€

CAPACIDAD: 0,3 L
MATERIAL: latón cromado
ACABADO: brillante

DEPÓSITO INTERIOR DE PE

DJ0090CS 188'00€

CAPACIDAD: 0,3 L
MATERIAL: latón cromado
ACABADO: satinado

SUPERFICIE / PULSADOR



DJ0010F 19'30€

CAPACIDAD: 1,1 L
MATERIAL: ABS / SAN
ACABADO: blanco / fumé

SUPERFICIE / PULSADOR



DJ0020F 19'30€

CAPACIDAD: 1,1 L
MATERIAL: ABS / SAN
ACABADO: negro / fumé

SUPERFICIE / PULSADOR



DJ0515F 42'10€

CAPACIDAD: 1,2 L
MATERIAL: ABS
ACABADO: negro / fumé

SUPERFICIE / PULSADOR



DJ0563F 50'70€

CAPACIDAD: 1,2 L
MATERIAL: ABS
ACABADO: blanco / fumé

DJ0561F 38'10€

CAPACIDAD: 0,35 L.
MATERIAL: ABS
ACABADO: blanco / fumé

SUPERFICIE / PULSADOR



DJ0523 27'90€

CAPACIDAD: 1 L.
MATERIAL: ABS
ACABADO: blanco / negro

SUPERFICIE / PULSADOR

50 años ofreciendo soluciones para el equipamiento del baño



DJP0034 137'00€
Jabón líquido

DJFP035 139'00€
Espuma

DJSP036 144'00€
Espray

DEPÓSITO INTERIOR DE PP

CAPACIDAD: 1,5 L
MATERIAL: acero inox. AISI 304
ACABADO: epoxi blanco

SUPERFICIE / PALANCA



DJP0034B 151'00€
Jabón líquido

DJFP035B 153'00€
Espuma

DJSP036B 159'00€
Espray

DEPÓSITO INTERIOR DE PP

CAPACIDAD: 1,5 L
MATERIAL: acero inox. AISI 304
ACABADO: epoxi negro mate

SUPERFICIE / PALANCA



DJP0034C 115'00€
Jabón líquido

DJFP035C 115'00€
Espuma

DJSP036C 119'00€
Espray

DEPÓSITO INTERIOR DE PP

CAPACIDAD: 1,5 L
MATERIAL: acero inox. AISI 304
ACABADO: brillante

SUPERFICIE / PALANCA



DJP0034CS 121'00€
Jabón líquido

DJFP035CS 127'00€
Espuma

DJSP036CS 132'00€
Espray

DEPÓSITO INTERIOR DE PP

CAPACIDAD: 1,5 L
MATERIAL: acero inox. AISI 304
ACABADO: satinado

SUPERFICIE / PALANCA



DJ2053 255'00€

DEPÓSITO INTERIOR DE PP

CAPACIDAD: 3 L
MATERIAL: acero inox. AISI 430
ACABADO: epoxi blanco

SUPERFICIE / PALANCA



DJ2053CS 255'00€

DEPÓSITO INTERIOR DE PP

CAPACIDAD: 3 L
MATERIAL: acero inox. AISI 430
ACABADO: satinado

SUPERFICIE / PALANCA



DJ2053B 280'00€

medicolor

+info: pg. 71. Importe final a pagar según color.

DEPÓSITO INTERIOR DE PP

CAPACIDAD: 3 L
MATERIAL: acero inox. AISI 430
ACABADO: negro

SUPERFICIE / PALANCA



DJ2062 242'00€
CAPACIDAD: 1,2 L

DJ2061 227'00€
CAPACIDAD: 0,6 L

DEPÓSITO INTERIOR DE PP

MATERIAL: acero inox. AISI 430
ACABADO: epoxi blanco

SUPERFICIE / PALANCA



DJ2062CS 242'00€
CAPACIDAD: 1,2 L

DJ2061CS 227'00€
CAPACIDAD: 0,6 L

Acero antihuella

DEPÓSITO INTERIOR DE PP

MATERIAL: acero inox. AISI 430
ACABADO: satinado

SUPERFICIE / PALANCA



DJ2062B 266'00€
CAPACIDAD: 1,2 L

DJ2061B 249'00€
CAPACIDAD: 0,6 L

medicolor

+info: pg. 71. Importe final a pagar según color.

DEPÓSITO INTERIOR DE PP

MATERIAL: acero inox. AISI 430
ACABADO: negro

SUPERFICIE / PALANCA



DJF252 238'00€
Espuma
CAPACIDAD: 1,2 L

DJF251 227'00€
Espuma
CAPACIDAD: 0,6 L

DEPÓSITO INTERIOR DE PP

MATERIAL: acero inox. AISI 430
ACABADO: epoxi blanco

SUPERFICIE / PALANCA



DJF252CS 238'00€
Espuma
CAPACIDAD: 1,2 L

DJF251CS 227'00€
Espuma
CAPACIDAD: 0,6 L

Acero antihuella

DEPÓSITO INTERIOR DE PP

MATERIAL: acero inox. AISI 430
ACABADO: satinado

SUPERFICIE / PALANCA

Guía de equipamiento de baño y ayudas técnicas a la movilidad para colectividades



DJF252B

Espuma
CAPACIDAD: 1,2 L

262'00€

DJF251B

Espuma
CAPACIDAD: 0,6 L

249'00€

+info: pg. 71. Importe final a pagar según color.
MATERIAL: **acero inox. AISI 430**
ACABADO: **negro**

DEPÓSITO INTERIOR DE PP

SUPERFICIE / PALANCA



DJ2054B

DJ2054

Espray
CAPACIDAD: 0,6 L
MATERIAL: **acero inox. AISI 304**
ACABADO: **epoxi blanco**

224'00€

DJ2054B

Espray
CAPACIDAD: 0,6 L
MATERIAL: **acero inox. AISI 430**
ACABADO: **negro**

246'00€

DEPÓSITO INTERIOR DE PP

+info: pg. 71. Importe final a pagar según color.

SUPERFICIE / PALANCA



DJ2054CS

Espray

224'00€



Acero antihuella

DEPÓSITO INTERIOR DE PP

CAPACIDAD: 0,6 L
MATERIAL: **acero inox. AISI 430**
ACABADO: **satinado**

SUPERFICIE / PALANCA



DJ0056

CAPACIDAD: 0,5 L

188'00€

DJ0057

CAPACIDAD: 1 L

197'00€

MATERIAL: **aluminio**
ACABADO: **satinado**

SUPERFICIE / PALANCA



PA0056

Pantalla protección para DJ0056

38'90€

PA0057

Pantalla protección para DJ0057

40'30€

ACCESORIO

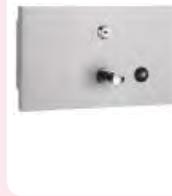

DJE0010CS

141'00€

CAPACIDAD: 1,4 L
MATERIAL: **acero inox. AISI 304**
ACABADO: **satinado**

EMPOTRADO / PULSADOR



DJT118

CAPACIDAD: 1 L
MATERIAL: **latón cromado**
ACABADO: **brillante**

52'30€

EMPOTRADO / PULSADOR



DJ0121C

CAPACIDAD: 0,52 L
MATERIAL: **latón cromado**
ACABADO: **brillante**

46'50€

EMPOTRADO / PULSADOR



DJ0120C

CAPACIDAD: 0,52 L
MATERIAL: **inox.-latón cromado**
ACABADO: **brillante**

71'00€

EMPOTRADO / PULSADOR

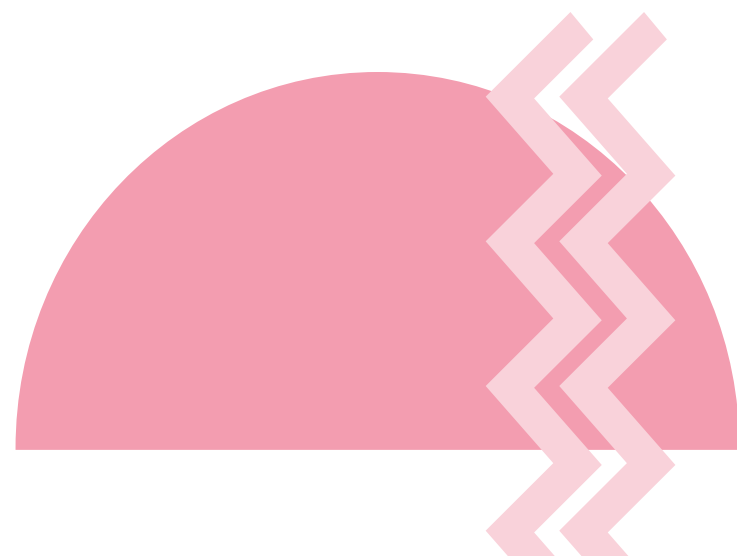

05

Te envolvemos de
comodidad

DISPENSADORES
DE PAPEL HIGIÉNICO



PR2783

43'90€

CAPACIDAD: bobina máx.
Ø230 mm.
MATERIAL: acero
ACABADO: epoxi blanco

INDUSTRIAL /
PAPEL BOBINA Ø230 MM.



PR2783B

48'30€

CAPACIDAD: bobina máx.
Ø230 mm.
MATERIAL: acero
ACABADO: epoxi
negro mate

INDUSTRIAL /
PAPEL BOBINA Ø230 MM.



PR2783C

69'50€

CAPACIDAD: bobina máx.
Ø230 mm.
MATERIAL: acero inox.
AISI 304
ACABADO: brillante

INDUSTRIAL /
PAPEL BOBINA Ø230 MM.



Acabado
METAL
ver p. 21

PR2783CS

69'50€

CAPACIDAD: bobina máx.
Ø230 mm.
MATERIAL: acero inox.
AISI 304
ACABADO: satinado

INDUSTRIAL /
PAPEL BOBINA Ø230 MM.



PR0783

43'40€

CAPACIDAD: bobina máx.
Ø230 mm.
MATERIAL: acero
ACABADO: epoxi blanco

INDUSTRIAL /
PAPEL BOBINA Ø230 MM.



PR0783C

55'10€

CAPACIDAD: bobina máx.
Ø230 mm.
MATERIAL: acero inox.
AISI 304
ACABADO: brillante

INDUSTRIAL /
PAPEL BOBINA Ø230 MM.



PR0783CS

55'10€

CAPACIDAD: bobina máx.
Ø230 mm.
MATERIAL: acero inox.
AISI 304
ACABADO: satinado

INDUSTRIAL /
PAPEL BOBINA Ø230 MM.



PR0513

26'40€

CAPACIDAD: bobina máx.
Ø230 mm.
MATERIAL: ABS
termoplástico
ACABADO: blanco

INDUSTRIAL /
PAPEL BOBINA Ø230 / Ø330 MM.



PR2302

259'00€

CAPACIDAD: bobina máx.
Ø330 mm.
MATERIAL: acero inox.
AISI 430
ACABADO: epoxi blanco

INDUSTRIAL /
PAPEL BOBINA Ø230 / Ø330 MM.



Acero
antihuella

PR2302CS

259'00€

CAPACIDAD: bobina máx.
Ø330 mm.
MATERIAL: acero inox.
AISI 430
ACABADO: satinado

INDUSTRIAL /
PAPEL BOBINA Ø230 / Ø330 MM.



PR2302B

285'00€

medicolor

+info: pg. 71. Importe
final a pagar según color.

CAPACIDAD: bobina máx.
Ø330 mm.
MATERIAL: acero inox.
AISI 430
ACABADO: negro

INDUSTRIAL /
PAPEL BOBINA Ø230 / Ø330 MM.

Guía de equipamiento de baño y ayudas técnicas a la movilidad para colectividades



PR2787

52'00€

CAPACIDAD: bobina máx. Ø275 mm.
MATERIAL: **acero**
ACABADO: **epoxi blanco**

INDUSTRIAL /
PAPEL BOBINA Ø275 MM..



PR2787B

57'20€

CAPACIDAD: bobina máx. Ø275 mm.
MATERIAL: **acero**
ACABADO: **epoxi negro mate**

INDUSTRIAL /
PAPEL BOBINA Ø275 MM..



PR2787C

95'80€

CAPACIDAD: bobina máx. Ø275 mm.
MATERIAL: **acero inox. AISI 304**
ACABADO: **brillante**

INDUSTRIAL /
PAPEL BOBINA Ø275 MM..



PR2787CS

92'80€

CAPACIDAD: bobina máx. Ø275 mm.
MATERIAL: **acero inox. AISI 304**
ACABADO: **satinado**

INDUSTRIAL /
PAPEL BOBINA Ø275 MM.

KIT 2789

Opcional eje 3 rolos para modelos PR2787

10'90€

MATERIAL: **termoplástico**
ACABADO: **negro**

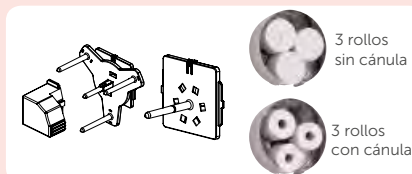

ACCESORIO



PR0787

54'10€

CAPACIDAD: bobina máx. Ø275 mm.
MATERIAL: **acero**
ACABADO: **epoxi blanco**

INDUSTRIAL /
PAPEL BOBINA Ø275 MM.



PR0787C

68'90€

CAPACIDAD: bobina máx. Ø275 mm.
MATERIAL: **acero inox. AISI 304**
ACABADO: **brillante**

INDUSTRIAL /
PAPEL BOBINA Ø275 MM.



PR0787CS

67'20€

CAPACIDAD: bobina máx. Ø275 mm.
MATERIAL: **acero inox. AISI 304**
ACABADO: **satinado**

INDUSTRIAL /
PAPEL BOBINA Ø275 MM.



PR2789

62'90€

CAPACIDAD: **3 rolos**
MATERIAL: **acero**
ACABADO: **epoxi blanco**

ESTÁNDAR - 3 ROLLOS DE PAPEL /
PAPEL BOBINA Ø275 MM.



PR2789B

72'30€

CAPACIDAD: **3 rolos**
MATERIAL: **acero**
ACABADO: **epoxi negro mate**

ESTÁNDAR - 3 ROLLOS DE PAPEL /
PAPEL BOBINA Ø275 MM.



PR2789C

110'00€

CAPACIDAD: **3 rolos**
MATERIAL: **acero inox. AISI 304**
ACABADO: **brillante**

ESTÁNDAR - 3 ROLLOS DE PAPEL /
PAPEL BOBINA Ø275 MM.



PR2789CS

106'00€

CAPACIDAD: **3 rolos**
MATERIAL: **acero inox. AISI 304**
ACABADO: **satinado**

ESTÁNDAR - 3 ROLLOS DE PAPEL /
PAPEL BOBINA Ø275 MM.

50 años ofreciendo soluciones para el equipamiento del baño

9391005MD

Eje opcional papel higiénico para modelos PR2789

MATERIAL: termoplástico
ACABADO: negro

2'60€

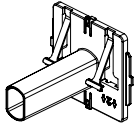

papel bobina

ACCESORIO

RPR2700CS

Repisa portarrollos para colocar objetos

27'60€

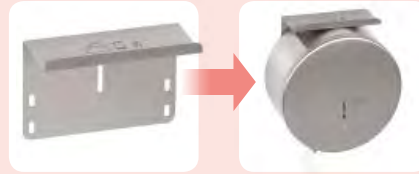

DIM.: 180 x 123 x 84 mm.
MATERIAL: acero inox. AISI 304
ACABADO: satinado

dispensador no incluido

ACCESORIO PARA MODELOS PR2783 - PR0783 - PR2787 - PR0787 - PR2789

PR0781

CAPACIDAD: 3 rollos

66'70€



PR0784

PR0784

CAPACIDAD: 2 rollos

63'20€

MATERIAL: acero
ACABADO: epoxi blanco

ESTÁNDAR - 2/3 UNIDADES ROLLOS DE PAPEL

PR0781C

CAPACIDAD: 3 rollos

111'00€

PR0784C

CAPACIDAD: 2 rollos

96'90€

MATERIAL: acero inox. AISI 304
ACABADO: brillante

ESTÁNDAR - 2/3 UNIDADES ROLLOS DE PAPEL



PR0781C

PR0781CS

CAPACIDAD: 3 rollos

99'30€

PR0784CS

CAPACIDAD: 2 rollos

88'60€

MATERIAL: acero inox. AISI 304
ACABADO: satinado

ESTÁNDAR - 2/3 UNIDADES ROLLOS DE PAPEL

PR0784CS

PR2784

CAPACIDAD: 2 rollos

68'50€



MATERIAL: acero
ACABADO: epoxi blanco

ESTÁNDAR - ROLLO PAPEL 2 UNIDADES

PR2784B

CAPACIDAD: 2 rollos
MATERIAL: epoxi
ACABADO: negro mate

78'80€

ESTÁNDAR - ROLLO PAPEL 2 UNIDADES



PR2784C

CAPACIDAD: 2 rollos
MATERIAL: acero inox. AISI 304
ACABADO: brillante

97'80€

ESTÁNDAR - ROLLO PAPEL 2 UNIDADES



PR2784CS

CAPACIDAD: 2 rollos
MATERIAL: acero inox. AISI 304
ACABADO: satinado

92'40€

ESTÁNDAR - ROLLO PAPEL 2 UNIDADES



Acabado METAL ver p. 21

PR0700CS

CAPACIDAD: 2 rollos
MATERIAL: acero inox. AISI 304
ACABADO: satinado

108'00€

ESTÁNDAR - ROLLO PAPEL 2 UNIDADES



PRE700CS

Para empotrar a pared

CAPACIDAD: 2 rollos
MATERIAL: acero inox. AISI 304
ACABADO: satinado

124'00€

ESTÁNDAR - ROLLO PAPEL 2 UNIDADES



DCA100CS

CAPACIDAD: 250 cubreasientos
MATERIAL: acero inox. AISI 304
ACABADO: satinado

54'90€



DISPENSADOR CUBREASIENTOS INODORO

Guía de equipamiento de baño y ayudas técnicas a la movilidad para colectividades



DT2200

168'00€

CAPACIDAD: **650 toallas higiénicas Z**
 MATERIAL: **acero inox. AISI 430**
 ACABADO: **pintado epoxi blanco**

DISPENSADOR TOALLITAS HIGIÉNICAS



Acero antihuella



DT2200CS

168'00€

CAPACIDAD: **650 toallas higiénicas Z**
 MATERIAL: **acero inox. AISI 430**
 ACABADO: **satinado**

DISPENSADOR TOALLITAS HIGIÉNICAS



DT2200B

185'00€



+info: pg. 71. Importe final a pagar según color.

CAPACIDAD: **650 toallas higiénicas Z**
 MATERIAL: **acero inox. AISI 430**
 ACABADO: **negro**

DISPENSADOR TOALLITAS HIGIÉNICAS



DTH100

77'20€

CAPACIDAD: **400 toallitas (aprox.)**
 MATERIAL: **acero**
 ACABADO: **epoxi blanco**

DISPENSADOR TOALLITAS HIGIÉNICAS



DTH100C

104'00€

CAPACIDAD: **400 toallitas (aprox.)**
 MATERIAL: **acero inox. AISI 304**
 ACABADO: **brillante**

DISPENSADOR TOALLITAS HIGIÉNICAS



DTH100CS

104'00€

CAPACIDAD: **400 toallitas (aprox.)**
 MATERIAL: **acero inox. AISI 304**
 ACABADO: **satinado**

DISPENSADOR TOALLITAS HIGIÉNICAS

NUEVO



DTH100B

114'00€

CAPACIDAD: **400 toallitas (aprox.)**
 MATERIAL: **acero**
 ACABADO: **epoxi negro**

DISPENSADOR TOALLITAS HIGIÉNICAS



DBH100

36'00€

CAPACIDAD: **50 bolsas (aprox.)**
 MATERIAL: **acero**
 ACABADO: **epoxi blanco**

DISPENSADOR BOLSAS HIGIÉNICAS



DBH100C

44'10€

CAPACIDAD: **50 bolsas (aprox.)**
 MATERIAL: **acero inox. AISI 304**
 ACABADO: **brillante**

DISPENSADOR BOLSAS HIGIÉNICAS



DBH100CS

44'10€

CAPACIDAD: **50 bolsas (aprox.)**
 MATERIAL: **acero inox. AISI 304**
 ACABADO: **satinado**

DISPENSADOR BOLSAS HIGIÉNICAS



AI0920C

22'90€

MATERIAL: **acero inox. AISI 304**
 ACABADO: **brillante**

AI0920CS

22'90€

MATERIAL: **acero inox. AISI 304**
 ACABADO: **satinado**

DISPENSADOR BOLSAS HIGIÉNICAS



AI2900

59'30€

MATERIAL: **acero inox. AISI 430**
 ACABADO: **pintado epoxi blanco**

DISPENSADOR BOLSAS HIGIÉNICAS



AI2900CS

59'30€



Acero antihuella

MATERIAL: **acero inox. AISI 430**
ACABADO: **satinado**

DISPENSADOR BOLSAS HIGIÉNICAS



AI2900B

65'20€



+info: pg. 71. Importe final a pagar según color.

MATERIAL: **acero inox. AISI 430**
ACABADO: **negro**

DISPENSADOR BOLSAS HIGIÉNICAS

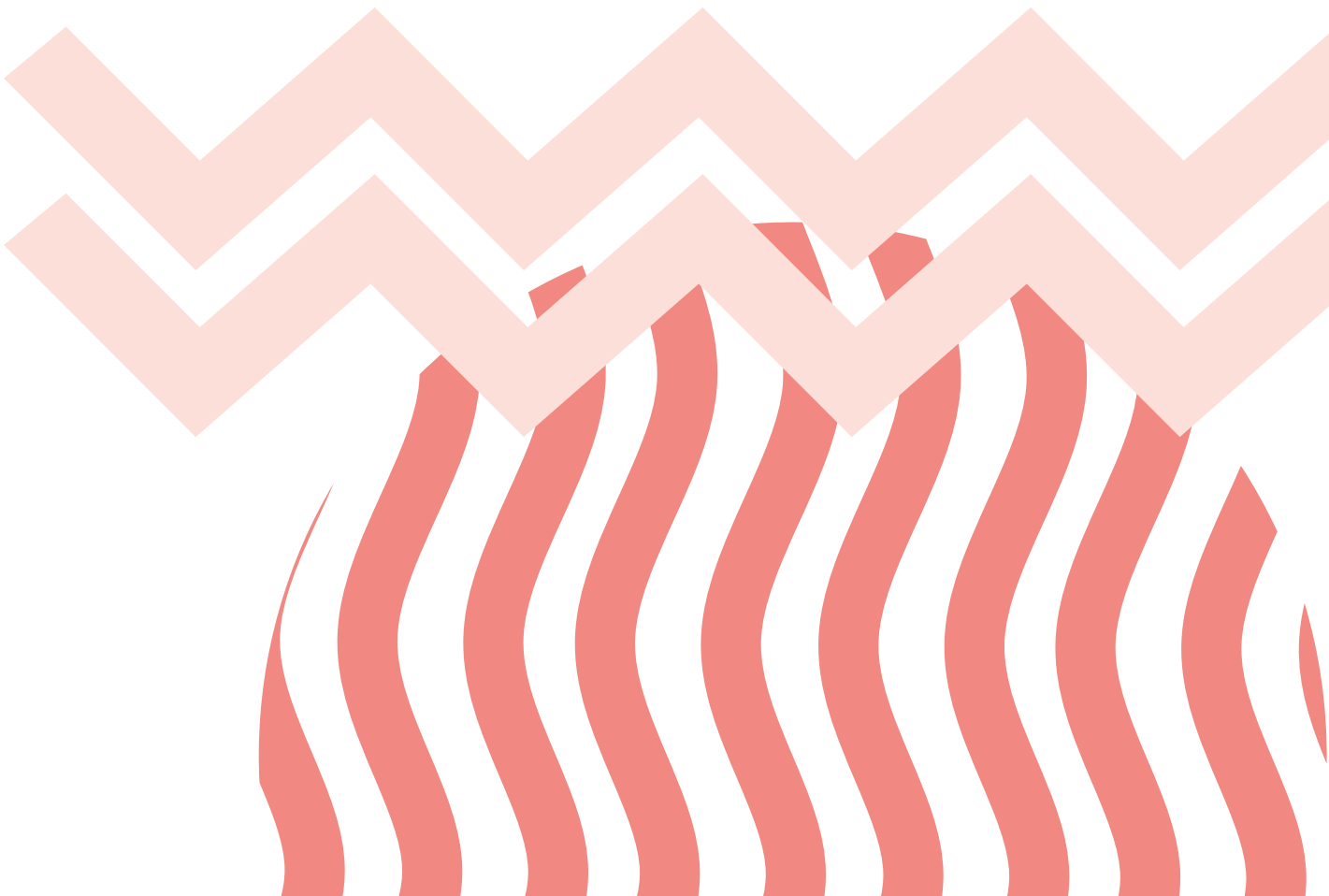

Guía de equipamiento de baño y ayudas técnicas a la movilidad para colectividades

06

Caricias para tus manos

DISPENSADORES DE PAPEL TOALLA



DT2106

51'90€

CAPACIDAD: 400-600 C/Z toallas
MATERIAL: **acero**
ACABADO: **epoxi blanco**

TOALLA PLEGADA C / Z
- ADOSADO EN PARED



DT2106B

57'20€

CAPACIDAD: 400-600 C/Z toallas
MATERIAL: **acero**
ACABADO: **epoxi negro mate**

TOALLA PLEGADA C / Z
- ADOSADO EN PARED



DT2106C

82'80€

CAPACIDAD: 400-600 C/Z toallas
MATERIAL: **acero inox. AISI 304**
ACABADO: **brillante**

TOALLA PLEGADA C / Z
- ADOSADO EN PARED



Acabado METAL ver p. 21

DT2106CS

78'40€

CAPACIDAD: 400-600 C/Z toallas
MATERIAL: **acero inox. AISI 304**
ACABADO: **satinado**

TOALLA PLEGADA C / Z
- ADOSADO EN PARED



DT0505

59'60€

CAPACIDAD: 400-500 toallas C/Z
MATERIAL: **ABS**
ACABADO: **blanco**

TOALLA PLEGADA C / Z
- ADOSADO EN PARED



DTM2106

76'20€

Dispensador de papel toalla para colocar detrás del espejo

CAPACIDAD: 400-600 toallas C/Z
MATERIAL: **acero inox. AISI 304**
ACABADO: **satinado**

TOALLA PLEGADA C / Z
- ADOSADO EN PARED



DT2202

DT2203

232'00€

CAPACIDAD: 600-800 toallas

DT2202

207'00€

CAPACIDAD: 200-400 toallas

MATERIAL: **acero inox. AISI 430**
ACABADO: **epoxi blanco**

TOALLA PLEGADA C / Z
- ADOSADO EN PARED



DT2203CS



Acero antihuella

DT2203CS

232'00€

CAPACIDAD: 600-800 toallas

DT2202CS

207'00€

CAPACIDAD: 200-400 toallas

MATERIAL: **acero inox. AISI 430**
ACABADO: **satinado**

TOALLA PLEGADA C / Z
- ADOSADO EN PARED



DT2203B

DT2203B

255'00€

CAPACIDAD: 600-800 toallas

DT2202B

228'00€

CAPACIDAD: 200-400 toallas

MATERIAL: **acero inox. AISI 430**
ACABADO: **negro**

TOALLA PLEGADA C / Z
- ADOSADO EN PARED



+info: pg. 71. Importe final a pagar según color.



DT0600

116'00€

CAPACIDAD: 200-400 toallas C/Z
MATERIAL: **aluminio anodizado**
ACABADO: **satinado**

TOALLA PLEGADA C / Z
- ADOSADO EN PARED



DTE0020CS

455'00€

CAPACIDAD: 200-400 C/Z toallas
MATERIAL: **acero inox. AISI 304**
ACABADO: **satinado**

TOALLA PLEGADA C / Z - EMPOTRABLE



DTE0040CS 419'00€

CAPACIDAD: 600-800
C/Z toallas
MATERIAL: acero inox.
AISI 304
ACABADO: satinado

TOALLA PLEGADA C / Z - EMPOTRABLE



DTP025CS 349'00€

CAPACIDAD: rollo papel
Ø220 mm.
MATERIAL: acero inox.
AISI 304
ACABADO: satinado

ROLLO ADOSADO EN PARED



DT0206ACS 550'00€

Superficie



CAPACIDAD: rollo papel
Ø 200 mm.
MATERIAL: acero inox.
AISI 304
ACABADO: satinado

ROLLO - AUTOMÁTICO ADOSADO
EN PARED



DT0208ACS 333'00€

CAPACIDAD: rollo papel
Ø200 mm.
MATERIAL: acero inox.
AISI 304
ACABADO: satinado

ROLLO - SEMIAUTOMÁTICO /
MANUAL ADOSADO EN PARED



DT0518F 45'00€

CAPACIDAD: Ø165 mm. /
Ø240 mm.
MATERIAL: ABS
ACABADO: blanco / fumé

TOALLA PLEGADA C / Z
- ADOSADO EN PARED



DT0303 123'00€

CAPACIDAD: máx. rollo
Ø250 mm.
MATERIAL: acero
ACABADO: epoxi blanco

BOBINA - ADOSADO EN PARED



DT0303C 167'00€

CAPACIDAD: máx. rollo
Ø250 mm.
MATERIAL: acero inox.
AISI 304
ACABADO: brillante

BOBINA - ADOSADO EN PARED



DT0303CS 162'00€

CAPACIDAD: máx. rollo
Ø250 mm.
MATERIAL: acero inox.
AISI 304
ACABADO: satinado

BOBINA - ADOSADO EN PARED



DT0601 50'70€

CAPACIDAD:
máx. rollo Ø220 mm.

DT0602 31'70€

CAPACIDAD:
máx. rollo Ø145 mm.

MATERIAL: polipropileno
ACABADO: blanco / gris

BOBINA - ADOSADO EN PARED



DT2201 259'00€

CAPACIDAD: bobina máx.
Ø200 mm.
MATERIAL: acero inox.
AISI 430
ACABADO: epoxi blanco

BOBINA - ADOSADO EN PARED



DT2201CS 259'00€



CAPACIDAD: bobina máx.
Ø200 mm.
MATERIAL: acero inox.
AISI 430
ACABADO: satinado

BOBINA - ADOSADO EN PARED



DT2201B 285'00€



+info: pg. 71. Importe
final a pagar según color.

CAPACIDAD: bobina máx.
Ø200 mm.
MATERIAL: acero inox.
AISI 430
ACABADO: negro

BOBINA - ADOSADO EN PARED

Guía de equipamiento de baño y ayudas técnicas a la movilidad para colectividades

07

Un sitio para cada cosa

PAPELERAS Y OTROS CONTENEDORES



PP0080CS

PP0080CS 446'00€
CAPACIDAD: 80 L.

PP0065CS 389'00€
CAPACIDAD: 65 L.

MATERIAL: **acero inox. AISI 304**
ACABADO: **satinado**

PAPELERAS - CON TAPA AUTORRETORNO



PP0080

PP0080 296'00€
CAPACIDAD: 80 L.

PP0065 254'00€
CAPACIDAD: 65 L.

MATERIAL: **acero**
ACABADO: **epoxi blanco**

PAPELERAS - CON TAPA AUTORRETORNO



PP0065C

PP0080C 446'00€
CAPACIDAD: 80 L.

PP0065C 389'00€
CAPACIDAD: 65 L.

MATERIAL: **acero inox. AISI 304**
ACABADO: **brillante**

PAPELERAS - CON TAPA AUTORRETORNO



PP2020

PP2050 533'00€
CAPACIDAD: 50 L.

PP2020 392'00€
CAPACIDAD: 18 L.

MATERIAL: **acero inox. AISI 430**
ACABADO: **epoxi blanco**

PAPELERAS - CON TAPA AUTORRETORNO



PP2050CS

PP2050CS 533'00€
CAPACIDAD: 50 L.

PP2020CS 392'00€
CAPACIDAD: 18 L.

MATERIAL: **acero inox. AISI 430**
ACABADO: **satinado**

PAPELERAS - CON TAPA AUTORRETORNO



PP2050B

PP2050B 586'00€
CAPACIDAD: 50 L.

PP2020B 431'00€
CAPACIDAD: 18 L.

 +info: pg. 71. Importe final a pagar según color.

MATERIAL: **acero inox. AISI 430**
ACABADO: **negro**

PAPELERAS - CON TAPA AUTORRETORNO



PP1080

PP1080 211'00€
CAPACIDAD: 80 L.

PP1065 169'00€
CAPACIDAD: 65 L.

MATERIAL: **acero**
ACABADO: **epoxi blanco**

PAPELERAS - ABIERTAS



PP1065C

PP1080C 328'00€
CAPACIDAD: 80 L.

PP1065C 271'00€
CAPACIDAD: 65 L.

MATERIAL: **acero inox. AISI 304**
ACABADO: **brillante**

PAPELERAS - ABIERTAS



PP1065CS

PP1080CS 328'00€
CAPACIDAD: 80 L.

PP1065CS 271'00€
CAPACIDAD: 65 L.

MATERIAL: **acero inox. AISI 304**
ACABADO: **satinado**

PAPELERAS - ABIERTAS



PPA4279 139'00€

CAPACIDAD: 40 L.
MATERIAL: **acero**
ACABADO: **epoxi blanco**

PAPELERAS - ABIERTAS



PPA4279B 153'00€

CAPACIDAD: 40 L.
MATERIAL: **acero**
ACABADO: **epoxi negro mate**

PAPELERAS - ABIERTAS



PPA4279C 209'00€

CAPACIDAD: 40 L.
MATERIAL: **acero inox. AISI 304**
ACABADO: **brillante**

PAPELERAS - ABIERTAS



PPA4279CS 264'00€

CAPACIDAD: 40 L.
MATERIAL: **acero inox. AISI 304**
ACABADO: **satinado**

PAPELERAS - ABIERTAS



PPA2279 87'00€

CAPACIDAD: 25 L.
MATERIAL: **acero**
ACABADO: **epoxi blanco**

PAPELERAS - ABIERTAS



PPA2279B 95'70€

CAPACIDAD: 25 L.
MATERIAL: **acero**
ACABADO: **epoxi negro mate**

PAPELERAS - ABIERTAS



PPA2279C 131'00€

CAPACIDAD: 25 L.
MATERIAL: **acero inox. AISI 304**
ACABADO: **brillante**

PAPELERAS - ABIERTAS



PPA2279CS 139'00€

Acabado METAL ver p. 21

CAPACIDAD: 25 L.
MATERIAL: **acero inox. AISI 304**
ACABADO: **satinado**

PAPELERAS - ABIERTAS

NUEVO



PPA2212 117'00€

CAPACIDAD: 12 L.

MATERIAL: **acero**
ACABADO: **epoxi blanco**

PAPELERAS ABIERTAS

NUEVO



PPA2212B 129'00€

CAPACIDAD: 12 L.

MATERIAL: **acero**
ACABADO: **epoxi negro mate**

PAPELERAS ABIERTAS

NUEVO



PPA2212CS 159'00€

CAPACIDAD: 12 L.

MATERIAL: **acero inox. AISI 304**
ACABADO: **satinado**

PAPELERAS ABIERTAS



PP2018 311'00€

CAPACIDAD: 18 L.

MATERIAL: **acero inox. AISI 430**
ACABADO: **epoxi blanco**

PAPELERAS - ABIERTAS



PP2018B 342'00€

CAPACIDAD: 18 L.

+info: pg. 71. Importe final a pagar según color.

MATERIAL: **acero inox. AISI 430**
ACABADO: **negro**

PAPELERAS - ABIERTAS



PP2018CS 311'00€

CAPACIDAD: 18 L.

Acero antihuella

MATERIAL: **acero inox. AISI 430**
ACABADO: **satinado**

PAPELERAS - ABIERTAS

Guía de equipamiento de baño y ayudas técnicas a la movilidad para colectividades



PPE0010CS 424'00€

CAPACIDAD: 14,2 L.

MATERIAL: **acero inox. AISI 304**
ACABADO: **satinado**

PAPELERAS - EMPOTRABLES



PPE0035CS 220'00€

CAPACIDAD: 5,4 L.

MATERIAL: **acero inox. AISI 304**
ACABADO: **satinado**

PAPELERAS - EMPOTRABLES



PP0003C 32'00€

Canal vertedor de desechos empotrable

MATERIAL: **acero inox. AISI 304**
ACABADO: **satinado**

CONTENEDOR DE RESIDUOS



PP0006 73'00€

CAPACIDAD: 6 L.
MATERIAL: **acero**
ACABADO: **epoxi blanco**

PP0006B 80'00€

CAPACIDAD: 6 L.
MATERIAL: **acero**
ACABADO: **epoxi negro mate**

CONTENEDORES HIGIENE FEMENINA - ADOSADO CON TAPA



PP0006C 91'50€

CAPACIDAD: 6 L.
MATERIAL: **acero inox. AISI 304**
ACABADO: **brillante**

CONTENEDORES HIGIENE FEMENINA - ADOSADO CON TAPA



PP0006CS 86'60€

CAPACIDAD: 6 L.
MATERIAL: **acero inox. AISI 304**
ACABADO: **satinado**

CONTENEDORES HIGIENE FEMENINA - ADOSADO CON TAPA



NUEVO

PPA4010 149'00€

CAPACIDAD: 10 L.

MATERIAL: **acero**
ACABADO: **epoxi blanco**

CONTENEDORES HIGIENE FEMENINA - ADOSADO CON DOBLE TAPA



NUEVO

PPA4010CS 197'00€

CAPACIDAD: 10 L.

MATERIAL: **acero inox. AISI 304**
ACABADO: **satinado**

CONTENEDORES HIGIENE FEMENINA - ADOSADO CON DOBLE TAPA



NUEVO

PPA4010B 164'00€

CAPACIDAD: 10 L.

MATERIAL: **acero**
ACABADO: **epoxi negro**

CONTENEDORES HIGIENE FEMENINA - ADOSADO CON DOBLE TAPA



PP3018 357'00€

CAPACIDAD: 18 L.

MATERIAL: **acero inox. AISI 430**
ACABADO: **epoxi blanco**

CONTENEDORES HIGIENE FEMENINA - ADOSADO CON DOBLE TAPA



PP3018CS 357'00€

CAPACIDAD: 18 L.

MATERIAL: **acero inox. AISI 430**
ACABADO: **satinado**

CONTENEDORES HIGIENE FEMENINA - ADOSADO CON DOBLE TAPA



PP3018B 393'00€

CAPACIDAD: 18 L.



+info: pg. 71. Importe final a pagar según color.

MATERIAL: **acero inox. AISI 430**
ACABADO: **negro**

CONTENEDORES HIGIENE FEMENINA - ADOSADO CON DOBLE TAPA



PP1214 59'50€
CAPACIDAD: 14,5 L.

PP1206 35'50€
CAPACIDAD: 6 L.

MATERIAL: **acero**
ACABADO: **blanco**

CUBOS A PEDAL - CUADRADOS



PP1214C 66'60€
CAPACIDAD: 14,5 L.

PP1206C 42'10€
CAPACIDAD: 6 L.

MATERIAL: **acero inox.**
AISI 410
ACABADO: **brillante**

CUBOS A PEDAL - CUADRADOS



PP1214CS 66'60€
CAPACIDAD: 14,5 L.

PP1206CS 43'40€
CAPACIDAD: 6 L.

MATERIAL: **acero inox.**
AISI 410
ACABADO: **satinado**

CUBOS A PEDAL - CUADRADOS



PP1321 63'80€
CAPACIDAD: 20 L.

PP1312 42'60€
CAPACIDAD: 12 L.

PP1305 25'90€
CAPACIDAD: 5 L.

PP1303 22'20€
CAPACIDAD: 3 L.

MATERIAL: **acero**
ACABADO: **blanco**

CUBOS A PEDAL - CIRCULARES

NUEVO



PP1305B 28'50€
CAPACIDAD: 5 L.

MATERIAL: **acero**
ACABADO: **negro**

CUBOS A PEDAL - CIRCULARES



PP1321C 71'10€
CAPACIDAD: 20 L.

PP1312C 47'50€
CAPACIDAD: 12 L.

PP1305C 26'90€
CAPACIDAD: 5 L.

PP1303C 20'50€
CAPACIDAD: 3 L.

MATERIAL: **acero inox.**
AISI 410
ACABADO: **brillante**

CUBOS A PEDAL - CIRCULARES



PP1321CS 77'80€
CAPACIDAD: 20 L.

PP1312CS 51'10€
CAPACIDAD: 12 L.

PP1305CS 30'70€
CAPACIDAD: 5 L.

PP1303CS 21'10€
CAPACIDAD: 3 L.

MATERIAL: **acero inox.**
AISI 410
ACABADO: **satinado**

CUBOS A PEDAL - CIRCULARES

Guía de equipamiento de baño y ayudas técnicas a la movilidad para colectividades

08

La unión hace la fuerza

UNIDADES COMBINADAS



DTES0040CS 1.195'00€
Empotrado
Capacidad dispensador papel toalla: 300-500 toallas de papel plegadas en C/Z
Capacidad de la papelera: 24 L

MATERIAL: **acero inoxidable AISI 304**
ACABADO: **satinado**

DISPENSADOR PAPEL TOALLA + SECADORA DE MANOS + PAPELERA



DTES0060CS 1.058'00€
Empotrado
Capacidad dispensador papel toalla: 500-600 toallas de papel plegadas en C/Z
Capacidad de la papelera: 23 L

MATERIAL: **acero inoxidable AISI 304**
ACABADO: **satinado**

DISPENSADOR PAPEL TOALLA + SECADORA DE MANOS + PAPELERA



KT0040CS 295'00€
Marco opcional para el montaje en pared. Modelos DTES0040CS y DTES0060CS

MATERIAL: **acero inoxidable AISI 304**
ACABADO: **satinado**

ACCESORIO



DTE0050CS 775'00€
Empotrado
Capacidad dispensador papel toalla: 600-800 toallas de papel plegadas en C/Z
Capacidad papelera: 12,5 L

MATERIAL: **acero inoxidable AISI 304**
ACABADO: **satinado**

DISPENSADOR PAPEL TOALLA + PAPELERA



DTE0010CS 825'00€
Empotrado
Capacidad dispensador papel toalla: 600-800 toallas de papel plegadas en C/Z
Capacidad de la papelera: 26,5 L

MATERIAL: **acero inoxidable AISI 304**
ACABADO: **satinado**

DISPENSADOR PAPEL TOALLA + PAPELERA



DTE0030CS 449'00€
Empotrado
Capacidad dispensador papel toalla: 400-600 toallas de papel plegadas en C/Z
Capacidad de la papelera: 7,6 L

MATERIAL: **acero inoxidable AISI 304**
ACABADO: **satinado**

DISPENSADOR PAPEL TOALLA + PAPELERA



KT0030CS 144'00€
marco para montaje en superficie. Modelo DTE0030CS

MATERIAL: **acero inoxidable AISI 304**
ACABADO: **satinado**

ACCESORIO



DT2204B 388'00€
Dosificador jabón derecha

DT2205B 388'00€
Dosificador jabón izquierda

MATERIAL: **acero inoxidable AISI 430**
ACABADO: **negro**

Capacidad dispensador papel toalla: 600-800 toallas de papel plegadas en C/Z
Capacidad dosificador jabón: 1,2 L

 +info: pg. 71. Importe final a pagar según color.

DISPENSADOR PAPEL TOALLA + DOSIFICADOR JABON



DT2204 353'00€
Dosificador jabón derecha

DT2205 353'00€
Dosificador jabón izquierda

MATERIAL: **acero inoxidable AISI 430**
ACABADO: **epoxi blanco**

DT2204

Capacidad dispensador papel toalla: 600-800 toallas de papel plegadas en C/Z
Capacidad dosificador jabón: 1,2 L

DISPENSADOR PAPEL TOALLA + DOSIFICADOR JABON



DT2204CS 353'00€
Dosificador jabón derecha

DT2205CS 353'00€
Dosificador jabón izquierda

MATERIAL: **acero inoxidable AISI 430**
ACABADO: **satinado**

DT2204CS

Capacidad dispensador papel toalla: 600-800 toallas de papel plegadas en C/Z
Capacidad dosificador jabón: 1,2 L

DISPENSADOR PAPEL TOALLA + DOSIFICADOR JABON



09

Hasta el más mínimo detalle
ACCESORIOS DE BAÑO



AI1323C 132'00€

ACABADO: brillante

AI1323CS 124'00€

ACABADO: satinado

AI1323B 141'00€

ACABADO: negro

600 x 215 x 150 mm.

MATERIAL: acero inox. AISI 304

SERIE AURA
ESTANTE PARA TOALLAS CON BARRA



AI1311C 59'40€

ACABADO: brillante

AI1311CS 56'20€

ACABADO: satinado

AI1311B 71'60€

ACABADO: negro

600 x 115 mm.

MATERIAL: acero inox. AISI 304

SERIE AURA
TOALLERO DOBLE



AI1313C 49'40€

ACABADO: brillante

AI1313CS 42'20€

ACABADO: satinado

AI1313B 46'50€

ACABADO: negro

AI1313B

600 x 65 mm.

MATERIAL: acero inox. AISI 304

SERIE AURA
TOALLERO



AI2004C 30'20€

ACABADO: brillante

AI2004CS 28'70€

ACABADO: satinado

AI2004B 34'00€

ACABADO: negro

AI2004B

260 x 103 mm.

MATERIAL: acero inox. AISI 304

SERIE AURA
PORTARROLLOS DOBLE CON ESTANTE



AI2003C 20'10€

ACABADO: brillante

AI2003CS 20'00€

ACABADO: satinado

AI2003B 22'30€

ACABADO: negro

AI2003B

160 x 103 mm.

MATERIAL: acero inox. AISI 304

SERIE AURA
PORTARROLLOS CON ESTANTE



AI1321C 29'90€

ACABADO: brillante

AI1321CS 29'00€

ACABADO: satinado

AI1321B 34'90€

ACABADO: negro

AI1321B

238 x 65 mm.

MATERIAL: acero inox. AISI 304

SERIE AURA
PORTARROLLOS



AI2318C 16'60€

ACABADO: brillante

AI2318CS 15'10€

ACABADO: satinado

AI2318B 18'70€

ACABADO: negro

AI2318B

90 x 55 x 41 mm.

MATERIAL: acero inox. AISI 304

SERIE AURA
PERCHA DOBLE



AI1318C 12'40€

ACABADO: brillante

AI1318CS 10'30€

ACABADO: satinado

AI1318B 12'90€

ACABADO: negro

AI1318B

55 x 55 mm.

MATERIAL: acero inox. AISI 304

SERIE AURA
PERCHA



ES1002C 37'00€

ACABADO: brillante

ES1002CS 30'90€

ACABADO: satinado

ES1002B 37'80€

ACABADO: negro

ES1002B

89 x 400 mm.

MATERIAL: acero inox. AISI 304

SERIE AURA
ESCOBILLERO



AI1423C 154'00€

ACABADO: brillante

AI1423CS 141'00€

ACABADO: satinado

AI1423B 175'00€

ACABADO: negro

AI1423B

600 x 215 mm.

MATERIAL: acero inox. AISI 304

SERIE HARMONÍA
ESTANTE PARA TOALLAS CON BARRA



AI1411C 55'80€

ACABADO: brillante

AI1411CS 52'60€

ACABADO: satinado

AI1411B 60'20€

ACABADO: negro

AI1411B

600 x 120 mm.

MATERIAL: acero inox. AISI 304

SERIE HARMONÍA
TOALLERO DOBLE

Guía de equipamiento de baño y ayudas técnicas a la movilidad para colectividades



AI1413C 38'30€

ACABADO: brillante

AI1413CS 37'60€

ACABADO: satinado

AI1413B 41'60€

ACABADO: negro

600 x 70 mm.

MATERIAL: acero inox. AISI 304

SERIE HARMONÍA
TOALLERO



AI2006C 38'40€

ACABADO: brillante

AI2006CS 36'10€

ACABADO: satinado

AI2006B 41'50€

ACABADO: negro

270 x 103 mm.

MATERIAL: acero inox. AISI 304

SERIE HARMONÍA
PORTARROLLOS DOBLE CON ESTANTE



AI2005C 28'00€

ACABADO: brillante

AI2005CS 27'40€

ACABADO: satinado

AI2005B 32'70€

ACABADO: negro

160 x 102 mm.

MATERIAL: acero inox. AISI 304

SERIE HARMONÍA
PORTARROLLOS CON ESTANTE



AI1421C 21'90€

ACABADO: brillante

AI1421CS 20'70€

ACABADO: satinado

AI1421B 22'60€

ACABADO: negro

196 x 70 mm.

MATERIAL: acero inox. AISI 304

SERIE HARMONÍA
PORTARROLLOS



AI2418C 20'80€

ACABADO: brillante

AI2418CS 18'80€

ACABADO: satinado

AI2418B 21'20€

ACABADO: negro

90 x 60 x 40 mm.

MATERIAL: acero inox. AISI 304

SERIE HARMONÍA
PERCHA DOBLE



AI1418C 16'40€

ACABADO: brillante

AI1418CS 14'80€

ACABADO: satinado

AI1418B 16'10€

ACABADO: negro

30 x 60 x 67 mm.

MATERIAL: acero inox. AISI 304

SERIE HARMONÍA
PERCHA



ES1003B

ES1003C 41'50€

ACABADO: brillante

ES1003CS 39'30€

ACABADO: satinado

ES1003B 40'20€

ACABADO: negro

89 x 401 mm.

MATERIAL: acero inox. AISI 304

SERIE HARMONÍA
ESCOBILLERO



AI0040C 149'00€

ACABADO: brillante

AI0040CS 141'00€

ACABADO: satinado

535 x 120 mm.

MATERIAL: acero inox. AISI 304

SERIE MEDINOX.
ESTANTE PARA TOALLAS CON BARRA



AI0030C 58'70€

ACABADO: brillante

AI0030CS 39'20€

ACABADO: satinado

535 x 120 mm.

MATERIAL: acero inox. AISI 304

SERIE MEDINOX.
TOALLERO DOBLE



AI0020C 35'20€

ACABADO: brillante

AI0020CS 30'20€

ACABADO: satinado

535 x 66 mm.

MATERIAL: acero inox. AISI 304

SERIE MEDINOX.
TOALLERO



AI0090C 34'70€

ACABADO: brillante

AI0090CS 29'00€

ACABADO: satinado

205 x 65 x 135 mm.

MATERIAL: acero inox. AISI 304

SERIE MEDINOX.
TOALLERO



AI0110C 26'50€

ACABADO: brillante

AI0110CS 21'10€

ACABADO: satinado

Ø 165 x 65 mm.

MATERIAL: acero inox. AISI 304

SERIE MEDINOX.
TOALLERO

50 años ofreciendo soluciones para el equipamiento del baño



AI0060C 94'40€
ACABADO: brillante

AI0060CS 75'20€
ACABADO: satinado
535 x 120 mm.

MATERIAL: acero inox. AISI 304

SERIE MEDINOX.
REPISA



AI0140C 64'90€
ACABADO: brillante

AI0140CS 49'00€
ACABADO: satinado
340 x 100 x 24 mm.

MATERIAL: acero inox. AISI 304

SERIE MEDINOX.
JABONERA REJILLA



AI0160C 51'10€
ACABADO: brillante

AI0160CS 38'50€
ACABADO: satinado
170 x 100 x 24 mm.

MATERIAL: acero inox. AISI 304

SERIE MEDINOX.
JABONERA REJILLA



AI0050C 54'40€
ACABADO: brillante

AI0050CS 47'90€
ACABADO: satinado
143 x 120 mm.

MATERIAL: acero inox. AISI 304

SERIE MEDINOX.
JABONERA



AI0080C 40'50€
ACABADO: brillante

AI0080CS 33'90€
ACABADO: satinado
140 x 65 mm.

MATERIAL: acero inox. AISI 304

SERIE MEDINOX.
PORTARROLLOS CON TAPA



AI0070C 29'70€
ACABADO: brillante

AI0070CS 24'40€
ACABADO: satinado
140 x 65 mm.

MATERIAL: acero inox. AISI 304

SERIE MEDINOX.
PORTARROLLOS



AI0100C 19'20€
ACABADO: brillante

AI0100CS 15'30€
ACABADO: satinado
155 x 65 x 66 mm.

MATERIAL: acero inox. AISI 304

SERIE MEDINOX.
PORTARROLLOS DE RESERVA



ES0965C 74'90€
ACABADO: brillante

ES0965CS 74'90€
ACABADO: satinado
100 x 400 mm.

MATERIAL: acero inox. AISI 304

SERIE MEDINOX.
ESCOBILLERO



AI0010C 8'70€
ACABADO: brillante

AI0010CS 6'90€
ACABADO: satinado
40 x 34 mm.

MATERIAL: acero inox. AISI 304

SERIE MEDINOX.
PERCHA



AI0710C 49'60€
ACABADO: brillante

AI0710CS 49'60€
ACABADO: satinado
495 x 208 mm.

MATERIAL: acero inox. AISI 304

SERIE MEDISTEEL
REPISA PARA TOALLAS CON BARRA



AI0184C 25'60€
ACABADO: brillante

AI0184CS 25'60€
ACABADO: satinado

AI0184B 40'80€
ACABADO: negro mate
495 x 88 mm.

MATERIAL: acero inox. AISI 304

SERIE MEDISTEEL
TOALLERO



AI0115C 13'10€
ACABADO: brillante

AI0115CS 13'10€
ACABADO: satinado

AI0115B 21'60€
ACABADO: negro mate
132 x 60 x 130 mm.

MATERIAL: acero inox. AISI 304

SERIE MEDISTEEL
TOALLERO

Guía de equipamiento de baño y ayudas técnicas a la movilidad para colectividades



AI0720C 51'20€

ACABADO: brillante

AI0720CS 51'20€

ACABADO: satinado

AI0720B 68'10€

ACABADO: negro mate

525 x 161 mm.

MATERIAL: acero inox. AISI 304

SERIE MEDISTEEL
REPISA



AI0118C 14'10€

ACABADO: brillante

AI0118CS 14'10€

ACABADO: satinado

AI0118B 23'60€

ACABADO: negro mate

108 x 106 x 52 mm.

MATERIAL: acero inox. AISI 304

SERIE MEDISTEEL
JABONERA



AI0985C 28'80€

ACABADO: brillante

AI0985CS 28'80€

ACABADO: satinado

AI0985B 47'80€

ACABADO: negro mate

240 x 54 x 126 mm.

MATERIAL: acero inox. AISI 304

SERIE MEDISTEEL
DISPENSADOR PAÑUELOS



AI0310C 49'10€

ACABADO: brillante

AI0310CS 49'10€

ACABADO: satinado

AI0310B 64'50€

ACABADO: negro mate

161 x 95 x 161 mm.

MATERIAL: acero inox. AISI 304

SERIE MEDISTEEL
PORTARROLLOS CON TAPA



AIE310C 32'20€

ACABADO: brillante

AIE310CS 32'20€

ACABADO: satinado

160 x 50 x 160 mm.

MATERIAL: acero inox. AISI 304

SERIE MEDISTEEL
PORTARROLLOS EMPOTRABLE CON TAPA



AI0320C 89'60€

ACABADO: brillante

AI0320CS 89'60€

ACABADO: satinado

AI0320B 110'00€

ACABADO: negro mate

320 x 50 x 160 mm.

MATERIAL: acero inox. AISI 304

SERIE MEDISTEEL
PORTARROLLOS DOBLE CON TAPA



AIE320C 62'20€

ACABADO: brillante

AIE320CS 62'20€

ACABADO: satinado

321 x 50 x 160 mm.

MATERIAL: acero inox. AISI 304

SERIE MEDISTEEL
PORTARROLLOS DOBLE EMPOTRABLE CON TAPA



AI0129C 14'10€

ACABADO: brillante

AI0129CS 14'10€

ACABADO: satinado

AI0129B 18'10€

ACABADO: negro mate

130 x 80 x 73 mm.

MATERIAL: acero inox. AISI 304

SERIE MEDISTEEL
PORTARROLLOS CON TAPA



AI0113C 21'10€

ACABADO: brillante

AI0113CS 21'10€

ACABADO: satinado

AI0113B 31'10€

ACABADO: negro mate

193 x 97 mm.

MATERIAL: acero inox. AISI 304

SERIE MEDISTEEL
PORTARROLLOS



AI0968C 23'10€

ACABADO: brillante

AI0968CS 22'90€

ACABADO: satinado

66 x 116 x 208 mm.

MATERIAL: acero inox. AISI 304

SERIE MEDISTEEL
PORTARROLLOS DE RESERVA



AI0036C 11'30€

ACABADO: brillante

AI0036CS 11'30€

ACABADO: satinado

AI0036B 16'00€

ACABADO: negro mate

100 x 48 x 52 mm.

MATERIAL: acero inox. AISI 304

SERIE MEDISTEEL
PERCHA DOBLE



AI0033C 9'80€

ACABADO: brillante

AI0033CS 9'80€

ACABADO: satinado

AI0033B 14'60€

ACABADO: negro mate

52 x 41 mm.

MATERIAL: acero inox. AISI 304

SERIE MEDISTEEL
PERCHA



ES0968C 27^{'90}€
ACABADO: brillante

ES0968CS 27^{'90}€
ACABADO: satinado

106 x 407 mm.

MATERIAL: acero inox.
AISI 304

SERIE MEDISTEEL
ESCOBILLERO



AI0170C 87^{'20}€

Ø 170 mm.

MATERIAL: acero inox.
AISI 304
ACABADO: brillante

SERIE MEDISTEEL
ESPEJO AUMENTO



AI0910C 27^{'00}€

Ø 91 mm.

MATERIAL: acero inox.
AISI 304
ACABADO: brillante

SERIE MEDISTEEL
TENDEDERO RETRÁCTIL



PP0162C 10^{'90}€
ACABADO: brillante

PP0162CS 10^{'90}€
ACABADO: satinado

114 x 100 x 40 mm.

MATERIAL: acero inox.
AISI 304

SERIE MEDISTEEL
CENICERO



PP0104CS 88^{'20}€

190 x 100 x 95 mm.

MATERIAL: acero inox.
AISI 304
ACABADO: satinado

SERIE MEDISTEEL
CENICERO

NUEVO



AC0240C 11^{'90}€

Manillón pequeño para adosar a pared 51 x 241 x 82 mm.

MATERIAL: acero
ACABADO: brillante

SERIE MEDISTEEL
MANILLÓN

NUEVO



AC0240 10^{'90}€

Manillón pequeño para adosar a pared 51 x 241 x 82 mm.

MATERIAL: acero
ACABADO: blanco

SERIE MEDISTEEL
MANILLÓN



AI2130 86^{'30}€
ACABADO: epoxi blanco

AI2130CS 86^{'30}€
ACABADO: satinado

AI2130B 94^{'90}€
ACABADO: negro

AI2130B

medicolor

+info: pg. 71. Importe final a pagar según color.

MATERIAL: acero inox.
AISI 430

SERIE MEDICOLOR
PORTARROLLOS CON TAPA



AI2969 87^{'40}€
ACABADO: epoxi blanco

AI2969CS 87^{'40}€
ACABADO: satinado

AI2969CS

AI2969B 96^{'10}€
ACABADO: negro

medicolor

+info: pg. 71. Importe final a pagar según color.

MATERIAL: acero inox.
AISI 430

SERIE MEDICOLOR
PORTARROLLOS DE RESERVA



AI0034CS 50^{'70}€

50 x Ø 16 mm.

MATERIAL: acero inox.
AISI 430
ACABADO: satinado

SERIE MEDICOLOR
PERCHA



ES0421 29^{'30}€

50 x 490 mm.

MATERIAL: ABS
ACABADO: blanco

SERIE MEDICOLOR
ESCOBILLERO



ES0010 59^{'50}€
ACABADO: epoxi blanco

ES0010B 65^{'50}€
ACABADO: epoxi negro

ES0010B

Ø 90 x 400 mm.

MATERIAL: acero

SERIE MEDICOLOR
ESCOBILLERO

Guía de equipamiento de baño y ayudas técnicas a la movilidad para colectividades



ES0966B

ES0966 217'00€

ACABADO: epoxi blanco

ES0966CS 217'00€

ACABADO: satinado

ES0966B 239'00€

ACABADO: epoxi negro

120 x 382 mm.



+info: pg. 71. Importe final a pagar según color.

MATERIAL: acero inox. AISI 304

SERIE MEDICOLOR
ESCOBILLERO

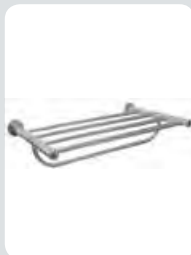

AC0959C 133'00€

480 x 310 x 100 mm.

MATERIAL: latón cromado
ACABADO: brillante

SERIE MEDICROM
ESTANTE PARA TOLLA CON BARRA



AC0973C 60'40€

toallero 658 x 107 mm.

AC0974C 53'60€

toallero 528 x 107 mm.

AC0950C 39'20€

toallero 305 x 107 mm.

MATERIAL: latón cromado
ACABADO: brillante

SERIE MEDICROM
MANILLÓN TOALLERO



AC0961C 36'20€

390 x Ø 53 mm.

MATERIAL: latón cromado
ACABADO: brillante

SERIE MEDICROM
TOALLERO



AC0978C 35'60€

Ø 200 mm.

AC0979C 32'70€

Ø 170 mm.

MATERIAL: latón cromado
ACABADO: brillante

SERIE MEDICROM
TOALLERO



AC0956C 68'90€

423 x 120 x 207 mm.

MATERIAL: latón cromado
ACABADO: brillante

SERIE MEDICROM
MANILLÓN



AC0957C 84'00€

423 x 120 x 207 mm.

MATERIAL: latón cromado
ACABADO: brillante

SERIE MEDICROM
MANILLÓN CON JABONERA



AC0962C 29'30€

175 x 107 mm.

AC0963C 35'60€

264 x 107 mm.

MATERIAL: latón cromado
ACABADO: brillante

SERIE MEDICROM
JABONERA



AC0964C 44'40€

227 x 145 x 28 mm.

MATERIAL: latón cromado
ACABADO: brillante

SERIE MEDICROM
JABONERA TRIANGULAR REJILLA



AC0780C 82'10€

600 x 64 x 134 mm.

MATERIAL: latón cromado / cristal
ACABADO: brillante

SERIE MEDICROM
REPISA



AC0083C 30'80€

270 x 53 x 145 mm.

MATERIAL: latón cromado
ACABADO: brillante

SERIE MEDICROM
DISPENSADOR PAÑUELOS



AC0967C 36'60€

121 x 101 x 33 mm.

MATERIAL: latón cromado
ACABADO: brillante

SERIE MEDICROM
PORTARROLLOS CON TAPA

50 años ofreciendo soluciones para el equipamiento del baño



AC0970C 33'00€
50 x 115 x 186 mm.

MATERIAL: latón cromado
ACABADO: brillante

SERIE MEDICROM
PORTARROLLOS DE RESERVA



AC0966C 20'50€
Ø 53 x 62 mm.

MATERIAL: latón cromado
ACABADO: brillante

SERIE MEDICROM
PERCHA



ES0010C 89'50€
Ø 90 x 400 mm.

MATERIAL: latón cromado
ACABADO: brillante

SERIE MEDICROM
ESCOBILLERO

NUEVO



40man **AN-B198/01** 43'60€
835 x 116 mm.

MATERIAL: aluminio nylon
ACABADO: blanco

10 AÑOS de garantía
SERIE ALUMINIO NYLON
PERCHA

NUEVO



40man **AN-B111/01** 134'00€
231 x 186 mm.

MATERIAL: aluminio nylon
ACABADO: blanco

10 AÑOS de garantía
SERIE ALUMINIO NYLON
PORTARROLLOS

NUEVO



40man **AN-B112/01** 57'00€
200 x 100 mm.

MATERIAL: aluminio nylon
ACABADO: blanco

10 AÑOS de garantía
SERIE ALUMINIO NYLON
PORTARROLLOS

NUEVO



40man **AN-B113/01** 62'50€
280 x 100 mm.

MATERIAL: aluminio nylon
ACABADO: blanco

10 AÑOS de garantía
SERIE ALUMINIO NYLON
PORTARROLLOS DE RESERVA

NUEVO



40man **AN-B163/01** 151'00€
500 x 160 mm. con vaso

AN-B164/01 151'00€
500 x 160 mm. con jabonera

MATERIAL: aluminio nylon
ACABADO: blanco

10 AÑOS de garantía
SERIE ALUMINIO NYLON
REPISA DE METACRILATO



Guía de equipamiento de baño y ayudas técnicas a la movilidad para colectividades

10

Para que nunca pierdas el norte
SEÑALÉTICA



PS0001CS 11'80€

MATERIAL: **acero inox.**
AISI 304
ACABADO: **satinado**

COMUNICACIÓN VISUAL
BAÑO MIXTO



PS0002CS 11'80€

MATERIAL: **acero inox.**
AISI 304
ACABADO: **satinado**

COMUNICACIÓN VISUAL
BAÑO MUJER



PS0003CS 11'80€

MATERIAL: **acero inox.**
AISI 304
ACABADO: **satinado**

COMUNICACIÓN VISUAL
BAÑO HOMBRE



PS0004CS 11'80€

MATERIAL: **acero inox.**
AISI 304
ACABADO: **satinado**

COMUNICACIÓN VISUAL
BAÑO ADAPTADO



PS0005CS 11'80€

MATERIAL: **acero inox.**
AISI 304
ACABADO: **satinado**

COMUNICACIÓN VISUAL
CAMBIA PAÑALES



PS0006CS 11'80€

MATERIAL: **acero inox.**
AISI 304
ACABADO: **satinado**

COMUNICACIÓN VISUAL
ZONA LACTANCIA



PS0007CS 11'80€

MATERIAL: **acero inox.**
AISI 304
ACABADO: **satinado**

COMUNICACIÓN VISUAL
DUCHAS



PS0008CS 11'80€

MATERIAL: **acero inox.**
AISI 304
ACABADO: **satinado**

COMUNICACIÓN VISUAL
SILENCIO



PS0009CS 11'80€

MATERIAL: **acero inox.**
AISI 304
ACABADO: **satinado**

COMUNICACIÓN VISUAL
PROHIBIDO FUMAR



PS0010CS 11'80€

MATERIAL: **acero inox.**
AISI 304
ACABADO: **satinado**

COMUNICACIÓN VISUAL
PROHIBIDO UTILIZAR EL MÓVIL



11

De igual a igual

**BARRAS DE
APOYO Y OTRAS
AYUDAS TÉCNICAS
PARA LA MOVILIDAD**

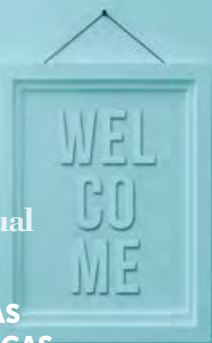

IVA Reducido

BR2300B 25,80€

longitud: 390 mm.

BR2400B 28,70€

longitud: 540 mm.

BR2600B 33,30€

longitud: 695 mm.

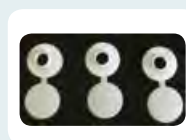

2xKA0010 8,00€

Kit aislamiento eléctrico

barra recta
MATERIAL: acero inox. AISI 201
ACABADO: epoxi negro mate

SERIE MEDIEPOXI,
BARRAS DE ACERO INOX. AISI 201 NEGRAS / BLANCAS



IVA Reducido

BR2300 20,90€

longitud: 390 mm.

BR2400 23,80€

longitud: 540 mm.

BR2600 27,60€

longitud: 695 mm.



2xKA0010 8,00€

Kit aislamiento eléctrico

barra recta
MATERIAL: acero inox. AISI 201
ACABADO: epoxi blanco

SERIE MEDIEPOXI,
BARRAS DE ACERO INOX. AISI 201 NEGRAS / BLANCAS



IVA Reducido

BG2800B 104,00€

barra abatible vertical

MATERIAL: acero inox.
AISI 201
ACABADO: epoxi negro
mate



1xKA0060 7,80€

Kit aislamiento eléctrico

SERIE MEDIEPOXI, BARRAS DE ACERO
INOX. AISI 201 NEGRAS / BLANCAS



IVA Reducido

BG2800 85,90€

barra abatible vertical

MATERIAL: acero inox.
AISI 201
ACABADO: epoxi blanco



1xKA0060 7,80€

Kit aislamiento eléctrico

SERIE MEDIEPOXI, BARRAS DE ACERO
INOX. AISI 201 NEGRAS / BLANCAS



IVA Reducido

BGC2710B 175,00€

barra abatible vertical
con columna fija 722 mm.

MATERIAL: acero inox.
AISI 201
ACABADO: epoxi
negro mate



1xKA0060 7,80€

Kit aislamiento eléctrico

SERIE MEDIEPOXI, BARRAS DE ACERO
INOX. AISI 201 NEGRAS / BLANCAS



IVA Reducido

BGC2710 163,00€

barra abatible vertical
con columna fija 722 mm.

MATERIAL: acero inox.
AISI 201
ACABADO: epoxi blanco



1xKA0060 7,80€

Kit aislamiento eléctrico

SERIE MEDIEPOXI, BARRAS DE ACERO
INOX. AISI 201 NEGRAS / BLANCAS

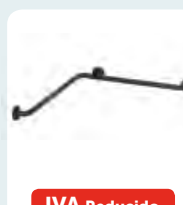

IVA Reducido

BD2700B 106,00€

barra ángulo a dos
paredes
3 puntos de anclaje

MATERIAL: acero inox.
AISI 201
ACABADO: epoxi
negro mate



3xKA0010 12,00€

Kit aislamiento eléctrico

SERIE MEDIEPOXI, BARRAS DE ACERO
INOX. AISI 201 NEGRAS / BLANCAS

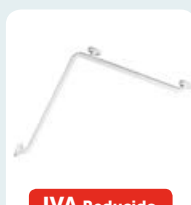

IVA Reducido

BD2700 107,00€

barra ángulo a dos
paredes
3 puntos de anclaje

MATERIAL: acero inox.
AISI 201
ACABADO: epoxi blanco



3xKA0010 12,00€

Kit aislamiento eléctrico

SERIE MEDIEPOXI, BARRAS DE ACERO
INOX. AISI 201 NEGRAS / BLANCAS

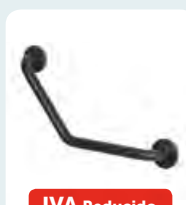

IVA Reducido

BA2130B 41,10€

barra ángulo 130 °

MATERIAL: acero inox.
AISI 201
ACABADO: epoxi
negro mate



2xKA0010 7,20€

Kit aislamiento eléctrico

SERIE MEDIEPOXI, BARRAS DE ACERO
INOX. AISI 201 NEGRAS / BLANCAS

Guía de equipamiento de baño y ayudas técnicas a la movilidad para colectividades



BA2130 38,40€

barra ángulo 130°

MATERIAL: acero inox. AISI 201
ACABADO: epoxi blanco

IVA Reducido



2xKA0010 8,00€

Kit aislamiento eléctrico

SERIE MEDIEPOXI, BARRAS DE ACERO INOX. AISI 201 NEGRAS / BLANCAS



IVA Reducido

BR0300C longitud: 387 mm. 36,00€

BR0400C longitud: 537 mm. 38,40€

BR0600C longitud: 692 mm. 45,50€

BR0750C longitud: 842 mm. 51,30€

BR0900C longitud: 997 mm. 59,10€

BR1200C longitud: 1.200 mm. 77,80€



2xKA0020 13,00€

Kit aislamiento eléctrico

barra recta
MATERIAL: acero inox. AISI 304
ACABADO: brillante

BARRAS DE ACERO INOX. AISI 304 BRILLANTE / SATINADO

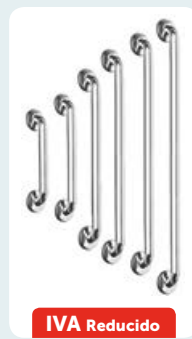

IVA Reducido

BR0300CS longitud: 387 mm. 31,20€

BR0400CS longitud: 537 mm. 33,30€

BR0600CS longitud: 692 mm. 39,80€

BR0750CS longitud: 842 mm. 46,90€

BR0900CS longitud: 997 mm. 53,20€

BR1200CS longitud: 1.200 mm. 75,20€



2xKA0020 13,00€

Kit aislamiento eléctrico

barra recta
MATERIAL: acero inox. AISI 304
ACABADO: satinado

SERIE MEDINOX. BARRAS DE ACERO INOX. AISI 304 BRILLANTE / SATINADO



IVA Reducido

BAI090C 109,00€

barra ángulo 90°
457 x 866 mm.

MATERIAL: acero inox. AISI 304
ACABADO: brillante



3xKA0020 19,50€

Kit aislamiento eléctrico

SERIE MEDINOX. BARRAS DE ACERO INOX. AISI 304 BRILLANTE / SATINADO



IVA Reducido

BAI090CS 99,00€

barra ángulo 90°
457 x 866 mm.

MATERIAL: acero inox. AISI 304
ACABADO: satinado



3xKA0020 19,50€

Kit aislamiento eléctrico

SERIE MEDINOX. BARRAS DE ACERO INOX. AISI 304 BRILLANTE / SATINADO



IVA Reducido

BAD090C 109,00€

barra ángulo 90°
457 x 866 mm.

MATERIAL: acero inox. AISI 304
ACABADO: brillante



3xKA0020 19,50€

Kit aislamiento eléctrico

SERIE MEDINOX. BARRAS DE ACERO INOX. AISI 304 BRILLANTE / SATINADO



IVA Reducido

BAD090CS 99,00€

barra ángulo 90°
457 x 866 mm.

MATERIAL: acero inox. AISI 304
ACABADO: satinado



3xKA0020 19,50€

Kit aislamiento eléctrico

SERIE MEDINOX. BARRAS DE ACERO INOX. AISI 304 BRILLANTE / SATINADO



IVA Reducido

BG0800C 131,00€

barra abatible vertical
738 mm.

MATERIAL: acero inox. AISI 304
ACABADO: brillante



1xKA0060 7,80€

Kit aislamiento eléctrico

SERIE MEDINOX. BARRAS DE ACERO INOX. AISI 304 BRILLANTE / SATINADO



IVA Reducido

BG0800CS 119,00€

barra abatible vertical
738 mm.

BG0850CS 153,00€

barra abatible vertical
852 mm.

MATERIAL: acero inox. AISI 304
ACABADO: satinado



1xKA0060 7,80€

Kit aislamiento eléctrico

SERIE MEDINOX. BARRAS DE ACERO INOX. AISI 304 BRILLANTE / SATINADO

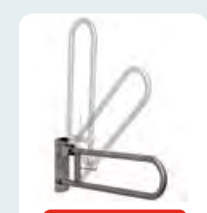

IVA Reducido

BG0900CS 180,00€

barra abatible vertical
con freno 738 mm.

MATERIAL: acero inox. AISI 304
ACABADO: satinado



1xKA0060 7,80€

Kit aislamiento eléctrico

SERIE MEDINOX. BARRAS DE ACERO INOX. AISI 304 BRILLANTE / SATINADO



BGC710C 251,00€

barra abatible vertical
con columna fija 722 mm.

MATERIAL: acero inox.
AISI 304
ACABADO: brillante

IVA Reducido

SERIE MEDINOX., BARRAS DE ACERO
INOX. AISI 304 BRILLANTE / SATINADO



BGC710CS 224,00€

barra abatible vertical
con columna fija 722 mm.

MATERIAL: acero inox.
AISI 304
ACABADO: satinado

IVA Reducido

SERIE MEDINOX., BARRAS DE ACERO
INOX. AISI 304 BRILLANTE / SATINADO



BGA0820C 158,00€

barra abatible vertical
con apoyo a suelo
825 mm.

MATERIAL: acero inox.
AISI 304
ACABADO: brillante

IVA Reducido



1xKA0070 8,50€

Kit aislamiento eléctrico

SERIE MEDINOX., BARRAS DE ACERO
INOX. AISI 304 BRILLANTE / SATINADO



BGA0820CS 139,00€

barra abatible vertical
con apoyo a suelo
825 mm.

MATERIAL: acero inox.
AISI 304
ACABADO: satinado

IVA Reducido



1xKA0070 8,50€

Kit aislamiento eléctrico

SERIE MEDINOX., BARRAS DE ACERO
INOX. AISI 304 BRILLANTE / SATINADO



BS0010C 107,00€

barra pared empotrable
a suelo
846 x 780 mm.

MATERIAL: acero inox.
AISI 304
ACABADO: brillante

IVA Reducido

SERIE MEDINOX., BARRAS DE ACERO
INOX. AISI 304 BRILLANTE / SATINADO



BS0010CS 99,80€

barra pared empotrable
a suelo
846 x 780 mm.

MATERIAL: acero inox.
AISI 304
ACABADO: satinado

IVA Reducido

SERIE MEDINOX., BARRAS DE ACERO
INOX. AISI 304 BRILLANTE / SATINADO



BG0089CS 415,00€

barra abatible horizontal
con columna fija

MATERIAL: acero inox.
AISI 304
ACABADO: satinado

IVA Reducido



1xKA0060 7,80€

Kit aislamiento eléctrico

SERIE MEDINOX., BARRAS DE ACERO
INOX. AISI 304 BRILLANTE / SATINADO



BSI020C 165,00€

barra pared/suelo
3 puntos de anclaje
750 x 776 mm.

MATERIAL: acero inox.
AISI 304
ACABADO: brillante

IVA Reducido



3xKA0020 19,50€

Kit aislamiento eléctrico

SERIE MEDINOX., BARRAS DE ACERO
INOX. AISI 304 BRILLANTE / SATINADO



BSI020CS 149,00€

barra pared/suelo
3 puntos de anclaje
750 x 776 mm.

MATERIAL: acero inox.
AISI 304
ACABADO: satinado

IVA Reducido



3xKA0020 19,50€

Kit aislamiento eléctrico

SERIE MEDINOX., BARRAS DE ACERO
INOX. AISI 304 BRILLANTE / SATINADO



BSD020C 165,00€

barra pared/suelo
3 puntos de anclaje
750 x 776 mm.

MATERIAL: acero inox.
AISI 304
ACABADO: brillante

IVA Reducido



3xKA0020 19,50€

Kit aislamiento eléctrico

SERIE MEDINOX., BARRAS DE ACERO
INOX. AISI 304 BRILLANTE / SATINADO



BSD020CS 149,00€

barra pared/suelo
3 puntos de anclaje
750 x 776 mm.

MATERIAL: acero inox.
AISI 304
ACABADO: satinado

IVA Reducido



3xKA0020 19,50€

Kit aislamiento eléctrico

SERIE MEDINOX., BARRAS DE ACERO
INOX. AISI 304 BRILLANTE / SATINADO



BF1600C 143,00€

barra a pared
3 puntos de anclaje
615 mm.

MATERIAL: acero inox.
AISI 304
ACABADO: brillante

IVA Reducido



3xKA0020 19,50€

Kit aislamiento eléctrico

SERIE MEDINOX., BARRAS DE ACERO
INOX. AISI 304 BRILLANTE / SATINADO

Guía de equipamiento de baño y ayudas técnicas a la movilidad para colectividades



BFI600CS 120,00€

barra a pared 3 puntos de anclaje 615 mm.

MATERIAL: acero inox. AISI 304

ACABADO: satinado

IVA Reducido



3xKA0020 19,50€

Kit aislamiento eléctrico

SERIE MEDINOX., BARRAS DE ACERO INOX AISI 304 BRILLANTE / SATINADO



BFD600C 143,00€

barra a pared 3 puntos de anclaje 615 mm.

MATERIAL: acero inox. AISI 304

ACABADO: brillante

IVA Reducido



3xKA0020 19,50€

Kit aislamiento eléctrico

SERIE MEDINOX., BARRAS DE ACERO INOX AISI 304 BRILLANTE / SATINADO



BFD600CS 120,00€

barra a pared 3 puntos de anclaje 615 mm.

MATERIAL: acero inox. AISI 304

ACABADO: satinado

IVA Reducido



3xKA0020 19,50€

Kit aislamiento eléctrico

SERIE MEDINOX., BARRAS DE ACERO INOX AISI 304 BRILLANTE / SATINADO



BD0700C 120,00€

barra ángulo 2 paredes 3 puntos de anclaje 796 x 801 mm.

MATERIAL: acero inox. AISI 304

ACABADO: brillante

IVA Reducido



3xKA0020 19,50€

Kit aislamiento eléctrico

SERIE MEDINOX., BARRAS DE ACERO INOX AISI 304 BRILLANTE / SATINADO



BD0700CS 113,00€

barra ángulo 2 paredes 3 puntos de anclaje 796 x 801 mm.

MATERIAL: acero inox. AISI 304

ACABADO: satinado

IVA Reducido



3xKA0020 19,50€

Kit aislamiento eléctrico

SERIE MEDINOX., BARRAS DE ACERO INOX AISI 304 BRILLANTE / SATINADO



BTI090CS 165,00€

barra ángulo 2 paredes 3 puntos de anclaje

MATERIAL: acero inox. AISI 304

ACABADO: satinado

IVA Reducido



3xKA0020 19,50€

Kit aislamiento eléctrico

SERIE MEDINOX., BARRAS DE ACERO INOX AISI 304 BRILLANTE / SATINADO



BTD090CS 165,00€

barra ángulo 2 paredes 3 puntos de anclaje

MATERIAL: acero inox. AISI 304

ACABADO: satinado

IVA Reducido



3xKA0020 19,50€

Kit aislamiento eléctrico

SERIE MEDINOX., BARRAS DE ACERO INOX AISI 304 BRILLANTE / SATINADO

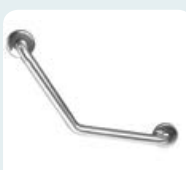

BA0130C 65,10€

barra ángulo 130º

MATERIAL: acero inox. AISI 304

ACABADO: brillante

IVA Reducido



2xKA0020 13,00€

Kit aislamiento eléctrico

SERIE MEDINOX., BARRAS DE ACERO INOX AISI 304 BRILLANTE / SATINADO

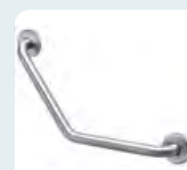

BA0130CS 63,80€

barra ángulo 130º

MATERIAL: acero inox. AISI 304

ACABADO: satinado

IVA Reducido



2xKA0020 13,00€

Kit aislamiento eléctrico

SERIE MEDINOX., BARRAS DE ACERO INOX AISI 304 BRILLANTE / SATINADO

NUEVO

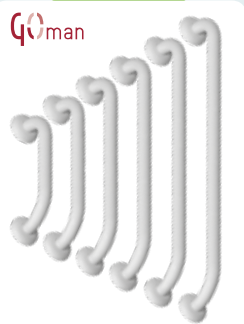

ZM30IR/01

longitud: 300 mm.

ZM40IR/01

longitud: 400 mm.

ZM50IR/01

longitud: 500 mm.

ZM60IR/01

longitud: 600 mm.

ZM80IR/01

longitud: 800 mm.

ZM90IR/01

longitud: 900 mm.

DISPONIBLE EN NYLON RILSAN
CONSÚLTENOS

barra recta

MATERIAL: acero

ACABADO: epoxi blanco antibacteriano



VARIEDAD DE COLORES
Ver pág.72

42,30€

46,30€

52,10€

57,50€

68,40€

73,80€

10 AÑOS de garantía

SERIE CLASSIC
BARRAS DE ACERO EPOXI BLANCO ANTIBACTERIANO

NUEVO



ZMA1IR/01

barra ángulo de 130º 250x250 mm.



VARIEDAD DE COLORES
Ver pág.72

IVA Reducido

DISPONIBLE EN NYLON RILSAN
CONSÚLTENOS

MATERIAL: acero

ACABADO: epoxi blanco antibacteriano

10 AÑOS de garantía

SERIE CLASSIC BARRAS DE ACERO EPOXI BLANCO ANTIBACTERIANO

NUEVO

Z5050IR/01 134,00€
barra ángulo
de 90°
500 x 500 mm.

IVA Reducido

VARIEDAD DE COLORES
Ver pág.72

MATERIAL: **acero**
ACABADO: **epoxi blanco
antibacteriano**

DISPONIBLE EN NYLON RILSAN
CONSÚLTENOS

10 AÑOS de garantía SERIE CLASSIC BARRAS DE ACERO
EPOXI BLANCO ANTIBACTERIANO

NUEVO

Z4070SIR/01 113,00€
barra ángulo
de 90° izquierda
400 x 700 mm.

Z4070DIR/01 113,00€
barra ángulo
de 90° derecha
400 x 700 mm.

IVA Reducido

VARIEDAD DE COLORES
Ver pág.72

MATERIAL: **acero**
ACABADO: **epoxi blanco
antibacteriano**

DISPONIBLE EN NYLON RILSAN
CONSÚLTENOS

10 AÑOS de garantía SERIE CLASSIC BARRAS DE ACERO
EPOXI BLANCO ANTIBACTERIANO

NUEVO

OP-B42/01 148,00€
longitud 420 mm.

OP-B60/01 156,00€
longitud 600 mm.

OP-B69/01 163,00€
longitud 700 mm.

IVA Reducido

VARIEDAD DE COLORES
Ver pág.72

barra abatible con freno

MATERIAL: **acero**
ACABADO: **epoxi blanco
antibacteriano**

DISPONIBLE EN NYLON RILSAN
CONSÚLTENOS

10 AÑOS de garantía SERIE CLASSIC BARRAS DE ACERO
EPOXI BLANCO ANTIBACTERIANO

NUEVO

ZB20/01 169,00€
barra fija 450 mm.

IVA Reducido

VARIEDAD DE COLORES
Ver pág.72

MATERIAL: **acero**
ACABADO: **epoxi blanco
antibacteriano**

DISPONIBLE EN NYLON RILSAN
CONSÚLTENOS

10 AÑOS de garantía SERIE CLASSIC BARRAS DE ACERO
EPOXI BLANCO ANTIBACTERIANO

NUEVO

ZB011/01 183,00€
barra a
pared/suelo con
3 puntos de anclaje
dcha. / izq.
800 x 800 mm.

IVA Reducido

VARIEDAD DE COLORES
Ver pág.72

MATERIAL: **acero**
ACABADO: **epoxi blanco
antibacteriano**

DISPONIBLE EN NYLON RILSAN
CONSÚLTENOS

10 AÑOS de garantía SERIE CLASSIC BARRAS DE ACERO
EPOXI BLANCO ANTIBACTERIANO

NUEVO

ZB02UI/01 168,00€
barra fija a pared
con 3 puntos de anclaje
izq./dcha
600 mm.

IVA Reducido

VARIEDAD DE COLORES
Ver pág.72

MATERIAL: **acero**
ACABADO: **epoxi blanco
antibacteriano**

DISPONIBLE EN NYLON RILSAN
CONSÚLTENOS

10 AÑOS de garantía SERIE CLASSIC BARRAS DE ACERO
EPOXI BLANCO ANTIBACTERIANO

NUEVO

ZB03UI/01 183,00€
barra fija
a pared con 3 puntos
de anclaje izq./dcha
800 mm.

IVA Reducido

VARIEDAD DE COLORES
Ver pág.72

MATERIAL: **acero**
ACABADO: **epoxi blanco
antibacteriano**

DISPONIBLE EN NYLON RILSAN
CONSÚLTENOS

10 AÑOS de garantía SERIE CLASSIC BARRAS DE ACERO
EPOXI BLANCO ANTIBACTERIANO

NUEVO

ZB08/01 394,00€
barra abatible
vertical columna con
freno
800 mm.

IVA Reducido

VARIEDAD DE COLORES
Ver pág.72

MATERIAL: **acero**
ACABADO: **epoxi blanco
antibacteriano**

DISPONIBLE EN NYLON RILSAN
CONSÚLTENOS

10 AÑOS de garantía SERIE CLASSIC BARRAS DE ACERO
EPOXI BLANCO ANTIBACTERIANO

NUEVO

ZB60/01 162,00€
barra abatible
vertical con freno, placa fija
y portarrollos
600 mm.

ZB75/01 173,00€
barra abatible
vertical con freno, placa fija
y portarrollos
750 mm.

IVA Reducido

VARIEDAD DE COLORES
Ver pág.72

MATERIAL: **acero**
ACABADO: **epoxi blanco
antibacteriano**

DISPONIBLE EN NYLON RILSAN
CONSÚLTENOS

10 AÑOS de garantía SERIE CLASSIC BARRAS DE ACERO
EPOXI BLANCO ANTIBACTERIANO

NUEVO

ZB04/01 175,00€
600 mm.

ZB05/01 187,00€
barra abatible
con freno
800 mm.

IVA Reducido

VARIEDAD DE COLORES
Ver pág.72

MATERIAL: **acero**
ACABADO: **epoxi blanco
antibacteriano**

DISPONIBLE EN NYLON RILSAN
CONSÚLTENOS

10 AÑOS de garantía SERIE CLASSIC BARRAS DE ACERO
EPOXI BLANCO ANTIBACTERIANO

NUEVO

ZB13/01 202,00€
barra abatible
vertical con freno y
placa fija
800 mm.

IVA Reducido

VARIEDAD DE COLORES
Ver pág.72

MATERIAL: **acero**
ACABADO: **epoxi blanco
antibacteriano**

DISPONIBLE EN NYLON RILSAN
CONSÚLTENOS

10 AÑOS de garantía SERIE CLASSIC BARRAS DE ACERO
EPOXI BLANCO ANTIBACTERIANO

NUEVO

ZB12P/01 219,00€
600 mm.

ZB71/01 229,00€
700 mm.

ZB14/01 237,00€
800 mm.

IVA Reducido

VARIEDAD DE COLORES
Ver pág.72

barra abatible vertical
con freno, placa fija y
portarrollos

MATERIAL: **acero**
ACABADO: **epoxi blanco
antibacteriano**

DISPONIBLE EN NYLON RILSAN
CONSÚLTENOS

10 AÑOS de garantía SERIE CLASSIC BARRAS DE ACERO
EPOXI BLANCO ANTIBACTERIANO

Guía de equipamiento de baño y ayudas técnicas a la movilidad para colectividades

NUEVO

Qoman **ZA01IR/01** **128,00€**

barra angular
4 puntos de anclaje
700 x 700 mm.

IVA Reducido

VARIEDAD DE COLORES
Ver pág.72

MATERIAL: **acero**
ACABADO: **epoxi blanco antibacteriano**

DISPONIBLE EN NYLON RILSAN
CONSÚLTENOS

10 AÑOS de garantía SERIE CLASSIC BARRAS DE ACERO EPOXI BLANCO ANTIBACTERIANO

NUEVO

Qoman **ZA11UIR/01** **206,00€**

barra ángulo 2 paredes
6 puntos de anclaje
izqda. dcha.
700 x 700 x 800 mm.

IVA Reducido

VARIEDAD DE COLORES
Ver pág.72

MATERIAL: **acero**
ACABADO: **epoxi blanco antibacteriano**

DISPONIBLE EN NYLON RILSAN
CONSÚLTENOS

10 AÑOS de garantía SERIE CLASSIC BARRAS DE ACERO EPOXI BLANCO ANTIBACTERIANO

NUEVO

Qoman **ZV01I/01** **215,00€**

barra vertical
con fijación a pared
1800 mm.

IVA Reducido

VARIEDAD DE COLORES
Ver pág.72

MATERIAL: **acero**
ACABADO: **epoxi blanco antibacteriano**

DISPONIBLE EN NYLON RILSAN
CONSÚLTENOS

10 AÑOS de garantía SERIE CLASSIC BARRAS DE ACERO EPOXI BLANCO ANTIBACTERIANO

NUEVO

Qoman **D0030IR/01** **291,00€**

barra con soporte,
ducha y flexo
1200 mm.

IVA Reducido

VARIEDAD DE COLORES
Ver pág.72

MATERIAL: **acero inox. AISI 304**
ACABADO: **epoxi blanco antibacteriano**

DISPONIBLE EN NYLON RILSAN
CONSÚLTENOS

10 AÑOS de garantía SERIE CLASSIC BARRAS DE ACERO EPOXI BLANCO ANTIBACTERIANO

NUEVO

Qoman **D0030SDFIR/01** **229,00€**

barra con soporte,
(no incluye ducha ni flexo)
1200 mm.

IVA Reducido

VARIEDAD DE COLORES
Ver pág.72

MATERIAL: **acero inox. AISI 304**
ACABADO: **epoxi blanco antibacteriano**

DISPONIBLE EN NYLON RILSAN
CONSÚLTENOS

10 AÑOS de garantía SERIE CLASSIC BARRAS DE ACERO EPOXI BLANCO ANTIBACTERIANO

NUEVO

Qoman **D0032BIR/01** **503,00€**

barra en ángulo con
soporte, ducha y flexo
600 x 1200 mm.

IVA Reducido

VARIEDAD DE COLORES
Ver pág.72

MATERIAL: **acero inox. AISI 304**
ACABADO: **epoxi blanco antibacteriano**

DISPONIBLE EN NYLON RILSAN
CONSÚLTENOS

10 AÑOS de garantía SERIE CLASSIC BARRAS DE ACERO EPOXI BLANCO ANTIBACTERIANO

NUEVO

Qoman **D0032BSDFIR/01** **441,00€**

barra en ángulo con
soporte,
(no incluye ducha ni flexo)
600 x 1200 mm.

IVA Reducido

VARIEDAD DE COLORES
Ver pág.72

MATERIAL: **acero inox. AISI 304**
ACABADO: **epoxi blanco antibacteriano**

DISPONIBLE EN NYLON RILSAN
CONSÚLTENOS

10 AÑOS de garantía SERIE CLASSIC BARRAS DE ACERO EPOXI BLANCO ANTIBACTERIANO

NUEVO

Qoman **9832/99** **47,20€**

soporte ducha

IVA Reducido

MATERIAL: **ABS**
ACABADO: **cromado**

10 AÑOS de garantía **ACCESORIO**



NUEVO

Qoman

AN-M30/01 longitud: 300 mm. **73,80€**

AN-M40/01 longitud: 400 mm. **83,50€**

AN-M50/01 longitud: 500 mm. **93,20€**

AN-M60/01 longitud: 600 mm. **95,20€**

AN-M80/01 longitud: 800 mm. **121,00€**

AN-M90/01 longitud: 900 mm. **135,00€**

AN-M110/01 longitud: 1100 mm. **149,00€**

VARIEDAD DE COLORES
Ver pág.72

barra recta

MATERIAL: **aluminio nylon**
ACABADO: **blanco**

10 AÑOS de garantía SERIE ALUMINIO NYLON BLANCO

NUEVO

Qoman

AN-A01/01 longitud: 700 x 700 mm. **218,00€**

AN-A03/01 longitud: 1000 x 1000 mm. **268,00€**

IVA Reducido

VARIEDAD DE COLORES
Ver pág.72

barra ángulo a
2 paredes
4 puntos de anclaje

MATERIAL: **aluminio nylon**
ACABADO: **blanco**

10 AÑOS de garantía SERIE ALUMINIO NYLON BLANCO

NUEVO

Goman

AN-A05/01 310,00€
longitud:
700 x 700 x 800 mm.

AN-A10/01 330,00€
longitud:
700 x 700 x 1100 mm.

ángulo a 2 paredes
5 puntos de anclaje
dcha. izqda.

MATERIAL: aluminio nylon
ACABADO: blanco

VARIEDAD DE COLORES
Ver pág.72

10 AÑOS de garantía SERIE ALUMINIO NYLON BLANCO

NUEVO

Goman

AN-MA1/01 117,00€
barra en ángulo de 45°
2 puntos de anclaje
longitud: 250 x 250 mm.

AN-MA4/01 157,00€
barra en ángulo de 45°
3 puntos de anclaje
longitud: 400 x 400 mm.

MATERIAL: aluminio nylon
ACABADO: blanco

VARIEDAD DE COLORES
Ver pág.72

10 AÑOS de garantía SERIE ALUMINIO NYLON BLANCO

NUEVO

Goman

AN-4070/01 211,00€
barra ángulo 90°
3 puntos de anclaje
400 x 700 mm.

MATERIAL: aluminio nylon
ACABADO: blanco

VARIEDAD DE COLORES
Ver pág.72

10 AÑOS de garantía SERIE ALUMINIO NYLON BLANCO

NUEVO

Goman

AN-030/01 314,00€
barra con soporte,
ducha y flexo
1200 mm.

MATERIAL: aluminio nylon
ACABADO: blanco

VARIEDAD DE COLORES
Ver pág.72

10 AÑOS de garantía SERIE ALUMINIO NYLON BLANCO

NUEVO

Goman

AN-030SDF/01 249,00€
barra con soporte
(no incluye ducha
ni flexo)
1200 mm.

MATERIAL: aluminio nylon
ACABADO: blanco

VARIEDAD DE COLORES
Ver pág.72

10 AÑOS de garantía SERIE ALUMINIO NYLON BLANCO

NUEVO

Goman

AN-031/01 389,00€
barra en ángulo
con soporte, ducha y
flexo
400 x 1100 mm.

MATERIAL: aluminio nylon
ACABADO: blanco

VARIEDAD DE COLORES
Ver pág.72

10 AÑOS de garantía SERIE ALUMINIO NYLON BLANCO

NUEVO

Goman

AN-031SDF/01 324,00€
barra en ángulo
con soporte (no incluye
ducha ni flexo)
400 x 1100 mm.

MATERIAL: aluminio nylon
ACABADO: blanco

VARIEDAD DE COLORES
Ver pág.72

10 AÑOS de garantía SERIE ALUMINIO NYLON BLANCO

NUEVO

Goman

AN-032/01 401,00€
barra en ángulo
con soporte ducha y
flexo
600 x 1100 mm.

MATERIAL: aluminio nylon
ACABADO: blanco

VARIEDAD DE COLORES
Ver pág.72

10 AÑOS de garantía SERIE ALUMINIO NYLON BLANCO

NUEVO

Goman

AN-032SDF/01 337,00€
barra en ángulo
con soporte (no incluye
ducha ni flexo)
600 x 1100 mm.

MATERIAL: aluminio nylon
ACABADO: blanco

VARIEDAD DE COLORES
Ver pág.72

10 AÑOS de garantía SERIE ALUMINIO NYLON BLANCO

NUEVO

Goman

AN-12050/01 404,00€
barra en forma
de T con soporte
ducha y flexo
500 x 1200 mm.

MATERIAL: aluminio nylon
ACABADO: blanco

VARIEDAD DE COLORES
Ver pág.72

10 AÑOS de garantía SERIE ALUMINIO NYLON BLANCO

NUEVO

Goman

AN-12050SDF/01 340,00€
barra en forma
de T con soporte
(no incluye ducha ni
flexo)
500 x 1200 mm.

MATERIAL: aluminio nylon
ACABADO: blanco

VARIEDAD DE COLORES
Ver pág.72

10 AÑOS de garantía SERIE ALUMINIO NYLON BLANCO

NUEVO

Goman

AN-B12/01 237,00€
long.: 600 mm.

AN-B13/01 256,00€
long.: 800 mm.

AN-B70/01 245,00€
long.: 700 mm.

barra abatible vertical
con freno

MATERIAL: aluminio nylon
ACABADO: blanco

VARIEDAD DE COLORES
Ver pág.72

10 AÑOS de garantía SERIE ALUMINIO NYLON BLANCO

Guía de equipamiento de baño y ayudas técnicas a la movilidad para colectividades

NUEVO

Qoman

AN-B12P/01 245,00€
long.: 600 mm.

AN-B14/01 253,00€
long.: 800 mm.

AN-B71/01 256,00€
long.: 700 mm.

IVA Reducido

VARIEDAD DE COLORES
Ver pág.72

barra abatible vertical con freno y portarrollos

MATERIAL: aluminio nylon
ACABADO: blanco

10 AÑOS de garantía SERIE ALUMINIO NYLON BLANCO

NUEVO

Qoman

AN-B08/01 533,00€
barra abatible con columna y con portarrollos
long: 800 x 800 mm.

VARIEDAD DE COLORES
Ver pág.72

IVA Reducido

MATERIAL: aluminio nylon
ACABADO: blanco

10 AÑOS de garantía SERIE ALUMINIO NYLON BLANCO

NUEVO

Qoman

AN-B16/01 566,00€
barra abatible vertical con refuerzo a suelo y freno
800 x 800 mm.

VARIEDAD DE COLORES
Ver pág.72

IVA Reducido

MATERIAL: aluminio nylon
ACABADO: blanco

10 AÑOS de garantía SERIE ALUMINIO NYLON BLANCO

NUEVO

Qoman

AN-B01/01 281,00€
barra pared / suelo
3 puntos de anclaje dcha. / izqda
800 x 800 mm.

VARIEDAD DE COLORES
Ver pág.72

IVA Reducido

MATERIAL: aluminio nylon
ACABADO: blanco

10 AÑOS de garantía SERIE ALUMINIO NYLON BLANCO

NUEVO

Qoman

AN-B02/01 233,00€
600 mm.

AN-B03/01 269,00€
800 mm.

IVA Reducido

VARIEDAD DE COLORES
Ver pág.72

barra a pared
3 puntos de anclaje dcha. / izqda
800 x 800 mm.

MATERIAL: aluminio nylon
ACABADO: blanco

10 AÑOS de garantía SERIE ALUMINIO NYLON BLANCO

NUEVO

Qoman

AN-V02/01 198,00€
barra fija vertical
1600 mm.

VARIEDAD DE COLORES
Ver pág.72

IVA Reducido

MATERIAL: aluminio nylon
ACABADO: blanco

10 AÑOS de garantía SERIE ALUMINIO NYLON BLANCO

NUEVO

Qoman

LEX-M40/37 longitud: 400 mm. 81,60€

LEX-M50/37 longitud: 500 mm. 89,40€

LEX-M60/37 longitud: 600 mm. 97,20€

LEX-M80/37 longitud: 800 mm. 113,00€

IVA Reducido

VARIEDAD DE COLORES
Ver pág.72

barra recta

MATERIAL: acero epoxi
ACABADO: blanco brillante

10 AÑOS de garantía SERIE DELUXE BARRAS DE ACERO EPOXI BLANCO BRILLANTE / NEGRO MATE ANTIBACTERIANO

NUEVO

Qoman

LEX-M40/31 longitud: 400 mm. 81,60€

LEX-M50/31 longitud: 500 mm. 89,40€

LEX-M60/31 longitud: 600 mm. 97,20€

LEX-M80/31 longitud: 800 mm. 113,00€

IVA Reducido

VARIEDAD DE COLORES
Ver pág.72

barra recta

MATERIAL: acero epoxi
ACABADO: negro mate

10 AÑOS de garantía SERIE DELUXE BARRAS DE ACERO EPOXI BLANCO BRILLANTE / NEGRO MATE ANTIBACTERIANO

NUEVO

Qoman

LEX-X030/37 364,00€
barra vertical con soporte ducha y flexo
1200 mm.

VARIEDAD DE COLORES
Ver pág.72

IVA Reducido

MATERIAL: acero inox. AISI 304
ACABADO: blanco brillante

10 AÑOS de garantía SERIE DELUXE BARRAS ACERO EPOXI BLANCO BRILLANTE / NEGRO MATE ANTIBACTERIANO

NUEVO

Qoman

LEX-X030/31 364,00€
barra vertical con soporte ducha y flexo
1200 mm.

VARIEDAD DE COLORES
Ver pág.72

IVA Reducido

MATERIAL: acero inox. AISI 304
ACABADO: epoxi negro mate

10 AÑOS de garantía SERIE DELUXE BARRAS ACERO EPOXI BLANCO BRILLANTE / NEGRO MATE ANTIBACTERIANO

NUEVO

Qoman

LEX-B60/37 288,00€
barra abatible vertical con freno 600 mm.

VARIEDAD DE COLORES
Ver pág.72

IVA Reducido

MATERIAL: acero
ACABADO: epoxi blanco brillante

10 AÑOS de garantía SERIE DELUXE BARRAS ACERO EPOXI BLANCO BRILLANTE / NEGRO MATE ANTIBACTERIANO

NUEVO

Qoman



LEX-B60/31 288,00€

barra abatible vertical con freno 600 mm.

VARIEDAD DE COLORES
Ver pág.72

MATERIAL: acero
ACABADO: epoxi negro mate

10 AÑOS de garantía SERIE DELUXE BARRAS ACERO EPOXI BLANCO BRILLANTE / NEGRO MATE ANTIBACTERIANO



NUEVO

Qoman



SH-M40/37 longitud: 400 mm. **99,80€**
SH-M50/37 longitud: 500 mm. **110,00€**
SH-M60/37 longitud: 600 mm. **129,00€**
SH-M70/37 longitud: 700 mm. **135,00€**
SH-M80/37 longitud: 800 mm. **145,00€**

barra recta
MATERIAL: acero
ACABADO: epoxi blanco brillante

VARIEDAD DE COLORES
Ver pág.72

IVA Reducido

10 AÑOS de garantía SERIE SHADE BARRAS BLANCO BRILLANTE / NEGRO MATE ANTIBACTERIANO

NUEVO

Qoman



SH-M40/31 longitud: 400 mm. **99,80€**
SH-M50/31 longitud: 500 mm. **110,00€**
SH-M60/31 longitud: 600 mm. **129,00€**
SH-M70/31 longitud: 700 mm. **135,00€**
SH-M80/31 longitud: 800 mm. **145,00€**

barra recta
MATERIAL: acero
ACABADO: epoxi negro mate

VARIEDAD DE COLORES
Ver pág.72

IVA Reducido

10 AÑOS de garantía SERIE SHADE BARRAS BLANCO BRILLANTE / NEGRO MATE ANTIBACTERIANO

NUEVO

Qoman



SH-B42/37 longitud: 420 mm. **581,00€**
SH-B60/37 longitud: 600 mm. **611,00€**
SH-B75/37 longitud: 750 mm. **633,00€**

barra abatible vertical con freno
MATERIAL: acero
ACABADO: epoxi blanco brillante

VARIEDAD DE COLORES
Ver pág.72

IVA Reducido

10 AÑOS de garantía SERIE SHADE BARRAS BLANCO BRILLANTE / NEGRO MATE ANTIBACTERIANO

NUEVO

Qoman



SH-B42/31 longitud: 420 mm. **581,00€**
SH-B60/31 longitud: 600 mm. **611,00€**
SH-B75/31 longitud: 750 mm. **633,00€**

barra abatible vertical con freno
MATERIAL: acero
ACABADO: epoxi negro mate

VARIEDAD DE COLORES
Ver pág.72

IVA Reducido

10 AÑOS de garantía SERIE SHADE BARRAS BLANCO BRILLANTE / NEGRO MATE ANTIBACTERIANO

NUEVO

Qoman



SH-12050/37 581,00€

barra en forma de T con soporte, ducha y flexo 500 x 1200mm.

VARIEDAD DE COLORES
Ver pág.72

MATERIAL: acero
ACABADO: epoxi blanco brillante

IVA Reducido

10 AÑOS de garantía SERIE SHADE BARRAS BLANCO BRILLANTE / NEGRO MATE ANTIBACTERIANO

NUEVO

Qoman



SH-12050/31 581,00€

barra en forma de T con soporte ducha y flexo 500 x 1200mm.

VARIEDAD DE COLORES
Ver pág.72

MATERIAL: acero inox. AISI 304
ACABADO: epoxi negro mate

IVA Reducido

10 AÑOS de garantía SERIE SHADE BARRAS BLANCO BRILLANTE / NEGRO MATE ANTIBACTERIANO



Guía de equipamiento de baño y ayudas técnicas a la movilidad para colectividades

SERIE EXTRAIBLE

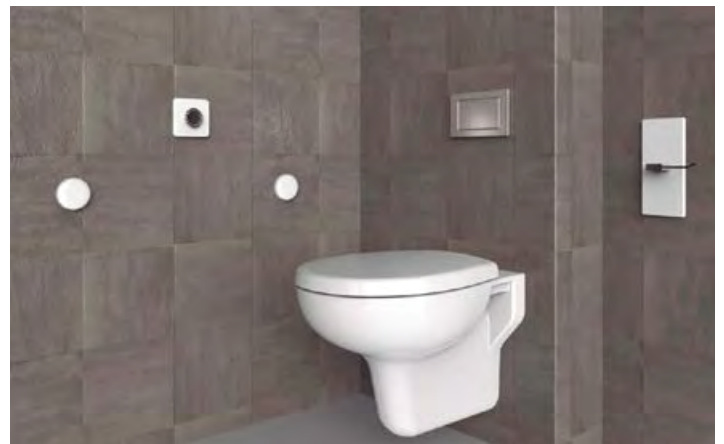

NUEVO



E-ZM30/01 186,00€
long.: 300 mm.

E-ZM45/01 194,00€
long.: 450 mm.

E-ZM60/01 202,00€
long.: 600 mm.

IVA Reducido

barra recta extraíble

MATERIAL: acero
ACABADO: epoxi blanco antibacteriano



10 AÑOS de garantía

SERIE EXTRAIBLE BARRAS ACERO EPOXI ANTIBACTERIANO

NUEVO



E-ZB12/01 381,00€
long.: 620 mm.

E-ZB13/01 420,00€
long.: 820 mm.

barra abatible vertical, extraíble con freno

IVA Reducido

MATERIAL: acero
ACABADO: epoxi blanco antibacteriano



10 AÑOS de garantía

SERIE EXTRAIBLE BARRAS ACERO EPOXI ANTIBACTERIANO

NUEVO



E-LEOB62/01 416,00€
long.: 620 mm.

E-LEOB77/01 447,00€
long.: 770 mm.

barra abatible vertical, extraíble con freno

IVA Reducido

MATERIAL: acero
ACABADO: epoxi blanco antibacteriano



10 AÑOS de garantía

SERIE EXTRAIBLE BARRAS ACERO EPOXI ANTIBACTERIANO

NUEVO



X1100/01 16,70€
pletinas para ocultar anclajes de barras rectas y asiento 750 x 170 mm.

Modelos
E-ZM30/01,
E-ZM45/01,
E-ZM60/01,
y asiento E-X812/01

MATERIAL: acero
ACABADO: epoxi blanco antibacteriano



10 AÑOS de garantía

ACCESORIO SERIE EXTRAIBLE

NUEVO



E-P01/01 128,00€
placa para cubrir anclajes barras abatibles extraíbles 220 x 95 x 20 mm.

Modelos
E-LEOB62/01,
E-LEOB77/01,
E-ZB12/01,
E-ZB13/01

MATERIAL: acero inox. AISI 304
ACABADO: epoxi blanco antibacteriano

10 AÑOS de garantía

ACCESORIO SERIE EXTRAIBLE

NUEVO



E-P01/93 124,00€
placa para cubrir anclajes barras abatibles extraíbles 220 x 95 x 20 mm.

Modelos
E-LEOB62/01,
E-LEOB77/01,
E-ZB12/01,
E-ZB13/02

MATERIAL: acero inox. AISI 304
ACABADO: brillante

10 AÑOS de garantía

ACCESORIO SERIE EXTRAIBLE

NUEVO



E-P02/01 225,00€
portarrollos con tapa cromado para barras abatibles extraíbles

Modelos
E-LEOB62/01,
E-LEOB77/01,
E-ZB12/01,
E-ZB13/01

MATERIAL: acero inox. AISI 304
ACABADO: epoxi blanco antibacteriano

10 AÑOS de garantía

ACCESORIO SERIE EXTRAIBLE

NUEVO



E-P03/01 194,00€
dispensador de bolsas higiénicas para barras abatibles extraíbles

Modelos
E-LEOB62/01,
E-LEOB77/01,
E-ZB12/01,
E-ZB13/01

MATERIAL: acero inox. AISI 304
ACABADO: poliéster blanco antibacteriano

10 AÑOS de garantía

ACCESORIO SERIE EXTRAIBLE





AM0201C 182,00€
Asiento ducha abatible 410 x 450 mm.
MATERIAL: acero inox. AISI 304
ACABADO: brillante

AM0201CS 158,00€
Asiento ducha abatible 410 x 450 mm.
MATERIAL: acero inox. AISI 304
ACABADO: satinado

IVA Reducido

ASIENTOS DUCHA



AM0100 235,00€
Asiento ducha abatible con apoyo pared 430 x 445 mm.

MATERIAL: acero inox. AISI 304 / láminas fenólicas
ACABADO: satinado blanco-marfil

IVA Reducido

ASIENTOS DUCHA CON APOYO A PARED



AM0500 399,00€
Asiento ducha reversible, abatible con apoyo pared 840 x 534 mm.

MATERIAL: acero inox. AISI 304 / láminas fenólicas
ACABADO: satinado blanco-marfil

IVA Reducido

ASIENTOS DUCHA CON APOYO A PARED



AM0251C 220,00€
Asiento ducha abatible con apoyo a suelo 450 x 410 mm.
MATERIAL: acero inox. AISI 304
ACABADO: brillante

AM0251CS 199,00€
Asiento ducha abatible con apoyo a suelo
MATERIAL: acero inox. AISI 304
ACABADO: satinado

IVA Reducido

ASIENTOS DUCHA CON APOYO A SUELO

NUEVO



X811/01 167,00€
Asiento ducha 390 x 370 mm.

VARIEDAD DE COLORES Ver pág.72

MATERIAL: acero inox. AISI 304
ACABADO: epoxi blanco antibacteriano

IVA Reducido

10 AÑOS de garantía

ASIENTOS DUCHA

NUEVO



X800/01 540,00€
Asiento para bañera 250 x 430 x 490 mm.

VARIEDAD DE COLORES Ver pág.72

MATERIAL: acero inox. AISI 304
ACABADO: epoxi blanco antibacteriano

IVA Reducido

10 AÑOS de garantía

ASIENTOS BAÑERA

NUEVO



X801/01 356,00€
Asiento abatible para bañera 360 x 700 mm.

VARIEDAD DE COLORES Ver pág.72

MATERIAL: acero inox. AISI 304
ACABADO: epoxi blanco antibacteriano

IVA Reducido

10 AÑOS de garantía

ASIENTOS DUCHA

NUEVO



X832/01 639,00€
Asiento de ducha esquinero con barra angular 490 x 370 x 470 mm.

VARIEDAD DE COLORES Ver pág.72

MATERIAL: acero inox. AISI 304
ACABADO: epoxi blanco antibacteriano

IVA Reducido

10 AÑOS de garantía

ASIENTOS DUCHA

NUEVO



X817/01 545,00€
Asiento ducha con apoyo a suelo 420 x 450 mm.

VARIEDAD DE COLORES Ver pág.72

MATERIAL: acero inox. AISI 304
ACABADO: epoxi blanco antibacteriano

IVA Reducido

10 AÑOS de garantía

ASIENTOS DUCHA

NUEVO



X815/01 393,00€
Asiento ducha abatible 420 x 450 mm.

VARIEDAD DE COLORES Ver pág.72

MATERIAL: acero inox. AISI 304
ACABADO: epoxi blanco antibacteriano

IVA Reducido

10 AÑOS de garantía

ASIENTOS DUCHA

NUEVO



AN-811B/01 568,00€
Asiento ducha abatible 155 x 430 x 435 mm.

VARIEDAD DE COLORES Ver pág.72

MATERIAL: aluminio nylon
ACABADO: blanco

IVA Reducido

10 AÑOS de garantía

ASIENTOS DUCHA

NUEVO



AN-831B/01 615,00€
Asiento ducha desmontable (no abatible) 500 x 360 x 468 mm.

VARIEDAD DE COLORES Ver pág.72

MATERIAL: aluminio nylon
ACABADO: blanco

IVA Reducido

10 AÑOS de garantía

ASIENTOS DUCHA

Guía de equipamiento de baño y ayudas técnicas a la movilidad para colectividades

NUEVO

Qoman

AN-841B/01 **615,00€**

Asiento ducha fijo 470 x 342 x 466 mm.

VARIEDAD DE COLORES
Ver pág.72

IVA Reducido

MATERIAL: aluminio nylon
ACABADO: blanco

10 AÑOS de garantía ASIENTOS DUCHA

NUEVO

Qoman

AN-800B/01 **682,00€**

Asiento para bañera 692 x 456 x 262 mm.

VARIEDAD DE COLORES
Ver pág.72

IVA Reducido

MATERIAL: aluminio nylon
ACABADO: blanco

10 AÑOS de garantía ASIENTO PARA BAÑERA

NUEVO

Qoman

AN-803/01 **649,00€**

Taburete 470 x 355 x 435 mm.

VARIEDAD DE COLORES
Ver pág.72

IVA Reducido

MATERIAL: aluminio nylon
ACABADO: blanco

10 AÑOS de garantía TABURETE

NUEVO

Qoman

X803/09 **252,00€**

Taburete ducha

VARIEDAD DE COLORES
Ver pág.72

MATERIAL: aluminio
ACABADO: poliéster blanco

10 AÑOS de garantía TABURETE

NUEVO

Qoman

E-X812/01 **520,00€**

Asiento ducha extraíble 355 x 400 x 476 mm.

VARIEDAD DE COLORES
Ver pág.72

IVA Reducido

MATERIAL: acero inox. AISI 304
ACABADO: epoxi blanco antibacteriano

10 AÑOS de garantía ASIENTOS DUCHA EXTRAÍBLE

NUEVO

Qoman

X835/01 **625,00€**

Asiento con respaldo instalado a barra (no incluida) 510 x 470 mm.

VARIEDAD DE COLORES
Ver pág.72

IVA Reducido

MATERIAL: acero inox. AISI 304
ACABADO: epoxi blanco antibacteriano

10 AÑOS de garantía ASIENTOS DUCHA

NUEVO

Qoman

S910/01 **260,00€**

Asiento para bañera en ABS antideslizante (500 - 650) x 320 x 150 mm.

VARIEDAD DE COLORES
Ver pág.72

MATERIAL: aluminio
ACABADO: blanco

10 AÑOS de garantía ASIENTOS BAÑERA

NUEVO

EP0350B **186,00€**

Espejo fijo 700 x 500 mm.

MATERIAL: acero
ACABADO: epoxi negro

ESPEJOS

EP0350CS **169,00€**

Espejo fijo 700 x 500 mm.

EP0450CS **181,00€**

Espejo fijo 800 x 600 mm.

MATERIAL: acero inox. AISI 304
ACABADO: satinado

ESPEJOS

EP0300 **203,00€**

Espejo basculante 700 x 500 mm.
MATERIAL: acero
ACABADO: epoxi blanco

EP0300CS **228,00€**

MATERIAL: acero inox. AISI 304
ACABADO: satinado

EP0300B NUEVO **223,00€**

MATERIAL: acero
ACABADO: epoxi negro

ESPEJOS

EP0400CS **247,00€**

Espejo basculante 800 x 600 mm.

MATERIAL: acero inox. AISI 304
ACABADO: satinado

ESPEJOS

Bradley

SA05 **317,00€**

Espejo fijo 438 x 286 mm.

MATERIAL: acero inox. AISI 304
ACABADO: satinado

ESPEJOS

NUEVO

Qoman

AN-B20F/01 427,00€

Espejo fijo
620 x 520 mm.

VARIEDAD DE COLORES
Ver pág.72

MATERIAL: aluminio nylon
ACABADO: blanco

10 AÑOS de garantía ESPEJOS

NUEVO

Qoman

AN-B20/01 439,00€

Espejo
basculante
620 x 520 mm.

VARIEDAD DE COLORES
Ver pág.72

MATERIAL: aluminio nylon
ACABADO: blanco

10 AÑOS de garantía ESPEJOS

NUEVO

Qoman

AN-B21/01 451,00€

Espejo basculante
con mango
620 x 520 mm.

VARIEDAD DE COLORES
Ver pág.72

MATERIAL: aluminio nylon
ACABADO: blanco

10 AÑOS de garantía ESPEJOS

NUEVO

Qoman

D0042/99 233,00€

Espejo
basculante de
600 x 650 mm.

MATERIAL: marco de PVC
ACABADO: satinado

10 AÑOS de garantía ESPEJOS

NUEVO

Qoman

D0020/01 210,00€

Espejo
basculante antivandálico
de 460 x 560 mm.

D0025/01 253,00€

Espejo
basculante antivandálico
de 600 x 700 mm.

MATERIAL: marco acero
anticorrosión
ACABADO: poliéster
blanco
antibacteriano

VARIEDAD DE COLORES
Ver pág.72

10 AÑOS de garantía ESPEJOS

NUEVO

Qoman

N-D0020 220,00€

Espejo
basculante antivandálico
de 460 x 560 mm.

N-D0025 277,00€

Espejo
basculante antivandálico
de 600 x 700 mm.

MATERIAL: acero
ACABADO: Rilsan blanco

10 AÑOS de garantía ESPEJOS

NUEVO

Qoman

AP05/99 173,00€

Lámpara para
espejo LED 300 mm.

MATERIAL: ABS
ACABADO: cromado

10 AÑOS de garantía ACCESORIO ESPEJO

NUEVO

Qoman

FLAT62/01 1.196,00€

Lavamanos plano
con soporte fijo
620 x 520 mm.

MATERIAL: betacryl
ACABADO: blanco

10 AÑOS de garantía LAVAMANOS

NUEVO

Qoman

PR-201/01 583,00€

Lavamanos para
encimera con kit
de fijación
650 x 385 mm.

MATERIAL: gel coat sobre
politec
ACABADO: blanco

10 AÑOS de garantía LAVAMANOS

NUEVO

Qoman

D0280/01 214,00€

Lavamanos
ergonómico
660 x 550 mm.

IS-LAV01/01 214,00€

Lavamanos
660 x 570 mm.

MATERIAL: porcelana
ACABADO: blanco

10 AÑOS de garantía LAVAMANOS

Qoman

D0131/01 68,30€

Escuadra de
sujeción fija para
lavamanos D0280/01 e
IS-LAV01/01

D0134/01 185,00€

Mecanismo
reclinable manual para
lavamanos D0280/01

D01330P/01 366,00€

Mecanismo
sujeción inclinable
neumática para
lavamanos D0280/01

LAVAMANOS

NUEVO

Qoman

SH-401/01 874,00€

Lavamanos
ergonómico
650 x 520 mm.

MATERIAL: politec
ACABADO: blanco

10 AÑOS de garantía LAVAMANOS

Guía de equipamiento de baño y ayudas técnicas a la movilidad para colectividades

NUEVO

D0286B/01 **1.865,00€**

Goman



Lavamanos ergonómico con soporte, desagüe y sifón. 640 x 597 mm.

MATERIAL: corian
ACABADO: blanco

10 AÑOS de garantía LAVAMANOS

NUEVO

D0130/01 **47,30€**

Goman



Sifón para lavabos Goman

MATERIAL: polipropileno
ACABADO: blanco

10 AÑOS de garantía ACCESORIO LAVABOS

NUEVO

D0130C/99 **86,70€**

Goman



Desagüe para lavabos Goman

MATERIAL: ABS
ACABADO: cromado

10 AÑOS de garantía ACCESORIO

NUEVO

D0137/01 **42,10€**

Goman



Desagüe con flexo extensible para lavabos Goman

MATERIAL: polipropileno
ACABADO: blanco

10 AÑOS de garantía ACCESORIO LAVABOS

NUEVO

D0K14A/99 **243,00€**

Goman



Monomando para lavabo de accionamiento palanca c/sistema antilegionella. Completo con válvula y conexiones de entrada de agua.

MATERIAL: latón
ACABADO: cromado

10 AÑOS de garantía MONOMANDO DE LAVABO

NUEVO

D0K11GLL/99 **235,00€**

Goman



Monomando para lavabo de accionamiento palanca y caño giratorio largo. Completo con válvula y conexiones de entrada de agua.

MATERIAL: latón
ACABADO: cromado

10 AÑOS de garantía MONOMANDO DE LAVABO

NUEVO

D0K14R/99 **243,00€**

Goman



Monomando para lavabo de accionamiento palanca y caudal reducido. Completo con válvula y conexiones de entrada de agua.

MATERIAL: latón
ACABADO: cromado

10 AÑOS de garantía MONOMANDO DE LAVABO

NUEVO

D056E/01 **214,00€**

Goman



Inodoro suspendido con abertura frontal

MATERIAL: porcelana
ACABADO: blanco

10 AÑOS de garantía INODORO SUSPENDIDO

NUEVO

D0183C/01 **583,00€**

Goman



Inodoro suspendido con abertura frontal y función de fácil limpieza

MATERIAL: porcelana
ACABADO: blanco

10 AÑOS de garantía INODORO SUSPENDIDO

NUEVO

D0182C/01 **466,00€**

Goman



Inodoro suspendido de porcelana con función de fácil limpieza

MATERIAL: porcelana
ACABADO: blanco

10 AÑOS de garantía INODORO SUSPENDIDO

NUEVO

D0188/01 **68,00€**

Goman



Escuadra de montaje para inodoros suspendidos Goman

Modelos
D0182C/01, D0183C/01,
D056E/01, D0225/01

MATERIAL: acero
ACABADO: cromo

10 AÑOS de garantía ESCUADRA DE MONTAJE

NUEVO

D0290E/01 **253,00€**

Goman



Inodoro ergonómico con abertura frontal desagüe universal de pared o suelo de 470 mm.

MATERIAL: porcelana
ACABADO: blanco

10 AÑOS de garantía INODORO ERGONÓMICO

50 años ofreciendo soluciones para el equipamiento del baño

NUEVO

Goman

D0201/01 **233,00€**

Inodoro alto con desagüe a pared 500 mm.



MATERIAL: **porcelana**
ACABADO: **blanco**

10 AÑOS de garantía INODORO

NUEVO

Goman

D0200/01 **233,00€**

Inodoro alto con desagüe a suelo 500 mm.



MATERIAL: **porcelana**
ACABADO: **blanco**

10 AÑOS de garantía INODORO

NUEVO

Goman

D0204/01 **214,00€**

Inodoro alto con desagüe a suelo y abertura frontal 500 mm.



MATERIAL: **porcelana**
ACABADO: **blanco**

10 AÑOS de garantía INODORO

NUEVO

Goman

D0205/01 **214,00€**

Inodoro alto con desagüe a pared y abertura frontal alto 500 mm.



MATERIAL: **porcelana**
ACABADO: **blanco**

10 AÑOS de garantía INODORO

NUEVO

Goman

D0465/01 **1.049,00€**

Conjunto inodoro 760 mm. con cisterna, abertura frontal, desagüe universal pared/suelo. Altura inodoro 485 mm.



MATERIAL: **porcelana**
ACABADO: **blanco**

10 AÑOS de garantía CONJUNTO INODORO

NUEVO

Goman

D0185N/01 **84,80€**

Mecanismo de descarga

para conjunto D0465/01 Goman



MATERIAL: **ABS**
ACABADO: **blanco**

10 AÑOS de garantía ACCESORIO PARA INODORO

NUEVO

Goman

D0650/01 **466,00€**

Inodoro alto con desagüe universal de pared o suelo (incluye sifón) 490 mm.



MATERIAL: **porcelana**
ACABADO: **blanco**

10 AÑOS de garantía INODORO SERIE GAVIA

NUEVO

Goman

D0655/01 **466,00€**

Bidet alto 490 mm.



MATERIAL: **porcelana**
ACABADO: **blanco**

10 AÑOS de garantía BIDET SERIE GAVIA

NUEVO

Goman

H925B/01 **5.850,00€**

Bañera con puerta lateral derecha 1200 mm.

Más opciones (consultar)



MATERIAL: **gel coat sobre fibra de vidrio**
ACABADO: **blanco**

10 AÑOS de garantía BAÑERA

NUEVO

Goman

D0123/01 **178,00€**

Cisterna CAPACIDAD: 9 L.

D0115B/01 **127,00€**

Cisterna CAPACIDAD: 7 L. con dos pulsadores uno en cisterna y otro en remoto para inodoros D0290E/01, D0201/01, D0200/01, D0204/01 y D0205/01

MATERIAL: **polipropileno y ABS**
ACABADO: **blanco**



10 AÑOS de garantía CISTERNA

NUEVO

Goman

D0114B/01 **422,00€**

Cisterna empotrada

CAPACIDAD: 3/6 L. con dos pulsadores,

para inodoros D056E/01, D0183C/01, D0182C/01, D0290E/01

MATERIAL: **polipropileno**
ACABADO: **negro**



10 AÑOS de garantía CISTERNA EMPOTRADA

NUEVO

Goman

D0552/01 **93,00€**

Asiento con tapa

para modelos de inodoros D056E/01, D0183C/01, D0290E/01 y D0465/01



MATERIAL: **duroplast**
ACABADO: **blanco**

10 AÑOS de garantía ASIENTO CON TAPA PARA INODOROS

Guía de equipamiento de baño y ayudas técnicas a la movilidad para colectividades

NUEVO

Goman

D0553/01 **135,00€**

Asiento con tapa madera

para inodoros D0182C/01, D0183C/01, D056E/01, D0290E/01 y D0465/01

MATERIAL: **madera**
ACABADO: **blanco**

10 AÑOS de garantía ASIENTO CON TAPA PARA INODOROS

Goman

D0246/01 **135,00€**

Asiento con tapa en madera

para inodoro Goman D0182C/01

MATERIAL: **madera**
ACABADO: **blanco**

10 AÑOS de garantía ASIENTO CON TAPA PARA INODOROS

NUEVO

Goman

D0560/01 **135,00€**

Asiento con tapa en madera
para inodoros Goman D0201/01 y D0200/01

D0565/01 **135,00€**

Asiento con tapa en madera y abertura frontal
para inodoros Goman D0204/01 y D0205/01

MATERIAL: **madera**
ACABADO: **blanco**

10 AÑOS de garantía ASIENTO CON TAPA PARA INODOROS

NUEVO

Goman

D0660/01 **168,00€**

Tapa inodoro soft-close 460X365 mm.

para inodoro D0650/01

MATERIAL: **duroplast, bisagras en acero inox. y nylon**
ACABADO: **blanco**

10 AÑOS de garantía ASIENTO CON TAPA PARA INODORO SERIE GAVIA

NUEVO

Goman

D0559/01 **87,20€**

Tapa en ABS

para inodoros Goman D056E/01 y D0290E

MATERIAL: **ABS**
ACABADO: **blanco**

10 AÑOS de garantía TAPA PARA INODOROS

NUEVO

Goman

D0270/01 **364,00€**

asiento elevador con tapa para inodoros Goman

IVA Reducido

MATERIAL: **polipropileno**
ACABADO: **blanco antibacteriano**

10 AÑOS de garantía ASIENTO ELEVADOR

Goman

D0122/01 **302,00€**

Asiento elevador con abertura frontal para inodoros Goman

IVA Reducido

MATERIAL: **polipropileno**
ACABADO: **blanco antibacteriano**

10 AÑOS de garantía ASIENTO ELEVADOR

NUEVO

Goman

D0141/01 **389,00€**

Plato de ducha 800 x 800 mm.

D0140/01 **407,00€**

Plato de ducha 900 x 900 mm.

MATERIAL: **ABS y poliuretano**
ACABADO: **blanco**

10 AÑOS de garantía PLATO DE DUCHA



12



Hábitos seguros
y divertidos

BAÑO INFANTIL

Go man



D0224/01
Inodoro infantil
desagüe a pared
440x300 mm.

282'00€

MATERIAL: **porcelana**
ACABADO: **blanco**

10 AÑOS de
garantía

INODORO INFANTIL A PARED

Go man



D0223/01
Inodoro infantil
desagüe a suelo
420x300 mm.

282'00€

MATERIAL: **porcelana**
ACABADO: **blanco**

10 AÑOS de
garantía

INODORO INFANTIL A SUELO

Go man



D0225/01
Inodoro
infantil suspendido
300x455 mm.

406'00€

MATERIAL: **porcelana**
ACABADO: **blanco**

10 AÑOS de
garantía

INODORO INFANTIL
SUSPENDIDO

Go man



D0562/01
Tapa y asiento
para inodoro
infantil

140'00€

MODELOS:
D0224/01
D0223/01
D0225/01

MATERIAL: **poliéster**
ACABADO: **blanco**

10 AÑOS de
garantía

ASIENTO CON TAPA
PARA INODORO INFANTIL

Go man



D0421/01
Lavamanos
infantil
450x350 mm.

210'00€

MATERIAL: **porcelana**
ACABADO: **blanco**

10 AÑOS de
garantía

LAVAMANOS INFANTIL



Guía de equipamiento de baño y ayudas técnicas a la movilidad para colectividades

13



Cuidando lo que más importa
CAMBIA PAÑALES



CONSULTAR CONDICIONES

CP0016H

314'00€

CP0016H-I
Con ionizador



359'00€

MATERIAL: polipropileno
ACABADO: blanco

CAMBIA PAÑALES HORIZONTALES



Acabado METAL ver p. 21

CONSULTAR CONDICIONES

CP0016HCS

769'00€

CP0016HCS-I
Con ionizador



814'00€

MATERIAL: polipropileno / acero inox. AISI 304
ACABADO: satinado

CAMBIA PAÑALES HORIZONTALES



Acabado METAL ver p. 21

CONSULTAR CONDICIONES

CP0016HCSB

845'00€

CP0016HCSB-I
Con ionizador



890'00€

MATERIAL: polipropileno/acero inox. AISI 304
ACABADO: negro mate

CAMBIA PAÑALES HORIZONTALES



CONSULTAR CONDICIONES

CN0020

76'70€

Recambio
sabanitas higiénicas

CONTENIDO: 2.000 u

ACCESORIOS

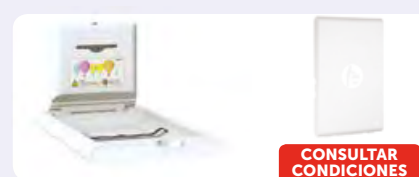

CONSULTAR CONDICIONES

CP0016V

314'00€

CP0016V-I
Con ionizador



359'00€

MATERIAL: polipropileno
ACABADO: blanco

CAMBIA PAÑALES VERTICALES



Acabado METAL ver p. 21

CONSULTAR CONDICIONES

CP0016VCS

769'00€

CP0016VCS-I
Con ionizador



814'00€

MATERIAL: polipropileno / acero inox. AISI 304
ACABADO: satinado

CAMBIA PAÑALES VERTICALES



Acabado METAL ver p. 21

CONSULTAR CONDICIONES

CP0016VCSB

845'00€

CP0016VCSB-I
Con ionizador



890'00€

MATERIAL: polipropileno/acero inox. AISI 304
ACABADO: negro mate

CAMBIA PAÑALES VERTICALES



CONSULTAR CONDICIONES

KT0016HCS

375'00€

Kit de encastre cambia pañales
horizontal

MATERIAL: acero inox. AISI 304
ACABADO: satinado

CAMBIA PAÑALES
KIT DE ENCASTRE

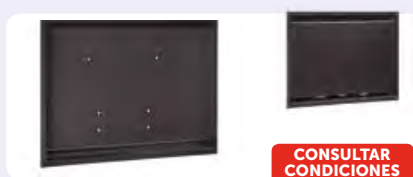

CONSULTAR CONDICIONES

KT0016HCSB

412'00€

Kit de encastre cambia pañales
horizontal

MATERIAL: acero inox. AISI 304
ACABADO: negro mate

CAMBIA PAÑALES
KIT DE ENCASTRE



CONSULTAR CONDICIONES

KT0016VCS

375'00€

Kit de encastre cambia pañales
vertical

MATERIAL: acero inox. AISI 304
ACABADO: satinado

CAMBIA PAÑALES
KIT DE ENCASTRE

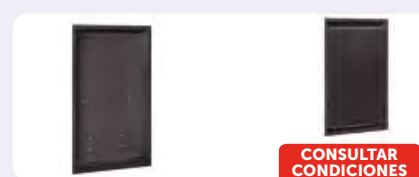

CONSULTAR CONDICIONES

KT0016VCSB

412'00€

Kit de encastre cambia pañales
vertical

MATERIAL: acero inox. AISI 304
ACABADO: negro mate

CAMBIA PAÑALES
KIT DE ENCASTRE

14



Diseñados
para resistir

**SANITARIOS DE ACERO
INOXIDABLE**



SN0027C 50'50€
SN0031C 52'30€
SN0036C 63'80€

CONSULTAR
CONDICIONES

TAMBIÉN DISPONIBLE
PARA COLOCAR BAJO
ENCIMERA

Lavamanos empotrable
MATERIAL: acero inox. AISI 304
ACABADO: brillante

LAVAMANOS / EMPOTRABLE



SN0027CS 53'80€
SN0031CS 56'90€
SN0036CS 70'00€

CONSULTAR
CONDICIONES

TAMBIÉN DISPONIBLE
PARA COLOCAR BAJO
ENCIMERA

Lavamanos empotrable
MATERIAL: acero inox. AISI 304
ACABADO: satinado

LAVAMANOS / EMPOTRABLE



SNR027C 52'70€
SNR031C 55'20€
SNR036C 67'00€

CONSULTAR
CONDICIONES

TAMBIÉN DISPONIBLE
PARA COLOCAR BAJO
ENCIMERA

Lavamanos empotrable con rebosadero
MATERIAL: acero inox. AISI 304
ACABADO: brillante

LAVAMANOS / EMPOTRABLE



SNR027CS 53'10€
SNR031CS 58'50€
SNR036CS 71'90€

CONSULTAR
CONDICIONES

TAMBIÉN DISPONIBLE
PARA COLOCAR BAJO
ENCIMERA

Lavamanos empotrable con rebosadero
MATERIAL: acero inox. AISI 304
ACABADO: satinado

LAVAMANOS / EMPOTRABLE



KTR100 50'20€
Kit rebosadero

CONSULTAR
CONDICIONES

MATERIAL: acero inox. AISI 304
ACABADO: brillante

KIT REBOSADERO



SN0300CS 949'00€
lavamanos
3 estaciones



SN0200CS 697'00€
lavamanos
2 estaciones

NUEVO

CONSULTAR
CONDICIONES

MATERIAL: acero inox.
AISI 304
ACABADO: satinado

LAVAMANOS MURAL



SNLM62CS 336'00€
lavamanos mural

CONSULTAR
CONDICIONES

DISPONIBLE EN ACABADO BRILLANTE.
¡CONSÚLTENOS!

MATERIAL: acero inox. AISI 304
ACABADO: satinado

LAVAMANOS MURAL



SNLM64CS 364'00€
lavamanos mural
esquinero

CONSULTAR
CONDICIONES

DISPONIBLE EN ACABADO BRILLANTE.
¡CONSÚLTENOS!

MATERIAL: acero inox. AISI 304
ACABADO: satinado

LAVAMANOS MURAL ESQUINERO



SNLM58CS 295'00€
lavamanos mural

CONSULTAR
CONDICIONES

MATERIAL: acero inox. AISI 304
ACABADO: satinado

LAVAMANOS MURAL



SNLM56CS 448'00€
lavamanos mural

CONSULTAR
CONDICIONES

MATERIAL: acero inox. AISI 304
ACABADO: satinado

LAVAMANOS MURAL



SNLM35CS 336'00€
lavamanos mural

CONSULTAR
CONDICIONES

MATERIAL: acero inox. AISI 304
ACABADO: satinado

LAVAMANOS MURAL

Guía de equipamiento de baño y ayudas técnicas a la movilidad para colectividades

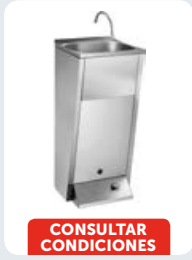

SNLMP60CS 611'00€
Lavamanos pulsador pie

DISPONIBLE EN ACABADO BRILLANTE. ¡CONSÚLTENOS!

CONSULTAR CONDICIONES

MATERIAL: acero inox. AISI 304
ACABADO: satinado

LAVAMANOS PULSADOR PIE



SNLMP70CS 490'00€
Lavamanos pulsador rodilla

DISPONIBLE EN ACABADO BRILLANTE. ¡CONSÚLTENOS!

CONSULTAR CONDICIONES

MATERIAL: acero inox. AISI 304
ACABADO: satinado

LAVAMANOS PULSADOR RODILLA

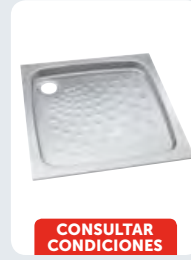

SN0800CS 308'00€
Plato ducha 800 x 800 mm.

CONSULTAR CONDICIONES

MATERIAL: acero inox. AISI 304
ACABADO: satinado

PLATOS DUCHA

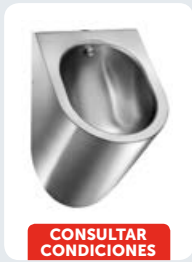

SNU126CS 605'00€
Urinario entrada de agua vertical

DISPONIBLE EN ACABADO BRILLANTE. ¡CONSÚLTENOS!

CONSULTAR CONDICIONES

MATERIAL: acero inox. AISI 304
ACABADO: brillante

URINARIOS

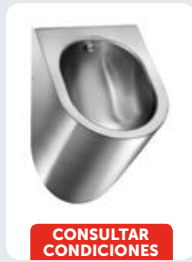

SNU128CS 605'00€
Urinario entrada de agua horizontal

DISPONIBLE EN ACABADO BRILLANTE. ¡CONSÚLTENOS!

CONSULTAR CONDICIONES

MATERIAL: acero inox. AISI 304
ACABADO: satinado

URINARIOS



SN0120CS 1.597'00€
Inodoro con cisterna (tapa no incluida)

CONSULTAR CONDICIONES

MATERIAL: acero inox. AISI 304
ACABADO: satinado bacteriostático

INODORO



SN0125CS 942'00€
Inodoro

DISPONIBLE EN ACABADO BRILLANTE. ¡CONSÚLTENOS!

CONSULTAR CONDICIONES

asiento con tapa no incluido

MATERIAL: acero inox. AISI 304
ACABADO: satinado

INODORO



SN0128CS 897'00€
Inodoro suspendido

DISPONIBLE EN ACABADO BRILLANTE. ¡CONSÚLTENOS!

CONSULTAR CONDICIONES

asiento con tapa no incluido

MATERIAL: acero inox. AISI 304
ACABADO: satinado

INODORO SUSPENDIDO



TP0140 29'00€
MATERIAL: madera lacada
ACABADO: color caoba

TP0145 32'00€
MATERIAL: madera lacada
ACABADO: color negro

CONSULTAR CONDICIONES

Tapas para inodoros SN0120CS, SN0125CS y SN0128CS

TAPA INODORO



SNPT21CS 403'00€
Placa turca

DISPONIBLE EN ACABADO BRILLANTE. ¡CONSÚLTENOS!

CONSULTAR CONDICIONES

MATERIAL: acero inox. AISI 304
ACABADO: satinado

PLACA TURCA

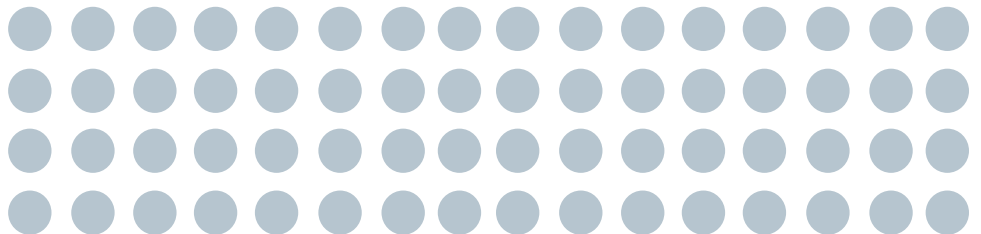

15

Lo mejor de la naturaleza

FUENTES Y SURTIDORES DE AGUA



CONSULTAR CONDICIONES

FA0050C 969'00€

CAPACIDAD REFRIGERADORA: 55 L./H.
MATERIAL: acero inox. AISI 304
ACABADO: brillante

FA0025C 856'00€

CAPACIDAD REFRIGERADORA: 30 l/h
MATERIAL: acero inox. AISI 304
ACABADO: brillante

FUENTES DE AGUA FRÍA



CONSULTAR CONDICIONES

FA0050C 1.063'00€

CAPACIDAD REFRIGERADORA: 55 L./H.
MATERIAL: acero inox. AISI 304
ACABADO: brillante

FA0025C 949'00€

CAPACIDAD REFRIGERADORA: 30 L./H.
MATERIAL: acero inox. AISI 304
ACABADO: brillante

FUENTES DE AGUA FRÍA CON PEDAL



CONSULTAR CONDICIONES

FA0015C 717'00€

CAPACIDAD REFRIGERADORA: 20 L./H.
MATERIAL: acero inox. AISI 304
ACABADO: brillante

FA0015G 644'00€

CAPACIDAD REFRIGERADORA: 20 l/h
MATERIAL: acero
ACABADO: plastificado gris

FUENTES DE AGUA FRÍA



CONSULTAR CONDICIONES

FAP035C 935'00€

CAPACIDAD REFRIGERADORA: 30 L./H.
MATERIAL: acero inox. AISI 304
ACABADO: brillante

FUENTES DE AGUA FRÍA CON PEDAL



CONSULTAR CONDICIONES

FA0025UP 784'00€

CAPACIDAD REFRIGERADORA: 30 L./H.
MATERIAL: acero
ACABADO: plastificado gris

FUENTES DE AGUA FRÍA



CONSULTAR CONDICIONES

FAM130CS 359'00€

Surtidor mural

MATERIAL: acero inox. AISI 304
ACABADO: satinado

SURTIDORES DE AGUA DE RED



CONSULTAR CONDICIONES

FAM135CS 336'00€

Surtidor mural con relleno vasos

MATERIAL: acero inox. AISI 304
ACABADO: satinado

SURTIDORES DE AGUA DE RED CON RELLENO VASOS



CONSULTAR CONDICIONES

FAM120CS 557'00€

Surtidor mural

MATERIAL: acero inox. AISI 304
ACABADO: satinado

SURTIDORES DE AGUA DE RED



CONSULTAR CONDICIONES

FA0120CS 535'00€

Isla de 800 mm. de altura

FA0220CS 641'00€

Isla de 915 mm. de altura

MATERIAL: acero inox. AISI 304
ACABADO: satinado

SURTIDORES DE AGUA DE RED



CONSULTAR CONDICIONES

FA0125CS 569'00€

Isla de 800 mm. de altura con relleno vasos

FA0225CS 599'00€

Isla de 915 mm. de altura con rellena vasos

MATERIAL: acero inox. AISI 304
ACABADO: satinado

SURTIDORES DE AGUA DE RED

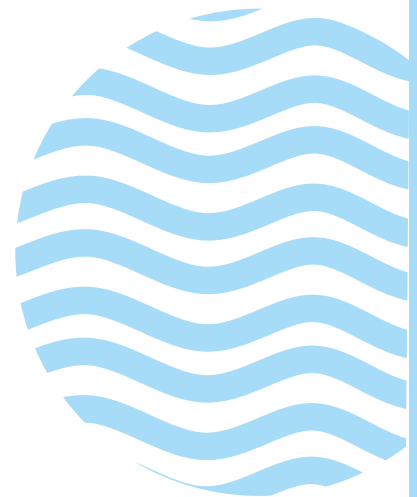

16



Cerca cuando más se necesita

LAVAOJOS Y DUCHAS DE EMERGENCIA



3884
lavajos

529'00€

Krusman



KN1724P
lavajos y lavacara

675'00€

CONSULTAR CONDICIONES

MATERIAL: ABS
ACABADO: color amarillo

LAVAOJOS Y LAVACARA



3863
lavajos

413'00€

Krusman



3864
lavajos y lavacara

499'00€

CONSULTAR CONDICIONES

MATERIAL: acero inox.
ACABADO: color amarillo

LAVAOJOS Y LAVACARA

Krusman

3868
lavajos con tapa protectora

548'00€



CONSULTAR CONDICIONES

MATERIAL: acero inoxidable
ACABADO: color amarillo

LAVAOJOS

Krusman

3870
lavajos con pedestal

620'00€



CONSULTAR CONDICIONES

MATERIAL: acero inox.
ACABADO: color amarillo

LAVAOJOS

Krusman

KN1902P
ducha + lavajos

1.574'00€

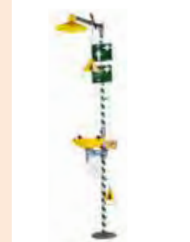

CONSULTAR CONDICIONES

MATERIAL: ABS
ACABADO: color amarillo

DUCHA + LAVAOJOS

Krusman

KN1909P
ducha + lavajos + lavacara

1.699'00€



CONSULTAR CONDICIONES

MATERIAL: ABS
ACABADO: color amarillo

DUCHA + LAVAOJOS + LAVACARA

Krusman

3873
ducha + lavajos + lavacara

1.417'00€



CONSULTAR CONDICIONES

MATERIAL: acero inox.
ACABADO: color amarillo

DUCHA + LAVAOJOS + LAVACARA

Krusman

KN1643PFC20
ducha de emergencia

505'00€



CONSULTAR CONDICIONES

MATERIAL: ABS
ACABADO: color amarillo

DUCHA DE EMERGENCIA

Krusman

3813 - 3887
ducha de emergencia

451'00€



CONSULTAR CONDICIONES

MATERIAL: acero inox.
ACABADO: color amarillo

DUCHA DE EMERGENCIA

Krusman

3846
ducha con válvula termostática

1.762'00€



CONSULTAR CONDICIONES

MATERIAL: acero inox.
ACABADO: color amarillo

DUCHA DE EMERGENCIA

Krusman

KN1540
lavajos portátil

574'00€



CONSULTAR CONDICIONES

MATERIAL: polipropileno / ABS
ACABADO: verde

LAVAOJOS PORTÁTIL

EJEMPLOS Y ALTURA DE INSTALACIÓN RECOMENDADOS

GIMNASIO

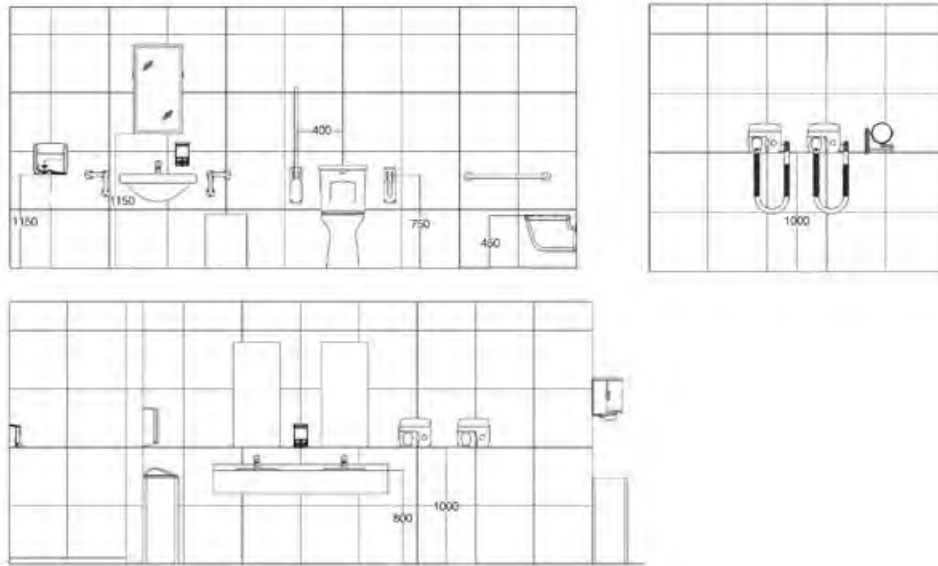

AEROPUERTO

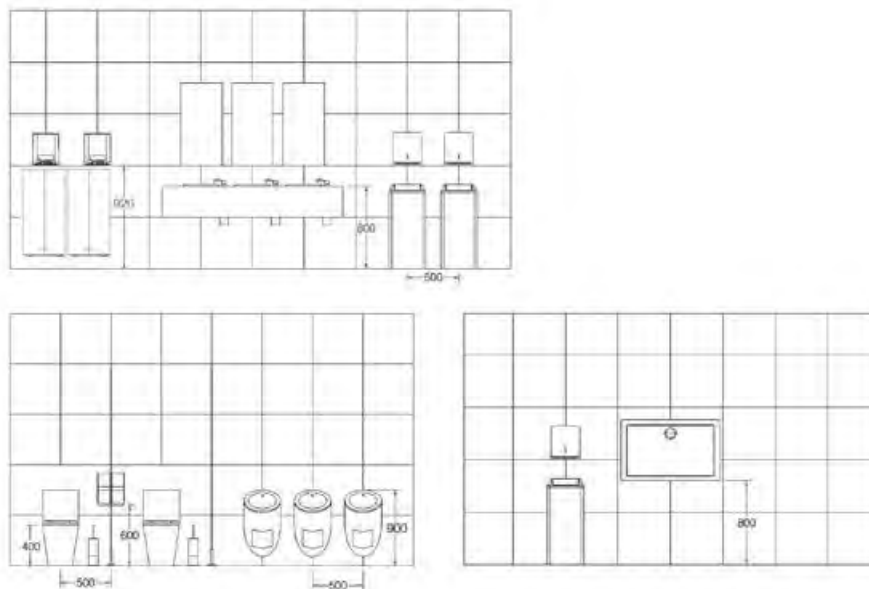

EJEMPLOS Y ALTURA DE INSTALACIÓN RECOMENDADOS

ALTURA PARA SECADORES DE MANOS

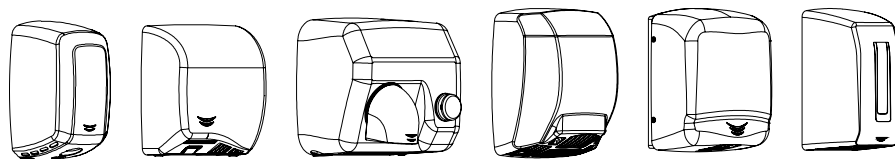
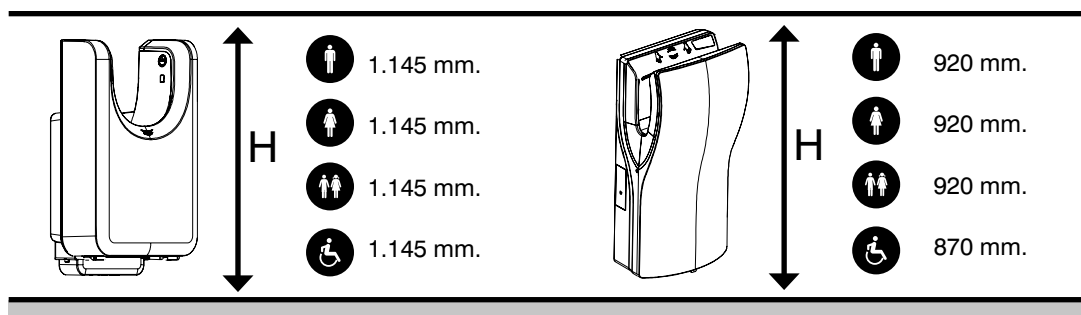

ALTURA PARA SECADORES DE CABELLO

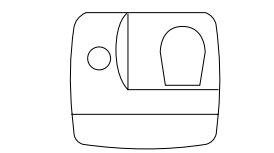

- ♂ 1.800 mm.
- ♀ 1.800 mm.
- ♂♀ 1.300 mm.
- ♿ 1.350 mm.

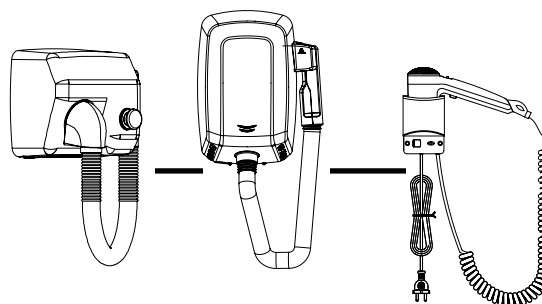

- ♂ 1.300 mm.
- ♀ 1.300 mm.
- ♂♀ 1.050 mm.
- ♿ 1.100 mm.



MEDICOLOR: CODIFICACIÓN COLORES RAL

Para los productos de la línea Medicolor de Mediclinics, se pueden seleccionar cualquiera de los colores RAL más abajo indicados, añadiendo a la referencia un guión y el número del RAL. Por ejemplo, si seleccionamos un dispensador de jabón, la referencia sería: **DJ2053-3004**.

Los productos seleccionados dentro de la carta RAL de más abajo, tendrán un recargo de 250€, a repartir entre todas las unidades con el mismo color del pedido.

Es decir, por ejemplo, si el pedido es de 5 unidades a cada uno de ellos le añadiremos 50 euros, pero si el pedido es de 50 unidades a cada uno de ellos le añadiremos 5 euros.

Los colores RAL expuestos más abajo que incorporan acabado brillante en su composición no sufrirán ningún recargo si se solicita este acabado. Por ejemplo RAL 5007. Si aun así, se requiere un acabado brillante para un color RAL de más abajo que no lo incorpora, o bien se solicita un RAL que no aparece en esta lista, habrá un recargo de 500 euros a repartir entre todas las unidades con el mismo color en el pedido.

IMPORTANTE: Los colores deben considerarse una aproximación al estar sujetos al proceso de impresión, por lo que recomendamos comprobar los colores en una tabla original RAL. No se admitirán devoluciones de producto de color personalizado.

RAL 1000	RAL 1023	RAL 3002	RAL 4002	RAL 5011	RAL 6006	RAL 6026	RAL 7013	RAL 7042	RAL 8019
RAL 1001	RAL 1024	RAL 3003	RAL 4003	RAL 5012	RAL 6007	RAL 6027	RAL 7015	RAL 7043	RAL 8022
RAL 1002	RAL 1027	RAL 3004	RAL 4004	RAL 5013	RAL 6008	RAL 6028	RAL 7016	RAL 7044	RAL 8023
RAL 1003	RAL 1028	RAL 3005	RAL 4005	RAL 5014	RAL 6009	RAL 6029	RAL 7021	RAL 7045	RAL 8024
RAL 1004	RAL 1032	RAL 3007	RAL 4006	RAL 5015	RAL 6010	RAL 6032	RAL 7022	RAL 7046	RAL 8025
RAL 1005	RAL 1033	RAL 3009	RAL 4007	RAL 5017	RAL 6011	RAL 6033	RAL 7023	RAL 7047	RAL 8028
RAL 1006	RAL 1034	RAL 3011	RAL 4008	RAL 5018	RAL 6012	RAL 6034	RAL 7024	RAL 8000	RAL 9001
RAL 1007	RAL 1037	RAL 3012	RAL 4009	RAL 5019	RAL 6013	RAL 7000	RAL 7026	RAL 8001	RAL 9002
RAL 1011	RAL 2000	RAL 3013	RAL 4010	RAL 5020	RAL 6014	RAL 7001	RAL 7030	RAL 8002	RAL 9003
RAL 1012	RAL 2001	RAL 3014	RAL 5000	RAL 5021	RAL 6015	RAL 7002	RAL 7031	RAL 8003	RAL 9004
RAL 1013	RAL 2002	RAL 3015	RAL 5001	RAL 5022	RAL 6016	RAL 7003	RAL 7032	RAL 8004	RAL 9005
RAL 1014	RAL 2003	RAL 3016	RAL 5002	RAL 5023	RAL 6017	RAL 7004	RAL 7033	RAL 8007	RAL 9010
RAL 1015	RAL 2004	RAL 3017	RAL 5003	RAL 5024	RAL 6018	RAL 7005	RAL 7034	RAL 8008	RAL 9011
RAL 1016	RAL 2008	RAL 3018	RAL 5004	RAL 6000	RAL 6019	RAL 7006	RAL 7035	RAL 8011	RAL 9016
RAL 1017	RAL 2010	RAL 3020	RAL 5005	RAL 6001	RAL 6020	RAL 7008	RAL 7036	RAL 8012	RAL 9017
RAL 1018	RAL 2011	RAL 3022	RAL 5007	RAL 6002	RAL 6021	RAL 7009	RAL 7037	RAL 8014	RAL 9018
RAL 1019	RAL 2012	RAL 3027	RAL 5008	RAL 6003	RAL 6022	RAL 7010	RAL 7038	RAL 8015	
RAL 1020	RAL 3000	RAL 3031	RAL 5009	RAL 6004	RAL 6024	RAL 7011	RAL 7039	RAL 8016	
RAL 1021	RAL 3001	RAL 4001	RAL 5010	RAL 6005	RAL 6025	RAL 7012	RAL 7040	RAL 8017	



Goman pone a disposición variedad de acabados para sus barras de apoyo y asientos de ducha en las series Classic, Deluxe, Shade, Extraible y Aluminio Nylon.

Para realizar el pedido, añade al final de la referencia el código del color seleccionado. Por ejemplo, una barra recta de 30 cm. de la serie Classic (ZM30IR), en color amarillo brillante (ref. 04) quedaría: ZM30IR/04.

Con estas nomenclaturas:

SERIE CLASSIC:

blanco brillante RAL 9016	azul brillante RAL 5002	verde brillante RAL 6005	amarillo brillante RAL 1003	rojo brillante RAL 3002	negro brillante RAL 9005	negro mate RAL 9005	blanco mate RAL 9016	gris brillante RAL 7035	otro color RAL

SERIE DELUXE Y SHADE:

azul brillante RAL 5002	verde brillante RAL 6005	amarillo brillante RAL 1003	rojo brillante RAL 3002	blanco mate RAL 9016	negro mate RAL 9005	blanco brillante RAL 9016	negro brillante RAL 9005	gris brillante RAL 7035	otro color RAL

SERIE EXTRAÍBLE:

blanco brillante RAL 9016	otro color RAL

SERIE ALUMINIO NYLON:

blanco brillante RAL 9016	azul brillante RAL 5002	verde brillante RAL 6005	amarillo brillante RAL 1003	rojo brillante RAL 3002	gris brillante RAL 7004	negro brillante RAL 9005

En los productos standards, códigos (/02, /03, /04, /05, /06, /07, /08, /09, /30, /31, /37, /38 y /44), se tendrá que añadir un recargo del 10% de nuestra tarifa en vigor.

Si el pedido se corresponde a otro color RAL (Ref. 99), el recargo será del 20% de nuestra tarifa en vigor.

IMPORTANTE: La mayoría de los colores no tienen una referencia directa RAL / Pantone.

Los colores deben considerarse una aproximación al estar sujetos al proceso de impresión, por lo que recomendamos comprobar los colores en una tabla original RAL / LG Hi Macs.



Sagrada Família, Barcelona



Distribuido por:

Los precios están expresados en euros y no incluyen el IVA u otros impuestos.

Precios válidos para el territorio español

