



**EL AGUA NOS MUEVE.
NOSOTROS MOVEMOS
EL FUTURO.**



La fuerza de nuestra unión

Esta fusión no borra nuestra historia; la amplifica. Evolucionamos hacia una marca única, sólida y reconocible que integra la fiabilidad técnica de siempre con una visión orientada a la excelencia.

El agua nos mueve y nosotros movemos el futuro. Bajo esta identidad, estamos preparados para dar respuesta a todos los usos del agua en espacios públicos, profesionales y hogares, optimizando cada gota mediante tecnologías de ahorro y eficiencia. Avanzamos con la misma garantía de calidad que nos ha convertido en referentes durante décadas, impulsando un consumo responsable y un rendimiento técnico superior.

Miembro asociado de  agrival



GRIFERÍA

Grifería de baño

Especial duchas

Grifería de cocina



GRIFERÍA PARA COLECTIVIDADES

Grifería electrónica

Grifería temporizada

Seguridad temporizada

Grifería hospitalaria y gerontológica

Grifería industrial

Válvulas

Bastidores

Sistemas antilegionella

AYUDAS TÉCNICAS Y EQUIPAMIENTOS

Barras de apoyo

Sanitarios PMR

Sanitarios acero inox

Accesorios de baño

Equipos de emergencia

Equipamientos especializados

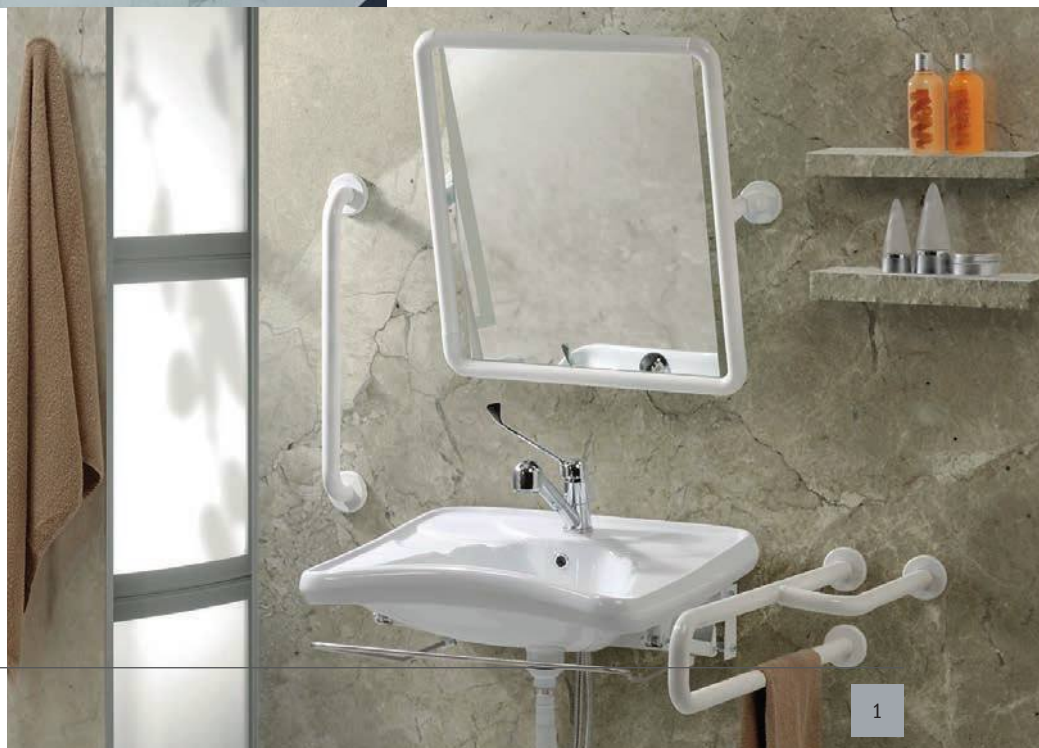



Presto. El punto donde todo comienza.

El grifo no es solo un elemento:
es el origen del movimiento, el punto exacto donde convergen
la tecnología, la precisión y la experiencia.
Desde ahí nacen la fiabilidad, la durabilidad
y la calidad que definen a Presto Ibérica.

Todo comienza aquí:
la innovación, la confianza, el liderazgo.
El lugar donde el conocimiento se transforma en control
y la experiencia se convierte en excelencia.



EL UNIVERSO DEL AGUA
EMPIEZA AQUI

10 *Razones por las que seguimos marcando el ritmo del agua*



Lideramos la innovación desde el origen.

Fuimos pioneros en España al crear el primer sistema de cierre automático, liderando la evolución de la grifería desde hace más de 40 años, gracias a nuestra tecnología propia aplicada al control del agua.



Abanderamos el mercado, no lo seguimos.

Nuestra trayectoria de cuatro décadas y una visión clara nos posicionan como la marca experta del sector, líderes en una nueva cultura del agua, con enfoque global y presencia en más de 20 países.



Somos fabricación nacional con proyección internacional.

Diseñamos y fabricamos en España, apostando por el talento local y cumpliendo altos estándares internacionales, garantizando el origen y la calidad de nuestros productos.



La calidad no se negocia: está certificada.

Cada pieza y cada componente se someten a pruebas rigurosas. Somos líderes nacionales en certificados, siendo la marca con mayores certificaciones de calidad (N de AENOR y NF de AFNOR) en instalaciones colectivas y residenciales, que avalan nuestra fiabilidad.



Ofrecemos soluciones integrales, no solo grifería.

Creamos confianza. Los profesionales confían en la seguridad, el soporte técnico y la garantía real que hay detrás de nuestros productos, fabricados con materiales de primera calidad y procesos productivos propios.

NUESTRO DECÁLOGO



Escuchamos al agua y maximizamos su ahorro.

Entendemos el ritmo y el silencio del agua. Nuestro punto de partida es el ahorro de agua y energía, canalizando el recurso con respeto y precisión a través de sistemas de grifería temporizada y grifería electrónica con tecnología ecológica.

La accesibilidad es un derecho, no una tendencia.

Hacemos posible que todas las personas accedan al agua con total facilidad y seguridad. Diseñamos y suministramos ayudas técnicas y equipamientos adaptados (barras de apoyo, sanitarios...) que unen seguridad, ergonomía y estilo.

Sabemos dónde trabajamos: donde la fiabilidad es crucial.

En centros hospitalarios, centros de seguridad, centros deportivos, centros educativos y lugares de tránsito masivo, donde otros fallan, nuestros productos siguen funcionando, lo que avala la durabilidad en condiciones de uso intensivo.

También sabemos crear distinción.

Unimos diseño, personalización y la fiabilidad de siempre, también en nuestras líneas residenciales, ofreciendo soluciones impactantes y únicas.

Impulsamos una cultura corporativa unificada.

Como marca consolidada, trabajamos con una visión global para potenciar la excelencia, la fiabilidad y el desarrollo de nuevas soluciones, contribuyendo a construir una sociedad sostenible y solidaria.



TAMBIÉN ES VERDE

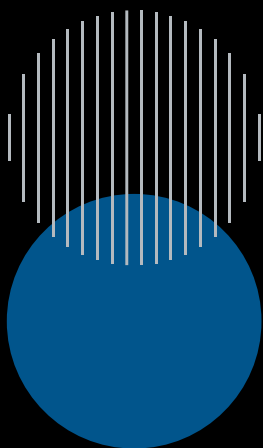

APOSTAMOS POR UN
FUTURO SOSTENIBLE
DE NUESTRO
PLANETA

Presto Ibérica, líder en grifería eficiente y **sostenible**, valida con todo lo que hace su esfuerzo continuo por contribuir a la mitigación del cambio climático y demuestra su responsabilidad empresarial y su compromiso con un futuro más respetuoso con el **medio ambiente**.





Ayudamos a reducir consumos de agua y energía.



Promovemos la reutilización de recursos.



Reciclamos en procesos de fabricación de productos 99% reciclables.



Aseguramos una logística de envíos climáticamente neutros cumpliendo los objetivos de desarrollo sostenible de Naciones Unidas.



Conforme a las directrices oficiales, la empresa cuenta con el sello de Cálculo de la Huella de Carbono, otorgado por el Ministerio para la Transición Ecológica y el reto demográfico. Este sello acredita la inscripción en el registro y la realización del cálculo de la huella de carbono durante tres años consecutivos.



GOBIERNO DE ESPAÑA

MINISTERIO PARA LA TRANSICIÓN ECOLÓGICA Y EL RETO DEMOGRÁFICO

LÍDERES EN CERTIFICACIONES



COMPROMISO

Trasladar nuestro legado y acciones en materia de sostenibilidad. Con vistas al futuro del agua, ofrecemos asesoramiento y fabricamos dispositivos especializados con tecnologías propias para lograr una construcción sostenible que proteja el medioambiente y la salubridad de las personas. Nuestro objetivo es impulsar el ahorro de agua en todo tipo de instalaciones mediante soluciones especializadas y productos de calidad certificada, que también optimicen el consumo energético.

REALIDAD

La calidad es esencial para esta misión, por lo que todos los procesos de nuestra empresa están auditados y cada fase de fabricación cumple la legislación y normativas vigentes. Garantizar el ahorro de agua y salubridad en todo tipo de instalaciones requiere asegurar la fabricación con materiales nobles y tecnologías aplicadas para la optimización de cada parámetro. Gracias a nuestras tecnologías y soluciones especializadas somos capaces de maximizar el ahorro energético con productos de calidad certificada que aseguran el buen funcionamiento y durabilidad de la instalación con la máxima seguridad y confort para el usuario.

FUTURO

Desde nuestros orígenes entendemos la tecnología como una forma de contribuir a la sostenibilidad del planeta. Una trayectoria de éxitos en tecnologías patentadas innovadoras y calidad en todos los procesos productivos propios, que ha ido desarrollando sistemas para la fabricación sostenible del agua del futuro y ofrecer nuestros productos con las principales certificaciones de calidad y obtención de certificados sostenibles tan importantes y necesarias para el futuro de la construcción. En presto ibérica, seguimos fabricando el futuro del agua.





GRANDES CERTIFICACIONES PARA GRANDES PRODUCTOS



Certificación N AENOR.
Grifería de cierre automático PN10 conforme a EN 816 y EN 817.



Certificación NF AFNOR.
Grifería de cierre automático PN10 conforme a EN 816.



Certificación ISO 9001.
Calidad Gestión Empresarial a PRESTO IBÉRICA.



UNE EN 12541.
Grifería sanitaria. Válvulas de descarga de agua y válvulas de cierre automático para urinarios PN10. Diseño conforme a normativa.



UNE EN 15091.
Grifería sanitaria de apertura y cierre electrónicos. Diseño conforme a normativa.



CTE, Código Técnico Edificación.
Presto realiza pruebas dimensionales, estanqueidad e hidráulicas. Cumpliendo con el Código Técnico de Edificación.

Nuestras áreas de ingeniería e investigación y desarrollo, trabajan día a día con los prescriptores, clientes y usuarios para lograr cada vez productos y soluciones más perfectas y con el mayor número de proyectos.



Marcado CE Grifería electrónica.
Circuitos conforme con las directivas 2006/95/CE y 2004/108/CE.



Certificación Calidad Ambiental.
Sello de Calidad Medio Ambiental de la Generalitat de Cataluña.



ACS
Se trata de una autorización oficial, emitida por un laboratorio, que acredita la conformidad de un material destinado a distribuir agua potable.



WRAS
Sistema de aprobación el cual consta de dos requisitos que cubren los materiales no metálicos en contacto con el agua potable y el rendimiento mecánico.



Producto ecológico.
Marca de los productos con un especial ahorro de agua.



LEED
Certificación que califica la construcción sostenible, garantizando la sostenibilidad de edificios y proyectos de construcción.



BREEAM
Metodología de certificación para evaluar y certificar la sostenibilidad de edificios y proyectos.



VERDE
El sistema de evaluación se basa en un método prestacional, respetando el medio ambiente, compatible con el entorno y con altos niveles de confort y de calidad de vida.





Waterlabel
Sistema internacional de clasificación para la medición del consumo de agua de los productos de grifería sanitaria.

proyectos@prestoiberica.com

LÍDERES EN TECNOLOGÍAS PARA EL AHORRO DE AGUA



-  Presto Ibérica es el fabricante líder en grifería temporizada y sistemas de ahorro de agua, con más de cuatro décadas de experiencia en el mercado
-  La compañía ostenta con orgullo, el galardón de ser el creador del primer sistema de cierre automático para la grifería en nuestro país. Además de contar con las siguientes tecnologías de ahorro de agua:



APERTURA EN FRÍO

Sólo suministra agua fría en la posición central de la maneta.

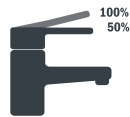

DOBLE APERTURA

Doble resistencia de apertura para maximizar el ahorro de agua por caudal.



TECNOLOGÍA TOUCH

Integran un sistema de sensor táctil con tecnología start/stop para el control total del grifo.



TECNOLOGÍA SENSIA

Sistema de sensor de infrarojos que permite su uso eliminando el contacto con el producto.



TECNOLOGÍA DREAMS

Interfaz de comunicación inalámbrica y pantalla táctil de última generación.



SISTEMAS DOMÓTICOS

Optimización del consumo de agua y mantenimiento desde un ordenador personal.



PRESTO NESS CONFORT

Innovador sistema que cambia el concepto de confort y funcionalidad en el ámbito de uso del baño, alcanzando el máximo ahorro de agua y bienestar.





Nuestra fabricación comprometida en aportar el máximo confort y seguridad a nuestros clientes, se somete a auditorias y procesos de certificación exhaustivos para conseguir las certificaciones más importantes del mercado.



Mediante la fabricación a medida de los diferentes parámetros, conseguimos los certificados de construcción sostenible que avalan las instalaciones y maximizan los ahorros de agua y energía, creando una edificación eficiente y ayudando a preservar los recursos escasos de nuestro planeta.

La edificación sostenible es aquella que garantiza una estructura saludable y productiva para sus ocupantes.



Esta certificación entiende que la construcción sostenible es cualquier estructura o edificio que logra de una forma equilibrada ser rentable para el que lo construye, opera y mantiene, tiene menor impacto en el medio ambiente y es más saludable para las personas que viven o trabajan en él. Es por este motivo que la certificación LEED considera que un edificio sostenible es aquel que integra un alto número de estrategias sostenibles que contribuyen al resultado final en los campos de la parcela sostenible.



Es un sello español que evalúa y acredita la sostenibilidad integral de edificaciones (residenciales, oficinas, etc.) a lo través de su ciclo de vida, desde el diseño hasta el fin de vida, cubriendo eficiencia energética, uso de materiales, calidad ambiental interior y ubicación, otorgando de 1 a 5 hojas según el nivel de cumplimiento ambiental, y es promovida por el Green Building Council España (GBCe) para un sector de la construcción más responsable.

EL AGUA NOS MUEVE. NOSOTROS MOVEMOS EL FUTURO.



ASESORAMOS TUS
PROYECTOS PARA LA
EMISIÓN DE CERTIFICADOS
ENERGÉTICOS DE LOS
EDIFICIOS

BREEAM®

Certificación basada en los siguientes aspectos que deben ser evaluados: Gestión, Salud y Bienestar, Energía, Transporte, Agua, Materiales, Residuos, Uso ecológico del suelo, Contaminación, e Innovación. Una evaluación que puede ser realizada tanto en la fase de diseño como en las fases de ejecución y mantenimiento, tanto en desarrollos urbanísticos como en la construcción de nuevos edificios, rehabilitaciones, ampliaciones y acondicionamiento de cualquier tipo de uso de edificación y, cerrando el ciclo, también en edificios existentes y en uso.



Etiqueta europea voluntaria para grifería y sanitarios que clasifica su eficiencia en el consumo de agua y energía, ayudando al consumidor a elegir productos que ahorran agua y reducen costes, promoviendo la sostenibilidad y la eficiencia hídrica, crucial ante la escasez de recursos, con ventajas económicas y medioambientales. Seguimos fabricando el futuro del agua.

PROYECTOS PRESTO



Estadio Santiago Bernabéu (Madrid)



Estadio Nuevo Balaídos (Vigo)



Ciudad deportiva JR Cisneros Palacios Sevilla FC. (Sevilla)



Instalaciones de Lezama Athletic Club (Vizcaya)



Sede corporativa Repsol (Madrid)

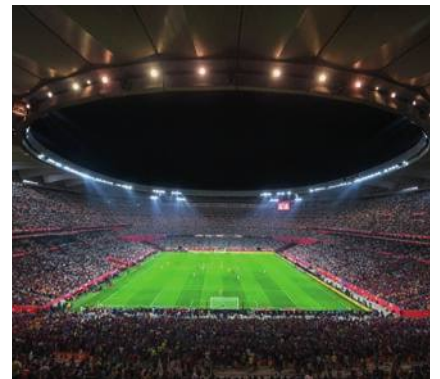

Estadio La Cartuja (Sevilla)



Torre Caleido (Madrid)



Naves logísticas Amazon



Puy du Fou (Toledo)



Aeropuerto de Mallorca



Aeropuerto de Málaga



CC Oasis (Madrid)

HOTELES, HOSPITALES, CENTROS DE ALTO TRÁNSITO, CENTROS EDUCATIVOS, OFICINAS, CENTROS DE ALTA SEGURIDAD, CENTROS DEPORTIVOS, CENTROS DE OCIO.



CC Las Arenas (Las Palmas)



Ciudad de la Justicia de Barcelona



Hotel Balneario Caldea (Andorra)



Hotel Tropicana Manacor (Mallorca)



Hotel Ushuaia (Ibiza)



Camping Delfin Verde (Gerona)



Hospital Torrecárdenas (Almería)



Universidad Autónoma de Barcelona

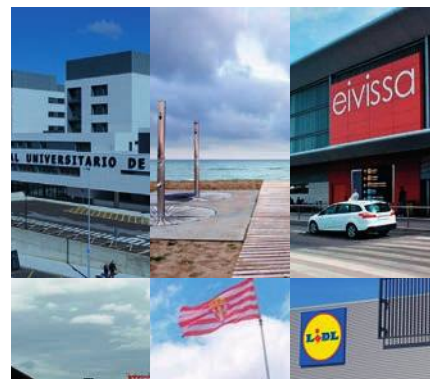

Y muchas más...
Más de 40 años de éxitos.



Hospital Virgen de la luz (Cuenca)



Hospital Valle de Hebrón (Barcelona)

**HOTELES, HOSPITALES, CENTROS DE ALTO TRÁNSITO, CENTROS EDUCATIVOS, OFICINAS,
CENTROS DE ALTA SEGURIDAD, CENTROS DEPORTIVOS, CENTROS DE OCIO.**

ÍNDICE GENERAL

01



**PRESTO EXCLUSIVE
MANUFACTURING (PEM)** 20

02



GRIFERÍA BAÑO

Aroha	36
Dalma	48
Theo	56
Koa	66
Cónico	74
Nine	80
Kily	90
Karim Due	96
Nitro Plus	102
Livra	110
1929	116
Nox	120
Zip Plus 2.0	128
Ingo Plus	134
Albos	140
Matrix	146
Seven	150
Lucky me	154
Chip & Chap	160
XT Eco Fusion	174

03

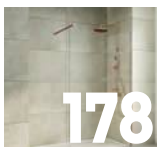

ESPECIAL DUCHAS

Columnas de ducha	180
Conjuntos de ducha	196
Duchas termostáticas vistas	219
Duchas hidromasaje	222
Columnas de ducha exterior	224
Complementos de ducha	226

04



GRIFERÍA COCINA

Colecciones	262
Semindustrial	278
Exterior	279
Extraíble	280
Abatible	283
Flexible	283
Basic	284

05



GRIFERÍA ELECTRÓNICA

Lavabo electrónico	288
Cocina electrónica	310
Ducha electrónica	313
Urinario e inodoro electrónico	321
Grifería autocontrol	336
Presto Ness Confort	348

06



GRIFERÍA TEMPORIZADA

Lavabo temporizado	359
Ducha temporizada	383
Urinario temporizado	399
Inodoro temporizado	407

07



SEGURIDAD TEMPORIZADA

08

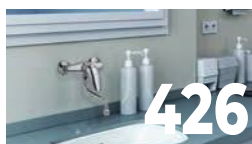

GRIFERÍA HOSPITALARIA Y GERONTOLÓGICA

Grifería hospitalaria	428
Grifería antibacterias	430
Healthcover Grifería gerontológica	435

09



GRIFERÍA INDUSTRIAL

10



VÁLVULAS

11



BASTIDORES

12



SISTEMAS ANTI LEGIONELLA

13



BARRAS DE APOYO

Luxcover	484
Nylon	488
Inox	496

14



SANITARIOS PMR

Lavabos	504
Espejos	507
Inodoros	508
Platos y mamparas de ducha	513

15



SANITARIOS ACERO INOX

Sanitarios para lavabos inox	516
Sanitarios para urinarios inox	518
Sanitarios para inodoros inox	520

16



ACCESORIOS DE BAÑO

17



EQUIPOS DE EMERGENCIA



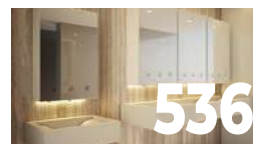





















































































18



EQUIPAMIENTOS ESPECIALIZADOS

Multimódulo	538
Lavacuñas	541
Urinarios secos	542
Lavabo - Urinario	544
Baño para ostomizados	546

SELECCIÓN ELECTRÓNICA

LAVABO			COCINA		
 DREAMS EMPT.  PAG. 291	 SOHO - LM  PAG. 303	 DOMO SENSIA C  PAG. 311	 THEO ELEC  PAG. 312		
 DREAMS VISTO  PAG. 291	 PRESTO LINEA L  PAG. 305	 PRESTO 5750  PAG. 311	 THEO ELEC CURVO  PAG. 312		
 TOUCH L - LM  PAG. 292	 PRESTORIZON LN  PAG. 306	DUCHA			
 LINEA TOUCH L - LM  PAG. 295	 PRESTO LINEA TC L - LM  PAG. 306	 DREAMS EMPT.  PAG. 315	 SENSIA - DM  PAG. 317		
 XT ELECT L - LM  PAG. 298	 THEO ELEC MURAL  PAG. 307	 DREAMS VISTO  PAG. 315	 DL 400 TOUCH  PAG. 316		
 SENSIA L - LM  PAG. 300	 RADA SENSE  PAG. 307	 TOUCH - D  PAG. 316	 PRESTODUC TOUCH  PAG. 317		
 THEO ELEC  PAG. 301	 SENSIA P - PM  PAG. 308	 TOUCH - DT  PAG. 319	 DL 400 SENSIA  PAG. 318		
 SAFE L - LM  PAG. 302		 RADA SENSE  PAG. 319	 PRESTODUC SENSIA  PAG. 318		
		 SENSIA - D  PAG. 317			
URINARIO		INODORO			
Visto	Empotrado				
 TOUCH - U  PAG. 322	 PRESTO 8400  PAG. 324	 TOUCH - UE  PAG. 322	 TOUCH - I  PAG. 322		
 SENSIA - U  PAG. 324	 NOVO SENSIA - UE  PAG. 325	 SENSIA - UE  PAG. 326	 SENSIA - I  PAG. 329		
 DREAMS VISTO  PAG. 333	 1000 M ELEC  PAG. 328	 SENSIA - UE  PAG. 326	 SENSIA - I SIN PULSADOR  PAG. 331		
		 DREAMS EMPT.  PAG. 333	 DREAMS  PAG. 334		

 Grifería temporizada

 Apertura por pulsación

 Tecnología TOUCH

 Tecnología SENSIA

 Tecnología DRE@MS

 Grifería de lavabo

 Grifería de mural

 Grifería de ducha

 Grifería de urinario

 Grifería de inodoro

























































 Grifería ecológica













































 Certificado AENOR















 Certificado AFNOR

 Certificado Waterlabel

SELECCIÓN TEMPORIZADA

LAVABO		DUCHA	
Repisa	Visto / Empotrado	Mural	Panel / Empotrado
 <p>XT - 2000  PAG. 361</p>	 <p>XT - P  PAG. 374</p>	 <p>ALPA 90  PAG. 384</p>	 <p>ALPA 80  PAG. 387</p>
 <p>PRESTO 605  PAG. 362</p>	 <p>XT 2000 - P  PAG. 373</p>	 <p>PRESTO 55  PAG. 384</p>	 <p>ALPA 90  PAG. 387</p>
 <p>XT - L  PAG. 363</p>	 <p>504 XL  PAG. 375</p>	 <p>PRESTO XT - 55  PAG. 384</p>	 <p>ALPA 90 PANEL  PAG. 388</p>
 <p>PRESTO 3000  PAG. 365</p>	 <p>504 CON CAÑO  PAG. 375</p>	 <p>ARTE - D  PAG. 384</p>	 <p>DL - 400  PAG. 391</p>
 <p>XT - LM  PAG. 365</p>	 <p>NEO - P  PAG. 375</p>	 <p>PRESTO 65  PAG. 385</p>	 <p>PRESTODUC  PAG. 395</p>
 <p>XT 2000 LM  PAG. 365</p>	 <p>PRESTO 3500  PAG. 376</p>	 <p>PRESTO 75  PAG. 385</p>	 <p>EXTERIORES  PAG. 396</p>
 <p>PRESTO FUENTE L  PAG. 371</p>	 <p>ARTE - CM  PAG. 376</p>	 <p>ALPA 80  PAG. 386</p>	
	 <p>PRESTO FUENTE LP  PAG. 371</p>		

URINARIO		INODORO	
Visto	Empotrado	Visto	Empotrado
 <p>PRESTO 12  PAG. 400</p>	 <p>PRESTO 27  PAG. 404</p>	 <p>1000 M  PAG. 408</p>	 <p>ARTE - I  PAG. 411</p>
 <p>12 A  PAG. 400</p>	 <p>ARTE - UE  PAG. 404</p>	 <p>1000 C  PAG. 409</p>	 <p>1000 A  PAG. 411</p>
 <p>XT - U  PAG. 401</p>	 <p>PRESTO PD - UE  PAG. 405</p>	 <p>XT - I  PAG. 409</p>	 <p>1000 E XL  PAG. 412</p>
 <p>XT - U LARGO  PAG. 402</p>	 <p>XT-UE  PAG. 405</p>	 <p>ARTE - I  PAG. 409</p>	 <p>1000 E XL DPA  PAG. 412</p>
 <p>XT - U VERTICAL  PAG. 402</p>	 <p>XT 2000 - UE  PAG. 405</p>	 <p>ERYEM  PAG. 410</p>	 <p>XT-IE 2D C/LL  PAG. 413</p>
		 <p>ECLAIR  PAG. 410</p>	 <p>XT-IE 2D S/LL  PAG. 413</p>

-  Grifería temporizada
-  Apertura por pulsación
-  Tecnología TOUCH
-  Tecnología SENSIA
-  Tecnología DRE@MS
-  Grifería de lavabo
-  Grifería de mural
-  Grifería de ducha
-  Grifería de urinario
-  Grifería de inodoro
-  Grifería ecológica
-  Certificado AENOR
-  Certificado AFNOR
-  Certificado Waterlabel

SELECCIÓN GRIFERÍA BAÑO



Aroha
Pág. 36



Dalma
Pág. 48



Theo
Pág. 56



Koa
Pág. 66

NOVEDAD



Cónico
Pág. 74



Nine
Pág. 80



Kily
Pág. 90



Karim Due
Pág. 96



Nitro Plus
Pág. 102

NOVEDAD



Lívia
Pág. 110



1929
Pág. 116



Nox
Pág. 120

NOVEDAD



Zip Plus 2.0
Pág. 128



Ingo Plus
Pág. 134



Albos
Pág. 140



Matrix
Pág. 146



Seven
Pág. 150



Lucky Me
Pág. 154



Chip
Pág. 162



Chap
Pág. 168



XT Eco Fusion
Pág. 174

SELECCIÓN AYUDAS TÉCNICAS Y EQUIPAMIENTOS

Barras de apoyo



Luxcover
Pág. 484



Nylon
Pág. 488



Inox
Pág. 496



Sanitarios PMR



Lavabos
Pág. 504



Espejos
Pág. 507



Inodoros
Pág. 508



Platos ducha
Pág. 513



Mamparas ducha
Pág. 513

Sanitarios Acero Inox



Lavabos
Pág. 516



Urinarios
Pág. 518



Inodoros
Pág. 520



Accesorios baño



Jaboneras electrónicas
Pág. 524



Jaboneras
Pág. 525



Secadores de manos
Pág. 525



Escobilleros
Pág. 526



Portarrollos
Pág. 527



Percheros
Pág. 528



Percheros
Pág. 529



Dispensadores
Pág. 529

Equipos de emergencia



Duchas de emergencia
Pág. 532



Lavaojos de emergencia
Pág. 533



Multimodulos
Pág. 538



Lavacuñas
Pág. 541



Urinarios Secos
Pág. 542



Lavabos Urinario
Pág. 544



Baño para ostomizados
Pág. 546



01 PRESTO EXCLUSIVE MANUFACTURING

SERVICIO DE ASESORAMIENTO PERSONALIZADO Y FABRICACIÓN A MEDIDA
PERSONALIZACIÓN TÉCNICA Y ESTÉTICA



REQUERIMIENTOS TÉCNICOS

Adaptación de productos a necesidades de la instalación, desarrollo de nuevos productos, y consultoría para instalación de productos de ahorro de agua y energía.



REQUERIMIENTOS LEGALES

Asesoramiento para el cumplimiento de requisitos de normativas, así como asegurar el buen funcionamiento de la instalación.



REQUERIMIENTOS ESTÉTICOS

Recomendaciones según tendencias e interiorismo de ambiente, incorporando siempre la máxima garantía y asegurando la satisfacción del cliente y la instalación.



ATENCIÓN ESPECIALIZADA

Estudio y análisis de tu proyecto para definir la mejor solución. Te acompañamos en todo el proceso, desde la evaluación de requisitos técnicos y estéticos hasta la propuesta y ejecución de un diseño exclusivo, adaptado a tus necesidades y al entorno de la instalación.



Consulta con nuestro Departamento Presto Exclusive Manufacturing todas las opciones de customización y optimización y crea tu propio diseño.

PRESTO

SIN LIMITES

PERSONALIZA GRIFOS ÚNICOS



Múltiples opciones de personalización y combinación de elementos para crear grifería sin límites.

Nuestra tecnología ofrece el mayor grado de personalización de la grifería, permitiendo una configuración que además de técnica sea estética y sin ningún límite.

Consulta infinitas posibilidades.



METAL

Ofrecemos acabados especiales con inspiración en los metales más nobles donde diseño y decoración convergen en una de las principales tendencias para baño y cocina.



COLOR

Ofrecemos multitud de posibilidades y combinaciones para pintar las piezas con colores planos o degradados usando la carta de colores RAL.



PRINT

Pioneros en aplicar a la grifería la innovadora técnica de impresión que fija cualquier motivo a la superficie.



LASER

Expertos en la técnica láser que permite realizar un grabado en un área del grifo, un diseño individual con toque muy personal.



METAL

Estética lujosa y distinguida con acabados de la gama de metales más exclusivos y en diferentes tonalidades.

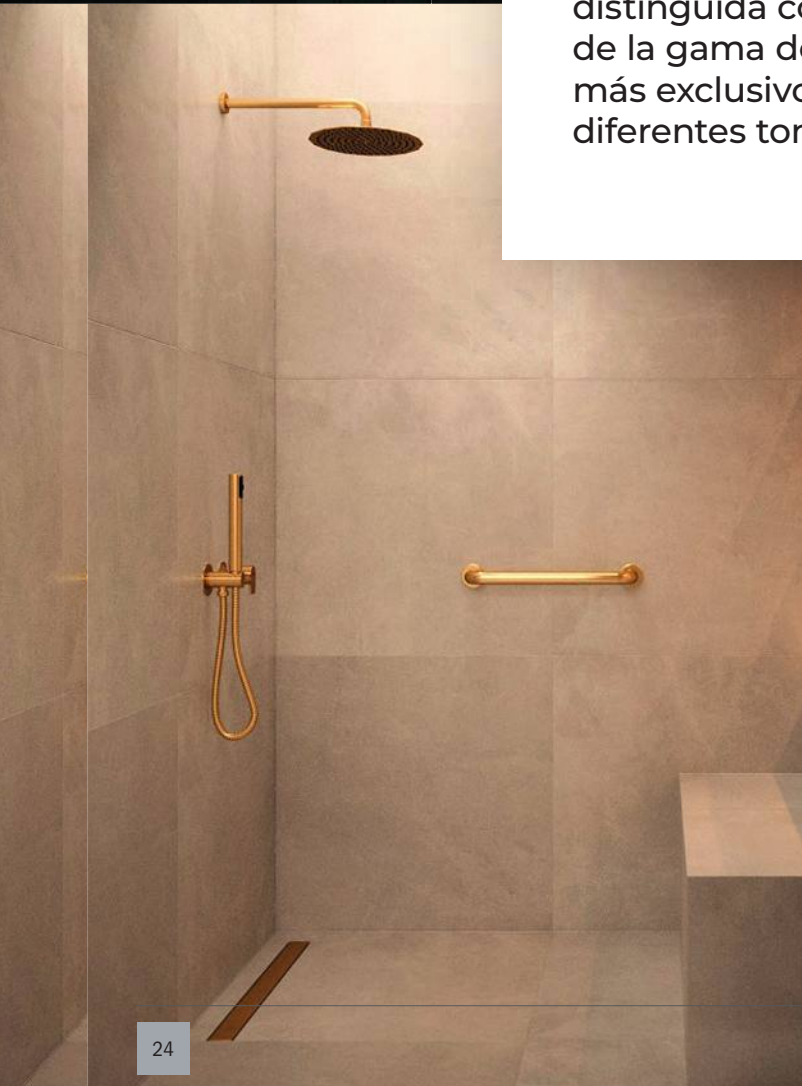

PRESTO SIN LIMITES

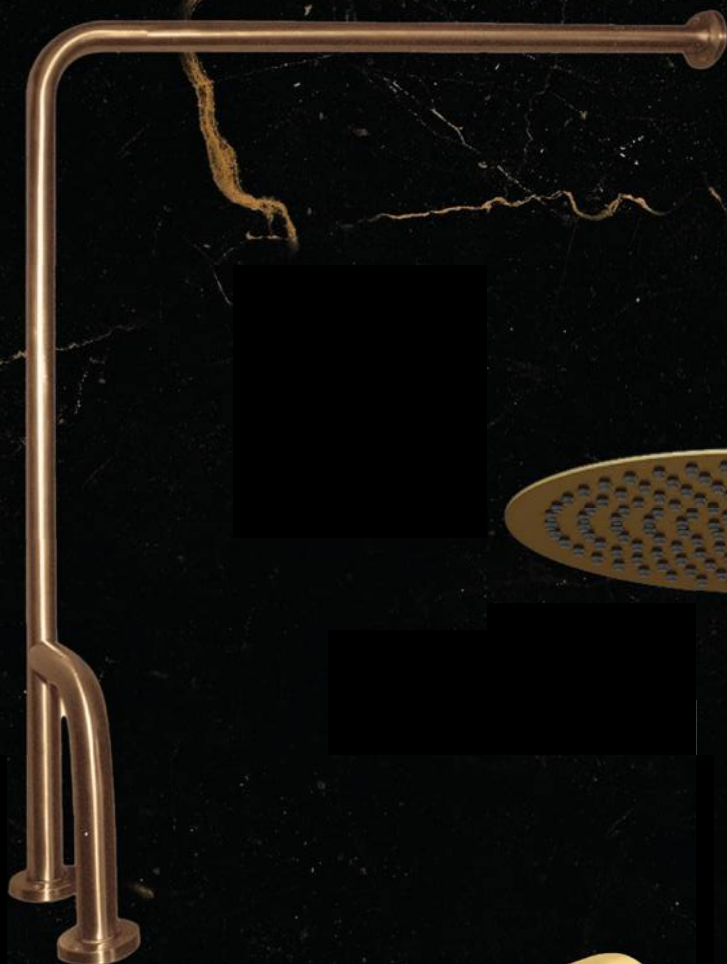



COLOR

El toque de color perfecto para crear combinaciones personalizadas y originales para customizar el grifo a tu estilo.



PRESTO SIN LIMITES

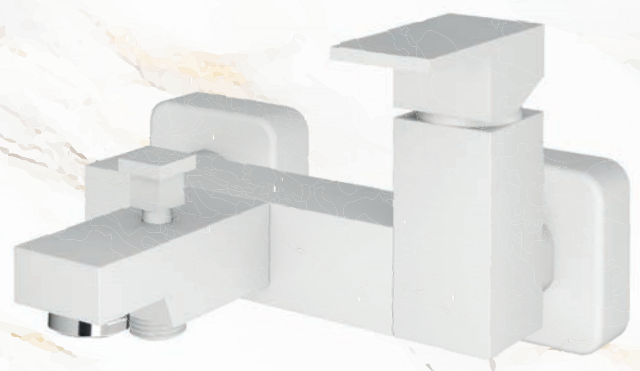



PRINT

Tu estilo, impreso en cada detalle. Con los acabados Print, transformamos la gritería en piezas únicas mediante motivos personalizados de alta precisión.

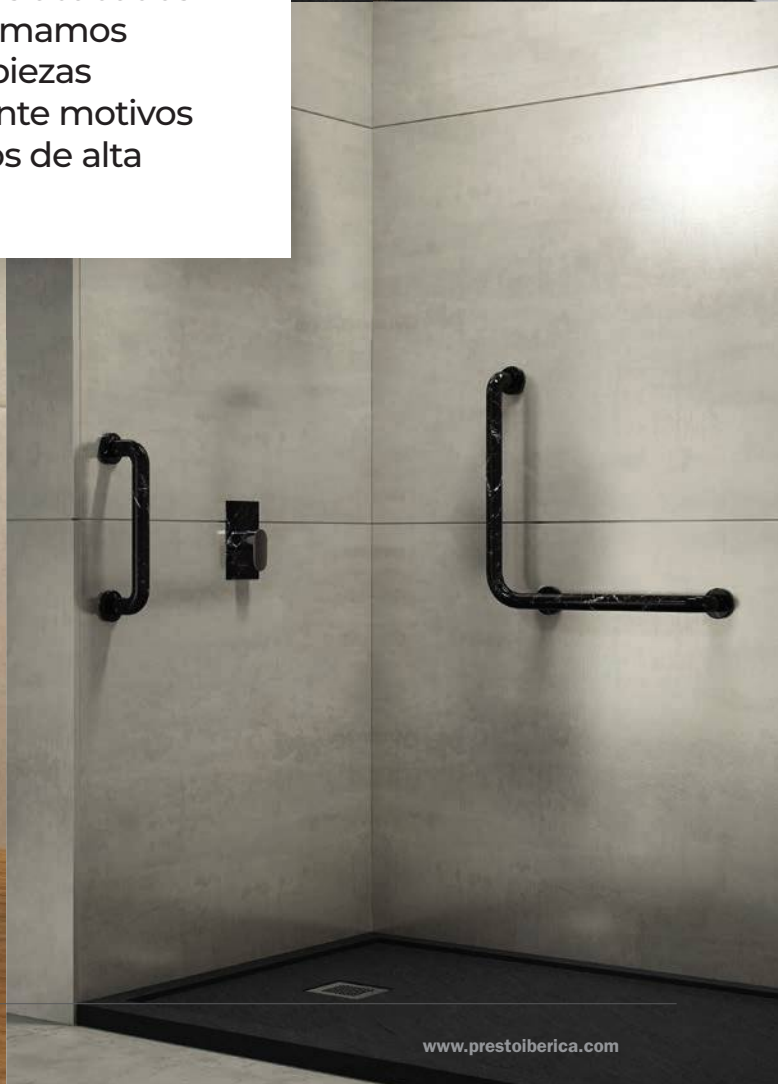

PRESTO SIN LIMITES





LÁSER

Personaliza la grifería con grabado láser sobre la superficie del grifo, logrando un acabado único y exclusivo para tu marca o diseño personal.



PRESTO SIN LIMITES





Ejemplos de acabados

PRINT

Pioneros en aplicar a la grifería esta innovadora técnica de impresión que fija cualquier motivo a la superficie del grifo.

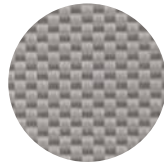

Carbono claro
P20

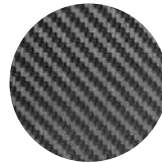

Carbono oscuro
P27

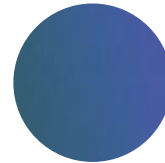

Tornasolado
P22



Esmerilado
P23



Madera
P25

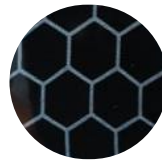

Panel
P21

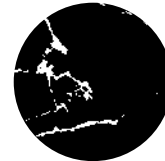

Mármol negro
P26



Mármol blanco
P31



Madera Natural
P54



Déco
P50



Animal print
P53



Denim
P51



Catrinas



Floral



Navidad



Graffiti



Espiral



Plancha metal

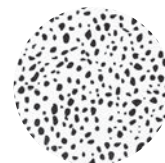

Dálmata



Serpiente



Cocodrilo



CONFIGURA EL TUYO

LÁSER

Expertos en la técnica láser que permite realizar un grabado en un área del grifo, un diseño individual con toque muy personal.





Configura tu grifo

COMPLETANDO LA TERMINACIÓN DE LA REFERENCIA DE PRODUCTO

ACABADOS COLOR XX

Elige el color de grifería que mejor se adapte a tus gustos y a tu espacio, dentro de la amplia gama de colores RAL.

Acabados blanco y negro:

Sustituye la terminación XX de la referencia de producto seleccionado por el código de color elegido:

Otros colores:

Completa la referencia de producto sustituyendo la terminación XX por: 00_ y el color RAL elegido



11

Blanco
XX = 11

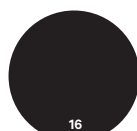

16

Negro
XX = 16

Ejemplos de elección de color :

Ref.: 460500XX --> 4605000_RAL2002



XX= 00_RAL2002

Ref.: 460500XX --> 4605000_RAL6027



XX= 00_RAL6027

Ref.: 460500XX --> 4605000_RAL4005



XX= 00_RAL4005

Elige el color de acabado de tu grifo entre las miles de opciones de colores RAL.



Elige tu color

- RAL-7045
- RAL-4005
- RAL-8003
- RAL-6037
- RAL1018
- RAL-2002
- RAL-6027
- RAL-1004
- RAL-5017
- RAL-2007



METALES EXCLUSIVOS YY

Ofrecemos acabados especiales inspirados en los metales más nobles, donde diseño y decoración convergen en una de las principales tendencias del momento.

Sustituye la terminación YY de la referencia de producto seleccionado por el código de metal elegido:

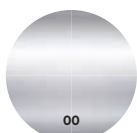

Cromo
YY = 00



Cromo mate
YY = 61



Cromo negro
brillo
YY = 35

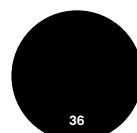

Cromo negro
cepillado
YY = 36



Oro
YY = 18

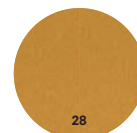

Oro arenado
YY = 28



Oro cepillado
YY = 29

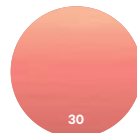

Oro rosa
YY = 30

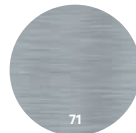

Níquel cepillado
YY = 71

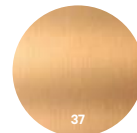

Latón natural
YY = 37

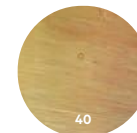

Bronce envejecido
YY = 40

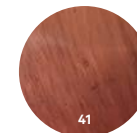

Cobre envejecido
YY = 41



La grifería de baño Presto Ibérica combina diseño, calidad y durabilidad, convirtiéndose en un elemento esencial para cualquier baño. Nuestra colección incluye grifos monomando diseñados para ofrecer un manejo sencillo y un control preciso de la temperatura y el caudal del agua, garantizando comodidad y eficiencia en el uso diario.

Fabricados con materiales de alta calidad, los grifos Presto Ibérica aseguran resistencia y un rendimiento duradero. Disponibles en distintos acabados y estilos, se adaptan a cualquier tipo de decoración, aportando un toque elegante y moderno. Cada pieza ha sido diseñada para unir funcionalidad y estética, proporcionando una experiencia de uso intuitiva y agradable, ideal para las necesidades del hogar moderno.

02 Grifería baño

Aroha	36	1929	116
Dalma	48	Nox	120
Theo	56	Zip Plus 2.0	128
Koa	66	Ingo Plus	134
Cónico	74	Albos	140
Nine	80	Matrix	146
Kily	90	Seven	150
Karim Due	96	Lucky me	154
Nitro Plus	102	Chip & Chap	160
Livra	110	XT Eco Fusion	174

AROHA

Colección de estética armoniosa que decora el espacio de baño con líneas rectas definidas que ambientan con estilo urbano. Una pieza sencilla en forma compacta que incorpora acabados depurados que hacen de esta obra una grifería exclusiva. Su innovador diseño monomando con apertura por palanca central mejora la funcionalidad de uso continuo. Una pieza atemporal como propuesta para los baños actuales.



LAVABO



- Grifo monomando lavabo para instalación sobre repisa.
- Fabricado en latón sin plomo incluido en el 4MSI Common Approach.
- Cartucho sellado mezclador con discos cerámicos de diámetro 35 mm.
- Suministrado con: Elementos de fijación y latiguillos flexibles.

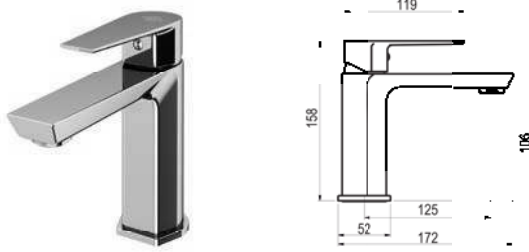

Cromo		4605000 •	75,90€
Cromo		460500E	81,90€
Cromo		AF4605000	81,40€
Blanco		4605011	119,90€
Negro		4605016 •	119,90€
RAL-2002		4605000_RAL2002	119,90€
Oro cepillado		4605029	149,90€
Oro rosa		4605030	149,90€
Cromo negro cepillado		4605036	149,90€
Bronce envejecido		4605040	149,90€
Cobre envejecido		4605041	149,90€
Níquel cepillado		4605071	149,90€
Print Catrinas		PEM4605000	239,10€

Completar referencia en página 33

Acabados color - Ref. 46050XX	119,90€
Metales exclusivos - Ref. 46050YY	149,90€

LAVABO MEDIO

- Grifo monomando lavabo para instalación sobre repisa.
- Fabricado en latón sin plomo incluido en el 4MSI Common Approach.
- Cartucho sellado mezclador con discos cerámicos de diámetro 35 mm.
- Suministrado con: Elementos de fijación y latiguillos flexibles.

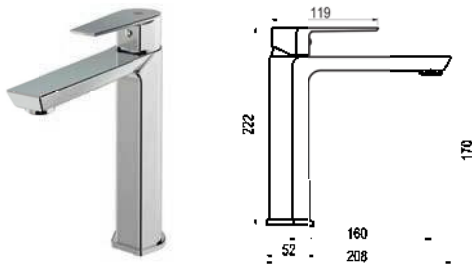

Cromo		4605100 •	127,50€
Blanco		4605111	169,90€
Negro		4605116	169,90€

Completar referencia en página 33

Acabados color - Ref.46051XX	169,90€
Metales exclusivos - Ref.46051YY	255,10€

LAVABO ALTO

- Grifo monomando lavabo para instalación sobre repisa.
- Fabricado en latón sin plomo incluido en el 4MSI Common Approach.
- Cartucho sellado mezclador con discos cerámicos de diámetro 35 mm.
- Suministrado con: Elementos de fijación y latiguillos flexibles.

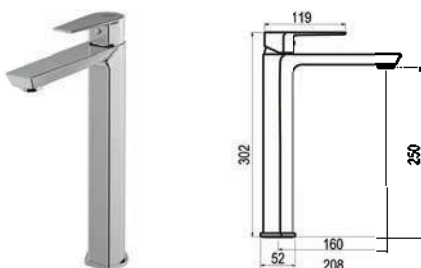

Cromo		4605500 •	152,50€
Blanco		4605511	199,90€
Negro		4605516 •	199,90€

Completar referencia en página 33

Acabados color - Ref.46055XX	199,90€
Metales exclusivos - Ref.46055YY	304,80€

LAVABO MURAL

- Grifo monomando de lavabo para instalación mural.
- Fabricado en latón sin plomo incluido en el 4MSI Common Approach.
- Cartucho sellado mezclador con discos cerámicos de diámetro 35 mm.
- Suministrado con: Placa embellecedora.

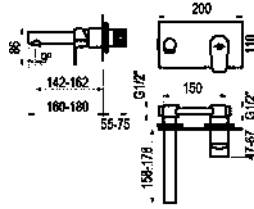

Cromo		4605600 • 184,50€
Blanco		4605611 239,90€
Negro		4605616 239,90€

Completar referencia en página 33

Acabados color – Ref.46056XX	239,90€
Metales exclusivos – Ref.46056YY	369,10€

LAVABO MURAL

NOVEDAD

- Grifo monomando de lavabo para instalación mural.
- Fabricado en latón sin plomo incluido en el 4MSI Common Approach.
- Cartucho sellado mezclador con discos cerámicos de diámetro 35 mm.
- Suministrado con: Cuerpo empotrado con caja y embellecedor.

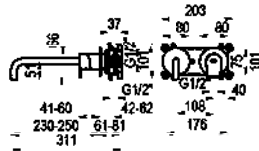

Longitud del caño 250 mm
Longitud del caño 200 mm

Cromo		4655400 295,90€
Cromo		4655700 288,10€

Completar referencia en página 33

Acabados color – Ref.46554XX	355,10€
Metales exclusivos – Ref.46554YY	591,80€

BATERÍA LAVABO

NOVEDAD

- Batería lavabo monomando para instalación en repisa.
- Fabricado en latón sin plomo incluido en el 4MSI Common Approach.
- Cartucho sellado mezclador con discos cerámicos de diámetro 35 mm.
- Suministrado con: Elementos de fijación y latiguillos flexibles.

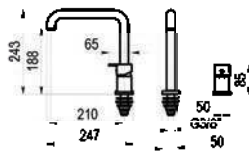

Caño giratorio
Caño fijo

Cromo		4655200 254,10€
Cromo		4655300 239,50€

Completar referencia en página 33

Acabados color – Ref.46552XX	381,20€
Metales exclusivos – Ref.46552YY	508,20€

BATERÍA LAVABO

NOVEDAD

- Batería lavabo monomando para instalación en repisa.
- Fabricado en latón sin plomo incluido en el 4MSI Common Approach.
- Cartucho sellado mezclador con discos cerámicos de diámetro 35 mm.
- Suministrado con: Elementos de fijación y latiguillos flexibles.

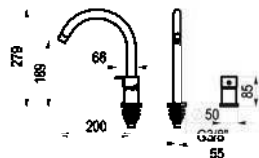

Caño giratorio
Caño fijo

Cromo		4655250 254,10€
Cromo		4655350 239,50€



Completar referencia en página 33

Acabados color – Ref.XX4655250	381,20€
Metales exclusivos – Ref.YY4655250	508,20€

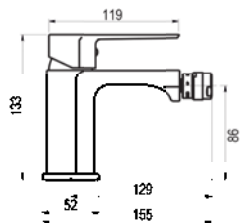
BIDET



- Grifo monomando bidet para instalación en repisa.
- Fabricado en latón sin plomo incluido en el 4MSI Common Approach.
- Cartucho sellado mezclador con discos cerámicos de diámetro 35 mm.
- Suministrado con: Elementos de fijación y latiguillos flexibles.

Cromo		4607000 •	75,90€
Blanco		4607011 •	119,90€
Negro		4607016 •	119,90€

Completar referencia en página 33

Acabados color - Ref.46070XX	119,90€
Metales exclusivos - Ref.46070YY	149,90€

DUCHA INODORO

NOVEDAD

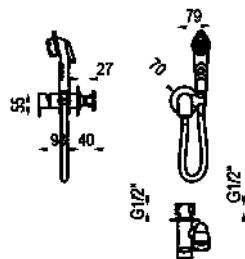

- Grifo monomando ducha inodoro para instalación mural.
- Fabricado en latón sin plomo incluido en el 4MSI Common Approach.
- Cartucho sellado con discos cerámicos de diámetro 25 mm.
- Suministrado con: Pistolete y flexible.

Cromo		4607700 •	192,90€
-------	---	-----------	---------

DUCHA INODORO

NOVEDAD

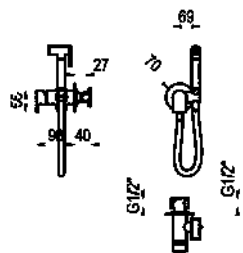

- Grifo monomando ducha inodoro para instalación mural.
- Fabricado en latón sin plomo incluido en el 4MSI Common Approach.
- Cartucho sellado con discos cerámicos de diámetro 25 mm.
- Suministrado con: Embellecedor, maneral y flexo.

Cromo		4607800 •	193,10€
-------	---	-----------	---------

GRUPO DUCHA



- Grifo monomando de ducha para instalación mural visto.
- Fabricado en latón sin plomo incluido en el 4MSI Common Approach.
- Cartucho sellado mezclador con discos cerámicos de diámetro 35 mm.
- Suministrado con: Maneral, soporte maneral, flexo, excéntricas y embellecedores.

Con accesorios de ducha	Cromo	4601000 •	107,50€
Con accesorios de ducha	Blanco	4601011	252,50€
Con accesorios de ducha	Negro	4601016 •	252,50€

Completar referencia en página 33

Acabados color - Ref.46010XX	252,50€
Metales exclusivos - Ref.46010YY	340,70€

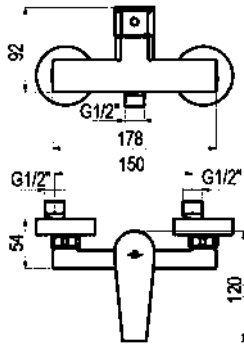

Sin accesorios de ducha	Cromo	4601500	92,50€
-------------------------	-------	---------	--------

Completar referencia en página 33

Acabados color - Ref.46015XX	138,80€
Metales exclusivos - Ref.46015YY	185,10€

GRUPO BAÑO-DUCHA



- Grifo monomando de baño-ducha mezclador mural visto.
- Fabricado en latón sin plomo incluido en el 4MSI Common Approach.
- Cartucho sellado mezclador con discos cerámicos de diámetro 35 mm.
- Suministrado con: Excéntricas, embellecedores, maneral, soporte de maneral y flexo.

Con accesorios de ducha	Cromo	4603000 •	130,10€
Con accesorios de ducha	Blanco	4603011	239,90€
Con accesorios de ducha	Negro	4603016	239,90€
		Maneta corta	
Con accesorios de ducha	Cromo	4613000	130,10€

Completar referencia en página 33

Acabados color - Ref.46030XX	239,90€
Metales exclusivos - Ref.46030YY	385,90€

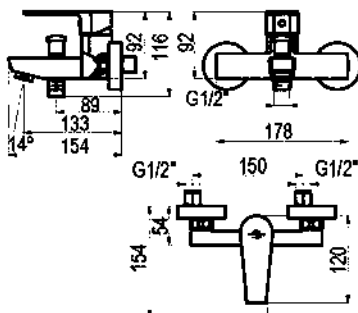

Sin accesorios de ducha	Cromo	4603500	115,10€
		Maneta corta	
Sin accesorios de ducha	Cromo	4613500	115,10€

Completar referencia en página 33

Acabados color - Ref.46035XX	172,70€
Metales exclusivos - Ref.46035YY	230,20€



GRUPO DUCHA TERMOSTÁTICO



- Grifo monomando de ducha termostático con accesorios de ducha.
- Fabricado en latón sin plomo incluido en el 4MSI Common Approach.
- Cartucho termostático diámetro 35 mm y desviador de discos cerámicos de diámetro 35 mm.
- Suministrado con: Excéntricas, embellecedores, maneral, soporte de maneral y flexo.

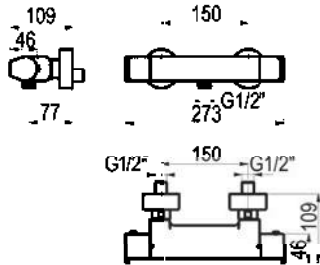

Con accesorios de ducha
Con accesorios de ducha
Con accesorios de ducha

Cromo		46053000 •	254,90€
Blanco		46053011	393,80€
Negro		46053016	393,80€

Completar referencia en página 33

Acabados color - Ref.460530XX	393,80€
Metales exclusivos - Ref.460530YY	605,30€

Sin accesorios de ducha

Cromo		46053500	214,90€
-------	--	----------	---------

Completar referencia en página 33

Acabados color - Ref.460535XX	308,20€
Metales exclusivos - Ref.460535YY	429,80€

GRUPO BAÑO-DUCHA TERMOSTÁTICO



- Grifo termostático monomando de baño-ducha mural visto.
- Fabricado en latón sin plomo incluido en el 4MSI Common Approach.
- Cartucho termostático diámetro 35 mm y desviador de discos cerámicos de diámetro 35 mm.
- Suministrado con: Excéntricas, embellecedores, maneral, soporte de maneral y flexo.

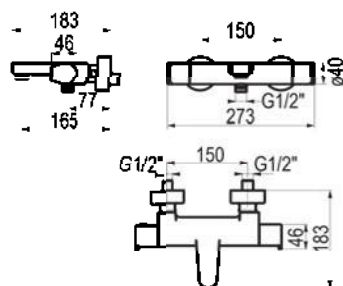

Con accesorios de ducha
Con accesorios de ducha
Con accesorios de ducha

Cromo		46041000 •	275,50€
Blanco		46041011	434,10€
Negro		46041016	434,10€

Completar referencia en página 33

Acabados color - Ref.460410XX	434,10€
Metales exclusivos - Ref.460410YY	640,70€

Sin accesorios de ducha

Cromo		46041500	235,50€
-------	--	----------	---------

Completar referencia en página 33

Acabados color - Ref.460415XX	325,70€
Metales exclusivos - Ref.460415YY	471,10€

GRUPO DUCHA MURAL 2 VÍAS

NOVEDAD

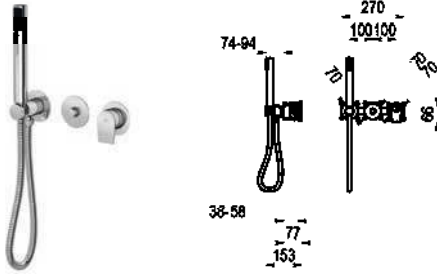

- Grifo monomando ducha para instalación mural empotrable de 2 vías.
- Fabricado en latón sin plomo incluido en el 4MSI Common Approach.
- Cartucho sellado mezclador con discos cerámicos de diámetro 35 mm.
- Suministrado con: Placa embellecedora.

Cromo  **4659400 405,30€**

Completar referencia en página 33

Acabados color – Ref.46594XX **608,10€**

Metales exclusivos – Ref.46594YY **810,60€**

GRUPO BAÑO-DUCHA PIE

NOVEDAD

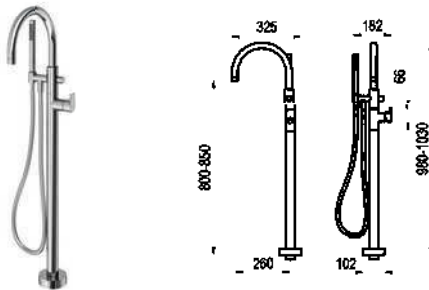

- Grifo monomando baño-ducha pie bañera con accesorios ducha.
- Fabricado en latón sin plomo incluido en el 4MSI Common Approach.
- Cartucho sellado mezclador con discos cerámicos de diámetro 35 mm.
- Suministrado con: Elementos de fijación, maneral y flexo de inox.

Cromo  **4651100 1623,10€**

Completar referencia en página 33

Acabados color – Ref.46511XX **2434,70€**

Metales exclusivos – Ref.46511YY **3246,20€**

COLUMNA DE DUCHA MEZCLADORA

NOVEDAD

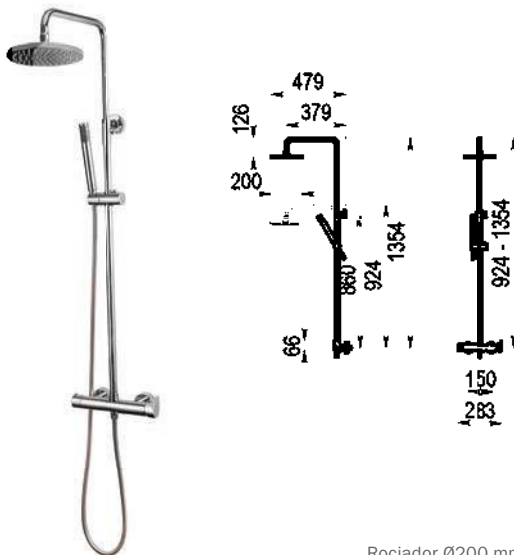

- Columna de ducha mezcladora con rociador y accesorios de ducha.
- Fabricado en latón sin plomo incluido en el 4MSI Common Approach.
- Cartucho sellado mezclador con discos cerámicos de diámetro 35 mm.
- Suministrado con: Rociador de diámetro 200 mm en ABS, flexo en inox, maneral de ducha 1 función, 2 excéntricas de 1/2 a 3/4 y 2 embellecedores.

Rociador Ø200 mm ABS, flexo inox y maneral Futura 1 f.

Rociador Ø300 mm inox, flexo PVC y maneral Pysa 5 f.

Rociador Ø300 mm inox, flexo PVC y maneral Pysa 5 f.

Rociador Ø300 mm inox, flexo PVC y maneral Pysa 5 f.

Cromo  **46550100 299,10€**

Cromo  **46550300 • 345,50€**

Negro  **46550302 669,90€**

Blanco  **46550303 669,90€**

Completar referencia en página 33

Acabados color – Ref.46503XX **669,90€**

Metales exclusivos – Ref.46503YY **760,10€**

COLUMNA DE DUCHA TERMOSTÁTICA

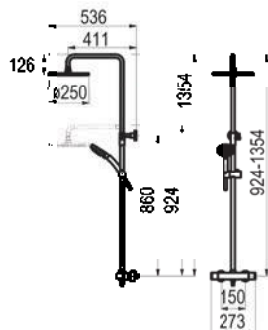

- Columna de ducha termostática con rociador y accesorios de ducha.
- Fabricado en latón sin plomo incluido en el 4MSI Common Approach.
- Termostato 1/2 vuelta. Diámetro termostato 25 mm. Montura cerámica distribuidora. Inversor integrado en mando.
- Suministrado con: Maneral, soporte maneral, flexo de PVC, soporte columna y rociador.

Rociador Ø250 mm ABS, flexo PVC y maneral Pysa 5 f.
 Rociador Ø200 mm ABS, flexo inox y maneral Pysa 5 f.
 Rociador Ø300 mm inox, flexo inox y maneral Pysa 5 f.
 Rociador Ø250 mm inox, flexo PVC y maneral Aroha 3 f.
 Rociador Ø300 mm inox, flexo PVC y maneral Aroha 3 f.
 Rociador Ø300 mm inox, flexo PVC y maneral Aroha 3 f.

Cromo		46049300	399,90€
Cromo		46049301	379,90€
Cromo		46059500	442,40€
Cromo		46059501	399,10€
Negro		46059502	799,90€
Blanco		46059503	799,90€

Completar referencia en página 33

Acabados color – Ref.460595XX	799,90€
Metales exclusivos – Ref.460595YY	973,30€

COLUMNA DE BAÑO-DUCHA MEZCLADORA

NOVEDAD

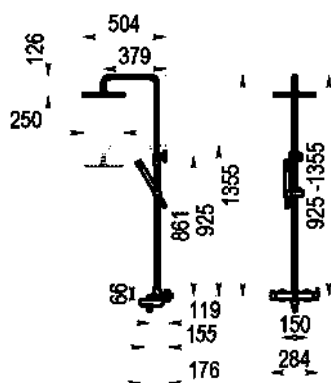

- Columna de baño-ducha mezcladora con rociador y accesorios de ducha.
- Fabricado en latón sin plomo incluido en el 4MSI Common Approach.
- Cartucho sellado mezclador con discos cerámicos de diámetro 35 mm.
- Suministrado con: Rociador de diámetro 250 mm en ABS, flexo en PVC, maneral de ducha 5 funciones, 2 excéntricas de 1/2 a 3/4 y 2 embellecedores.

Rociador Ø250 mm ABS, flexo PVC y maneral Futura 1 f.

Cromo		46550700	511,10€
-------	---	-----------------	----------------

Completar referencia en página 33

Acabados color – Ref.46507XX	1022,20€
Metales exclusivos – Ref.46507YY	1124,50€

CONJUNTO DUCHA EMPOTRABLE 1 VÍA

- Conjunto de ducha monomando con grifo empotrado, maneral, toma de agua, flexo y barra de ducha.
- Fabricado en latón sin plomo incluido en el 4MSI Common Approach.
- Cartucho sellado mezclador con discos cerámicos de diámetro 35 mm.
- Suministrado con: Maneral, flexo de PVC y soporte con toma de agua.

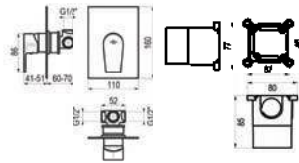

Composición

- Grifo ducha 1 vía con caja empotrada: ref. 4607300
- Maneral 1 función: ref. 77700
- Toma de agua: ref. 43400
- Flexo PVC: ref. 60400
- Barra de ducha: ref. 760000

Cromo		K14607300	213,10€
-------	--	------------------	----------------

Completar referencia en página 33

Acabados color - Ref.146073XX	358,20€
Metales exclusivos - Ref.146073YY	456,10€

CONJUNTO DUCHA EMPOTRABLE 2 VÍAS

- Conjunto de ducha monomando de 2 vías con grifo empotrado y accesorios de ducha.
- Fabricado en latón sin plomo incluido en el 4MSI Common Approach.
- Cartucho sellado mezclador con discos cerámicos de diámetro 35 mm.
- Suministrado con: Maneral, flexo de PVC, brazo de ducha, rociador y soporte con toma de agua.

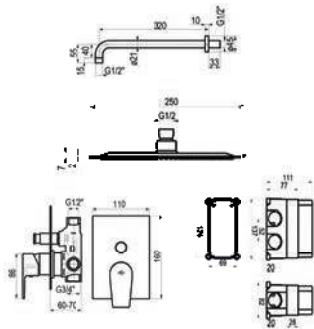

Composición

- Grifo ducha 2 vías con caja empotrada: ref. 4607400
- Maneral 1 función: ref. 77700
- Toma de agua: ref. 46400
- Flexo PVC: ref. 60400
- Rociador Ø250: ref. 66325I
- Brazo de ducha: ref. 66850

Cromo		K14607400	419,90€
Negro		K14607416	665,10€
Oro cepillado		K14607429	873,50€

Completar referencia en página 33

Acabados color - Ref.K146074XX	665,10€
Metales exclusivos - Ref.K146074YY	873,50€

Configura tu propio conjunto

1. Grifería mural monomando con caja de empotrar.

MECANISMO DUCHA EMPOTRABLE 1 VÍA



4607300 122,50€

Completar referencia en página 33

Acabados color - Ref.46073XX 170,60€
Metales exclusivos - Ref.46073YY 245,10€

MECANISMO DUCHA EMPOTRABLE 2 VÍAS



4607400 • 186,50€

Completar referencia en página 33

Acabados color - Ref.46074XX 241,40€
Metales exclusivos - Ref.46074YY 373,10€

MECANISMO DUCHA EMPOTRABLE 3 VÍAS



4607200 285,10€

Completar referencia en página 33

Acabados color - Ref.46072XX 348,40€
Metales exclusivos - Ref.46072YY 570,20€

MECANISMO DUCHA EMPOTRABLE 1 VÍA



461M300 244,10€

Completar referencia en página 33

Acabados color - Ref.461M3XX 289,20€
Metales exclusivos - Ref.461M3YY 488,20€

MECANISMO DUCHA EMPOTRABLE 2 VÍAS



461M200 258,50€

Completar referencia en página 33

Acabados color - Ref.461M2XX 308,70€
Metales exclusivos - Ref.461M2YY 517,10€

2. Rociadores y/o manerales

Rociador inox + Brazo mural 320mm



Rociador ø250 mm Inox 205,00€
Ref.: 66325I + 66850

Rociador ø300 mm Inox 247,00€
Ref.: 66330I + 66850

Completar referencia en página 33

Acabados color Ref.: XX66330I + XX66850 218,30€
Metales exclusivos Ref.: YY66330I + YY66850 501,30€

Rociador inox + Brazo vertical 300mm



Rociador ø250 mm Inox 195,00€
Ref.: 66325I + 66800

Rociador ø300 mm Inox 237,00€
Ref.: 66330I + 66800

Completar referencia en página 33

Acabados color Ref.: XX66330I + 66800XX 258,50€
Metales exclusivos Ref.: YY66330I + 66800YY 462,50€

Rociador inox + Brazo vertical 100mm



Rociador ø250 mm Inox 179,00€
Ref.: 66325I + 66805

Rociador ø300 mm Inox 221,00€
Ref.: 66330I + 66805

Completar referencia en página 33

Acabados color Ref.: XX66330I + 66805XX 243,50€
Metales exclusivos Ref.: YY66330I + 66805YY 486,50€

Maneral de ducha 5 funciones con flexo y toma de agua



Ref.: 77900 + 46400 + 60000 107,70€

Ref.: 77900 + 46400 + 60400* 125,50€

Maneral de ducha 3 funciones con flexo y toma de agua



Ref.: 78800 + 46400 + 60000 108,50€

Ref.: 78800 + 46400 + 60400* 126,30€

Maneral de ducha 1 función con flexo y toma de agua.



Ref.: 67500 + 46400 + 60000 92,10€

Ref.: 67500 + 46400 + 60400* 109,90€

Completar referencia en página 33

Acabados color Ref.: 675XX + 464XX + 604XX 159,10€
Metales exclusivos Ref.: 675YY + 464YY + 604YY 271,90€

3. Caños, jets y otros accesorios de ducha en sección ESPECIAL DUCHAS.

CONJUNTO DUCHA TERMOSTÁTICO EMPOTRABLE 1 VÍA

- Conjunto de ducha termostático con grifo empotrado, maneral, toma de agua, flexo y barra de ducha.
- Fabricado en latón sin plomo incluido en el 4MSI Common Approach.
- Cartucho sellado mezclador con discos cerámicos de diámetro 35 mm.
- Suministrado con: Placa embellecedora.

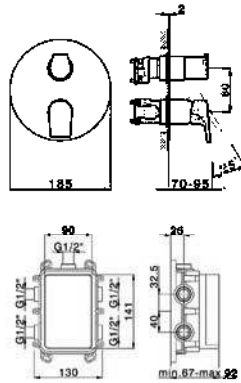

Composición

- Grifo ducha 1 vía con caja empotrada: ref. 461T300
- Maneral 1 función: ref. 77700
- Toma de agua: ref. 43400
- Flexo PVC: ref. 60400
- Barra de ducha: ref. 760000

Cromo **K1461T300** **538,50€**

CONJUNTO DUCHA TERMOSTÁTICO EMPOTRABLE 2 VÍAS

- Conjunto de ducha termostático de 2 vías con grifo empotrado y accesorios.
- Fabricado en latón sin plomo incluido en el 4MSI Common Approach.
- Cartucho sellado mezclador con discos cerámicos de diámetro 35 mm.
- Suministrado con: Placa embellecedora.

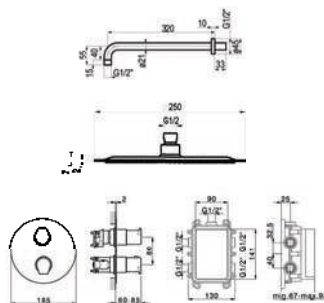

Composición

- Grifo ducha 2 vías con caja empotrada: ref. 461T200
- Maneral 1 función: ref. 77700
- Toma de agua: ref. 46400
- Flexo PVC: ref. 60400
- Rociador Ø250: ref. 663251
- Brazo de ducha: ref. 66850

Cromo **K1461T200** **769,90€**

Configura tu propio conjunto

1. Grifería mural monomando con caja de empotrar.

MECANISMO DUCHA EMPOTRABLE 1 VÍA TERMOSTÁTICO



 **461T300 468,70€**

MECANISMO DUCHA EMPOTRABLE 2 VÍAS TERMOSTÁTICO



 **461T200 559,90€**

2. Rociadores y/o manerales

Rociador inox + Brazo mural 320mm



Rociador ø250 mm Inox **205,00€**
Ref.: 66325I + 66850

Rociador ø300 mm Inox **247,00€**
Ref.: 66330I + 66850

Completar referencia en página 33
Acabados color **218,30€**
Ref.: XX66330I + XX66850
Metales exclusivos **501,30€**
Ref.: YY66330I + YY66850

Rociador inox + Brazo vertical 300mm



Rociador ø250 mm Inox **195,00€**
Ref.: 66325I + 66800

Rociador ø300 mm Inox **237,00€**
Ref.: 66330I + 66800

Completar referencia en página 33
Acabados color **258,50€**
Ref.: XX66330I + 66800XX
Metales exclusivos **462,50€**
Ref.: YY66330I + 66800YY

Rociador inox + Brazo vertical 100mm



Rociador ø250 mm Inox **179,00€**
Ref.: 66325I + 66805

Rociador ø300 mm Inox **221,00€**
Ref.: 66330I + 66805

Completar referencia en página 33
Acabados color **243,50€**
Ref.: XX66330I + 66805XX
Metales exclusivos **486,50€**
Ref.: YY66330I + 66805YY

Maneral de ducha 5 funciones con flexo y toma de agua



Ref.: 77900 + 46400 + 60000 **107,70€**

Ref.: 77900 + 46400 + 60400* **125,50€**

Maneral de ducha 3 funciones con flexo y toma de agua



Ref.: 78800 + 46400 + 60000 **108,50€**

Ref.: 78800 + 46400 + 60400* **126,30€**

Maneral de ducha 1 función con flexo y toma de agua.



Ref.: 67500 + 46400 + 60000 **92,10€**

Ref.: 67500 + 46400 + 60400* **109,90€**

Completar referencia en página 33
Acabados color **159,10€**
Ref.: 675XX + 464XX + 604XX
Metales exclusivos **271,90€**
Ref.: 675YY + 464YY + 604YY

3. Caños, jets y otros accesorios de ducha en sección ESPECIAL DUCHAS.

DALMA

Sumérgete en la elegancia y la funcionalidad con la extraordinaria colección Dalma, una fusión perfecta entre robustez y una forma cilíndrica que refleja modernidad y solidez, esta colección de grifería eleva la experiencia del usuario a un nuevo nivel. La atención meticulosa a los detalles se manifiesta en cada curva suave y en su maneta extraplana que añade un toque de sofisticación. Una experiencia única que combina la fortaleza de su construcción, la calidad de sus materiales y la elegancia de su diseño, convirtiéndola en la elección ideal para aquellos que buscan un equilibrio perfecto entre durabilidad y estilo en su espacio de baño.



LAVABO

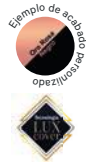
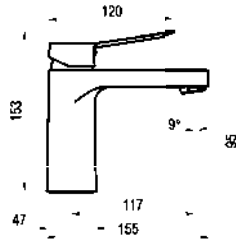

- Grifo monomando lavabo para instalación sobre repisa.
- Fabricado en latón sin plomo incluido en el 4MSI Common Approach.
- Cartucho sellado mezclador con discos cerámicos de diámetro 35 mm.
- Suministrado con: Elementos de fijación y latiguillos flexibles.

Cromo		7205000 •	69,90€
Cromo		7205000E	75,90€
Cromo		AF7205000 •	75,40€
Blanco		7205011	104,90€
Negro		7205016	104,90€
RAL-2007		7205000_RAL2007	104,90€
Oro cepillado		7205029	138,60€
Oro rosa		7205030	138,60€
Cromo negro cepillado		7205036	138,60€
Bronce envejecido		7205040	138,60€
Cobre envejecido		7205041	138,60€
Níquel cepillado		7205071	138,60€
Luxcover Cupra		PEM7205000	146,40€

Completar referencia en página 33

Acabados color – Ref.72050XX	104,90€
Metales exclusivos – Ref.72050YY	138,60€

LAVABO ALTO

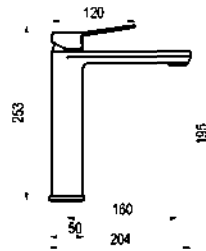

- Grifo monomando lavabo para instalación sobre repisa.
- Fabricado en latón sin plomo incluido en el 4MSI Common Approach.
- Cartucho sellado mezclador con discos cerámicos de diámetro 35 mm.
- Suministrado con: Elementos de fijación y latiguillos flexibles.

Cromo		7205500 •	137,50€
Blanco		7205511	209,90€
Negro		7205516	209,90€

Completar referencia en página 33

Acabados color – Ref.72055XX	209,90€
Metales exclusivos – Ref.72055YY	275,10€

LAVABO MURAL

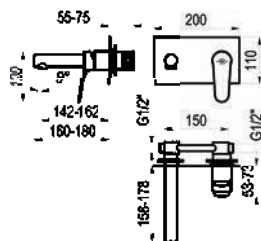

- Grifo monomando de lavabo para instalación mural.
- Fabricado en latón sin plomo incluido en el 4MSI Common Approach.
- Cartucho sellado mezclador con discos cerámicos de diámetro 35 mm.
- Suministrado con: Placa embellecedora.

Cromo		7205600	177,20€
Blanco		7205611	235,20€
Negro		7205616	235,20€

Completar referencia en página 33

Acabados color – Ref.72056XX	235,20€
Metales exclusivos – Ref.72056YY	354,40€

LAVABO MURAL

- Grifo monomando de lavabo para instalación mural.
- Fabricado en latón sin plomo incluido en el 4MSI Common Approach.
- Cartucho sellado mezclador con discos cerámicos de diámetro 35 mm.
- Suministrado con: Cuerpo empotrado con caja y embellecedor.

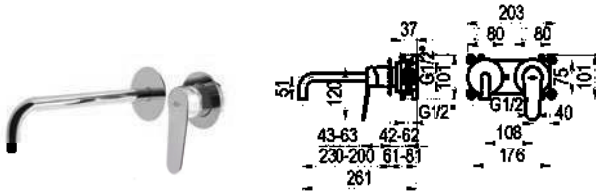

Cromo		7205400 •	285,50€
Blanco		7205411	342,50€
Negro		7205416	342,50€

Completar referencia en página 33

Acabados color - Ref.72054XX	342,50€
Metales exclusivos - Ref.72054YY	571,10€



BIDET



- Grifo monomando bidet para instalación sobre repisa.
- Fabricado en latón sin plomo incluido en el 4MSI Common Approach.
- Cartucho sellado mezclador con discos cerámicos de diámetro 35 mm.
- Suministrado con: Elementos de fijación y latiguillos flexibles.

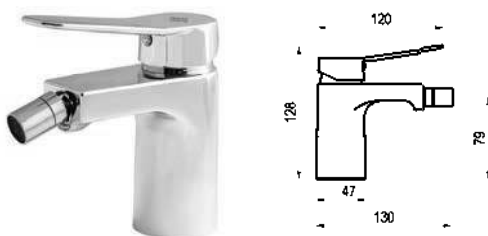

Cromo		7207000 •	69,90€
Blanco		7207011	104,90€
Negro		7207016	104,90€

Completar referencia en página 33

Acabados color - Ref.72070XX	104,90€
Metales exclusivos - Ref.72070YY	138,60€

GRUPO DUCHA



- Grifo monomando de ducha para instalación mural visto.
- Fabricado en latón sin plomo incluido en el 4MSI Common Approach.
- Cartucho sellado mezclador con discos cerámicos de diámetro 35 mm.
- Suministrado con: Excéntricas, embellecedores, maneral y flexo.

Con accesorios de ducha

Con accesorios de ducha

Con accesorios de ducha

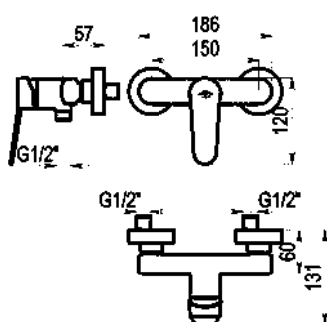

Sin accesorios de ducha

Cromo		7203000 •	99,10€
Blanco		7203011	239,10€
Negro		7203016	239,10€

Completar referencia en página 33

Acabados color - Ref.72030XX	239,10€
Metales exclusivos - Ref.72030YY	323,40€

Cromo		7203500	84,10€
-------	--	----------------	---------------

Completar referencia en página 33

Acabados color - Ref.72035XX	126,30€
Metales exclusivos - Ref.72035YY	168,20€

GRUPO BAÑO-DUCHA



- Grifo monomando de baño-ducha mezclador mural visto.
- Fabricado en latón sin plomo incluido en el 4MSI Common Approach.
- Cartucho sellado mezclador con discos cerámicos de diámetro 35 mm.
- Suministrado con: Excéntricas y embellecedores.

Con accesorios de ducha

Con accesorios de ducha

Con accesorios de ducha

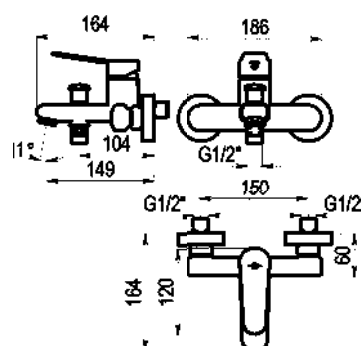

Sin accesorios de ducha

Cromo		7201000 •	116,90€
Blanco		7201011	253,40€
Negro		7201016	253,40€

Completar referencia en página 33

Acabados color - Ref.72010XX	253,40€
Metales exclusivos - Ref.72010YY	355,20€

Cromo		7201500	101,90€
-------	--	----------------	----------------

Completar referencia en página 33

Acabados color - Ref.72015XX	152,90€
Metales exclusivos - Ref.72015YY	203,80€

CONJUNTO DUCHA EMPOTRABLE 1 VÍA

- Conjunto de ducha monomando con grifo empotrado, maneral, toma de agua, flexo y barra de ducha.
- Fabricado en latón sin plomo incluido en el 4MSI Common Approach.
- Cartucho sellado mezclador con discos cerámicos de diámetro 35 mm.
- Suministrado con: Maneral, flexo de PVC y soporte con toma de agua.

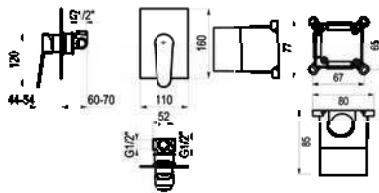

Composición

- Grifo ducha 1 vía con caja empotrada: ref. 7207300
- Maneral 1 función: ref. 77700
- Toma de agua: ref. 43400
- Flexo PVC: ref. 60400
- Barra de ducha: ref. 760000

Cromo **K17207300 224,40€**

Completar referencia en página 33

Acabados color – Ref.K172073XX **379,20€**
Metales exclusivos – Ref.K172073YY **480,90€**

CONJUNTO DUCHA EMPOTRABLE 2 VÍAS

- Conjunto de ducha monomando de 2 vías con grifo empotrado y accesorios de ducha.
- Fabricado en latón sin plomo incluido en el 4MSI Common Approach.
- Cartucho sellado mezclador con discos cerámicos de diámetro 35 mm.
- Suministrado con: Maneral, flexo de PVC, brazo de ducha, rociador y soporte con toma de agua.

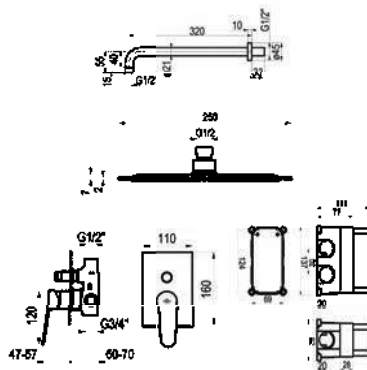

Composición

- Grifo ducha 2 vías con caja empotrada: ref. 7207400
- Maneral 1 función: ref. 77700
- Toma de agua: ref. 46400
- Flexo PVC: ref. 60400
- Rociador Ø250: ref. 66325I
- Brazo de ducha: ref. 66850

Cromo **K17207400 417,50€**

Negro **K17207416 651,30€**

Oro cepillado **K17207429 935,10€**

Completar referencia en página 33

Acabados color - Ref. K172074XX **651,30€**
Metales exclusivos - Ref. K172074YY **935,10€**

GRUPO DUCHA MURAL 2 VÍAS

NOVEDAD

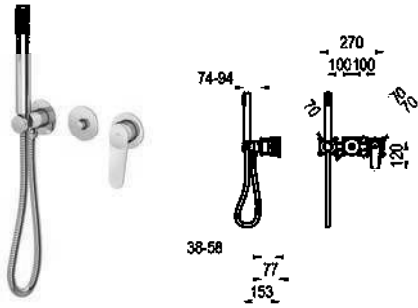

- Grifo monomando ducha de 2 vías para instalación mural empotrable.
- Fabricado en latón sin plomo incluido en el 4MSI Common Approach.
- Cartucho sellado mezclador con discos cerámicos de diámetro 35 mm.
- Suministrado con: Placa embellecedora.

Cromo  **7209400** **395,70€**

Completar referencia en página 33

Acabados color - Ref.72094XX **593,60€**

Metales exclusivos - Ref.72094YY **791,40€**

DUCHA INODORO

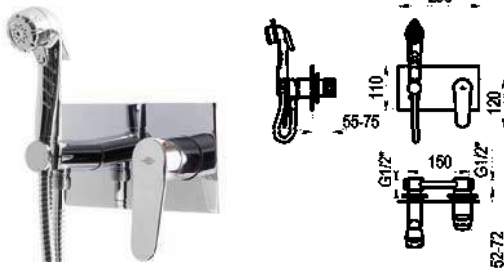

- Grifo monomando ducha inodoro para instalación mural.
- Fabricado en latón sin plomo incluido en el 4MSI Common Approach.
- Cartucho sellado mezclador con discos cerámicos de diámetro 35 mm.
- Suministrado con: Placa embellecedora, maneral, soporte de maneral y flexo.

Cromo  **7207500** **195,90€**

DUCHA INODORO

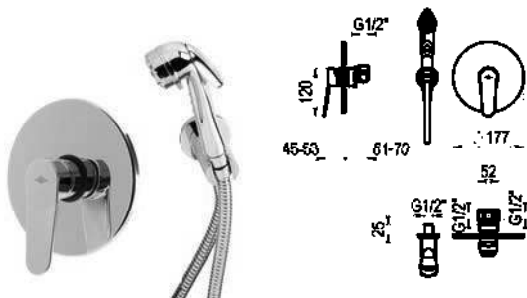

- Grifo monomando ducha inodoro para instalación mural.
- Fabricado en latón sin plomo incluido en el 4MSI Common Approach.
- Cartucho sellado mezclador con discos cerámicos de diámetro 35 mm.
- Suministrado con: Pistoleta y flexible.

Cromo  **7207600** **142,50€**

COLUMNA DE DUCHA MEZCLADORA

- Columna de ducha mezcladora con rociador y accesorios de ducha.
- Fabricado en latón sin plomo incluido en el 4MSI Common Approach.
- Cartucho sellado mezclador con discos cerámicos de diámetro 35 mm.
- Suministrado con: Rociador de diámetro 200 mm en ABS, flexo en inox, maneral de ducha 1 función, 2 excéntricas de 1/2 a 3/4 y 2 embellecedores.

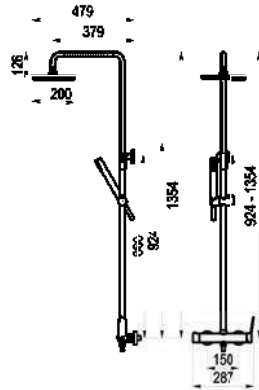

- Rociador Ø200 mm ABS, flexo inox y maneral Futura 1 f.
- Rociador Ø250 mm ABS, flexo inox y maneral Futura 1 f.
- Rociador Ø250 mm inox, flexo PVC y maneral Pysa 5 f.
- Rociador Ø300 mm inox, flexo PVC y maneral Pysa 5 f.
- Rociador Ø300 mm inox, flexo PVC y maneral Pysa 5 f.
- Rociador Ø300 mm inox, flexo PVC y maneral Pysa 5 f.

Cromo		72050100	289,90€
Cromo		72050300 •	324,90€
Cromo		72050301	334,90€
Cromo		72050302	337,50€
Negro		72050303	699,90€
Blanco		72050304	699,90€

Completar referencia en página 33

Acabados color – Ref.720503XX	699,90€
Metales exclusivos – Ref.720503YY	770,10€

Configura tu propio conjunto

1. Grifería mural monomando con caja de empotrar.

MECANISMO DUCHA EMPOTRABLE 1 VÍA



7207300 119,60€

Completar referencia en página 33

Acabados color – Ref.72073XX **167,70€**
 Metales exclusivos – Ref.72073YY **239,20€**

MECANISMO DUCHA EMPOTRABLE 2 VÍAS



7207400 • 182,50€

Completar referencia en página 33

Acabados color – Ref.72074XX **237,50€**
 Metales exclusivos – Ref.72074YY **365,10€**

MECANISMO DUCHA EMPOTRABLE 3 VÍAS



7207200 255,10€

Completar referencia en página 33

Acabados color – Ref.72072XX **314,10€**
 Metales exclusivos – Ref.72072YY **510,20€**

2. Rociadores y/o manerales

Rociador inox + Brazo mural 320mm



Rociador ø250 mm Inox **205,00€**
 Ref.: 66325I + 66850

Rociador ø300 mm Inox **247,00€**
 Ref.: 66330I + 66850

Completar referencia en página 33

Acabados color **218,30€**
 Ref.: XX66330I + XX66850
 Metales exclusivos **501,30€**
 Ref.: YY66330I + YY66850

Rociador inox + Brazo vertical 300mm



Rociador ø250 mm Inox **195,00€**
 Ref.: 66325I + 66800

Rociador ø300 mm Inox **237,00€**
 Ref.: 66330I + 66800

Completar referencia en página 33

Acabados color **258,50€**
 Ref.: XX66330I + 66800XX
 Metales exclusivos **462,50€**
 Ref.: YY66330I + 66800YY

Rociador inox + Brazo vertical 100mm



Rociador ø250 mm Inox **179,00€**
 Ref.: 66325I + 66805

Rociador ø300 mm Inox **221,00€**
 Ref.: 66330I + 66805

Completar referencia en página 33

Acabados color **243,50€**
 Ref.: XX66330I + 66805XX
 Metales exclusivos **486,50€**
 Ref.: YY66330I + 66805YY

Maneral de ducha 5 funciones con flexo y toma de agua



Ref.: 77900 + 46400 + 60000 **107,70€**

Ref.: 77900 + 46400 + 60400* **125,50€**

Maneral de ducha 3 funciones con flexo y toma de agua



Ref.: 78800 + 46400 + 60000 **108,50€**

Ref.: 78800 + 46400 + 60400* **126,30€**

Maneral de ducha 1 función con flexo y toma de agua.



Ref.: 67500 + 46400 + 60000 **92,10€**

Ref.: 67500 + 46400 + 60400* **109,90€**

Completar referencia en página 33

Acabados color **159,10€**
 Ref.: 675XX + 464XX + 604XX
 Metales exclusivos **271,90€**
 Ref.: 675YY + 464YY + 604YY

3. Caños, jets y otros accesorios de ducha en sección ESPECIAL DUCHAS.

THEO

Urbana, exigente y siempre en tendencia, la serie Theo se consolida como una grifería elegante y versátil de estética minimalista y carácter industrial. Su diseño de vanguardia se integra con naturalidad en los ambientes contemporáneos más diversos, aportando un sello de modernidad atemporal. Gracias a su amplia gama de piezas, Theo ofrece una solución integral y funcional que responde con precisión a las necesidades del consumidor actual, convirtiéndose en el estándar de estilo para proyectos de decoración exigentes.



*TOP TENDENCIA: Promoción especial en acabado cromo negro cepillado.

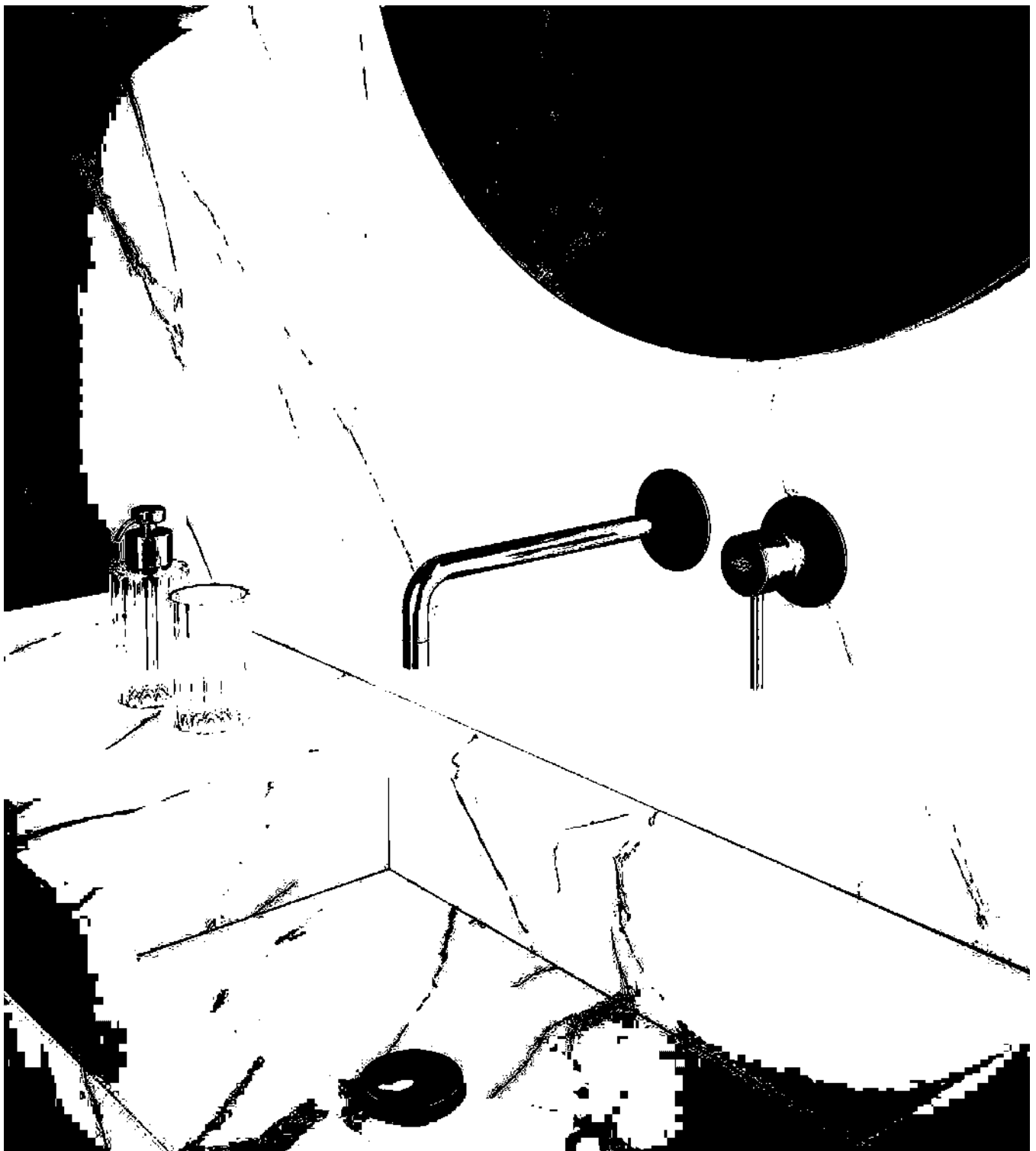



LAVABO

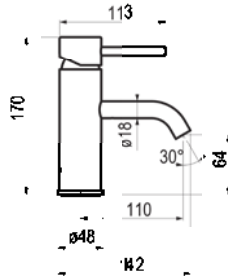

- Grifo monomando lavabo para instalación sobre repisa.
- Fabricado en latón sin plomo incluido en el 4MSI Common Approach.
- Cartucho sellado mezclador con discos cerámicos de diámetro 35 mm.
- Suministrado con: Elementos de fijación y latiguillos flexibles.



	Cromo		8635000 •	112,50€
	Cromo		AF8635000	118,10€
eco	Cromo		863500E	118,50€
	Blanco		8635011	162,50€
	Negro		8635016 •	162,50€
	RAL-6027		8635000_RAL6027	162,50€
	Oro cepillado		8635029	225,10€
	Oro rosa		8635030	225,10€
	Cromo negro cepillado		8635036	*179,90€
	Bronce envejecido		8635040	225,10€
	Cobre envejecido		8635041	225,10€
	Níquel cepillado		8635071	225,10€
	Print Cocodrilo		PEM8635000	272,10€

Completar referencia en página 33

Acabados color – Ref.86350XX	162,50€
Metales exclusivos – Ref.86350YY	225,10€

LAVABO ALTO

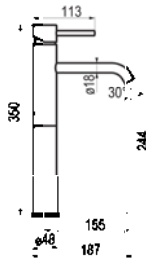

- Grifo monomando lavabo para instalación sobre repisa.
- Fabricado en latón sin plomo incluido en el 4MSI Common Approach.
- Cartucho sellado mezclador con discos cerámicos de diámetro 40 mm.
- Suministrado con: Elementos de fijación y latiguillos flexibles.

	Cromo		8635500 •	184,90€
	Cromo negro cepillado		8635536	*275,50€

Completar referencia en página 33

Acabados color – Ref.86355XX	237,30€
Metales exclusivos – Ref.86355YY	369,80€

LAVABO DE PIE

NOVEDAD

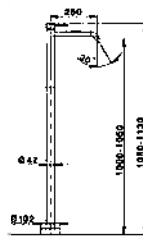

- Grifo monomando lavabo de pie para instalación en suelo.
- Fabricado en latón sin plomo incluido en el 4MSI Common Approach.
- Cartucho sellado mezclador con discos cerámicos de diámetro 35 mm.
- Suministrado con: Elementos de fijación.

	Cromo		8635100	1415,20€
--	-------	--	----------------	-----------------

Completar referencia en página 33

Acabados color – Ref.86351XX	2122,80€
Metales exclusivos – Ref.86351YY	2830,40€

BATERÍA LAVABO

- Batería lavabo monomando para instalación sobre repisa.
- Fabricado en latón sin plomo incluido en el 4MSI Common Approach.
- Cartucho sellado mezclador con discos cerámicos de diámetro 35 mm.
- Suministrado con: Elementos de fijación y latiguillos flexibles.

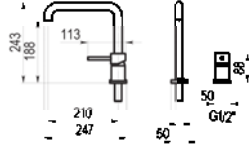

Caño giratorio	Cromo	8635200	258,10€
Caño fijo	Cromo	8635300	243,50€

Completar referencia en página 33

Acabados color – Ref.86352XX	429,90€
Metales exclusivos – Ref.86352YY	573,20€

BATERÍA LAVABO

NOVEDAD

- Batería lavabo monomando para instalación sobre repisa.
- Fabricado en latón sin plomo incluido en el 4MSI Common Approach.
- Cartucho sellado mezclador con discos cerámicos de diámetro 35 mm.
- Suministrado con: Elementos de fijación y latiguillos flexibles.

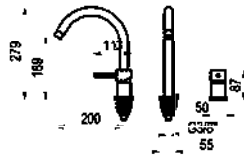

Caño giratorio	Cromo	8635250	258,10€
Caño fijo	Cromo	8635350	243,50€

Completar referencia en página 33

Acabados color – Ref.XX8635250	387,20€
Metales exclusivos – Ref.YY8635250	516,20€

LAVABO MURAL CON PLACA

- Grifo monomando lavabo para instalación mural.
- Fabricado en latón sin plomo incluido en el 4MSI Common Approach.
- Cartucho sellado mezclador con discos cerámicos de diámetro 35 mm.
- Suministrado con: Placa embellecedora, maneta, caño y aireador.

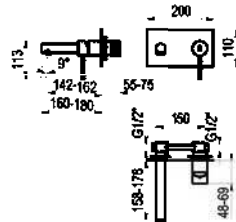

Cromo	8635400	188,50€
-------	----------------	----------------

Completar referencia en página 33

Acabados color – Ref.86354XX	282,80€
Metales exclusivos – Ref.86354YY	377,10€

LAVABO MURAL



- Grifo monomando de lavabo para instalación mural.
- Fabricado en latón sin plomo incluido en el 4MSI Common Approach.
- Cartucho sellado mezclador con discos cerámicos de diámetro 35 mm.
- Suministrado con: Cuerpo empotrado con caja y embellecedor.

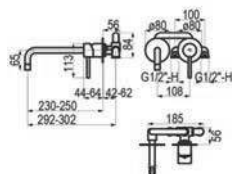

Caño 250 mm	eco	Cromo	8635600 • 299,90€
Caño 250 mm	eco	Negro	8635616 • 361,80€
Caño 250 mm	eco	Cromo negro cepillado	8635636 *457,50€
Caño 200 mm	eco	Cromo	8635700 292,10€



Completar referencia en página 33

Acabados color – Ref.86356XX	358,90€
Metales exclusivos – Ref.86356YY	599,80€

BIDET

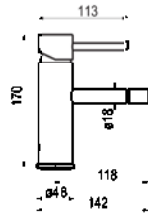
- Grifo monomando bidet para instalación sobre repisa.
- Fabricado en latón sin plomo incluido en el 4MSI Common Approach.
- Cartucho sellado mezclador con discos cerámicos de diámetro 35 mm.
- Suministrado con: Elementos de fijación y latiguillos flexibles.



Cromo		8637000 • 112,50€
Cromo negro cepillado		8637036 • *179,90€

Completar referencia en página 33

Acabados color - Ref.86370XX	162,50€
Metales exclusivos - Ref.86370YY	225,10€

DUCHA INODORO

- Grifo monomando ducha inodoro para instalación mural.
- Fabricado en latón sin plomo incluido en el 4MSI Common Approach.
- Cartucho sellado mezclador con discos cerámicos de diámetro 35 mm.
- Suministrado con: Placa embellecedora, maneral, soporte de maneral y flexo.

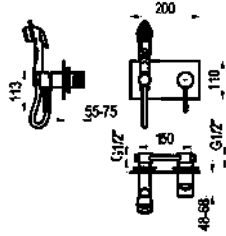

Cromo		8637500 • 209,90€
-------	---	--------------------------

DUCHA INODORO

- Grifo monomando ducha inodoro para instalación mural.
- Fabricado en latón sin plomo incluido en el 4MSI Common Approach.
- Cartucho sellado mezclador con discos cerámicos de diámetro 35 mm.
- Suministrado con: Pistoleta y flexible.

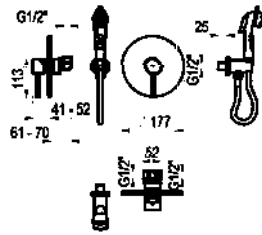

Cromo		8637600 • 142,50€
-------	---	--------------------------

DUCHA INODORO 1 AGUA

- Grifo monomando ducha inodoro para instalación mural.
- Fabricado en latón sin plomo incluido en el 4MSI Common Approach.
- Cartucho sellado mezclador con discos cerámicos de diámetro 25 mm.
- Suministrado con: Pistoleta y flexible.

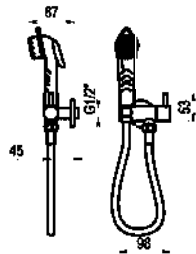

Cromo		8637700 • 85,10€
-------	---	-------------------------

DUCHA INODORO

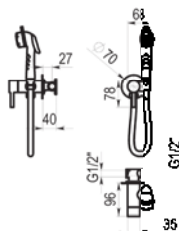

- Grifo monomando ducha inodoro para instalación mural.
- Fabricado en latón sin plomo incluido en el 4MSI Common Approach.
- Cartucho sellado mezclador con discos cerámicos de diámetro 25 mm.
- Suministrado con: Embellecedor, maneral y flexo.

Cromo		8637800	197,10€
-------	--	----------------	----------------

DUCHA INODORO MINIMALISTA

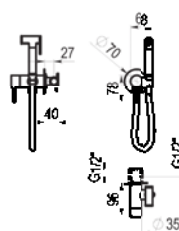

- Grifo monomando ducha inodoro para instalación mural.
- Fabricado en latón sin plomo incluido en el 4MSI Common Approach.
- Cartucho sellado mezclador con discos cerámicos de diámetro 25 mm.
- Suministrado con: Embellecedor, maneral y flexo.

Cromo		86378LA	196,90€
Negro		1686378LA	240,10€

GRUPO DUCHA



- Grifo monomando de ducha para instalación mural visto.
- Fabricado en latón sin plomo incluido en el 4MSI Common Approach.
- Cartucho sellado mezclador con discos cerámicos de diámetro 35 mm.
- Suministrado con: Excéntricas, embellecedores, maneral, soporte de maneral y flexo.

Con accesorios de ducha
Con accesorios de ducha

Cromo		8633000	166,90€
Cromo negro cepillado		8633036	*256,90€

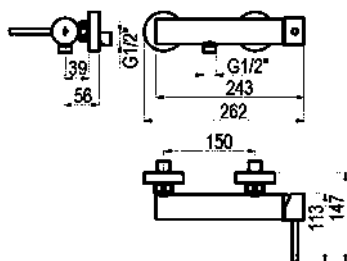

Sin accesorios de ducha
Sin accesorios de ducha

Cromo		8633500	151,90€
Cromo negro cepillado		8633536	*239,90€

Completar referencia en página 33

Acabados color - Ref.86330XX	317,10€
Metales exclusivos - Ref.86330YY	451,40€

Completar referencia en página 33

Acabados color - Ref.86335XX	227,90€
Metales exclusivos - Ref.86335YY	303,80€



GRUPO BAÑO-DUCHA

- Grifo monomando de baño- ducha mezclador mural visto.
- Fabricado en latón sin plomo incluido en el 4MSI Common Approach.
- Cartucho sellado mezclador con discos cerámicos de diámetro 35 mm.
- Suministrado con: Excéntricas, embellecedores, maneral, soporte de maneral y flexo.



Con accesorios de ducha
Con accesorios de ducha

Cromo	8631000 •	189,90€
Cromo negro cepillado	8631036 •	*289,50€

Completar referencia en página 33

Acabados color - Ref.86310XX	350,80€
Metales exclusivos - Ref.86310YY	495,70€

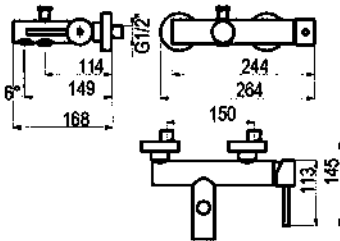

Sin accesorios de ducha
Sin accesorios de ducha

Cromo	8631500	174,90€
Cromo negro cepillado	8631536 •	*265,90€

Completar referencia en página 33

Acabados color - Ref.86315XX	262,50€
Metales exclusivos - Ref.86315YY	349,80€

GRUPO DUCHA MURAL 2 VÍAS

- Grifo monomando ducha 2 vías para instalación mural empotrable.
- Fabricado en latón sin plomo incluido en el 4MSI Common Approach.
- Cartucho sellado mezclador con discos cerámicos de diámetro 35 mm.
- Suministrado con: Placa embellecedora.

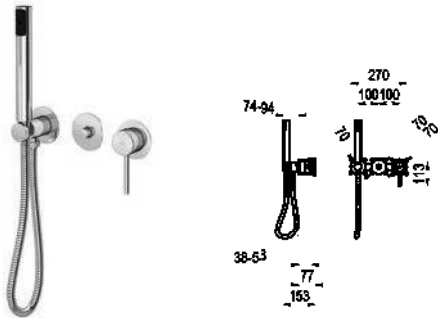

NOVEDAD

Cromo	8639100	438,30€
-------	---------	---------

Completar referencia en página 33

Acabados color - Ref.86310XX	657,50€
Metales exclusivos - Ref.86310YY	876,60€

GRUPO BAÑO-DUCHA PIE

- Grifo monomando baño- ducha pie bañera con accesorios ducha.
- Fabricado en latón sin plomo incluido en el 4MSI Common Approach.
- Cartucho sellado mezclador con discos cerámicos de diámetro 35 mm.
- Suministrado con: Elementos de fijación, maneral y flexo de inox.



NOVEDAD

Cromo	8631100	1627,10€
-------	---------	----------

Completar referencia en página 33

Acabados color - Ref.86311XX	2440,70€
Metales exclusivos - Ref.86311YY	3254,20€

COLUMNA DE DUCHA MEZCLADORA

- Columna de ducha mezcladora con rociador y accesorios de ducha.
- Fabricado en latón sin plomo incluido en el 4MSI Common Approach.
- Cartucho sellado mezclador con discos cerámicos de diámetro 35 mm.
- Suministrado con: Rociador de diámetro 200 mm en ABS, flexo en inox, maneral de ducha 5 funciones, 2 excéntricas de 1/2 a 3/4 y 2 embellecedores.

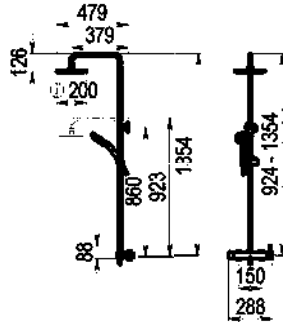

Rociador Ø200 mm ABS, flexo inox y maneral Pysa 5 f.
 Rociador Ø250 mm ABS, flexo PVC y maneral Pysa 5 f.
 Rociador Ø250 mm inox, flexo PVC y maneral Aroha 3 f.
 Rociador Ø300 mm inox, flexo PVC y maneral Aroha 3 f.
 Rociador Ø300 mm latón, flexo PVC y maneral Pysa 5 f.
 Rociador Ø300 mm latón, flexo PVC y maneral Pysa 5 f.
 Rociador Ø300 mm latón, flexo PVC y maneral Pysa 5 f.

Cromo		86350100	289,90€
Cromo		86350300 •	324,90€
Cromo		86350301	334,90€
Cromo		86350302	337,50€
Negro		86350316 •	665,50€
Oro cepillado		86350329	799,90€
Cromo negro cepillado		86350336 •	*574,90€

Completar referencia en página 33

Acabados color – Ref.863503XX	665,50€
Metales exclusivos – Ref.863503YY	799,90€

COLUMNA DE BAÑO-DUCHA MEZCLADORA CON INVERSOR

- Columna de baño-ducha mezcladora con rociador y accesorios de ducha.
- Fabricado en latón sin plomo incluido en el 4MSI Common Approach.
- Cartucho sellado mezclador con discos cerámicos de diámetro 35 mm.
- Suministrado con: Rociador de diámetro 250 mm en ABS, flexo en PVC, maneral de ducha 5 funciones, 2 excéntricas de 1/2 a 3/4 y 2 embellecedores.

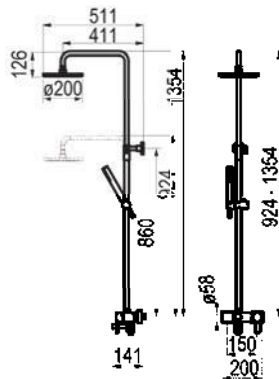

Rociador Ø250 mm ABS, flexo PVC y maneral Futura 1 f.

Cromo		86550700	515,50€
-------	--	-----------------	----------------

Completar referencia en página 33

Acabados color - Ref.865507XX	1031,10€
Metales exclusivos - Ref.865507YY	1134,10€



CONJUNTO DUCHA EMPOTRABLE 1 VÍA

- Conjunto de ducha monomando con grifo empotrado, maneral, toma de agua, flexo y barra de ducha.
- Fabricado en latón sin plomo incluido en el 4MSI Common Approach.
- Cartucho sellado mezclador con discos cerámicos de diámetro 35 mm.
- Suministrado con: Maneral, flexo de PVC y soporte con toma de agua.

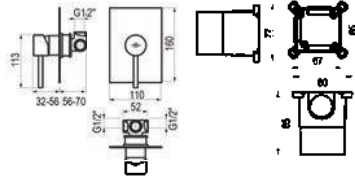

Composición

- Grifo ducha 1 vía con caja empotrada: ref. 8647300
- Maneral 1 función: ref. 77700
- Toma de agua: ref. 43400
- Flexo PVC: ref. 60400
- Barra de ducha ref. 760000

Cromo **K18637300 236,30€**

Completar referencia en página 33

Acabados color – Ref.K186373XX **394,70€**
Metales exclusivos – Ref.186373YY **505,70€**

CONJUNTO DUCHA EMPOTRABLE 2 VÍAS

- Conjunto de ducha monomando de 2 vías con grifo empotrado y accesorios de ducha.
- Fabricado en latón sin plomo incluido en el 4MSI Common Approach.
- Cartucho sellado mezclador con discos cerámicos de diámetro 35 mm.
- Suministrado con: Maneral, flexo de PVC, brazo de ducha, rociador y soporte con toma de agua.

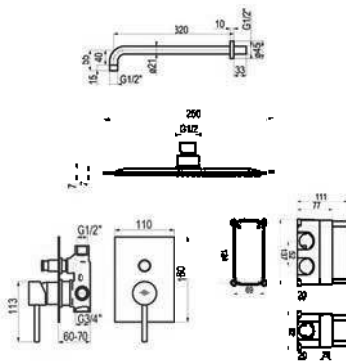

Composición

- Grifo ducha 2 vías con caja empotrada: ref. 8647400
- Maneral 1 función: ref. 77700
- Toma de agua: ref. 46400
- Flexo PVC: ref. 60400
- Rociador Ø250: ref. 663251
- Brazo de ducha: ref. 66850

Cromo **K18637400 461,90€**

Completar referencia en página 33



Acabados color - Ref. K186374XX **674,50€**
Metales exclusivos - Ref.K186374YY **960,80€**

Configura tu propio conjunto

1. Grifería mural monomando con caja de empotrar.

MECANISMO DUCHA EMPOTRABLE 1 VÍA





	8637300	•	129,90€
	8637336	•	*183,80€

Completar referencia en página 33

Acabados color – Ref.86373XX	177,50€
Metales exclusivos – Ref.86373YY	259,80€

MECANISMO DUCHA EMPOTRABLE 2 VÍAS





	8637400	•	199,90€
	8637436	•	*274,50€

Completar referencia en página 33

Acabados color – Ref.86374XX	254,40€
Metales exclusivos – Ref.86374YY	399,80€

MECANISMO DUCHA EMPOTRABLE 3 VÍAS



	8637200	•	274,60€
	8637236	•	*412,10€

Completar referencia en página 33

Acabados color – Ref.86372XX	333,30€
Metales exclusivos – Ref.86372YY	546,20€

2. Rociadores y/o manerales

Rociador inox + Brazo mural 320mm



Rociador ø250 mm Inox Ref.: 66325I + 66850	205,00€
---	----------------

Rociador ø300 mm Inox Ref.: 66330I + 66850	247,00€
---	----------------

Completar referencia en página 33

Acabados color Ref.: XX66330I + XX66850	218,30€
Metales exclusivos Ref.: YY66330I + YY66850	501,30€

Rociador inox + Brazo vertical 300mm



Rociador ø250 mm Inox Ref.: 66325I + 66800	195,00€
---	----------------

Rociador ø300 mm Inox Ref.: 66330I + 66800	237,00€
---	----------------

Completar referencia en página 33

Acabados color Ref.: XX66330I + 66800XX	258,50€
Metales exclusivos Ref.: YY66330I + 66800YY	462,50€

Rociador inox + Brazo vertical 100mm



Rociador ø250 mm Inox Ref.: 66325I + 66805	179,00€
---	----------------

Rociador ø300 mm Inox Ref.: 66330I + 66805	221,00€
---	----------------

Completar referencia en página 33

Acabados color Ref.: XX66330I + 66805XX	243,50€
Metales exclusivos Ref.: YY66330I + 66805YY	486,50€

Maneral de ducha 5 funciones con flexo y toma de agua



Ref.: 77900 + 46400 + 60000	107,70€
-----------------------------	----------------

Ref.: 77900 + 46400 + 60400*	125,50€
------------------------------	----------------

Maneral de ducha 3 funciones con flexo y toma de agua



Ref.: 78800 + 46400 + 60000	108,50€
-----------------------------	----------------

Ref.: 78800 + 46400 + 60400*	126,30€
------------------------------	----------------

Maneral de ducha 1 función con flexo y toma de agua.



Ref.: 67500 + 46400 + 60000	92,10€
-----------------------------	---------------

Ref.: 67500 + 46400 + 60400*	109,90€
------------------------------	----------------

Completar referencia en página 33

Acabados color Ref.: 675XX + 464XX + 604XX	159,10€
Metales exclusivos Ref.: 675YY + 464YY + 604YY	271,90€

3. Caños, jets y otros accesorios de ducha en sección ESPECIAL DUCHAS.

KOA

Koa redefine la geometría moderna a través de la precisión y el equilibrio, inspirándose en la serenidad y la fuerza del océano. Esta colección de grifería apuesta por la rotundidad de las formas cuadrangulares, evocando la armonía entre la arquitectura y el fluir natural del agua. Su silueta de líneas puras y caño ultraplano dibuja un perfil limpio y sofisticado, donde cada trazo refleja control, calma y profundidad, como la superficie del mar en equilibrio perfecto. Diseñada para quienes desean transformar el baño en un espacio de vanguardia técnica, Koa combina carácter escultórico y funcionalidad esencial. El diseño preciso y el movimiento del agua convergen para demostrar que la geometría rectilínea también puede transmitir fluidez, convirtiendo cada detalle en una expresión de estilo, innovación y naturaleza.

NOVEDAD

* Lanzamiento junio 2026.





LAVABO



NOVEDAD

- Grifo monomando lavabo para instalación sobre repisa.
- Fabricado en latón sin plomo incluido en el 4MSI Common Approach.
- Cartucho sellado mezclador con discos cerámicos de diámetro 25 mm.
- Suministrado con: Elementos de fijación y latiguillos flexibles.

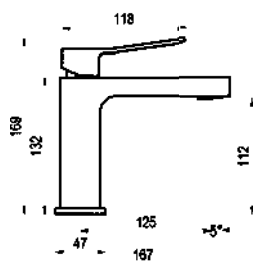

Cromo		7915000 •	99,90€
Cromo		791500E	105,90€
Blanco		7915011	155,80€
Negro		7915016	155,80€
RAL-4010		7915000_RAL4010	155,80€
Oro PVD		7915019	213,60€
Oro cepillado		7915029	213,60€
Oro rosa		7915030	213,60€
Cromo negro cepillado		7915036	213,60€
Bronce envejecido		7915040	213,60€
Cobre envejecido		7915041	213,60€
Níquel cepillado		7915071	213,60€

Completar referencia en página 33

Acabados color – Ref.79150XX **155,80€**Metales exclusivos – Ref.79150YY **213,60€**

LAVABO ALTO

NOVEDAD

- Grifo monomando lavabo para instalación sobre repisa.
- Fabricado en latón sin plomo incluido en el 4MSI Common Approach.
- Cartucho sellado mezclador con discos cerámicos de diámetro 25 mm.
- Suministrado con: Elementos de fijación y latiguillos flexibles.

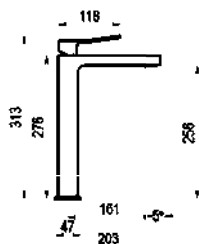

Cromo		7915500 •	189,80€
Negro		7915516	249,90€
Blanco		7915511	249,90€
Oro PVD		7915519	379,60€

Completar referencia en página 33

Acabados color – Ref.79155XX **249,90€**Metales exclusivos – Ref.79155YY **379,60€**

LAVABO DE PIE

NOVEDAD

- Grifo monomando lavabo de pie para instalación en suelo.
- Fabricado en latón sin plomo incluido en el 4MSI Common Approach.
- Cartucho sellado mezclador con discos cerámicos de diámetro 35 mm.
- Suministrado con: Elementos de fijación.

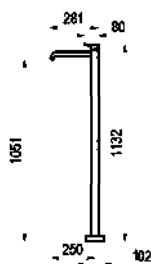

Cromo		7915100	1415,20€
-------	--	----------------	-----------------

LAVABO MURAL

NOVEDAD

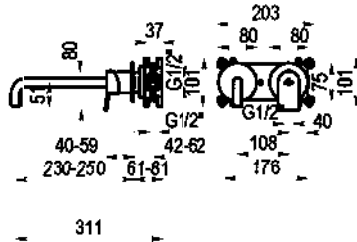

- Grifo monomando lavabo para instalación mural.
- Fabricado en latón sin plomo incluido en el 4MSI Common Approach.
- Cartucho sellado mezclador con discos cerámicos de diámetro 35 mm.
- Suministrado con: Cuerpo empotrado con caja y embellecedor.

Caño 250 mm	Cromo	7915600	299,90€
Caño 250 mm	Blanco	7915611	361,80€
Caño 250 mm	Negro	7915616	361,80€
Caño 250 mm	Oro PVD	7915619	856,20€
Caño 200 mm	Cromo	7915400	292,20€
Caño 200 mm	Blanco	7915411	354,20€
Caño 200 mm	Negro	7915416	354,20€
Caño 200 mm	Oro PVD	7915419	876,60€

Completar referencia en página 33

Acabados color – Ref.79156XX	361,80€
Metales exclusivos – Ref.79156YY	856,20€

BATERÍA LAVABO

NOVEDAD

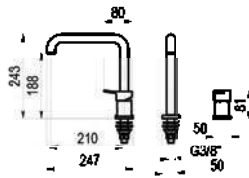

- Batería lavabo monomando para instalación sobre repisa.
- Fabricado en latón sin plomo incluido en el 4MSI Common Approach.
- Cartucho sellado mezclador con discos cerámicos de diámetro 35 mm.
- Suministrado con: Elementos de fijación y latiguillos flexibles.

Caño giratorio	Cromo	7915200	258,10€
Caño giratorio	Oro PVD	7915219	516,10€
Caño fijo	Cromo	7915300	243,50€
Caño fijo	Oro PVD	7915319	486,90€

Completar referencia en página 33

Acabados color – Ref.79152XX	387,20€
Metales exclusivos – Ref.79152YY	516,10€

BATERÍA LAVABO

NOVEDAD

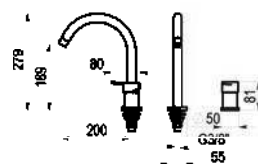

- Batería lavabo monomando para instalación sobre repisa.
- Fabricado en latón sin plomo incluido en el 4MSI Common Approach.
- Cartucho sellado mezclador con discos cerámicos de diámetro 35 mm.
- Suministrado con: Elementos de fijación y latiguillos flexibles.

Caño giratorio	Cromo	7915250	258,10€
Caño giratorio	Oro PVD	197915250	516,10€
Caño fijo	Cromo	7915350	243,50€
Caño fijo	Oro PVD	197915350	486,90€

Completar referencia en página 33

Acabados color – Ref.XX7915250	387,20€
Metales exclusivos – Ref.YY7915250	516,10€

BIDET

NOVEDAD

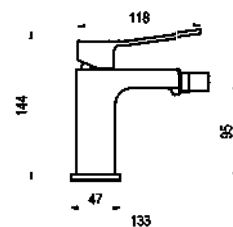

- Grifo monomando bidet para instalación sobre repisa.
- Fabricado en latón sin plomo incluido en el 4MSI Common Approach.
- Cartucho sellado mezclador con discos cerámicos de diámetro 25 mm.
- Suministrado con: Elementos de fijación y latiguillos flexibles.

Cromo	7917000	99,30€
Negro	7917016	155,80€
Blanco	7917011	155,80€
Oro PVD	7917019	213,60€

Completar referencia en página 33

Acabados color – Ref.79170XX	155,80€
Metales exclusivos – Ref.79170YY	213,60€



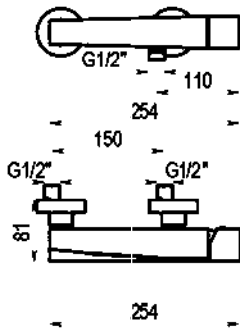

GRUPO DUCHA

NOVEDAD



- Grifo monomando de ducha para instalación mural visto.
- Fabricado en latón sin plomo incluido en el 4MSI Common Approach.
- Cartucho sellado mezclador con discos cerámicos de diámetro 35 mm.
- Suministrado con: Excéntricas, embellecedores, maneral y flexo.

Con accesorios de ducha
 Con accesorios de ducha
 Con accesorios de ducha
 Con accesorios de ducha

Cromo		7913000 •	198,10€
Bianco		7913011	396,20€
Negro		7913016	396,20€
Oro PVD		7913019	594,30€

Completar referencia en página 33

Acabados color – Ref.79130XX	396,20€
Metales exclusivos – Ref.79130YY	594,30€

Sin accesorios de ducha
 Sin accesorios de ducha

Cromo		7913500	162,80€
Oro PVD		7913519	488,40€

Completar referencia en página 33

Acabados color – Ref.79135XX	325,60€
Metales exclusivos – Ref.79135YY	488,40€



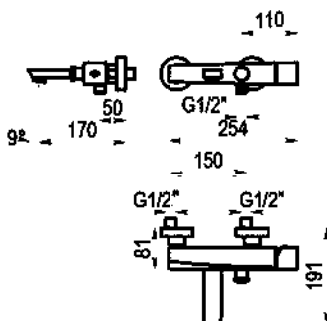

GRUPO BAÑO-DUCHA

NOVEDAD



- Grifo monomando de baño- ducha mezclador mural visto.
- Fabricado en latón sin plomo incluido en el 4MSI Common Approach.
- Cartucho sellado mezclador con discos cerámicos de diámetro 35 mm.
- Suministrado con: Excéntricas, embellecedores, maneral, soporte de maneral y flexo.



Con accesorios de ducha
 Con accesorios de ducha
 Con accesorios de ducha

Cromo		7911000 •	226,90€
Bianco		7911011	453,80€
Negro		7911016	453,80€
Oro PVD		7911019	680,70€

Completar referencia en página 33

Acabados color – Ref.79110XX	453,80€
Metales exclusivos – Ref.79110YY	680,70€

Sin accesorios de ducha

Cromo		7911500	191,80€
Oro PVD		7911519	575,40€

Completar referencia en página 33

Acabados color – Ref.79115XX	383,60€
Metales exclusivos – Ref.79115YY	575,40€

GRUPO DUCHA MURAL 2 VÍAS

NOVEDAD

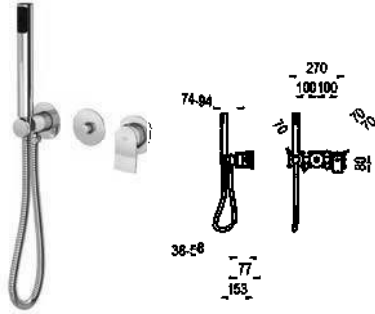

- Grifo monomando ducha para instalación mural empotrable.
- Fabricado en latón sin plomo incluido en el 4MSI Common Approach.
- Cartucho sellado mezclador con discos cerámicos de diámetro 35 mm.
- Suministrado con: Placa embellecedora.

Cromo		7919400	395,70€
Oro PVD		7919419	1187,10€

Completar referencia en página 33

Acabados color – Ref.79194XX	791,40€
Metales exclusivos – Ref.79194YY	1187,10€

GRUPO BAÑO-DUCHA PIE

NOVEDAD

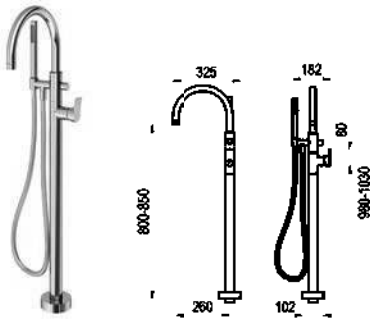

- Grifo monomando baño-ducha pie bañera con accesorios ducha.
- Fabricado en latón sin plomo incluido en el 4MSI Common Approach.
- Cartucho sellado mezclador con discos cerámicos de diámetro 35 mm.
- Suministrado con: Elementos de fijación, maneral y flexo de inox.

Cromo		7911100	1627,80€
-------	--	----------------	-----------------

COLUMNA DE DUCHA MEZCLADORA

NOVEDAD

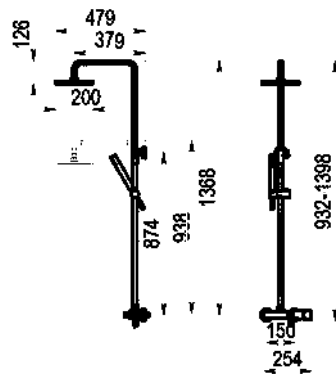

- Columna de ducha mezcladora con rociador y accesorios de ducha.
- Fabricado en latón sin plomo incluido en el 4MSI Common Approach.
- Cartucho sellado mezclador con discos cerámicos de diámetro 35 mm.
- Suministrado con: Rociador de diámetro 200 mm en ABS, flexo en inox, maneral de ducha 1 función, 2 excéntricas de 1/2 a 3/4 y 2 embellecedores.

Rociador Ø200 mm ABS, flexo inox y maneral Futura 1 f.
Rociador Ø200 mm ABS, flexo inox y maneral Futura 1 f.

Cromo		79150200	381,90€
Oro PVD		79150219	1113,10€

Completar referencia en página 33

Acabados color – Ref.791502XX	967,80€
Metales exclusivos – Ref.791502YY	1113,10€

COLUMNA DE DUCHA TERMOSTÁTICA

NOVEDAD

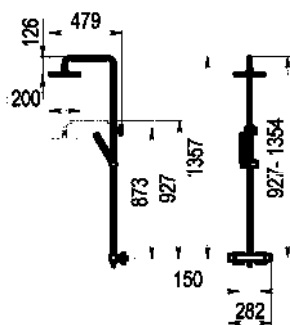

- Columna de ducha termostática con rociador y accesorios de ducha.
- Fabricado en latón sin plomo incluido en el 4MSI Common Approach.
- Termostato 1/2 vuelta. Diámetro termostato 25 mm. Montura cerámica distribuidora. Inversor integrado en mando.
- Suministrado con: Maneral, soporte maneral, flexo de inox, soporte columna y rociador.

Rociador 200 mm inox, flexo PVC y maneral Nitro 1 f.

Rociador 200 mm inox, flexo PVC y maneral Nitro 1 f.

Rociador 200 mm inox, flexo PVC y maneral Nitro 1 f.

Cromo  **79150300 • 510,40€**

Negro  **79150302 1023,10€**

Oro PVD  **79150319 1176,50€**

Completar referencia en página 33

Acabados color - Ref.791503XX **1023,10€**

Metales exclusivos - Ref.791503YY **1176,50€**

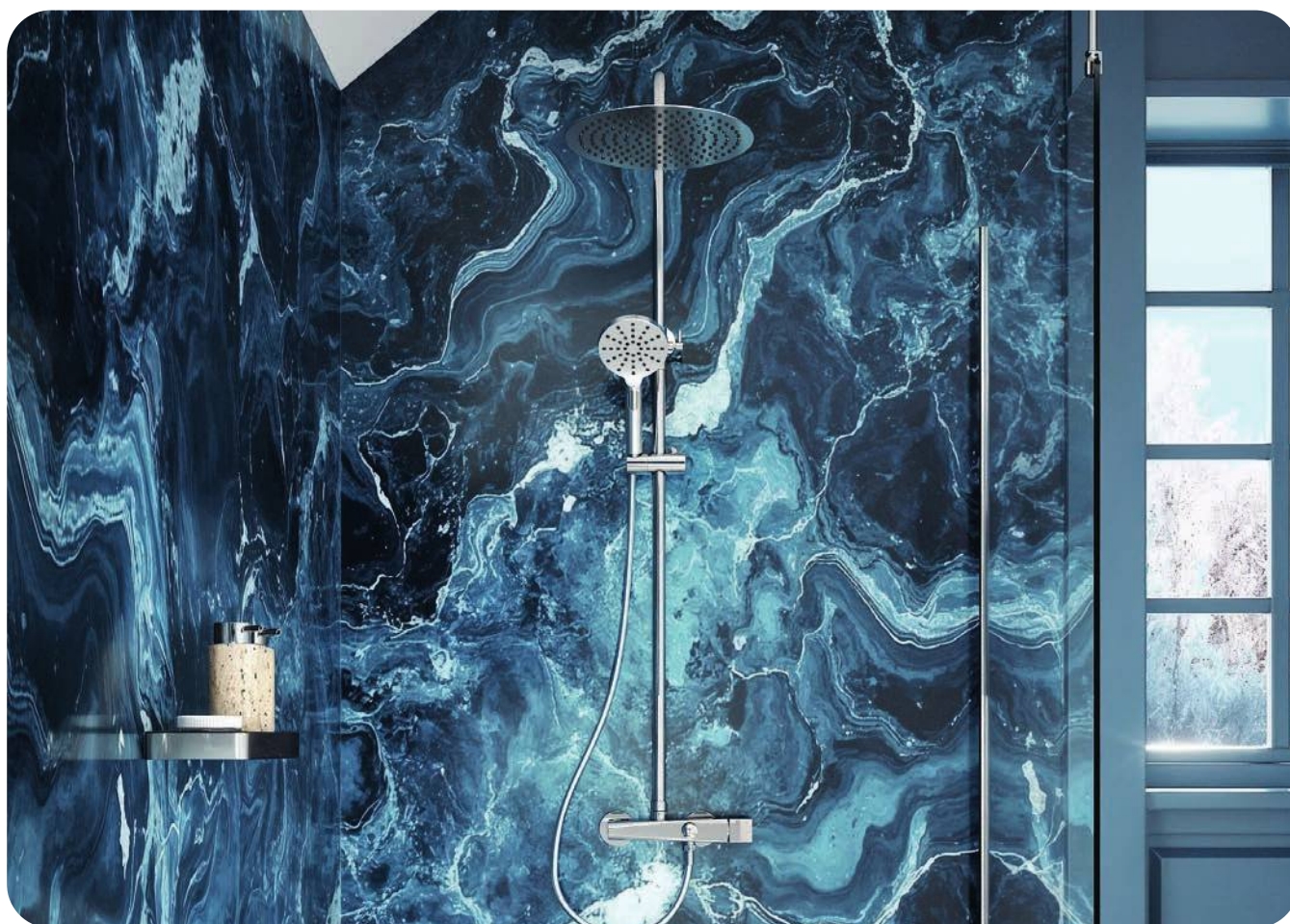

CONJUNTO DUCHA EMPOTRABLE 1 VÍA

NOVEDAD

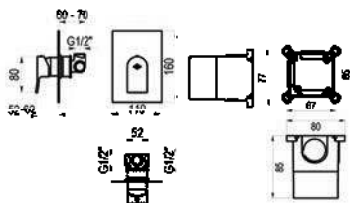

- Conjunto de ducha monomando con grifo empotrado, maneral, toma de agua, flexo y barra de ducha.
- Fabricado en latón sin plomo incluido en el 4MSI Common Approach.
- Cartucho sellado mezclador con discos cerámicos de diámetro 35 mm.
- Suministrado con: Maneral, flexo de PVC y soporte con toma de agua.

Composición

- Conjunto ducha 1 vía con caja empotrada: ref. 7917300
- Maneral 1 función: ref. 77700
- Toma de agua: ref. 43400
- Flexo PVC: ref. 60400
- Barra de ducha: ref. 760000

Cromo		K17917300	278,80€
Oro PVD		K17917319	596,80€

Completar referencia en página 33

Acabados color – Ref.K179173XX	468,60€
Metales exclusivos – Ref.K179173YY	596,80€

CONJUNTO DUCHA EMPOTRABLE 2 VÍAS

NOVEDAD

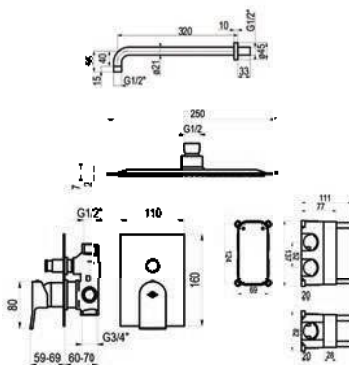

- Conjunto de ducha monomando de 2 vías con grifo empotrado y accesorios de ducha.
- Fabricado en latón sin plomo incluido en el 4MSI Common Approach.
- Cartucho sellado mezclador con discos cerámicos de diámetro 35 mm.
- Suministrado con: Maneral, flexo de PVC, brazo de ducha, rociador y soporte con toma de agua.

Composición

- Grifo ducha 2 vías con caja empotrada: ref. 7917400
- Maneral 1 función: ref. 77700
- Toma de agua: ref. 46400
- Flexo PVC: ref. 60400
- Rociador Ø250: ref. 66325I
- Brazo de ducha: ref. 66850

Cromo		K17917400	524,70€
Negro		K17917416	767,80€
Oro PVD		K17917419	1091,10€
Oro cepillado		K17917429	1091,10€

Completar referencia en página 33

Acabados color – Ref.K179174XX	767,80€
Metales exclusivos – Ref.K179174YY	1091,10€



Configura tu propio conjunto

NOVEDAD

1. Grifería mural monomando con caja de empotrar.

MECANISMO DUCHA EMPOTRABLE 1 VÍA





	7917300	137,80€
	7917319	413,40€

Completar referencia en página 33

Acabados color – Ref.79173XX	275,60€
Metales exclusivos – Ref.79173YY	413,40€

MECANISMO DUCHA EMPOTRABLE 2 VÍAS





	7917400	191,90€
	7917419	575,70€

Completar referencia en página 33

Acabados color – Ref.79174XX	383,80€
Metales exclusivos – Ref.79174YY	575,70€

MECANISMO DUCHA EMPOTRABLE 3 VÍAS



	7917200	300,30€
	7917219	900,90€

Completar referencia en página 33

Acabados color – Ref.79172XX	600,60€
Metales exclusivos – Ref.79172YY	900,90€

2. Rociadores y/o manerales

Rociador inox + Brazo mural 320mm



Rociador ø250 mm Inox Ref.: 66325I + 66850	205,00€
---	----------------

Rociador ø300 mm Inox Ref.: 66330I + 66850	247,00€
---	----------------

Completar referencia en página 33

Acabados color Ref.: XX66330I + XX66850	218,30€
Metales exclusivos Ref.: YY66330I + YY66850	501,30€

Rociador inox + Brazo vertical 300mm



Rociador ø250 mm Inox Ref.: 66325I + 66800	195,00€
---	----------------

Rociador ø300 mm Inox Ref.: 66330I + 66800	237,00€
---	----------------

Completar referencia en página 33

Acabados color Ref.: XX66330I + 66800XX	258,50€
Metales exclusivos Ref.: YY66330I + 66800YY	462,50€

Rociador inox + Brazo vertical 100mm



Rociador ø250 mm Inox Ref.: 66325I + 66805	179,00€
---	----------------

Rociador ø300 mm Inox Ref.: 66330I + 66805	221,00€
---	----------------

Completar referencia en página 33

Acabados color Ref.: XX66330I + 66805XX	243,50€
Metales exclusivos Ref.: YY66330I + 66805YY	486,50€

Maneral de ducha 5 funciones con flexo y toma de agua



Ref.: 77900 + 46400 + 60000	107,70€
-----------------------------	----------------

Ref.: 77900 + 46400 + 60400*	125,50€
------------------------------	----------------

Maneral de ducha 3 funciones con flexo y toma de agua



Ref.: 78800 + 46400 + 60000	108,50€
-----------------------------	----------------

Ref.: 78800 + 46400 + 60400*	126,30€
------------------------------	----------------

Maneral de ducha 1 función con flexo y toma de agua



Ref.: 67500 + 46400 + 60000	92,10€
-----------------------------	---------------

Ref.: 67500 + 46400 + 60400*	109,90€
------------------------------	----------------

Completar referencia en página 33

Acabados color Ref.: 675XX + 464XX + 604XX	159,10€
Metales exclusivos Ref.: 675YY + 464YY + 604YY	271,90€

3. Caños, jets y otros accesorios de ducha en sección ESPECIAL DUCHAS.

CÓNICO

Colección armoniosa y sofisticada, de estilo contemporáneo que aporta personalidad y un aspecto diferenciador del cuarto de baño a través de sus líneas cilíndricas refinadas y limpias que aportan carácter al espacio. La colección cuenta con el inédito sistema de apertura en frío para reducir el gasto energético y con la novedosa tecnología aplicada a la grifería HEALTHCOVER® Antibacterias, que asegura la desinfección de la pieza evitando la proliferación de bacterias en las superficies, protegiendo la salud de los usuarios y mejorando su confort sin perder la estética que nos caracteriza.



LAVABO



- Grifo monomando lavabo para instalación sobre repisa.
- Fabricado en latón sin plomo incluido en el 4MSI Common Approach.
- Cartucho sellado mezclador con discos cerámicos de diámetro 35 mm.
- Suministrado con: Elementos de fijación y latiguillos flexibles.

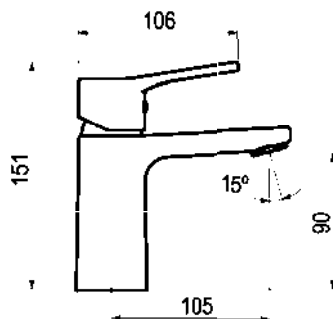

	Cromo	7175000	66,10€
eco	Cromo	717500E	72,10€
	Cromo	AF7175000 •	71,60€
eco	Cromo	AF717500E	77,60€
	Negro	7175016	99,90€
	Verde	ABT7175000	107,30€
	Print Espiral	PEM7175000	225,60€

Completar referencia en página 33

Acabados color	– Ref.71750XX	99,90€
Metales exclusivos	– Ref.71750YY	132,30€

LAVABO MURAL

- Grifo monomando de lavabo para instalación mural.
- Fabricado en latón sin plomo incluido en el 4MSI Common Approach.
- Cartucho sellado mezclador con discos cerámicos de diámetro 35 mm.
- Suministrado con: Placa embellecedora.

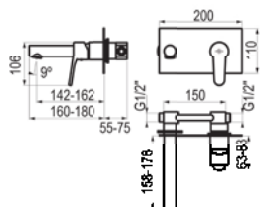

	Cromo	7175600	176,80€
	Negro	7175616	236,10€

Completar referencia en página 33

Acabados color	– Ref.71756XX	236,10€
Metales exclusivos	– Ref.71756YY	353,60€

BIDET



- Grifo monomando bidet para instalación sobre repisa.
- Fabricado en latón sin plomo incluido en el 4MSI Common Approach.
- Cartucho sellado mezclador con discos cerámicos de diámetro 35 mm.
- Suministrado con: Elementos de fijación y latiguillos flexibles.

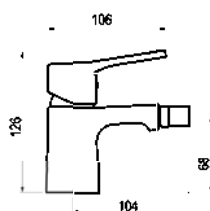

	Cromo	7177000 •	66,10€
	Negro	7177016	99,90€
	Verde	ABT7177000	107,30€

Completar referencia en página 33

Acabados color	– Ref.71770XX	99,90€
Metales exclusivos	– Ref.71770YY	132,30€

GRUPO DUCHA

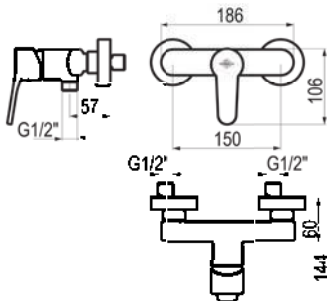

- Grifo monomando de ducha para instalación mural visto.
- Fabricado en latón sin plomo incluido en el 4MSI Common Approach.
- Cartucho sellado mezclador con discos cerámicos de diámetro 35 mm.
- Suministrado con: Excéntricas, embellecedores, maneral, soporte de maneral y flexo.

Con accesorios de ducha
Con accesorios de ducha
Con accesorios de ducha

Cromo		7173000 •	99,90€
eco Cromo		717300E	107,50€
Negro		7173016	148,80€

Completar referencia en página 33

Acabados color - Ref.71730XX	148,80€
Metales exclusivos - Ref.71730YY	329,30€

Sin accesorios de ducha
Sin accesorios de ducha

Cromo		7173500	84,90€
Verde		ABT7173500	133,10€

Completar referencia en página 33

Acabados color - Ref.71735XX	148,80€
Metales exclusivos - Ref.71735YY	169,80€

GRUPO BAÑO-DUCHA

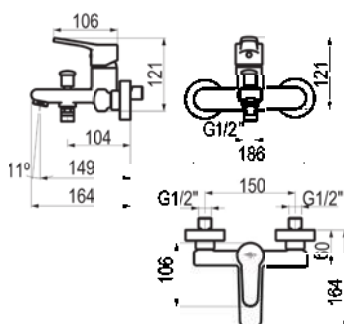

- Grifo monomando de baño-ducha mezclador mural visto.
- Fabricado en latón sin plomo incluido en el 4MSI Common Approach.
- Cartucho sellado mezclador con discos cerámicos de diámetro 35 mm.
- Suministrado con: Excéntricas, embellecedores, maneral, soporte de maneral y flexo.

Con accesorios de ducha
Con accesorios de ducha

Cromo		7171000 •	119,90€
Negro		7171016	179,90€

Completar referencia en página 33

Acabados color - Ref.71710XX	179,90€
Metales exclusivos - Ref.71710YY	367,30€

Sin accesorios de ducha
Sin accesorios de ducha

Cromo		7171500	104,90€
Verde		ABT7171500	160,10€

Completar referencia en página 33

Acabados color - Ref.71715XX	157,30€
Metales exclusivos - Ref.71715YY	209,80€

COLUMNA DE DUCHA MEZCLADORA

- Columna de ducha mezcladora con rociador y accesorios de ducha.
- Fabricado en latón sin plomo incluido en el 4MSI Common Approach.
- Cartucho sellado mezclador con discos cerámicos de diámetro 35 mm.
- Suministrado con: Rociador de diámetro 200 mm en ABS, flexo en inox, maneral de ducha 1 función, 2 excéntricas de 1/2 a 3/4 y 2 embellecedores.

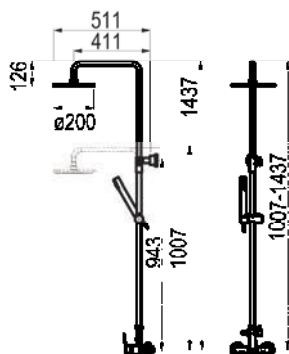

Rociador Ø200 mm ABS, flexo inox y maneral Futura 1 f.
 Rociador Ø300 mm inox, flexo PVC y maneral Pysa 5 f.

Cromo		71750100	299,20€
Negro		71750116	803,20€

Completar referencia en página 33



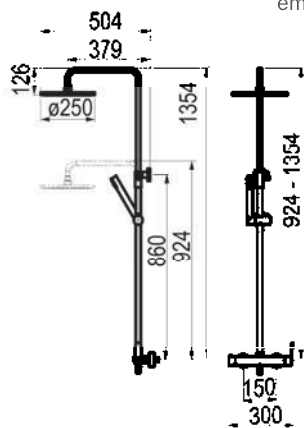

Acabados color – Ref.717501XX	803,20€
Metales exclusivos – Ref.717501YY	883,60€

COLUMNA DE DUCHA MEZCLADORA INVERSOR INTEGRADO

- Columna de ducha mezcladora con rociador y accesorios de ducha.
- Fabricado en latón sin plomo incluido en el 4MSI Common Approach.
- Cartucho sellado mezclador con discos cerámicos de diámetro 35 mm.
- Suministrado con: Rociador de diámetro 250 mm en ABS, flexo en PVC, maneral de ducha 5 funciones, 2 excéntricas de 1/2 a 3/4 y 2 embellecedores.



Rociador Ø250 mm ABS, flexo PVC y maneral Futura 1 f.
 Rociador Ø250 mm inox, flexo PVC y maneral Aroha 3 f.
 Rociador Ø300 mm inox, flexo PVC y maneral Aroha 3 f.
 Rociador Ø300 mm inox, flexo PVC y maneral Aroha 3 f.
 Rociador Ø300 mm inox, flexo PVC y maneral Aroha 3 f.

Cromo		71750300 •	314,90€
Cromo		71750301	329,90€
Cromo		71750302	334,50€
Negro		71750303	845,50€
Blanco		71750304	845,50€

Completar referencia en página 33

Acabados color – Ref.717503XX	845,50€
Metales exclusivos – Ref.717503YY	930,10€

CONJUNTO DUCHA EMPOTRABLE 1 VÍA

- Conjunto de ducha monomando con grifo empotrado, maneral, toma de agua, flexo y barra de ducha.
- Fabricado en latón sin plomo incluido en el 4MSI Common Approach.
- Cartucho sellado mezclador con discos cerámicos de diámetro 35 mm.
- Suministrado con: Maneral, flexo de PVC y soporte con toma de agua.

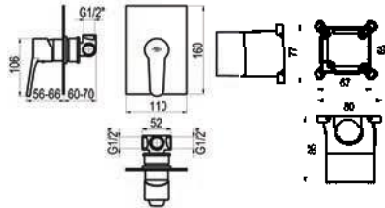

Composición

- Grifo ducha 1 vía con caja empotrada: ref. 7177300
- Maneral 1 función: ref. 77700
- Toma de agua: ref. 43400
- Flexo PVC: ref. 60400
- Barra de ducha: ref. 760000

Cromo **K17177300** **227,30€**

Completar referencia en página 33

Acabados color - Ref.K171773XX **385,20€**
Metales exclusivos - Ref.K171773YY **486,80€**

CONJUNTO DUCHA EMPOTRABLE 2 VÍAS

- Conjunto de ducha monomando de 2 vías con grifo empotrado y accesorios de ducha.
- Fabricado en latón sin plomo incluido en el 4MSI Common Approach.
- Cartucho sellado mezclador con discos cerámicos de diámetro 35 mm.
- Suministrado con: Maneral, flexo de PVC, brazo de ducha, rociador y soporte con toma de agua.

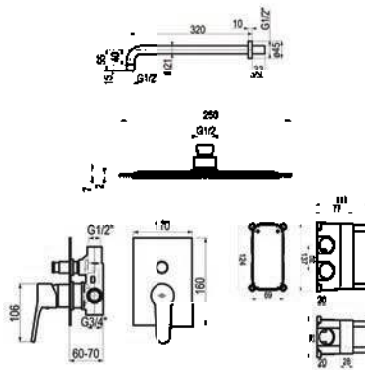

Composición

- Grifo ducha 2 vías con caja empotrada: ref. 7177400
- Maneral 1 función: ref. 77700
- Toma de agua: ref. 46400
- Flexo PVC: ref. 60400
- Rociador Ø250: ref. 66325I
- Brazo de ducha: ref. 66850

Cromo **K17177400** **449,90€**

Negro **K17177416** **659,90€**

Completar referencia en página 33

Acabados color - Ref.K171774XX **659,90€**
Metales exclusivos - Ref.K171774YY **936,10€**

Configura tu propio conjunto

1. Grifería mural monomando con caja de empotrar.

MECANISMO DUCHA EMPOTRABLE 1 VÍA



	7177300	•	119,90€
	7177316		168,90€

Completar referencia en página 33

Acabados color - Ref.71773XX	168,90€
Metales exclusivos - Ref.71773YY	239,80€

MECANISMO DUCHA EMPOTRABLE 2 VÍAS



	7177400	•	184,90€
	7177416		232,90€

Completar referencia en página 33

Acabados color - Ref.71774XX	232,90€
Metales exclusivos - Ref.71774YY	369,80€

MECANISMO DUCHA EMPOTRABLE 3 VÍAS



	7177200	•	254,90€
	7177216		315,10€

Completar referencia en página 33

Acabados color - Ref.71772XX	315,10€
Metales exclusivos - Ref.71772YY	509,80€

2. Rociadores y/o manerales

Rociador inox + Brazo mural 320mm



Rociador ø250 mm Inox Ref.: 66325I + 66850	205,00€
---	----------------

Rociador ø300 mm Inox Ref.: 66330I + 66850	247,00€
---	----------------

Completar referencia en página 33

Acabados color Ref.: XX66330I + XX66850	218,30€
Metales exclusivos Ref.: YY66330I + YY66850	501,30€

Rociador inox + Brazo vertical 300mm



Rociador ø250 mm Inox Ref.: 66325I + 66800	195,00€
---	----------------

Rociador ø300 mm Inox Ref.: 66330I + 66800	237,00€
---	----------------

Completar referencia en página 33

Acabados color Ref.: XX66330I + 66800XX	258,50€
Metales exclusivos Ref.: YY66330I + 66800YY	462,50€

Rociador inox + Brazo vertical 100mm



Rociador ø250 mm Inox Ref.: 66325I + 66805	179,00€
---	----------------

Rociador ø300 mm Inox Ref.: 66330I + 66805	221,00€
---	----------------

Completar referencia en página 33

Acabados color Ref.: XX66330I + 66805XX	243,50€
Metales exclusivos Ref.: YY66330I + 66805YY	486,50€

Maneral de ducha 5 funciones con flexo y toma de agua



Ref.: 77900 + 46400 + 60000	107,70€
-----------------------------	----------------

Ref.: 77900 + 46400 + 60400*	125,50€
------------------------------	----------------

Maneral de ducha 3 funciones con flexo y toma de agua



Ref.: 78800 + 46400 + 60000	108,50€
-----------------------------	----------------

Ref.: 78800 + 46400 + 60400*	126,30€
------------------------------	----------------

Maneral de ducha 1 función con flexo y toma de agua.



Ref.: 67500 + 46400 + 60000	92,10€
-----------------------------	---------------

Ref.: 67500 + 46400 + 60400*	109,90€
------------------------------	----------------

Completar referencia en página 33

Acabados color Ref.: 675XX + 464XX + 604XX	159,10€
Metales exclusivos Ref.: 675YY + 464YY + 604YY	271,90€

3. Caños, jets y otros accesorios de ducha en sección ESPECIAL DUCHAS.

NINE

La serie Nine fusiona una estética de líneas puras garantizando el máximo confort en cada pieza. Diseñada para aportar distinción a cualquier proyecto, la colección destaca por su versatilidad, única al ofrecer dos opciones de maneta: una versión lisa, ergonómica y minimalista, y una versión horadada, de matiz técnico y vanguardista. Una propuesta integral que eleva el estándar de elegancia en la grifería actual.





LAVABO



- Grifo monomando lavabo para instalación sobre repisa.
- Fabricado en latón sin plomo incluido en el 4MSI Common Approach.
- Cartucho sellado mezclador con discos cerámicos de diámetro 35 mm.
- Suministrado con: Elementos de fijación y latiguillos flexibles.

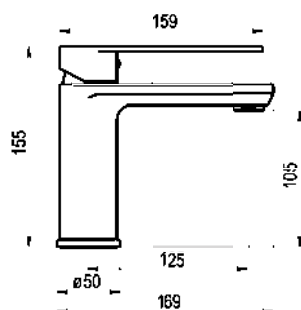

	Cromo		4625000 •	78,90€
eco	Cromo		462500E	84,90€
	Cromo		AF4625000	84,40€
	Blanco		4625011	118,10€
	Negro		4625016	118,10€
	RAL-4005		4625000_RAL4005	118,10€
	Oro cepillado		4625029	159,90€
	Oro rosa		4625030	159,90€
	Cromo negro cepillado		4625036	159,90€
	Bronce envejecido		4625040	159,90€
	Cobre envejecido		4625041	159,90€
	Níquel cepillado		4625071	159,90€
	Print Carbono		4625027	234,90€

Completar referencia en página 33

Acabados color – Ref.46250XX **118,10€**Metales exclusivos – Ref.46250YY **159,90€**

LAVABO MANETA HORADADA



- Grifo monomando lavabo para instalación sobre repisa.
- Fabricado en latón sin plomo incluido en el 4MSI Common Approach.
- Cartucho sellado mezclador con discos cerámicos de diámetro 35 mm.
- Suministrado con: Elementos de fijación y latiguillos flexibles.

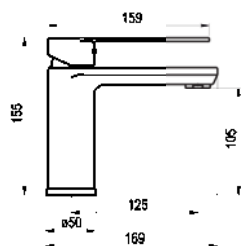

	Cromo		4635000	78,90€
eco	Cromo		463500E	84,90€

Completar referencia en página 33

Acabados color – Ref.46350XX **118,10€**Metales exclusivos – Ref.46350YY **159,90€**

LAVABO ALTO



- Grifo monomando lavabo para instalación sobre repisa.
- Fabricado en latón sin plomo incluido en el 4MSI Common Approach.
- Cartucho sellado mezclador con discos cerámicos de diámetro 35 mm.
- Suministrado con: Elementos de fijación y latiguillos flexibles.

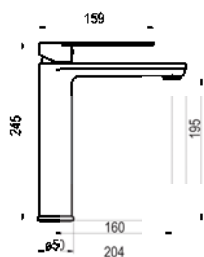

	Cromo		4625500 •	148,90€
eco	Cromo		462550E	154,90€
	Blanco		4625511	205,10€
	Negro		4625516	205,10€

Completar referencia en página 33

Acabados color – Ref.46255XX **205,10€**Metales exclusivos – Ref.46255YY **297,80€**

LAVABO ALTO MANETA HORADADA

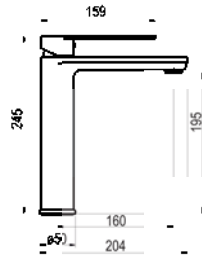

- Grifo monomando lavabo para instalación sobre repisa.
- Fabricado en latón sin plomo incluido en el 4MSI Common Approach.
- Cartucho sellado mezclador con discos cerámicos de diámetro 35 mm.
- Suministrado con: Elementos de fijación y latiguillos flexibles.

	Cromo		4635500	148,90€
eco	Cromo		463550E	154,90€

Completar referencia en página 33

Acabados color – Ref.46355XX	205,10€
Metales exclusivos – Ref.46355YY	297,80€

BATERÍA LAVABO

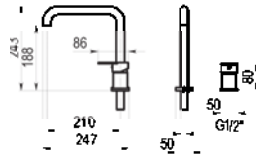

- Batería lavabo monomando para instalación sobre repisa.
- Fabricado en latón sin plomo incluido en el 4MSI Common Approach.
- Cartucho sellado mezclador con discos cerámicos de diámetro 35 mm.
- Suministrado con: Elementos de fijación y latiguillos flexibles.

Caño giratorio	Cromo		4625200	254,20€
Caño fijo	Cromo		4625300	239,30€

Completar referencia en página 33

Acabados color – Ref.46252XX	423,60€
Metales exclusivos – Ref.46252YY	564,80€

BATERÍA LAVABO

NOVEDAD

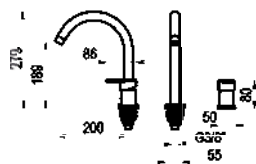

- Batería lavabo monomando para instalación sobre repisa.
- Fabricado en latón sin plomo incluido en el 4MSI Common Approach.
- Cartucho sellado mezclador con discos cerámicos de diámetro 35 mm.
- Suministrado con: Elementos de fijación y latiguillos flexibles.

Caño giratorio	Cromo		4625250	254,20€
Caño fijo	Cromo		4625350	239,30€



Completar referencia en página 33

Acabados color – Ref.XX4625250	531,30€
Metales exclusivos – Ref.YY4625250	708,40€

LAVABO MURAL

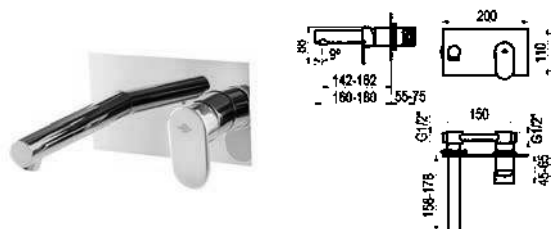
- Grifo monomando de lavabo para instalación mural.
- Fabricado en latón sin plomo incluido en el 4MSI Common Approach.
- Cartucho sellado mezclador con discos cerámicos de diámetro 35 mm.
- Suministrado con: Placa embellecedora.



Cromo		4625600 • 192,50€
Blanco		4625611 243,10€
Negro		4625616 243,10€

Completar referencia en página 33

Acabados color – Ref.46256XX	243,10€
Metales exclusivos – Ref.46256YY	385,10€







BIDET



- Grifo monomando bidet para instalación sobre repisa.
- Fabricado en latón sin plomo incluido en el 4MSI Common Approach.
- Cartucho sellado mezclador con discos cerámicos de diámetro 35 mm.
- Suministrado con: Elementos de fijación y latiguillos flexibles.



Cromo		4627000 • 78,90€
Blanco		4627011 118,10€
Negro		4627016 118,10€
Carbono		4627027 234,90€

Completar referencia en página 33

Acabados color – Ref.46270XX	118,10€
Metales exclusivos – Ref.46270YY	157,80€

GRUPO DUCHA

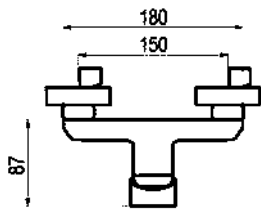

- Grifo monomando de ducha para instalación mural visto.
- Fabricado en latón sin plomo incluido en el 4MSI Common Approach.
- Cartucho sellado mezclador con discos cerámicos de diámetro 35 mm.
- Suministrado con: Excéntricas, embellecedores, maneral y flexo.

Con accesorios de ducha
Con accesorios de ducha
Con accesorios de ducha
Con accesorios de ducha

Cromo		4623000 •	109,90€
Blanco		4623011	236,60€
Negro		4623016	236,60€
Carbono		4623027	433,20€

Completar referencia en página 33

Acabados color - Ref.46230XX	236,60€
Metales exclusivos - Ref.46230YY	393,20€

Sin accesorios de ducha

Cromo		4623500	94,90€
-------	--	----------------	---------------

Completar referencia en página 33

Acabados color - Ref.46235XX	142,40€
Metales exclusivos - Ref.46235YY	189,80€

GRUPO DUCHA CILINDRO

- Grifo monomando de ducha para instalación mural visto.
- Fabricado en latón sin plomo incluido en el 4MSI Common Approach.
- Cartucho sellado mezclador con discos cerámicos de diámetro 35 mm.
- Suministrado con: Excéntricas, embellecedores, maneral y flexo.

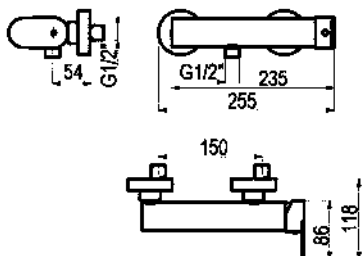

Con accesorios de ducha

Cromo		4643000	152,50€
-------	--	----------------	----------------

Completar referencia en página 33

Acabados color - Ref.46430XX	316,10€
Metales exclusivos - Ref.46430YY	412,80€

Sin accesorios de ducha

Cromo		4643500	137,50€
-------	--	----------------	----------------

Completar referencia en página 33

Acabados color - Ref.46435XX	234,60€
Metales exclusivos - Ref.46435YY	275,10€

GRUPO BAÑO-DUCHA

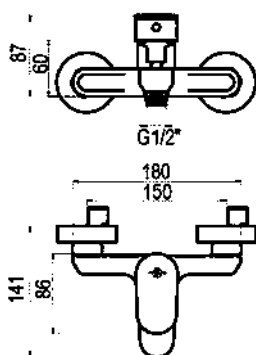

- Grifo monomando de baño-ducha mezclador mural visto.
- Fabricado en latón sin plomo incluido en el 4MSI Common Approach.
- Cartucho sellado mezclador con discos cerámicos de diámetro 35 mm.
- Suministrado con: Accesorios de ducha.

Con accesorios de ducha	Cromo	4621000 •	135,10€
Con accesorios de ducha	Blanco	4621011	240,30€
Con accesorios de ducha	Negro	4621016	240,30€
Con accesorios de ducha	Carbono	4621027	407,20€

Completar referencia en página 33

Acabados color - Ref.46210XX	240,30€
Metales exclusivos - Ref.46210YY	357,90€

Sin accesorios de ducha	Cromo	4621500	120,10€
-------------------------	-------	---------	---------

Completar referencia en página 33

Acabados color - Ref.46215XX	180,20€
Metales exclusivos - Ref.46215YY	240,20€

GRUPO BAÑO-DUCHA CILINDRO

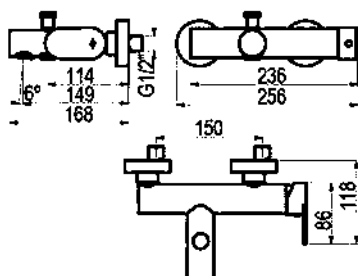

- Grifo monomando de baño-ducha mezclador mural visto.
- Fabricado en latón sin plomo incluido en el 4MSI Common Approach.
- Cartucho sellado mezclador con discos cerámicos de diámetro 35 mm.
- Suministrado con: Excéntricas y embellecedores.

Con accesorios de ducha	Cromo	4641000	188,50€
-------------------------	-------	---------	---------

Completar referencia en página 33

Acabados color - Ref.46410XX	347,60€
Metales exclusivos - Ref.46410YY	492,10€

Sin accesorios de ducha	Cromo	4641500	173,50€
-------------------------	-------	---------	---------

Completar referencia en página 33

Acabados color - Ref.46415XX	260,30€
Metales exclusivos - Ref.46415YY	347,10€

GRUPO DUCHA MURAL 2 VÍAS

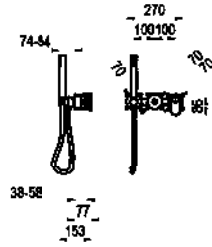

- Grifo monomando ducha 2 vías para instalación mural empotrable.
- Fabricado en latón sin plomo incluido en el 4MSI Common Approach.
- Cartucho sellado mezclador con discos cerámicos de diámetro 35 mm.
- Suministrado con: Cuerpo empotrado y embellecedores.

NOVEDAD

Cromo

4629400

404,70€

Completar referencia en página 33

Acabados color - Ref.46494XX

607,10€

Metales exclusivos - Ref.46494YY

809,40€

COLUMNA DE DUCHA MEZCLADORA

- Columna de ducha mezcladora con rociador y accesorios de ducha.
- Fabricado en latón sin plomo incluido en el 4MSI Common Approach.
- Cartucho sellado mezclador con discos cerámicos de diámetro 35 mm.
- Suministrado con: Rociador de diámetro 200 mm en ABS, flexo en inox, maneral de ducha 5 funciones, 2 excéntricas de 1/2 a 3/4 y 2 embellecedores.

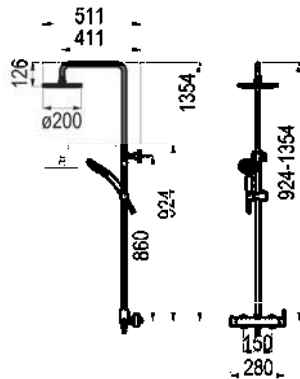

Rociador Ø200 mm ABS, flexo inox y maneral Pysa 5 f.

Rociador Ø250 mm ABS, flexo PVC y maneral Pysa 5 f.

Rociador Ø250 mm inox, flexo PVC y maneral Aroha 3 f.

Rociador Ø300 mm inox, flexo PVC y maneral Aroha 3 f.

Rociador Ø300 mm inox, flexo PVC y maneral Aroha 3 f.

Rociador Ø300 mm inox, flexo PVC y maneral Aroha 3 f.

Cromo

46250100

299,90€

Cromo

46250300

329,10€

Cromo

46250301

339,90€

Cromo

46250302

345,50€

Negro

46250303

838,90€

Blanco

46250304

838,90€

Completar referencia en página 33

Acabados color - Ref.462503XX

838,90€

Metales exclusivos - Ref.462503YY

922,90€



CONJUNTO DUCHA EMPOTRABLE 1 VÍA

- Conjunto de ducha monomando con grifo empotrado, maneral, toma de agua, flexo y barra de ducha.
- Fabricado en latón sin plomo incluido en el 4MSI Common Approach.
- Cartucho sellado mezclador con discos cerámicos de diámetro 35 mm.
- Suministrado con: Maneral, flexo de PVC y soporte con toma de agua.

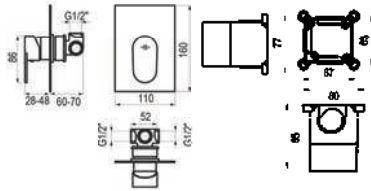

Composición

- Grifo ducha 1 vía con caja empotrada: ref. 4627300
- Maneral 1 función: ref. 77700
- Toma de agua: ref. 43400
- Flexo PVC: ref. 60400
- Barra de ducha: ref. 760000

Cromo		K14627300	232,70€
-------	--	------------------	----------------

Completar referencia en página 33

Acabados color - Ref.K146273XX	391,10€
Metales exclusivos - Ref.K146273YY	498,30€

CONJUNTO DUCHA EMPOTRABLE 2 VÍAS

- Conjunto de ducha monomando de 2 vías con grifo empotrado y accesorios de ducha.
- Fabricado en latón sin plomo incluido en el 4MSI Common Approach.
- Cartucho sellado mezclador con discos cerámicos de diámetro 35 mm.
- Suministrado con: Maneral, flexo de PVC, brazo de ducha, rociador y soporte con toma de agua.

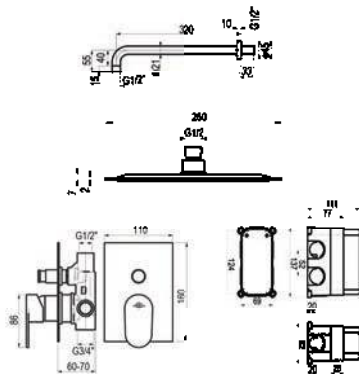

Composición

- Grifo ducha 2 vías con caja empotrada: ref. 4627400
- Maneral 1 función: ref. 77700
- Toma de agua: ref. 46400
- Flexo PVC: ref. 60400
- Rociador Ø250: ref. 66325I
- Brazo de ducha: ref. 66850

Cromo		K14627400	458,50€
Negro		K14627416	670,90€
Oro cepillado		K14627429	953,60€

Completar referencia en página 33

Acabados color - Ref.K146274XX	670,90€
Metales exclusivos - Ref.K146274YY	953,60€

Configura tu propio conjunto

1. Grifería mural monomando con caja de empotrar.

MECANISMO DUCHA EMPOTRABLE 1 VÍA



	4627300 *	124,50€
	4627311	174,90€
	4627316	174,90€

Completar referencia en página 33

Acabados color - Ref.46273XX	174,90€
Metales exclusivos - Ref.46273YY	249,10€

MECANISMO DUCHA EMPOTRABLE 2 VÍAS





	4627400 *	187,50€
	4627411	241,60€
	4627416	241,60€

Completar referencia en página 33

Acabados color - Ref.46274XX	241,60€
Metales exclusivos - Ref.46274YY	375,10€

MECANISMO DUCHA EMPOTRABLE 3 VÍAS



	4627200	272,30€
	4627211	332,50€
	4627216	332,50€

Completar referencia en página 33

Acabados color - Ref.46272XX	332,50€
Metales exclusivos - Ref.46272YY	544,60€

2. Rociadores y/o manerales

Rociador inox + Brazo mural 320mm



Rociador ø250 mm Inox **205,00€**
Ref.: 66325I + 66850

Rociador ø300 mm Inox **247,00€**
Ref.: 66330I + 66850

Completar referencia en página 33

Acabados color	218,30€
Ref.: XX66330I + XX66850	
Metales exclusivos	501,30€
Ref.: YY66330I + YY66850	

Rociador inox + Brazo vertical 300mm



Rociador ø250 mm Inox **195,00€**
Ref.: 66325I + 66800

Rociador ø300 mm Inox **237,00€**
Ref.: 66330I + 66800

Completar referencia en página 33

Acabados color	258,50€
Ref.: XX66330I + 66800XX	
Metales exclusivos	462,50€
Ref.: YY66330I + 66800YY	

Rociador inox + Brazo vertical 100mm



Rociador ø250 mm Inox **179,00€**
Ref.: 66325I + 66805

Rociador ø300 mm Inox **221,00€**
Ref.: 66330I + 66805

Completar referencia en página 33

Acabados color	243,50€
Ref.: XX66330I + 66805XX	
Metales exclusivos	486,50€
Ref.: YY66330I + 66805YY	

Maneral de ducha 5 funciones con flexo y toma de agua



Ref.: 77900 + 46400 + 60000 **107,70€**

Ref.: 77900 + 46400 + 60400* **125,50€**

Maneral de ducha 3 funciones con flexo y toma de agua



Ref.: 78800 + 46400 + 60000 **108,50€**

Ref.: 78800 + 46400 + 60400* **126,30€**

Maneral de ducha 1 función con flexo y toma de agua.



Ref.: 67500 + 46400 + 60000 **92,10€**

Ref.: 67500 + 46400 + 60400* **109,90€**

Completar referencia en página 33

Acabados color	159,10€
Ref.: 675XX + 464XX + 604XX	
Metales exclusivos	271,90€
Ref.: 675YY + 464YY + 604YY	

3. Caños, jets y otros accesorios de ducha en sección ESPECIAL DUCHAS.

KILY

Colección de líneas refinadas y elegantes que se adaptan a todo tipo de ambientes. Su original maneta de forma ondulada destaca en inclinación del escultural diseño del cuerpo del grifo. Una grifería que decora el espacio de baño con personalidad siendo piezas prácticas y ergonómicas muy confortables con el toque de distinción perfecto.



LAVABO



- Grifo monomando lavabo para instalación sobre repisa.
- Fabricado en latón sin plomo incluido en el 4MSI Common Approach.
- Cartucho sellado mezclador con discos cerámicos de diámetro 25 mm.
- Suministrado con: Elementos de fijación, latiguillos flexibles y llave para desmontaje de cartucho.

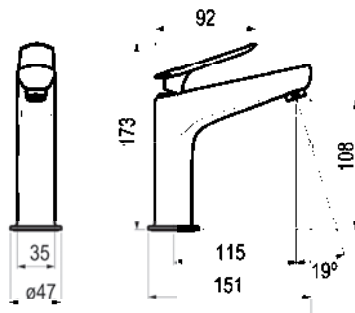

	Cromo	4955000 •	77,90€
eco	Cromo	495500E	83,90€
	Blanco	4955011	114,90€
	Negro	4955016	114,90€
	Print Navidad	PEM4955000	239,90€

Completar referencia en página 33

Acabados color – Ref.49550XX	114,90€
Metales exclusivos – Ref.49550YY	155,80€

LAVABO MURAL

- Grifo monomando de lavabo para instalación mural.
- Fabricado en latón sin plomo incluido en el 4MSI Common Approach.
- Cartucho sellado mezclador con discos cerámicos de diámetro 35 mm.
- Suministrado con: Placa embellecedora.

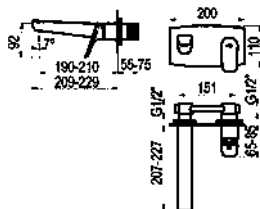

Cromo	4955600 •	249,90€
-------	-----------	---------

Completar referencia en página 33

Acabados color – Ref.49556XX	304,40€
Metales exclusivos – Ref.49556YY	499,80€

BIDET

- Grifo monomando bidet para instalación sobre repisa.
- Fabricado en latón sin plomo incluido en el 4MSI Common Approach.
- Cartucho sellado mezclador con discos cerámicos de diámetro 25 mm.
- Suministrado con: Elementos de fijación, latiguillos flexibles y llave para desmontaje de cartucho.

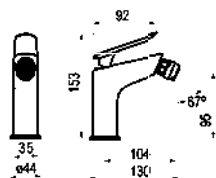

Cromo	4957000 •	77,90€
Blanco	4957011	114,90€
Negro	4957016	114,90€

Completar referencia en página 33

Acabados color - Ref.49570XX	114,90€
Metales exclusivos - Ref.49570YY	155,80€

GRUPO DUCHA

- Grifo monomando de ducha para instalación mural visto.
- Fabricado en latón sin plomo incluido en el 4MSI Common Approach.
- Cartucho sellado mezclador con discos cerámicos de diámetro 35 mm.
- Suministrado con: Excéntricas, embellecedores, maneral, soporte de maneral y flexo.

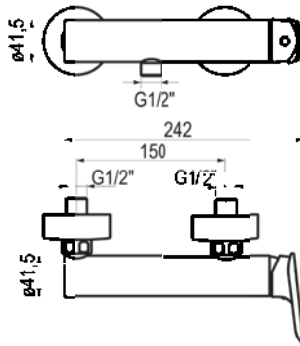

Con accesorios de ducha
Con accesorios de ducha
Con accesorios de ducha

Cromo		4953000 •	162,50€
Blanco		4953011	267,50€
Negro		4953016	267,50€

Completar referencia en página 33

Acabados color - Ref.49530XX	267,50€
Metales exclusivos - Ref.49530YY	429,30€

Sin accesorios de ducha

Cromo		4953500	147,50€
-------	--	---------	---------

Completar referencia en página 33

Acabados color - Ref.49535XX	221,40€
Metales exclusivos - Ref.49535YY	295,10€

GRUPO BAÑO-DUCHA

- Grifo monomando de baño-ducha mezclador mural visto.
- Fabricado en latón sin plomo incluido en el 4MSI Common Approach.
- Cartucho sellado mezclador con discos cerámicos de diámetro 35 mm.
- Suministrado con: Excéntricas, embellecedores, maneral, soporte de maneral y flexo.

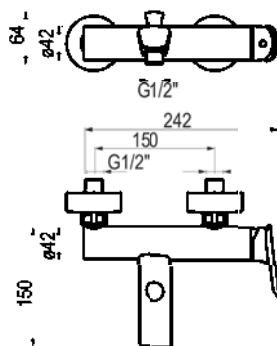

Con accesorios de ducha
Con accesorios de ducha
Con accesorios de ducha

Cromo		4951000 •	210,90€
Blanco		4951011	338,50€
Negro		4951016	338,50€

Completar referencia en página 33

Acabados color - Ref.49510XX	338,50€
Metales exclusivos - Ref.49510YY	582,10€

Sin accesorios de ducha

Cromo		4951500	195,90€
-------	--	---------	---------

Completar referencia en página 33

Acabados color - Ref.49515XX	293,90€
Metales exclusivos - Ref.49515YY	391,80€

GRUPO DUCHA MURAL 2 VÍAS

NOVEDAD

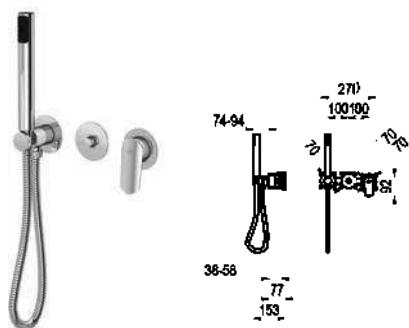

- Grifo monomando ducha 2 vías para instalación mural empotrable.
- Fabricado en latón sin plomo incluido en el 4MSI Common Approach.
- Cartucho sellado mezclador con discos cerámicos de diámetro 35 mm.
- Suministrado con: Cuerpo empotrado y embellecedores.

Cromo  **4959400** **403,70€**

Completar referencia en página 33

Acabados color - Ref.49594XX **605,60€**

Metales exclusivos - Ref.49594YY **807,40€**

COLUMNA DE DUCHA MEZCLADORA

- Columna de ducha mezcladora con rociador y accesorios de ducha.
- Fabricado en latón sin plomo incluido en el 4MSI Common Approach.
- Cartucho sellado mezclador con discos cerámicos de diámetro 35 mm.
- Suministrado con: Rociador de diámetro 200 mm en ABS, flexo en inox, maneral de ducha 5 funciones, 2 excéntricas de 1/2 a 3/4 y 2 embellecedores.

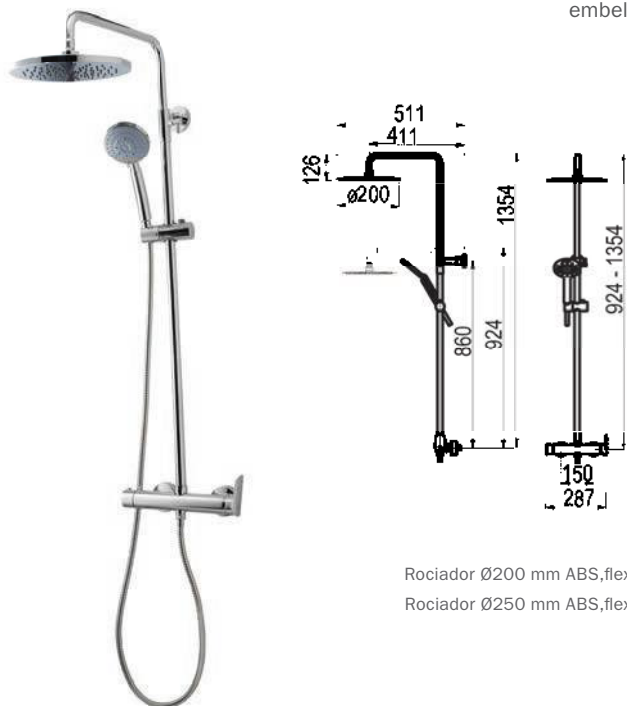

Rociador Ø200 mm ABS, flexo inox y maneral Pysa 5 f.

Rociador Ø250 mm ABS, flexo inox y maneral Pysa 5 f.

Cromo  **49550100** **308,30€**

Cromo  **49550300 • 324,90€**

Completar referencia en página 33

Acabados color - Ref.495503XX **649,80€**

Metales exclusivos - Ref.495503YY **714,80€**

CONJUNTO DUCHA EMPOTRABLE 1 VÍA

- Conjunto de ducha monomando con grifo empotrado, maneral, toma de agua, flexo y barra de ducha.
- Fabricado en latón sin plomo incluido en el 4MSI Common Approach.
- Cartucho sellado mezclador con discos cerámicos de diámetro 35 mm.
- Suministrado con: Maneral, flexo de PVC y soporte con toma de agua.

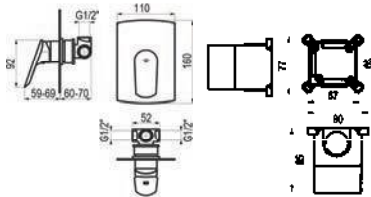

Composición

- Grifo ducha 1 vía con caja empotrada: ref. 4957300
- Maneral 1 función: ref. 77700
- Toma de agua: ref. 43400
- Flexo PVC: ref. 60400
- Barra de ducha: ref. 760000

Cromo **K14957300 269,10€**

Completar referencia en página 33

Acabados color - Ref.K149573XX **433,60€**
Metales exclusivos - Ref.K149573YY **574,10€**

CONJUNTO DUCHA EMPOTRABLE 2 VÍAS

- Conjunto de ducha monomando de 2 vías con grifo empotrado y accesorios de ducha.
- Fabricado en latón sin plomo incluido en el 4MSI Common Approach.
- Cartucho sellado mezclador con discos cerámicos de diámetro 35 mm.
- Suministrado con: Maneral, flexo de PVC, brazo de ducha, rociador y soporte con toma de agua.

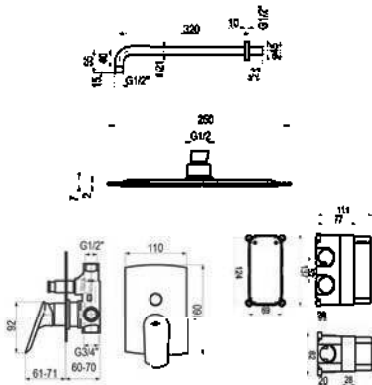

Composición

- Grifo ducha 2 vías con caja empotrada: ref. 4957400
- Maneral 1 función: ref. 77700
- Toma de agua: ref. 46400
- Flexo PVC: ref. 60400
- Rociador Ø250: ref. 66325I
- Brazo de ducha: ref. 66850

Cromo **K14957400 500,10€**

Completar referencia en página 33

Acabados color - Ref.K149574XX **720,50€**
Metales exclusivos - Ref.K149574YY **1039,80€**

Configura tu propio conjunto

1. Grifería mural monomando con caja de empotrar.

MECANISMO DUCHA EMPOTRABLE 1 VÍA



■ 4957300 112,70€

Completar referencia en página 33
 Acabados color – Ref.49573XX 136,30€
 Metales exclusivos – Ref.49573YY 225,40€

MECANISMO DUCHA EMPOTRABLE 2 VÍAS



■ 4957400 166,80€

Completar referencia en página 33
 Acabados color - Ref.49574XX 209,40€
 Metales exclusivos - Ref.49574YY 333,60€

MECANISMO DUCHA EMPOTRABLE 3 VÍAS



■ 4957200 240,10€

Completar referencia en página 33
 Acabados color – Ref.49572XX 290,10€
 Metales exclusivos – Ref.49572YY 480,20€

2. Rociadores y/o manerales

Rociador inox + Brazo mural 320mm



Rociador ø250 mm Inox 205,00€
 Ref.: 66325I + 66850

Rociador ø300 mm Inox 247,00€
 Ref.: 66330I + 66850

Completar referencia en página 33
 Acabados color 218,30€
 Ref.: XX66330I + XX66850
 Metales exclusivos 501,30€
 Ref.: YY66330I + YY66850

Rociador inox + Brazo vertical 300mm



Rociador ø250 mm Inox 195,00€
 Ref.: 66325I + 66800

Rociador ø300 mm Inox 237,00€
 Ref.: 66330I + 66800

Completar referencia en página 33
 Acabados color 258,50€
 Ref.: XX66330I + 66800XX
 Metales exclusivos 462,50€
 Ref.: YY66330I + 66800YY

Rociador inox + Brazo vertical 100mm



Rociador ø250 mm Inox 179,00€
 Ref.: 66325I + 66805

Rociador ø300 mm Inox 221,00€
 Ref.: 66330I + 66805

Completar referencia en página 33
 Acabados color 243,50€
 Ref.: XX66330I + 66805XX
 Metales exclusivos 486,50€
 Ref.: YY66330I + 66805YY

Maneral de ducha 5 funciones con flexo y toma de agua



Ref.: 77900 + 46400 + 60000 107,70€

Ref.: 77900 + 46400 + 60400* 125,50€

Maneral de ducha 3 funciones con flexo y toma de agua



Ref.: 78800 + 46400 + 60000 108,50€

Ref.: 78800 + 46400 + 60400* 126,30€

Maneral de ducha 1 función con flexo y toma de agua.



Ref.: 67500 + 46400 + 60000 92,10€

Ref.: 67500 + 46400 + 60400* 109,90€

Completar referencia en página 33
 Acabados color 159,10€
 Ref.: 675XX + 464XX + 604XX
 Metales exclusivos 271,90€
 Ref.: 675YY + 464YY + 604YY

3. Caños, jets y otros accesorios de ducha en sección ESPECIAL DUCHAS.

KARIM DUE

Esta serie de diseño tubular con cuerpo consistente y ergonomía funcional, proporciona una mezcla de estética sencilla y funcionalidad apta para todo tipo de usuarios y ambientes de baño. Estético, moderno, funcional y ecológico, así es Karim Due.







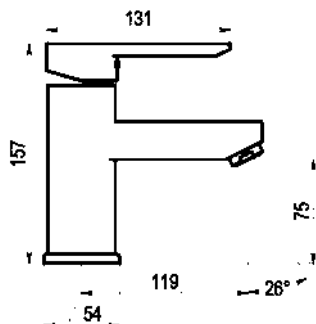

LAVABO



- Grifo monomando lavabo para instalación sobre repisa.
- Fabricado en latón sin plomo incluido en el 4MSI Common Approach.
- Cartucho sellado mezclador con discos cerámicos de diámetro 40 mm.
- Suministrado con: Elementos de fijación y latiguillos flexibles.



	Cromo		88945000 •	79,20€
	Cromo		8894500E	85,20€
	Print Dálmata		PEM88945000	268,10€



Completar referencia en página 33

Acabados color – Ref.889450XX	115,20€
Metales exclusivos – Ref.889450YY	158,40€

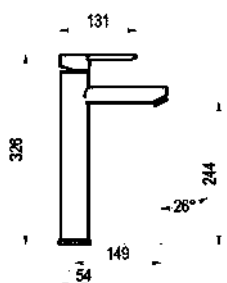
LAVABO ALTO



- Grifo monomando lavabo para instalación sobre repisa.
- Fabricado en latón sin plomo incluido en el 4MSI Common Approach.
- Cartucho sellado mezclador con discos cerámicos de diámetro 55 mm.
- Suministrado con: Elementos de fijación y latiguillos flexibles.

	Cromo		88945500 •	129,50€
	Cromo		8894550E	135,50€

Completar referencia en página 33

Acabados color – Ref.889455XX	170,50€
Metales exclusivos – Ref.889455YY	259,10€

BIDET



- Grifo monomando bidet para instalación sobre repisa.
- Fabricado en latón sin plomo incluido en el 4MSI Common Approach.
- Cartucho sellado mezclador con discos cerámicos de diámetro 40 mm.
- Suministrado con: Elementos de fijación y latiguillos flexibles.

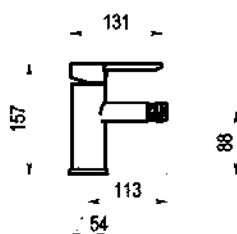

	Cromo		88947000 •	79,20€
	Cromo		8894700E	85,20€

Completar referencia en página 33

Acabados color - Ref.889470XX	115,20€
Metales exclusivos - Ref.889470YY	158,40€

GRUPO DUCHA

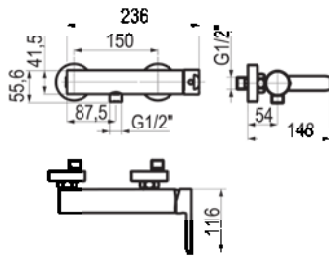

- Grifo monomando de ducha para instalación mural visto.
- Fabricado en latón sin plomo incluido en el 4MSI Common Approach.
- Cartucho sellado mezclador con discos cerámicos de diámetro 35 mm.
- Suministrado con: Excéntricas, embellecedores, maneral y flexo.

Con accesorios de ducha		Cromo	88943000 •	139,90€
Con accesorios de ducha		Cromo	8894300E	147,90€

Completar referencia en página 33

Acabados color - Ref.889430XX	265,70€
Metales exclusivos - Ref.889430YY	381,10€

Sin accesorios de ducha		Cromo	88943500	124,90€
Sin accesorios de ducha		Cromo	8894350E	132,90€

Completar referencia en página 33

Acabados color - Ref.889435XX	187,40€
Metales exclusivos - Ref.889435YY	249,80€

GRUPO BAÑO-DUCHA

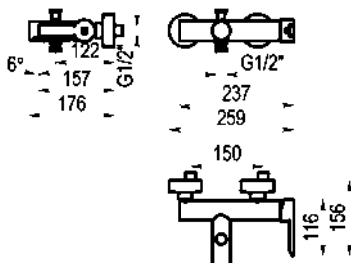

- Grifo monomando de baño-ducha mezclador mural visto.
- Fabricado en latón sin plomo incluido en el 4MSI Common Approach.
- Cartucho sellado mezclador con discos cerámicos de diámetro 35 mm.
- Suministrado con: Excéntricas, embellecedores, maneral, soporte de maneral y flexo.

Con accesorios de ducha		Cromo	88941000 •	184,90€
Con accesorios de ducha		Cromo	8894100E	192,90€

Completar referencia en página 33

Acabados color - Ref.889410XX	342,40€
Metales exclusivos - Ref.889410YY	486,30€

Sin accesorios de ducha		Cromo	88941500	169,90€
Sin accesorios de ducha		Cromo	8894150E	177,90€

Completar referencia en página 33

Acabados color - Ref.889415XX	255,10€
Metales exclusivos - Ref.889415YY	340,10€

COLUMNA DE DUCHA MEZCLADORA

- Columna de ducha mezcladora con rociador y accesorios de ducha.
- Fabricado en latón sin plomo incluido en el 4MSI Common Approach.
- Cartucho sellado mezclador con discos cerámicos de diámetro 35 mm.
- Suministrado con: Rociador de diámetro 200 mm en ABS, flexo en inox, maneral de ducha 5 funciones, 2 excéntricas de 1/2 a 3/4 y 2 embellecedores.

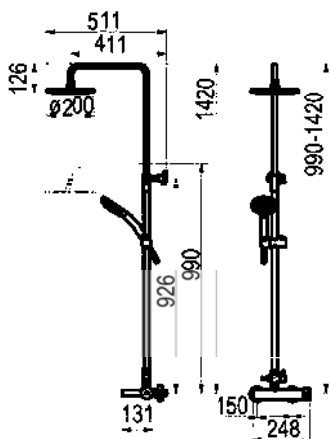

Rociador Ø200 mm ABS, flexo inox y maneral Pysa 5 f.

Rociador Ø250 mm ABS, flexo inox y maneral Pysa 5 f.

Cromo		88950100	304,90€
Cromo		88950300	315,90€

Completar referencia en página 33

Acabados color – Ref.889501XX	609,80€
Metales exclusivos – Ref.889501YY	670,80€

CONJUNTO DUCHA EMPOTRABLE 1 VÍA

- Conjunto de ducha monomando con grifo empotrado, maneral, toma de agua, flexo y barra de ducha.
- Fabricado en latón sin plomo incluido en el 4MSI Common Approach.
- Cartucho sellado mezclador con discos cerámicos de diámetro 35 mm.
- Suministrado con: Maneral, flexo de PVC y soporte con toma de agua.

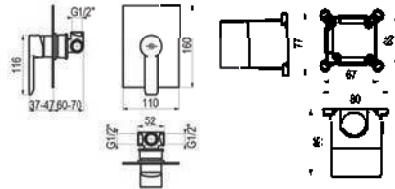

Composición

- Grifo ducha 1 vía con caja empotrada: ref. 8897300
- Maneral 1 función: ref. 77700
- Toma de agua: ref. 43400
- Flexo PVC: ref. 60400
- Barra de ducha: ref. 760000

Cromo **K18897300** **242,60€**

Completar referencia en página 33

Acabados color – Ref.K188973XX **406,50€**
Metales exclusivos – Ref.K188973YY **519,50€**

CONJUNTO DUCHA EMPOTRABLE 2 VÍAS

- Conjunto de ducha monomando de 2 vías con grifo empotrado y accesorios de ducha.
- Fabricado en latón sin plomo incluido en el 4MSI Common Approach.
- Cartucho sellado mezclador con discos cerámicos de diámetro 40 mm.
- Suministrado con: Maneral, flexo de PVC, brazo de ducha, rociador y soporte con toma de agua.

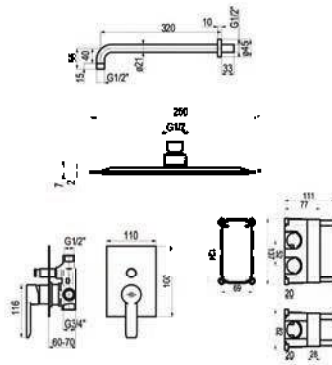

Composición

- Grifo ducha 2 vías con caja empotrada: ref. 8897400
- Maneral 1 función: ref. 77700
- Toma de agua: ref. 46400
- Flexo PVC: ref. 60400
- Rociador Ø250: ref. 66325I
- Brazo de ducha: ref. 66850

Cromo **K18897400** **476,30€**

Completar referencia en página 33

Acabados color - Ref.K188974XX **695,90€**
Metales exclusivos - Ref.K188974YY **990,80€**

Configura tu propio conjunto

1. Grifería mural monomando con caja de empotrar.

MECANISMO DUCHA EMPOTRABLE 1 VÍA



■ **8897300 112,70€**

Completar referencia en página 33

Acabados color - Ref.88973XX **139,70€**
 Metales exclusivos - Ref.88973YY **228,10€**

MECANISMO DUCHA EMPOTRABLE 2 VÍAS



■ **8897400 166,80€**

Completar referencia en página 33

Acabados color - Ref.88974XX **193,40€**
 Metales exclusivos - Ref.88974YY **333,60€**

MECANISMO DUCHA EMPOTRABLE 3 VÍAS



■ **8897200 240,10€**

Completar referencia en página 33

Acabados color - Ref.88972XX **272,40€**
 Metales exclusivos - Ref.88972YY **438,60€**

2. Rociadores y/o manerales

Rociador inox + Brazo mural 320mm



Rociador ø250 mm Inox **205,00€**
 Ref.: 66325I + 66850

Rociador ø300 mm Inox **247,00€**
 Ref.: 66330I + 66850

Completar referencia en página 33

Acabados color **218,30€**
 Ref.: XX66330I + XX66850
 Metales exclusivos **501,30€**
 Ref.: YY66330I + YY66850

Rociador inox + Brazo vertical 300mm



Rociador ø250 mm Inox **195,00€**
 Ref.: 66325I + 66800

Rociador ø300 mm Inox **237,00€**
 Ref.: 66330I + 66800

Completar referencia en página 33

Acabados color **258,50€**
 Ref.: XX66330I + 66800XX
 Metales exclusivos **462,50€**
 Ref.: YY66330I + 66800YY

Rociador inox + Brazo vertical 100mm



Rociador ø250 mm Inox **179,00€**
 Ref.: 66325I + 66805

Rociador ø300 mm Inox **221,00€**
 Ref.: 66330I + 66805

Completar referencia en página 33

Acabados color **243,50€**
 Ref.: XX66330I + 66805XX
 Metales exclusivos **486,50€**
 Ref.: YY66330I + 66805YY

Maneral de ducha 5 funciones con flexo y toma de agua



Ref.: 77900 + 46400 + 60000 **107,70€**

Ref.: 77900 + 46400 + 60400* **125,50€**

Maneral de ducha 3 funciones con flexo y toma de agua



Ref.: 78800 + 46400 + 60000 **108,50€**

Ref.: 78800 + 46400 + 60400* **126,30€**

Maneral de ducha 1 función con flexo y toma de agua.



Ref.: 67500 + 46400 + 60000 **92,10€**

Ref.: 67500 + 46400 + 60400* **109,90€**

Completar referencia en página 33

Acabados color **159,10€**
 Ref.: 675XX + 464XX + 604XX
 Metales exclusivos **271,90€**
 Ref.: 675YY + 464YY + 604YY

3. Caños, jets y otros accesorios de ducha en sección ESPECIAL DUCHAS.

NITRO PLUS

La serie Nitro Plus eleva el diseño del baño a través de una arquitectura de líneas limpias y ángulos perfectos. Colección que destaca por su silueta rectilínea y proporcionada, proyectando una imagen de solidez y vanguardia técnica en todos sus productos. Su imponente presencia geométrica define el espacio y ofrece una experiencia de uso fluida, logrando el equilibrio perfecto entre la precisión de su estructura y el control del agua para un consumo responsable.

**NOVEDAD**

LAVABO



NOVEDAD

- Grifo monomando lavabo para instalación sobre repisa.
- Fabricado en latón sin plomo incluido en el 4MSI Common Approach.
- Cartucho sellado mezclador con discos cerámicos de diámetro 25 mm.
- Suministrado con: Elementos de fijación y latiguillos flexibles.

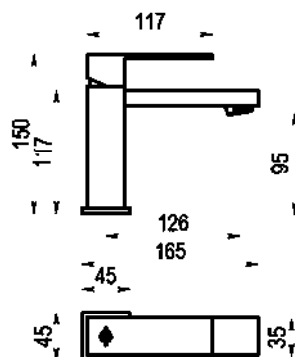

Cromo		5255000 •	122,50€
eco Cromo		525500E	128,50€
Blanco		5255011	149,10€
Negro		5255016	149,10€
Print Graffiti		PEM5255000	238,10€

Completar referencia en página 33

Acabados color – Ref.52550XX **149,10€**Metales exclusivos – Ref.52550YY **245,10€**

LAVABO MONOBLOC

NOVEDAD

- Grifo monomando lavabo para instalación sobre repisa.
- Fabricado en latón sin plomo incluido en el 4MSI Common Approach.
- Cartucho sellado mezclador con discos cerámicos de diámetro 35 mm.
- Suministrado con: Elementos de fijación y latiguillos flexibles.

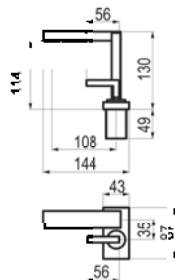

Cromo		5345000	339,10€
-------	--	----------------	----------------

Completar referencia en página 33

Acabados color – Ref.53450XX **508,70€**Metales exclusivos – Ref.53450YY **678,20€**

LAVABO ALTO

NOVEDAD

- Grifo monomando lavabo para instalación sobre repisa.
- Fabricado en latón sin plomo incluido en el 4MSI Common Approach.
- Cartucho sellado mezclador con discos cerámicos de diámetro 35 mm.
- Suministrado con: Elementos de fijación y latiguillos flexibles.

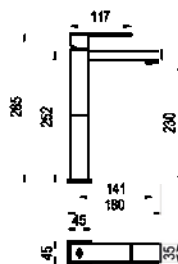

Cromo		5255500 •	199,90€
-------	--	------------------	----------------

Blanco		5255511	238,70€
--------	--	----------------	----------------

Negro		5255516	238,70€
-------	--	----------------	----------------

Completar referencia en página 33

Acabados color – Ref.52555XX **238,70€**Metales exclusivos – Ref.52555YY **399,80€**

LAVABO MURAL

NOVEDAD



- Grifo monomando de lavabo para instalación mural.
- Fabricado en latón sin plomo incluido en el 4MSI Common Approach.
- Cartucho sellado mezclador con discos cerámicos de diámetro 35 mm.
- Suministrado con: Placa embellecedora.

Cromo		5345600	249,90€
Blanco		5345611	208,60€
negro		5345616	208,60€

Completar referencia en página 33

Acabados color - Ref.52556XX	208,60€
Metales exclusivos - Ref.52556YY	499,80€

BIDET

NOVEDAD

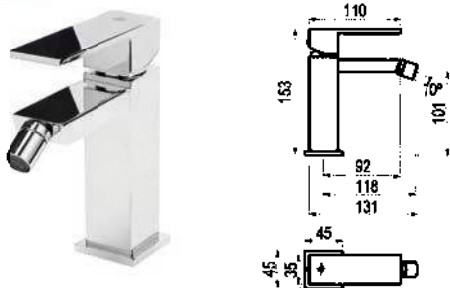

- Grifo monomando bidet para instalación sobre repisa.
- Fabricado en latón sin plomo incluido en el 4MSI Common Approach.
- Cartucho sellado mezclador con discos cerámicos de diámetro 25 mm.
- Suministrado con: Elementos de fijación y latiguillos flexibles.

Cromo		5257000	122,50€
Blanco		5257011	149,10€
Negro		5257016	149,10€

Completar referencia en página 33

Acabados color - Ref.52570XX	149,10€
Metales exclusivos - Ref.52570YY	245,10€

BIDET MONOBLOC

NOVEDAD

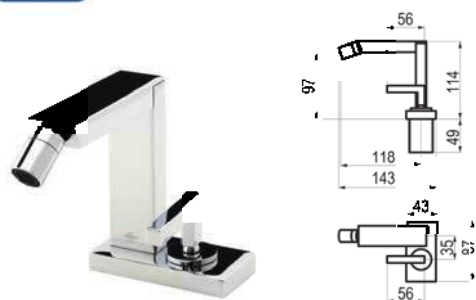

- Grifo monomando bidet para instalación sobre repisa.
- Fabricado en latón sin plomo incluido en el 4MSI Common Approach.
- Cartucho sellado mezclador con discos cerámicos de diámetro 35 mm.
- Suministrado con: Elementos de fijación y latiguillos flexibles.

Cromo		5347000	339,10€
-------	--	----------------	----------------

Completar referencia en página 33

Acabados color - Ref.53470XX	508,70€
Metales exclusivos - Ref.53470YY	678,20€



GRUPO DUCHA

NOVEDAD



- Grifo monomando de ducha para instalación mural visto.
- Fabricado en latón sin plomo incluido en el 4MSI Common Approach.
- Cartucho sellado mezclador con discos cerámicos de diámetro 35 mm.
- Suministrado con: Excéntricas, embellecedores, maneral, soporte de maneral y flexo.

Con accesorios de ducha
 Con accesorios de ducha
 Con accesorios de ducha



Cromo		5343000	•	258,40€
Blanco		5343011		401,90€
Negro		5343016		401,90€

Completar referencia en página 33

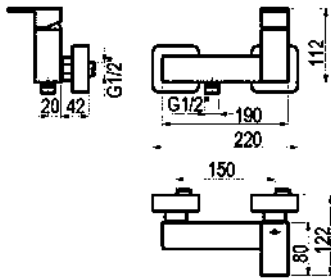
Acabados color – Ref.52530XX	401,90€
Metales exclusivos – Ref.52530YY	637,60€



Sin accesorios de ducha
 Sin accesorios de ducha
 Sin accesorios de ducha

Cromo		5343500		221,10€
Blanco		5343511		331,80€
negro		5343516		331,80€

Completar referencia en página 33

Acabados color – Ref.52535XX	331,80€
Metales exclusivos – Ref.52535YY	442,30€



GRUPO BAÑO-DUCHA

NOVEDAD



- Grifo monomando de baño- ducha mezclador mural visto.
- Fabricado en latón sin plomo incluido en el 4MSI Common Approach.
- Cartucho sellado mezclador con discos cerámicos de diámetro 35 mm.
- Suministrado con: Excéntrica y embellecedor.

Con accesorios de ducha
 Con accesorios de ducha
 Con accesorios de ducha



Cromo		5341000	•	305,50€
Blanco		5341011		460,10€
Negro		5341016		460,10€

Completar referencia en página 33

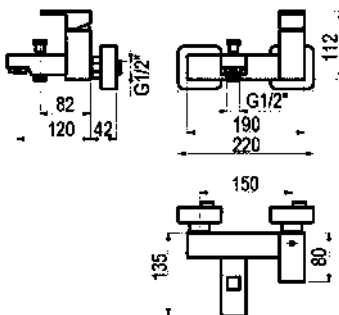
Acabados color - Ref.52510XX	460,10€
Metales exclusivos - Ref.52510YY	711,30€



Sin accesorios de ducha
 Sin accesorios de ducha
 Sin accesorios de ducha

Cromo		5341500		258,40€
Blanco		5341511		387,70€
negro		5341516		387,70€

Completar referencia en página 33

Acabados color - Ref.52515XX	387,70€
Metales exclusivos - Ref.52515YY	516,80€

GRUPO DUCHA TERMOSTÁTICO

NOVEDAD



- Grifo de ducha termostático para instalación mural.
- Fabricado en latón sin plomo incluido en el 4MSI Common Approach.
- Cartucho termostático.
- Suministrado con: Excéntricas, embellecedores, maneral y flexo.

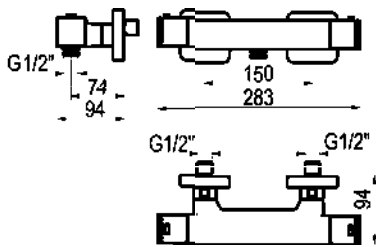

Con accesorios de ducha

Cromo

100043000 • 279,90€

Completar referencia en página 33

Acabados color - Ref.1000430XX **509,80€**

Metales exclusivos - Ref.1000430YY **698,30€**

Sin accesorios de ducha

Cromo

100043500 249,90€

Completar referencia en página 33

Acabados color - Ref.1000435XX **374,90€**

Metales exclusivos - Ref.1000435YY **499,80€**

GRUPO BAÑO-DUCHA TERMOSTÁTICO

NOVEDAD



- Grupo baño-ducha termostática para instalación mural visto con accesorios
- Fabricado en latón sin plomo incluido en el 4MSI Common Approach.
- Cartucho termostático.
- Suministrado con: Excéntricas y embellecedores.

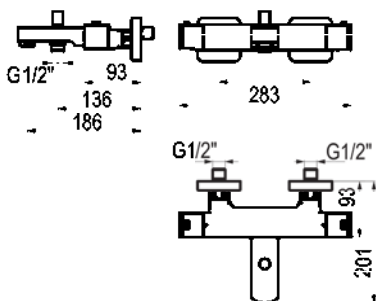

Con accesorios de ducha

Cromo

100041000 • 365,50€

Completar referencia en página 33

Acabados color - Ref.1000410XX **637,40€**

Metales exclusivos - Ref.1000410YY **868,40€**

Sin accesorios de ducha

Cromo

100041500 337,90€

Completar referencia en página 33

Acabados color - Ref.1000415XX **506,80€**

Metales exclusivos - Ref.1000415YY **675,80€**

COLUMNA DE DUCHA MEZCLADORA

NOVEDAD

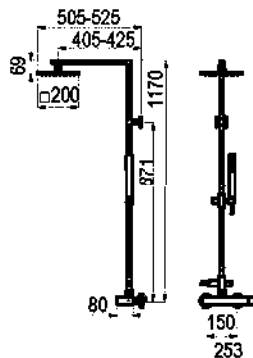

- Columna de ducha mezcladora con rociador y accesorios de ducha.
- Fabricado en latón sin plomo incluido en el 4MSI Common Approach.
- Cartucho sellado mezclador con discos cerámicos de diámetro 35 mm.
- Suministrado con: Rociador, maneral, flexo de PVC y elementos de fijación.

Rociador □200 mm ABS, flexo PVC y maneral Nitro 1 f.
 Rociador □250 mm inox, flexo PVC y maneral Nitro 1 f.
 Rociador □300 mm inox, flexo PVC y maneral Nitro 1 f.
 Rociador □300 mm inox, flexo PVC y maneral Nitro 1 f.
 Rociador □300 mm inox, flexo PVC y maneral Nitro 1 f.

Cromo	52550300 •	589,90€
Cromo	52550301	632,90€
Cromo	52550302	669,90€
Negro	52550303	1335,10€
Blanco	52550304	1335,10€

Completar referencia en página 33

Acabados color – Ref.525503XX **1335,10€**
 Metales exclusivos – Ref.525503YY **1473,90€**

COLUMNA DE DUCHA TERMOSTÁTICA

NOVEDAD

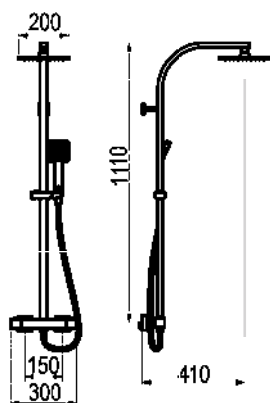

- Columna de ducha termostática con rociador y accesorios de ducha.
- Fabricado en latón sin plomo incluido en el 4MSI Common Approach.
- Cartucho termostático.
- Suministrado con: Excéntricas y embellecedores, maneral y soporte de maneral, flexo de PVC, soporte de columna termostática y rociador.

Rociador □200 mm latón, flexo PVC y maneral Nitro 1 f.
 Rociador □300 mm inox, flexo PVC y maneral Nitro 1 f.
 Rociador □300 mm inox, flexo PVC y maneral Nitro 1 f.
 Rociador □300 mm inox, flexo PVC y maneral Nitro 1 f.

Cromo	110049300 •	499,90€
Cromo	110049301	549,90€
Negro	110049302	1099,90€
Blanco	110049303	1099,90€

Completar referencia en página 33

Acabados color - Ref.1100493XX **1099,90€**
 Metales exclusivos - Ref.1100493YY **1209,80€**

CONJUNTO DUCHA EMPOTRABLE 1 VÍA

NOVEDAD

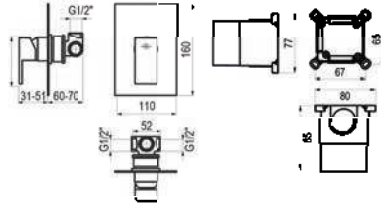

- Conjunto de ducha monomando con grifo empotrado, maneral, toma de agua, flexo y barra de ducha.
- Fabricado en latón sin plomo incluido en el 4MSI Common Approach.
- Cartucho sellado mezclador con discos cerámicos de diámetro 35 mm.
- Suministrado con: Maneral, flexo de PVC y soporte con toma de agua.

Composición

- Grifo ducha 1 vía con caja empotrada: ref. 5247300
- Maneral 1 función: ref. 68000
- Toma de agua: ref. 43800
- Flexo PVC: ref. 60400
- Barra de ducha: ref. 161000

Cromo  **K15347300** **444,60€**

Completar referencia en página 33

Acabados color - Ref.K152473XX **618,90€**

Metales exclusivos - Ref.K152473YY **887,90€**

CONJUNTO DUCHA EMPOTRABLE 2 VÍAS

NOVEDAD

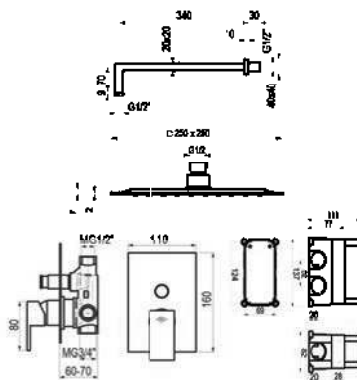

- Conjunto de ducha monomando de 2 vías con grifo empotrado y accesorios de ducha.
- Fabricado en latón sin plomo incluido en el 4MSI Common Approach.
- Cartucho sellado mezclador con discos cerámicos de diámetro 35 mm.
- Suministrado con: Maneral, flexo de PVC, brazo de ducha, rociador y soporte con toma de agua.

Composición

- Grifo ducha 2 vías con caja empotrada: ref. 5247400
- Maneral 1 función: ref. 68000
- Toma de agua: ref. 46500
- Flexo PVC: ref. 60400
- Rociador 250x250mm: ref. 66425I
- Brazo de ducha: ref. 70150

Cromo  **K15347400** **575,90€**

Negro  **K15347416** **884,50€**

Completar referencia en página 33

Acabados color - Ref.K152474XX **884,50€**

Metales exclusivos - Ref.K152474YY **1164,90€**

Configura tu propio conjunto

NOVEDAD

1. Grifería mural monomando con caja de empotrar.

MECANISMO DUCHA EMPOTRABLE 1 VÍA



5347300 137,80€

MECANISMO DUCHA EMPOTRABLE 2 VÍAS



5347400 191,90€

MECANISMO DUCHA EMPOTRABLE 3 VÍAS



5347200 265,10€

Completar referencia en página 33

Acabados color - Ref.53473XX 144,30€
Metales exclusivos - Ref.53473YY 212,80€

Completar referencia en página 33

Acabados color - Ref.53474XX 196,20€
Metales exclusivos - Ref.53474YY 313,40€

Completar referencia en página 33

Acabados color - Ref.53472XX 270,20€
Metales exclusivos - Ref.53472YY 438,80€

2. Rociadores y/o manerales

Rociador inox + Brazo mural 350mm



Rociador 250 x 250 mm Inox 297,60€
Ref.: 66425I + 70150

Rociador 300 x 300 mm Inox 335,00€
Ref.: 66430I + 70150

Completar referencia en página 33

Acabados color 498,20€
Ref.: 66430IXX + 70150XX
Metales exclusivos 624,90€
Ref.: 66430IYY + 70150YY

Rociador inox + Brazo vertical 300mm



Rociador 250 x 250 mm Inox 228,90€
Ref.: 66425I + 70100

Rociador 300 x 300 mm Inox 266,30€
Ref.: 66430I + 70100

Completar referencia en página 33

Acabados color 391,90€
Ref.: 66430IXX + 70100XX
Metales exclusivos 531,80€
Ref.: 66430IYY + 70100YY

Maneral de ducha 5 funciones con flexo y toma de agua



Ref.: 68100 + 46500 + 60000 139,00€

Ref.: 68100 + 46500 + 60400* 156,80€

Maneral de ducha 3 funciones con flexo y toma de agua



Ref.: 77800 + 46500 + 60000 115,20€

Ref.: 77800 + 46500 + 60400* 133,00€

Maneral de ducha 1 función con flexo y toma de agua.



Ref.: 68000 + 46500 + 60000 115,50€

Ref.: 68000 + 46500 + 60400* 133,30€

Completar referencia en página 33

Acabados color 183,50€
Ref.: 680XX + 465XX + 604XX
Metales exclusivos 306,20€
Ref.: 680YY + 465YY + 604YY

3. Caños, jets y otros accesorios de ducha en sección ESPECIAL DUCHAS.

LIVRA

Contemporánea y elegante la Colección Livra atiende a las necesidades de un usuario moderno amante del diseño y los espacios selectos. Livra equilibra las formas unificando cuerpo y maneta en una sola forma ergonómica escultural. Esta serie presenta un diseño exclusivo y único en el mercado. Diseñada por el equipo Presto.



LAVABO



- Grifo monomando lavabo para instalación sobre repisa.
- Fabricado en latón sin plomo incluido en el 4MSI Common Approach.
- Cartucho sellado mezclador con discos cerámicos de diámetro 25 mm.
- Suministrado con: Elementos de fijación y latiguillos flexibles.

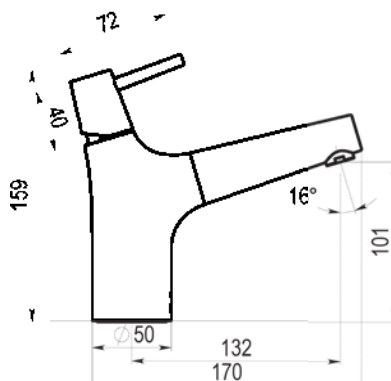

	Cromo	4935000 •	111,40€
eco	Cromo	493500E	117,40€
	Print Serpiente	PEM4935000	271,30€

Completar referencia en página 33

Acabados color – Ref.49350XX	157,10€
Metales exclusivos – Ref.49350YY	222,80€

LAVABO ALTO

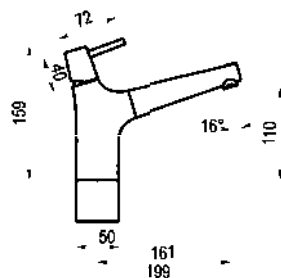

- Grifo monomando lavabo para instalación sobre repisa.
- Fabricado en latón sin plomo incluido en el 4MSI Common Approach.
- Cartucho sellado mezclador con discos cerámicos de diámetro 25 mm.
- Suministrado con: Elementos de fijación y latiguillos flexibles.

	Cromo	4935500 •	160,40€
--	-------	-----------	---------

Completar referencia en página 33

Acabados color – Ref.49355XX	212,60€
Metales exclusivos – Ref.49355YY	320,80€

BIDET

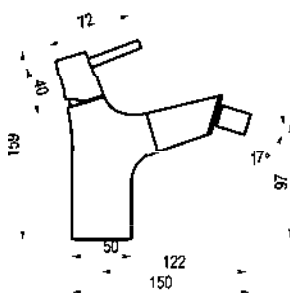

- Grifo monomando bidet para instalación en repisa.
- Fabricado en latón sin plomo incluido en el 4MSI Common Approach.
- Cartucho sellado mezclador con discos cerámicos de diámetro 25 mm.
- Suministrado con: Elementos de fijación y latiguillos flexibles.

	Cromo	4937000 •	111,40€
--	-------	-----------	---------

Completar referencia en página 33

Acabados color – Ref.49370XX	157,10€
Metales exclusivos – Ref.49370YY	222,80€

GRUPO DUCHA



- Grifo monomando de ducha para instalación mural visto.
- Fabricado en latón sin plomo incluido en el 4MSI Common Approach.
- Cartucho sellado mezclador con discos cerámicos de diámetro 35 mm.
- Suministrado con: Excéntricas, embellecedores, maneral, soporte de maneral y flexo.

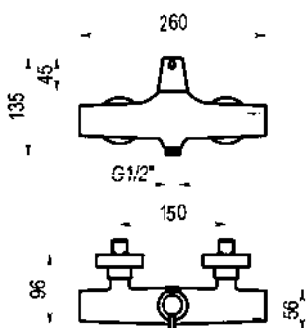

Con accesorios de ducha

Cromo

4933000 • 151,30€

Completar referencia en página 33

Acabados color - Ref.49330XX **304,10€**

Metales exclusivos - Ref.49330YY **434,90€**

Sin accesorios de ducha

Cromo

4933500 150,30€

Completar referencia en página 33

Acabados color - Ref.49335XX **225,60€**

Metales exclusivos - Ref.49335YY **300,60€**

GRUPO BAÑO-DUCHA



- Grifo monomando de baño-ducha mezclador mural visto.
- Fabricado en latón sin plomo incluido en el 4MSI Common Approach.
- Cartucho sellado mezclador con discos cerámicos de diámetro 35 mm.
- Suministrado con: Excéntricas y embellecedores.

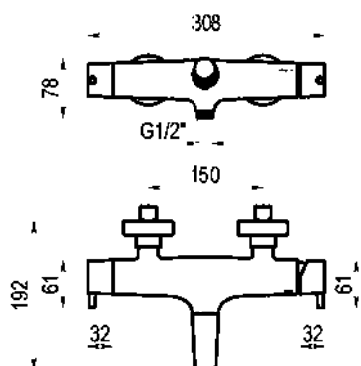

Con accesorios de ducha

Cromo

4931000 • 180,20€

Completar referencia en página 33

Acabados color - Ref.49310XX **347,50€**

Metales exclusivos - Ref.49310YY **492,80€**

Sin accesorios de ducha

Cromo

4931500 165,20€

Completar referencia en página 33

Acabados color - Ref.49315XX **247,90€**

Metales exclusivos - Ref.49315YY **330,40€**

GRUPO DUCHA MURAL 2 VÍAS

NOVEDAD

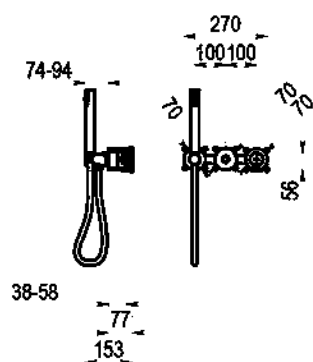

- Grifo monomando ducha para instalación mural empotrable.
- Fabricado en latón sin plomo incluido en el 4MSI Common Approach.
- Cartucho sellado mezclador con discos cerámicos de diámetro 35 mm.
- Suministrado con: Cuerpo empotrado y embellecedores.

Cromo  **4939400 440,50€****Completar referencia en página 33**Acabados color – Ref.49394XX **660,80€**Metales exclusivos – Ref.49394YY **881,10€**

COLUMNA DE DUCHA MEZCLADORA

- Columna de ducha mezcladora con rociador y accesorios de ducha.
- Fabricado en latón sin plomo incluido en el 4MSI Common Approach.
- Cartucho sellado mezclador con discos cerámicos de diámetro 35 mm.
- Suministrado con: Rociador de diámetro 200 mm en ABS, flexo en inox, maneral de ducha 5 funciones, 2 excéntricas de 1/2 a 3/4 y 2 embellecedores.

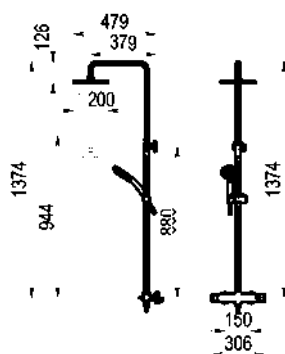

Rociador Ø200 mm ABS, flexo inox y maneral Pysa 5 f.



Rociador Ø250 mm ABS, flexo PVC y maneral Pysa 5 f.

Rociador Ø250 mm inox, flexo PVC y maneral Aroha 3 f.

Rociador Ø300 mm inox, flexo PVC y maneral Aroha 3 f.

Rociador Ø300 mm inox, flexo PVC y maneral Aroha 3 f.

Rociador Ø300 mm inox, flexo PVC y maneral Aroha 3 f.

Cromo  **49350100 434,50€**Cromo  **49350300 • 453,70€**Cromo  **49350301 533,10€**Cromo  **49350302 575,30€**Negro  **49350303 1150,60€**Blanco  **49350304 1150,60€****Completar referencia en página 33**Acabados color – Ref.493503XX **1150,60€**Metales exclusivos – Ref.493503YY **1265,70€**

CONJUNTO DUCHA EMPOTRABLE 1 VÍA

- Conjunto de ducha monomando con grifo empotrado, maneral, toma de agua, flexo y barra de ducha.
- Fabricado en latón sin plomo incluido en el 4MSI Common Approach.
- Cartucho sellado mezclador con discos cerámicos de diámetro 35 mm.
- Suministrado con: Placa embellecedora.

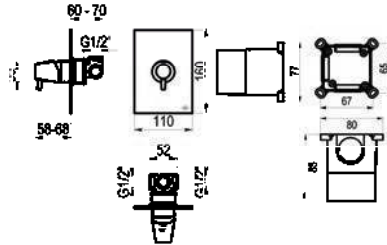

Composición

- Grifo ducha 1 vía con caja empotrada: ref. 4937300
- Maneral 1 función: ref. 77700
- Toma de agua: ref. 43400
- Flexo PVC: ref. 60400
- Barra de ducha: ref. 760000

Cromo

K14937300

237,40€

Completar referencia en página 33

Acabados color - Ref.K149373XX **396,20€**

Metales exclusivos - Ref.K149373YY **507,80€**

CONJUNTO DUCHA EMPOTRABLE 2 VÍAS

- Conjunto de ducha monomando de 2 vías con grifo empotrado y accesorios de ducha.
- Fabricado en latón sin plomo incluido en el 4MSI Common Approach.
- Cartucho sellado mezclador con discos cerámicos de diámetro 35 mm.
- Suministrado con: Maneral, flexo de PVC, brazo de ducha, rociador y soporte con toma de agua.

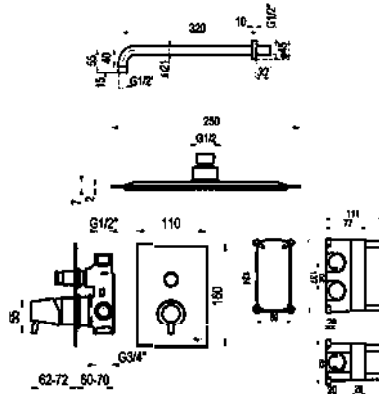

Composición

- Grifo ducha 2 vías con caja empotrada: ref. 4937400
- Maneral 1 función: ref. 77700
- Toma de agua: ref. 46400
- Flexo PVC: ref. 60400
- Rociador Ø250: ref. 66325I
- Brazo de ducha: ref. 66850

Cromo

K14937400

465,10€

Completar referencia en página 33

Acabados color - Ref.K149374XX **678,30€**

Metales exclusivos - Ref.K149374YY **967,20€**

Configura tu propio conjunto

1. Grifería mural monomando con caja de empotrar.

MECANISMO DUCHA EMPOTRABLE 1 VÍA



■ 4937300 130,30€

Completar referencia en página 33
 Acabados color – Ref.49373XX 179,60€
 Metales exclusivos – Ref.49373YY 260,60€

MECANISMO DUCHA EMPOTRABLE 2 VÍAS



■ 4937400 193,10€

Completar referencia en página 33
 Acabados color – Ref.49374XX 248,10€
 Metales exclusivos – Ref.49374YY 386,30€

MECANISMO DUCHA EMPOTRABLE 3 VÍAS



■ 4937200 280,60€

Completar referencia en página 33
 Acabados color – Ref.49372XX 341,10€
 Metales exclusivos – Ref.49372YY 561,20€

2. Rociadores y/o manerales

Rociador inox + Brazo mural 320mm



Rociador ø250 mm Inox 205,00€
 Ref.: 66325I + 66850

Rociador ø300 mm Inox 247,00€
 Ref.: 66330I + 66850

Completar referencia en página 33
 Acabados color 218,30€
 Ref.: XX66330I + XX66850
 Metales exclusivos 501,30€
 Ref.: YY66330I + YY66850

Rociador inox + Brazo vertical 300mm



Rociador ø250 mm Inox 195,00€
 Ref.: 66325I + 66800

Rociador ø300 mm Inox 237,00€
 Ref.: 66330I + 66800

Completar referencia en página 33
 Acabados color 258,50€
 Ref.: XX66330I + 66800XX
 Metales exclusivos 462,50€
 Ref.: YY66330I + 66800YY

Rociador inox + Brazo vertical 100mm



Rociador ø250 mm Inox 179,00€
 Ref.: 66325I + 66805

Rociador ø300 mm Inox 221,00€
 Ref.: 66330I + 66805

Completar referencia en página 33
 Acabados color 243,50€
 Ref.: XX66330I + 66805XX
 Metales exclusivos 486,50€
 Ref.: YY66330I + 66805YY

Maneral de ducha 5 funciones con flexo y toma de agua



Ref.: 77900 + 46400 + 60000 107,70€

Ref.: 77900 + 46400 + 60400* 125,50€

Maneral de ducha 3 funciones con flexo y toma de agua



Ref.: 78800 + 46400 + 60000 108,50€

Ref.: 78800 + 46400 + 60400* 126,30€

Maneral de ducha 1 función con flexo y toma de agua.



Ref.: 67500 + 46400 + 60000 92,10€

Ref.: 67500 + 46400 + 60400* 109,90€

Completar referencia en página 33
 Acabados color 159,10€
 Ref.: 675XX + 464XX + 604XX
 Metales exclusivos 271,90€
 Ref.: 675YY + 464YY + 604YY

3. Caños, jets y otros accesorios de ducha en sección ESPECIAL DUCHAS.

1929





Inspirada en la sofisticación de las primeras décadas del siglo XX, esta serie rinde homenaje a la elegancia atemporal. Sus formas curvas y proporciones armoniosas rescatan el glamour de una época dorada, una estética señorial que no entiende de modas. Una colección diseñada para quienes entienden que el verdadero lujo reside en la memoria y el detalle.

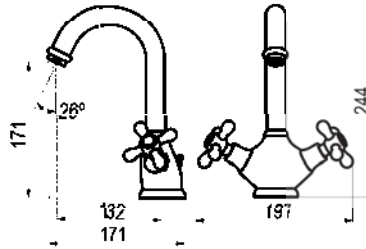

LAVABO

- Grifo bimando lavabo para instalación sobre repisa.
- Fabricado en latón sin plomo incluido en el 4MSI Common Approach.
- Montura cerámica.
- Suministrado con: Elementos de fijación y latiguillos flexibles.





Cromo		6205300	175,40€
Bronce envejecido		6205340	269,90€
Cobre envejecido		6205341	279,20€
Print Floral		PEM6205300	338,90€

BIDET

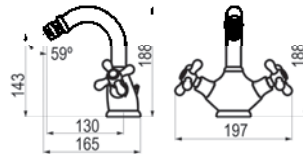
- Grifo bimando bidet para instalación sobre repisa.
- Fabricado en latón sin plomo incluido en el 4MSI Common Approach.
- Montura cerámica.
- Suministrado con: Elementos de fijación y latiguillos flexibles.



Cromo		6228300	174,10€
Bronce envejecido		6228340	269,90€
Cobre envejecido		6228341	279,20€

GRUPO DUCHA

- Grifo bimando de ducha para instalación mural visto.
- Fabricado en latón sin plomo incluido en el 4MSI Common Approach.
- Montura cerámica.
- Suministrado con: Excéntricas y embellecedores.

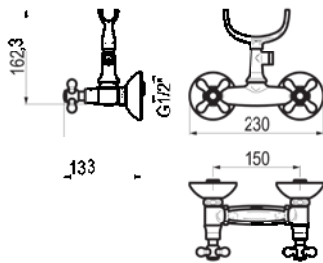

- Con accesorios de ducha
- Con accesorios de ducha
- Con accesorios de ducha
- Sin accesorios de ducha
- Sin accesorios de ducha
- Sin accesorios de ducha

Cromo		6223300	249,90€
Bronce envejecido		6223340	365,10€
Cobre envejecido		6223341	362,80€
Cromo		6223700	195,20€
Bronce envejecido		6223740	325,10€
Cobre envejecido		6223741	312,60€

GRUPO BAÑO-DUCHA

- Grifo bimando baño- ducha para instalación mural visto.
- Fabricado en latón sin plomo incluido en el 4MSI Common Approach.
- Montura cerámica.
- Suministrado con: Excéntricas, embellecedores, maneral y flexo.

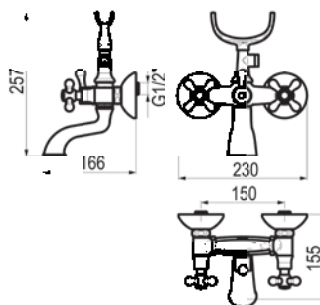

- Con accesorios de ducha
- Con accesorios de ducha
- Con accesorios de ducha
- Sin accesorios de ducha
- Sin accesorios de ducha
- Sin accesorios de ducha

Cromo		6201300	287,70€
Bronce envejecido		6201340	420,10€
Cobre envejecido		6201341	401,90€
Cromo		6201700	230,10€
Bronce envejecido		6201740	368,20€
Cobre envejecido		6201741	368,20€



NOX

Equilibrada, sofisticada y de una elegancia atemporal, la colección Nox redefine el concepto de grifería cilíndrica. Con un diseño minimalista y curvas suaves, esta serie ofrece una funcionalidad impecable, aportando calma y distinción a cualquier cuarto de baño. Nox se adapta tanto a estilos orgánicos como a espacios de diseño industrial refinado, siendo la elección perfecta para quienes buscan durabilidad y un estilo que trasciende las modas.

**NOVEDAD**

LAVABO

INOX

NOVEDAD

- Grifo monomando lavabo para instalación sobre repisa.
- Fabricado en acero Inoxidable AISI 316.
- Cartucho de discos cerámicos de $\varnothing 25$
- Suministrado con: Elementos de fijación y latiguillos flexibles.

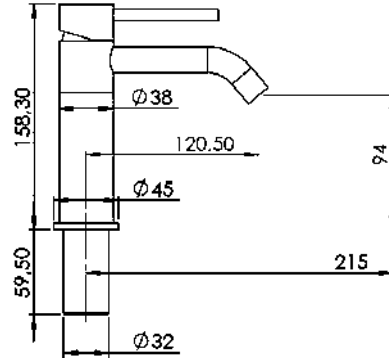

Inox

8675099 • 269,30€

LAVABO ALTO

INOX

NOVEDAD

- Grifo monomando lavabo para instalación sobre repisa.
- Fabricado en acero Inoxidable AISI 316.
- Cartucho de discos cerámicos de $\varnothing 25$
- Suministrado con: Elementos de fijación y latiguillos flexibles.

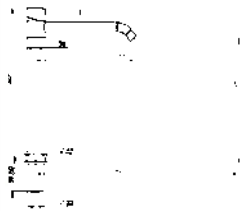

Inox

8675599 • 349,50€

LAVABO DE PIE

INOX

NOVEDAD

- Grifo monomando lavabo de pie para instalación en suelo.
- Fabricado en acero Inoxidable AISI 316.
- Cartucho de discos cerámicos de $\varnothing 30$
- Suministrado con: Elementos de fijación.

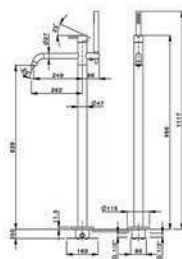

Inox

8675299 1496,10€

LAVABO MURAL

INOX

NOVEDAD

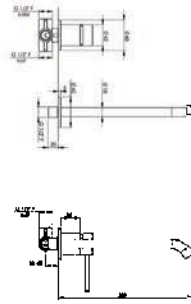

- Grifo monomando de lavabo para instalación mural.
- Fabricado en acero Inoxidable AISI 316.
- Cartucho de discos cerámicos de $\varnothing 35$
- Suministrado con: Placa embellecedora.

Inox

8675699 • 323,20€

BIDET

INOX

NOVEDAD

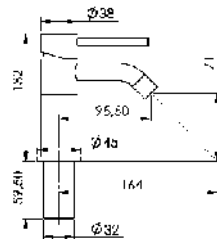

- Grifo monomando bidet para instalación sobre repisa.
- Fabricado en acero Inoxidable AISI 316.
- Cartucho de discos cerámicos de $\varnothing 25$
- Suministrado con: Elementos de fijación y latiguillos flexibles.

Inox

8677099 • 269,30€

DUCHA INODORO

INOX

NOVEDAD

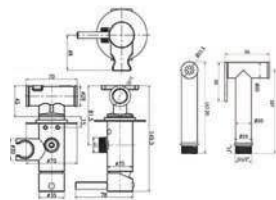

- Grifo monomando ducha inodoro para instalación mural.
- Fabricado en acero Inoxidable AISI 316.
- Cartucho de discos cerámicos de $\varnothing 25$
- Suministrado con: Cuerpo empotrado, embellecedor, flexible y pistoleta.

Inox

8637899 • 187,20€

GRUPO DUCHA

INOX

NOVEDAD

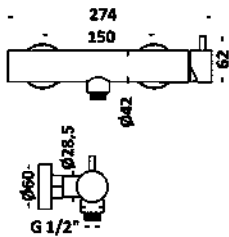

- Grifo monomando de ducha para instalación mural visto.
- Fabricado en acero Inoxidable AISI 316.
- Cartucho sellado mezclador con discos cerámicos de diámetro 35 mm.
- Suministrado con: Excéntricas, embellecedores, maneral, soporte de maneral y flexo.

Con accesorios de ducha

Inox

8673099

223,30€

Sin accesorios de ducha

Inox

8673599

166,70€

GRUPO BAÑO-DUCHA

INOX

NOVEDAD

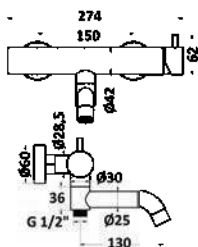

- Grifo monomando de baño-ducha mezclador mural visto.
- Fabricado en acero Inoxidable AISI 316.
- Cartucho sellado mezclador con discos cerámicos de diámetro 35 mm.
- Suministrado con: Excéntricas, embellecedores, maneral, soporte de maneral y flexo.

Con accesorios de ducha

Inox

8671099

237,50€

Sin accesorios de ducha

Inox

8671599

181,40€

GRUPO DUCHA MURAL 2 VÍAS



NOVEDAD

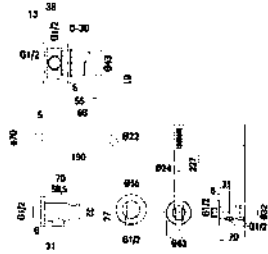

- Grifo monomando ducha para instalación mural empotrable.
- Fabricado en acero Inoxidable AISI 316.
- Cartucho sellado mezclador con discos cerámicos de diámetro 35 mm.
- Suministrado con: Cuerpo empotrado con caja y embellecedor.

Inox

8679400 • 1391,10€

GRUPO BAÑO-DUCHA PIE



NOVEDAD

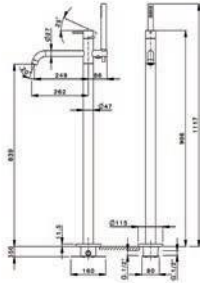

- Grifo monomando baño-ducha pie bañera con accesorios ducha.
- Fabricado en acero Inoxidable AISI 316.
- Cartucho Monomando Progresivo 40 mm.
- Suministrado con: Elementos de fijación, maneral y flexo de inox.

Inox

8671199 • 2194,30€

COLUMNA DE DUCHA MEZCLADORA



NOVEDAD

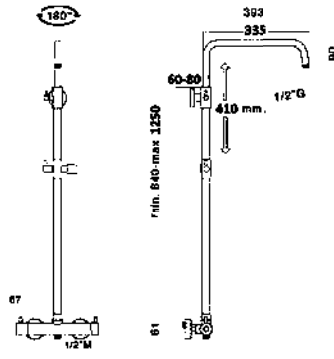

- Columna de ducha mezcladora con rociador y accesorios de ducha.
- Fabricado en acero Inoxidable AISI 316.
- Cartucho de discos cerámicos de $\varnothing 35$
- Suministrado con: Rociador de diámetro 250 mm en INOX cepillado, flexo en INOX, maneral de ducha INOX de 1 función, excéntricas y embellecedores.

Rociador $\varnothing 250$ mm inox, flexo inox y maneral Nox 1 f.

Inox

86750100 • 532,40€



CONJUNTO DUCHA EMPOTRABLE 1 VÍA

NOVEDAD

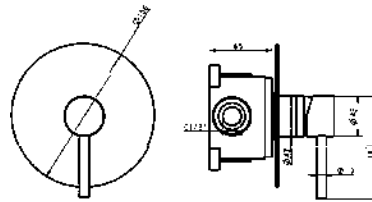

- Conjunto de ducha monomando con grifo empotrado, maneral, toma de agua, flexo y barra de ducha.
- Fabricado en acero Inoxidable AISI 316.
- Cartucho de discos cerámicos de $\varnothing 35$
- Suministrado con: Maneral, flexo inox, soporte con toma de agua y barra de ducha.

Inox **K18677399** **387,90€**

CONJUNTO DUCHA EMPOTRABLE 2 VÍAS

NOVEDAD

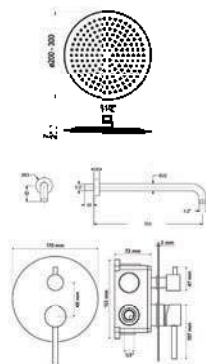

- Conjunto de ducha monomando de 2 vías con grifo empotrado y accesorios de ducha.
- Fabricado en acero Inoxidable AISI 316.
- Cartucho de discos cerámicos de $\varnothing 35$
- Suministrado con: Maneral, flexo inox, brazo de ducha, rociador y soporte con toma de agua.

Inox **K18677499** **507,60€**



Configura tu propio conjunto

NOVEDAD

1. Grifería mural monomando con caja de empotrar.

MECANISMO DUCHA
EMPOTRABLE 1 VÍA

■ 8677399 190,10€

MECANISMO DUCHA
EMPOTRABLE 2 VÍAS

■ 8677499 • 236,90€

MECANISMO DUCHA
EMPOTRABLE 3 VÍAS

■ 8677299 289,60€

2. Rociadores y/o manerales

Rociador inox
+ Brazo mural inoxRociador ø200 mm Inox 148,70€
Ref.: 9966320I + 65859Rociador ø300 mm Inox 223,30€
Ref.: 9966330I + 65859Rociador inox
+ Brazo vertical inoxRociador ø200 mm Inox 126,00€
Ref.: 9966320I + 65809Rociador ø300 mm Inox 200,60€
Ref.: 9966330I + 65809Maneral de ducha 3 funciones
con flexo y toma de agua

Ref.: 65539 + 46499 + 60000 113,20€

Maneral de ducha 1 función
con flexo y toma de agua

Ref.: 65509 + 46499 + 60000 93,70€

3. Caños, jets y otros accesorios de ducha en sección ESPECIAL DUCHAS.

ZIP PLUS 2.0

Una colección para cualquier estilo decorativo inalterable en el tiempo que viste la estancia con una amplia variedad de opciones de acabados gracias a la Tecnología LuxCover, propuesta que resalta las novedosas tendencias en baño y cocina. Una colección ecológica con apertura en frío pues el grifo únicamente mezcla agua desde la posición central hacia la posición de agua caliente, optimizando la energía y aportando un gran ahorro de agua y energía.



LAVABO



- Grifo monomando lavabo para instalación sobre repisa.
- Fabricado en latón sin plomo incluido en el 4MSI Common Approach.
- Cartucho sellado mezclador con discos cerámicos de diámetro 35 mm.
- Suministrado con: Elementos de fijación y latiguillos flexibles.

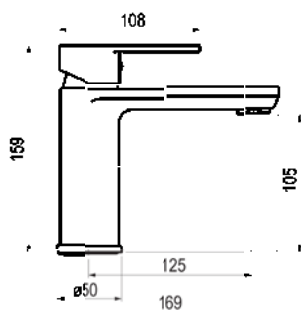

eco		Cromo	2155000 •	83,60€
eco		Blanco	2155011	135,10€
eco		Negro	2155016	135,10€

Completar referencia en página 33

Acabados color – Ref.21550XX	135,10€
Metales exclusivos – Ref.21550YY	167,20€

LAVABO ALTO



- Grifo monomando lavabo para instalación sobre repisa.
- Fabricado en latón sin plomo incluido en el 4MSI Common Approach.
- Cartucho sellado mezclador con discos cerámicos de diámetro 35 mm.
- Suministrado con: Elementos de fijación y latiguillos flexibles.

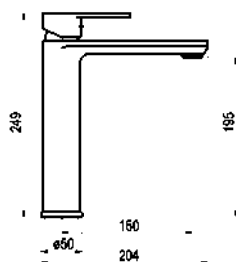

eco		Cromo	2155500 •	119,90€
eco		Blanco	2155511	179,90€
eco		Negro	2155516	179,90€

Completar referencia en página 33

Acabados color – Ref.21555XX	179,90€
Metales exclusivos – Ref.21555YY	239,80€

LAVABO MURAL

- Grifo monomando de lavabo para instalación mural.
- Fabricado en latón sin plomo incluido en el 4MSI Common Approach.
- Cartucho sellado mezclador con discos cerámicos de diámetro 35 mm.
- Suministrado con: Placa embellecedora.

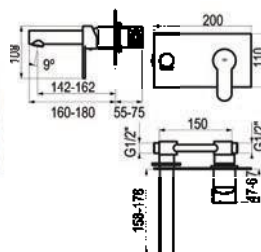

	Cromo	2155600 •	196,80€
	Blanco	2155611	256,60€
	Negro	2155616	256,60€

Completar referencia en página 33

Acabados color – Ref.21556XX	256,60€
Metales exclusivos – Ref.21556YY	393,60€

BIDET



- Grifo monomando bidet para instalación sobre repisa.
- Fabricado en latón sin plomo incluido en el 4MSI Common Approach.
- Cartucho sellado mezclador con discos cerámicos de diámetro 35 mm.
- Suministrado con: Elementos de fijación y latiguillos flexibles.

eco		Cromo	2157000 • 83,60€
eco		Blanco	2157011 135,10€
eco		Negro	2157016 135,10€

Completar referencia en página 33

Acabados color - Ref.21570XX	135,10€
Metales exclusivos - Ref.21570YY	167,20€

GRUPO DUCHA

- Grifo monomando de ducha para instalación mural visto.
- Fabricado en latón sin plomo incluido en el 4MSI Common Approach.
- Cartucho sellado mezclador con discos cerámicos de diámetro 35 mm.
- Suministrado con: Excéntricas, embellecedores, maneral y flexo.

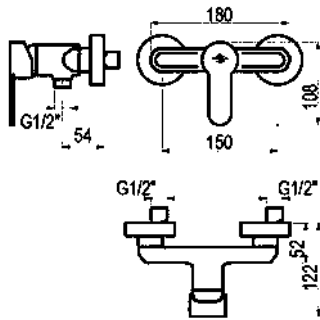

Con accesorios de ducha

Cromo		2153000 • 119,90€
Blanco		2153011 236,10€
Negro		2153016 236,10€

Completar referencia en página 33

Acabados color - Ref.21530XX	236,10€
Metales exclusivos - Ref.21530YY	379,70€

Sin accesorios de ducha

Cromo		2153500 104,90€
Blanco		2153511 190,50€
Negro		2153516 190,50€

Completar referencia en página 33



Acabados color - Ref.21535XX	190,50€
Metales exclusivos - Ref.21535YY	209,80€

GRUPO BAÑO-DUCHA

- Grifo monomando de baño- ducha mezclador mural visto.
- Fabricado en latón sin plomo incluido en el 4MSI Common Approach.
- Cartucho sellado mezclador con discos cerámicos de diámetro 35 mm.
- Suministrado con: Excéntricas y embellecedores.



Con accesorios de ducha

Cromo		2151000 • 129,90€
Blanco		2151011 252,70€
Negro		2151016 252,70€

Completar referencia en página 33

Acabados color - Ref.21510XX	252,70€
Metales exclusivos - Ref.21510YY	392,90€

Sin accesorios de ducha

Cromo		2151500 114,90€
Blanco		2151511 199,90€
Negro		2151516 199,90€

Completar referencia en página 33

Acabados color - Ref.21515XX	199,90€
Metales exclusivos - Ref.21515YY	229,80€

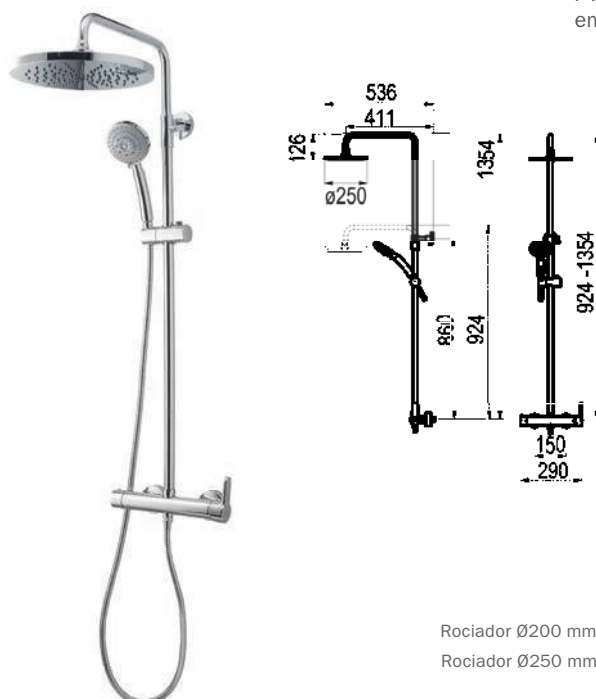

COLUMNA DE DUCHA MEZCLADORA

- Columna de ducha mezcladora con rociador y accesorios de ducha.
- Fabricado en latón sin plomo incluido en el 4MSI Common Approach.
- Cartucho sellado mezclador con discos cerámicos de diámetro 35 mm.
- Suministrado con: Rociador de diámetro 250 mm en ABS, flexo en PVC, maneral de ducha 5 funciones, 2 excéntricas de 1/2 a 3/4 y 2 embellecedores.



Rociador Ø200 mm ABS, flexo inox y maneral Pysa 5 f.

Rociador Ø250 mm ABS, flexo PVC y maneral Pysa 5 f.

Cromo		21550100 349,90€
Cromo		21550300 • 359,90€

Completar referencia en página 33

Acabados color - Ref.215503XX	719,80€
Metales exclusivos - Ref.215503YY	792,10€

CONJUNTO DUCHA EMPOTRABLE 1 VÍA

- Conjunto de ducha monomando con grifo empotrado, maneral, toma de agua, flexo y barra de ducha.
- Fabricado en latón sin plomo incluido en el 4MSI Common Approach.
- Cartucho sellado mezclador con discos cerámicos de diámetro 35 mm.
- Suministrado con: Maneral, flexo de PVC y soporte con toma de agua.

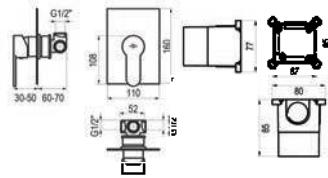

Composición

- Grifo ducha 1 vía con caja empotrada: ref. 2157300
- Maneral 1 función: ref. 77700
- Toma de agua: ref. 43400
- Flexo PVC: ref. 60400
- Barra de ducha: ref. 760000

Cromo **K12157300** **242,50€**

Completar referencia en página 33

Acabados color - Ref.K121573XX **406,20€**
Metales exclusivos - Ref.K121573YY **519,10€**

CONJUNTO DUCHA EMPOTRABLE 2 VÍAS

- Conjunto de ducha monomando de 2 vías con grifo empotrado y accesorios de ducha.
- Fabricado en latón sin plomo incluido en el 4MSI Common Approach.
- Cartucho sellado mezclador con discos cerámicos de diámetro 35 mm.
- Suministrado con: Maneral, flexo de PVC, brazo de ducha, rociador y soporte con toma de agua.

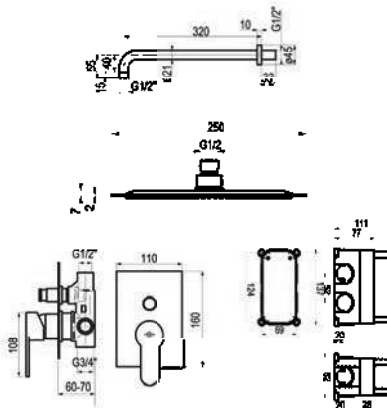

Composición

- Grifo ducha 2 vías con caja empotrada: ref. 2157400
- Maneral 1 función: ref. 77700
- Toma de agua: ref. 46400
- Flexo PVC: ref. 60400
- Rociador Ø250: ref. 663251
- Brazo de ducha: ref. 66850

Cromo **K12157400** **450,10€**

Completar referencia en página 33

Acabados color - Ref.K121574XX **658,30€**
Metales exclusivos - Ref.K121574YY **936,40€**

Configura tu propio conjunto

1. Grifería mural monomando con caja de empotrar.

MECANISMO DUCHA EMPOTRABLE 1 VÍA



 **2157300 • 129,90€**

Completar referencia en página 33

Acabados color – Ref.21573XX **181,50€**
 Metales exclusivos – Ref.21573YY **263,10€**

MECANISMO DUCHA EMPOTRABLE 2 VÍAS



 **2157400 • 189,90€**

Completar referencia en página 33

Acabados color – Ref.21574XX **288,30€**
 Metales exclusivos – Ref.21574YY **379,80€**

MECANISMO DUCHA EMPOTRABLE 3 VÍAS



 **2157200 • 281,70€**

Completar referencia en página 33

Acabados color – Ref.21572XX **335,60€**
 Metales exclusivos – Ref.21572YY **546,50€**

2. Rociadores y/o manerales

Rociador inox + Brazo mural 320mm



Rociador ø250 mm Inox **205,00€**
 Ref.: 66325I + 66850

Rociador ø300 mm Inox **247,00€**
 Ref.: 66330I + 66850

Completar referencia en página 33

Acabados color **218,30€**
 Ref.: XX66330I + XX66850
 Metales exclusivos **501,30€**
 Ref.: YY66330I + YY66850

Rociador inox + Brazo vertical 300mm



Rociador ø250 mm Inox **195,00€**
 Ref.: 66325I + 66800

Rociador ø300 mm Inox **237,00€**
 Ref.: 66330I + 66800

Completar referencia en página 33

Acabados color **258,50€**
 Ref.: XX66330I + 66800XX
 Metales exclusivos **462,50€**
 Ref.: YY66330I + 66800YY

Rociador inox + Brazo vertical 100mm



Rociador ø250 mm Inox **179,00€**
 Ref.: 66325I + 66805

Rociador ø300 mm Inox **221,00€**
 Ref.: 66330I + 66805

Completar referencia en página 33

Acabados color **243,50€**
 Ref.: XX66330I + 66805XX
 Metales exclusivos **486,50€**
 Ref.: YY66330I + 66805YY

Maneral de ducha 5 funciones con flexo y toma de agua



Ref.: 77900 + 46400 + 60000 **107,70€**

Ref.: 77900 + 46400 + 60400* **125,50€**

Maneral de ducha 3 funciones con flexo y toma de agua



Ref.: 78800 + 46400 + 60000 **108,50€**

Ref.: 78800 + 46400 + 60400* **126,30€**

Maneral de ducha 1 función con flexo y toma de agua.



Ref.: 67500 + 46400 + 60000 **92,10€**

Ref.: 67500 + 46400 + 60400* **109,90€**

Completar referencia en página 33

Acabados color **159,10€**
 Ref.: 675XX + 464XX + 604XX
 Metales exclusivos **271,90€**
 Ref.: 675YY + 464YY + 604YY

3. Caños, jets y otros accesorios de ducha en sección ESPECIAL DUCHAS.

INGO PLUS

INGO PLUS es un nuevo funcional monomando de dimensiones reducidas que destaca por sus líneas rectas que le diferencian de un simple grifo tradicional. Su estética robusta es a su vez elegante y limpia haciendo de este grifo un monomando moderno, funcional y proporcionado especialmente diseñado para espacios pequeños.



LAVABO



- Grifo monomando lavabo para instalación sobre repisa.
- Fabricado en latón sin plomo incluido en el 4MSI Common Approach.
- Cartucho sellado mezclador con discos cerámicos de diámetro 40 mm.
- Suministrado con: Elementos de fijación y latiguillos flexibles.



	Cromo	7155000 •	56,90€
eco	Cromo	715500E	62,90€
	Cromo	AF7155000	62,40€
	Cromo	715500P	79,10€
	Verde	ABT7155000	98,10€
	Cromo	7115000	84,40€

Completar referencia en página 33

Acabados color – Ref.71550XX	101,40€
Metales exclusivos – Ref.71550YY	124,30€

BIDET



- Grifo monomando bidet para instalación sobre repisa.
- Fabricado en latón sin plomo incluido en el 4MSI Common Approach.
- Cartucho sellado mezclador con discos cerámicos de diámetro 40 mm.
- Suministrado con: Elementos de fijación y latiguillos flexibles.

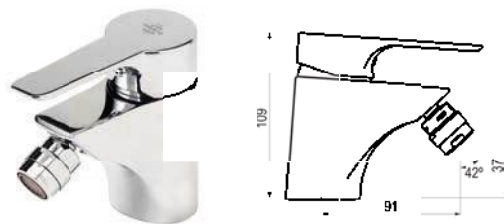

	Cromo	7157000 •	56,90€
eco	Cromo	715700E	62,90€
	Cromo	715700P	83,80€
	Verde	ABT7157000	98,10€
	Cromo	7117000	89,60€

Completar referencia en página 33

Acabados color – Ref.71570XX	101,40€
Metales exclusivos – Ref.71570YY	124,30€



Producto ANTIESCALDAMIENTO: Incluye cartucho que garantiza la seguridad antiescaldamiento impidiendo que salga agua a más de 45° y en caso de fallo del agua fría se corta el flujo de la grifería.



BALANCE DE PRESIÓN: Dispositivo estabilizador de presión (de 1.5 a 4.5 bar) asegurando estabilidad < 2°C.



Versión ECO: LAVABO Y BIDET - Regulador de caudal a 5 l/min.



Tecnología HEALTHCOVER® Antibacterias: Evita la proliferación bacteriana en superficies liberando iones de plata en la superficie del polímero a un ritmo controlado para conseguir un efecto antimicrobiano eficaz a largo plazo.

GRUPO DUCHA

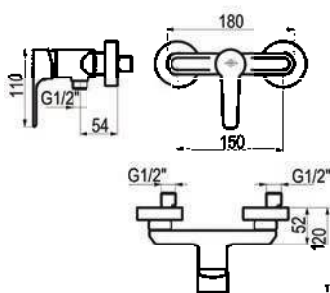

- Grifo monomando de ducha para instalación mural visto.
- Fabricado en latón sin plomo incluido en el 4MSI Common Approach.
- Cartucho sellado mezclador con discos cerámicos de diámetro 35 mm.
- Suministrado con: Excéntricas, embellecedores, maneral, soporte de maneral y flexo.

Con accesorios de ducha	Cromo	7133000 •	71,90€
Con accesorios de ducha	Verde	ABT7133500	115,10€
Con accesorios de ducha	Cromo	7113000	103,10€

GRUPO BAÑO-DUCHA

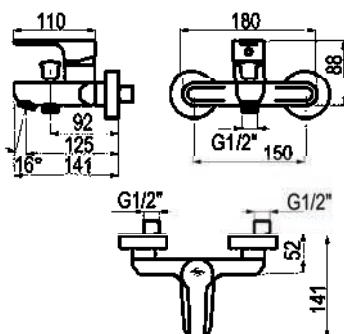

- Grifo monomando de baño-ducha mezclador mural visto.
- Fabricado en latón sin plomo incluido en el 4MSI Common Approach.
- Cartucho sellado mezclador con discos cerámicos de diámetro 35 mm.
- Suministrado con: Excéntricas, embellecedores, maneral y flexo.

Con accesorios de ducha	Cromo	7131000 •	84,50€
Con accesorios de ducha	Verde	ABT7131500	130,80€
Con accesorios de ducha	Cromo	7111000	113,20€



COLUMNA DE DUCHA MEZCLADORA

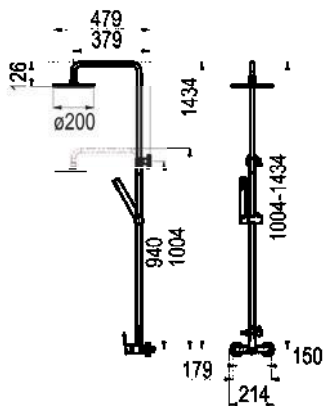

- Columna de ducha mezcladora con rociador y accesorios de ducha.
- Fabricado en latón sin plomo incluido en el 4MSI Common Approach.
- Cartucho sellado mezclador con discos cerámicos de diámetro 35 mm.
- Suministrado con: Rociador de diámetro 200 mm en ABS, flexo en inox, maneral de ducha 1 función, 2 excéntricas de 1/2 a 3/4 y 2 embellecedores.



- Rociador $\varnothing 200$ mm ABS, flexo inox y maneral Futura 1 f.
- Rociador $\varnothing 200$ mm ABS, flexo inox y maneral Futura 1 f.
- Rociador $\varnothing 250$ mm ABS, flexo inox y maneral Futura 1 f.
- Rociador $\varnothing 250$ mm ABS, flexo inox y maneral Futura 1 f.

Cromo	71550100	264,90€
 Cromo	71150100	295,30€
Cromo	71550300 •	274,90€
 Cromo	71150300	302,50€

Completar referencia en página 33

Acabados color – Ref.715503XX	549,90€
Metales exclusivos – Ref.715503YY	604,80€

CONJUNTO DUCHA EMPOTRABLE 1 VÍA

NOVEDAD

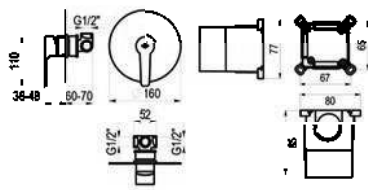

- Conjunto de ducha monomando con grifo empotrado, maneral, toma de agua, flexo y barra de ducha.
- Fabricado en latón sin plomo incluido en el 4MSI Common Approach.
- Cartucho sellado mezclador con discos cerámicos de diámetro 35 mm.
- Suministrado con: Maneral, flexo de PVC y soporte con toma de agua.

Composición

- Grifo ducha 1 vía con caja empotrada: ref. 7157300
- Maneral 1 función: ref. 77700
- Toma de agua: ref. 43400
- Flexo PVC: ref. 60400
- Barra de ducha: ref. 760000

Cromo **K17157300 230,30€**

Completar referencia en página 33

Acabados color – Ref.K171573XX **400,70€**
Metales exclusivos – Ref.K171573YY **492,80€**

CONJUNTO DUCHA EMPOTRABLE 2 VÍAS

NOVEDAD

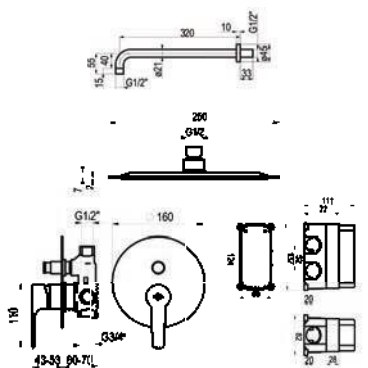

- Conjunto de ducha monomando de 2 vías con grifo empotrado y accesorios.
- Fabricado en latón sin plomo incluido en el 4MSI Common Approach.
- Cartucho sellado mezclador con discos cerámicos de diámetro 35 mm.
- Suministrado con: Maneral, flexo de PVC, brazo de ducha, rociador y soporte con toma de agua.

Composición

- Grifo ducha 2 vías con caja empotrada: ref. 7157400
- Maneral 1 función: ref. 77700
- Toma de agua: ref. 46400
- Flexo PVC: ref. 60400
- Rociador Ø250: ref. 66325I
- Brazo de ducha: ref. 66850

Cromo **K17157400 446,20€**

Completar referencia en página 33

Acabados color - Ref.K171574XX **698,80€**
Metales exclusivos - Ref.K171574YY **928,70€**

Configura tu propio conjunto

NOVEDAD

1. Grifería mural monomando con caja de empotrar.

MECANISMO DUCHA EMPOTRABLE 1 VÍA



7157300 • 122,90

Completar referencia en página 33
 Acabados color - Ref.71573XX 184,40€
 Metales exclusivos - Ref.71573YY 245,80€

MECANISMO DUCHA EMPOTRABLE 2 VÍAS



7157400 • 181,20

Completar referencia en página 33
 Acabados color - Ref.71574XX 271,80€
 Metales exclusivos - Ref.71574YY 362,40€

MECANISMO DUCHA EMPOTRABLE 3 VÍAS



7157200 260,10

Completar referencia en página 33
 Acabados color - Ref.71572XX 390,20€
 Metales exclusivos - Ref.71572YY 520,20€

2. Rociadores y/o manerales

Rociador inox + Brazo mural 320mm



Rociador ø250 mm Inox 205,00€
 Ref.: 66325I + 66850

Rociador ø300 mm Inox 247,00€
 Ref.: 66330I + 66850

Completar referencia en página 33
 Acabados color 218,30€
 Ref.: XX66330I + XX66850
 Metales exclusivos 501,30€
 Ref.: YY66330I + YY66850

Rociador inox + Brazo vertical 300mm



Rociador ø250 mm Inox 195,00€
 Ref.: 66325I + 66800

Rociador ø300 mm Inox 237,00€
 Ref.: 66330I + 66800

Completar referencia en página 33
 Acabados color 258,50€
 Ref.: XX66330I + 66800XX
 Metales exclusivos 462,50€
 Ref.: YY66330I + 66800YY

Rociador inox + Brazo vertical 100mm



Rociador ø250 mm Inox 179,00€
 Ref.: 66325I + 66805

Rociador ø300 mm Inox 221,00€
 Ref.: 66330I + 66805

Completar referencia en página 33
 Acabados color 243,50€
 Ref.: XX66330I + 66805XX
 Metales exclusivos 486,50€
 Ref.: YY66330I + 66805YY

Maneral de ducha 5 funciones con flexo y toma de agua



Ref.: 77900 + 46400 + 60000 107,70€

Ref.: 77900 + 46400 + 60400* 125,50€

Maneral de ducha 3 funciones con flexo y toma de agua



Ref.: 78800 + 46400 + 60000 108,50€

Ref.: 78800 + 46400 + 60400* 126,30€

Maneral de ducha 1 función con flexo y toma de agua.



Ref.: 67500 + 46400 + 60000 92,10€

Ref.: 67500 + 46400 + 60400* 109,90€

Completar referencia en página 33
 Acabados color 159,10€
 Ref.: 675XX + 464XX + 604XX
 Metales exclusivos 271,90€
 Ref.: 675YY + 464YY + 604YY

3. Caños, jets y otros accesorios de ducha en sección ESPECIAL DUCHAS.

ALBOS

Albos rediseña con alma la definición del monomando tradicional. Es una colección de grifería monomando todoterreno práctica, resistente y funcional que se ha diseñado con nuevas formas para decorar con distinción el espacio. Su figura mezcla de curvaturas y líneas rectas le hacen especial siendo una pieza única. Los pequeños detalles son importantes.



LAVABO



- Grifo monomando lavabo para instalación sobre repisa.
- Fabricado en latón sin plomo incluido en el 4MSI Common Approach.
- Cartucho sellado mezclador con discos cerámicos de diámetro 35 mm.
- Suministrado con: Elementos de fijación y latiguillos flexibles.

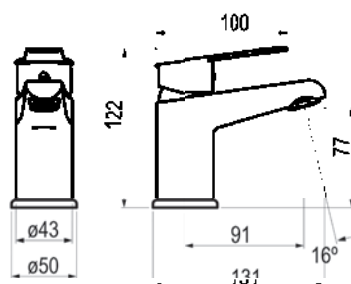

Cromo		7125000 •	51,90€
eco Cromo		712500E	57,90€

Completar referencia en página 33

Acabados color - Ref.71250XX	95,40€
Metales exclusivos - Ref.71250YY	117,20€

BIDET



- Grifo monomando bidet para instalación en repisa.
- Fabricado en latón sin plomo incluido en el 4MSI Common Approach.
- Cartucho sellado mezclador con discos cerámicos de diámetro 35 mm.
- Suministrado con: Elementos de fijación y latiguillos flexibles.

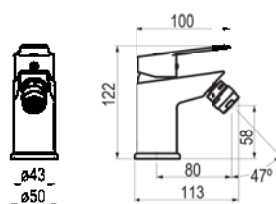

Cromo		7127000 •	51,90€
-------	---	------------------	---------------

Completar referencia en página 33

Acabados color - Ref.71270XX	95,40€
Metales exclusivos - Ref.71270YY	117,20€

GRUPO DUCHA

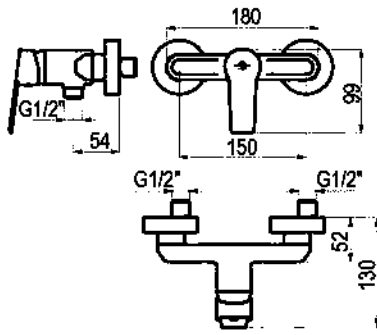

- Grifo monomando de ducha para instalación mural visto.
- Fabricado en latón sin plomo incluido en el 4MSI Common Approach.
- Cartucho sellado mezclador con discos cerámicos de diámetro 35 mm.
- Suministrado con: Excéntricas, embellecedores, maneral y flexo.

Con accesorios de ducha

Cromo

7123000 •

66,90€

GRUPO BAÑO-DUCHA

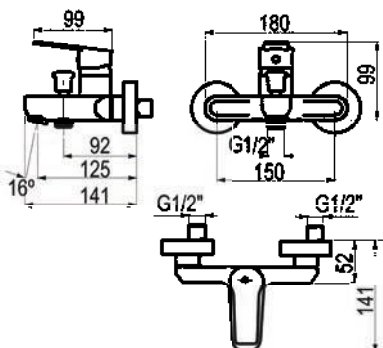

- Grifo monomando de baño-ducha mezclador mural visto.
- Fabricado en latón sin plomo incluido en el 4MSI Common Approach.
- Cartucho sellado mezclador con discos cerámicos de diámetro 35 mm.
- Suministrado con: Excéntricas, embellecedores, maneral, soporte de maneral y flexo.

Con accesorios de ducha

Cromo

7121000 •

76,90€

COLUMNA DE DUCHA MEZCLADORA

- Columna de ducha mezcladora con rociador y accesorios de ducha.
- Fabricado en latón sin plomo incluido en el 4MSI Common Approach.
- Cartucho sellado mezclador con discos cerámicos de diámetro 35 mm.
- Suministrado con: Rociador de diámetro 200 mm en ABS, flexo en inox, maneral de ducha 1 función, 2 excéntricas de 1/2 a 3/4 y 2 embellecedores.

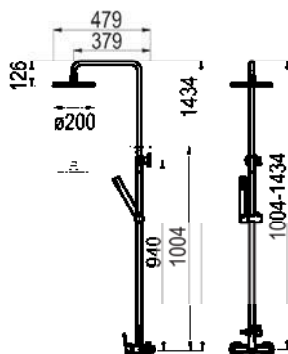

Rociador Ø200 mm ABS, flexo inox y maneral Futura 1 f.

Rociador Ø250 mm ABS, flexo inox y maneral Futura 1 f.

Cromo	71250100	249,90€
Cromo	71250300 •	259,90€

Completar referencia en página 33

Acabados color – Ref.712503XX	519,80€
Metales exclusivos – Ref.712503YY	571,70€

COLUMNA DE DUCHA MEZCLADORA DE UNA SALIDA

- Columna de ducha mezcladora con rociador.
- Fabricado en latón sin plomo incluido en el 4MSI Common Approach.
- Cartucho sellado mezclador con discos cerámicos de diámetro 35 mm.
- Suministrado con: Rociador de diámetro 200 mm en ABS, 2 excéntricas de 1/2 a 3/4 y 2 embellecedores.

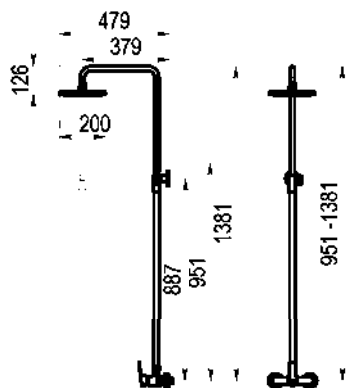

Rociador Ø200 mm ABS.

Cromo	71250150	241,80€
-------	----------	---------

CONJUNTO DUCHA EMPOTRABLE 1 VÍA

NOVEDAD

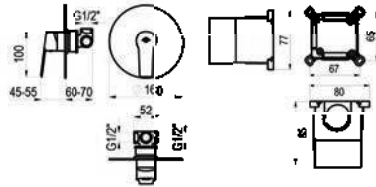

- Conjunto de ducha monomando con grifo empotrado, maneral, toma de agua, flexo y barra de ducha.
- Fabricado en latón sin plomo incluido en el 4MSI Common Approach.
- Cartucho sellado mezclador con discos cerámicos de diámetro 35 mm.
- Suministrado con: Maneral, flexo de PVC y soporte con toma de agua.

Composición

- Grifo ducha 1 vía con caja empotrada: ref. 7127300
- Maneral 1 función: ref. 77700
- Toma de agua: ref. 43400
- Flexo PVC: ref. 60400
- Barra de ducha: ref. 760000

Cromo **K17127300 230,30€**

Completar referencia en página 33

Acabados color – Ref.K171273XX **400,70€**
Metales exclusivos – Ref.K171273YY **492,80€**

CONJUNTO DUCHA EMPOTRABLE 2 VÍAS

NOVEDAD

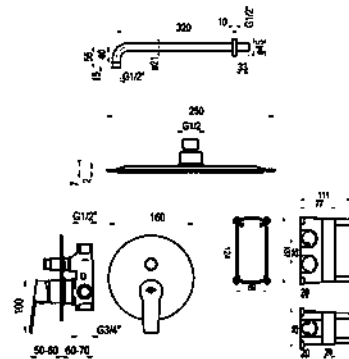

- Conjunto de ducha monomando de 2 vías con grifo empotrado y accesorios.
- Fabricado en latón sin plomo incluido en el 4MSI Common Approach.
- Cartucho sellado mezclador con discos cerámicos de diámetro 35 mm.
- Suministrado con: Maneral, flexo de PVC, brazo de ducha, rociador y soporte con toma de agua.

Composición

- Grifo ducha 2 vías con caja empotrada: ref. 7127400
- Maneral 1 función: ref. 77700
- Toma de agua: ref. 46400
- Flexo PVC: ref. 60400
- Rociador Ø250: ref. 66325I
- Brazo de ducha: ref. 66850

Cromo **K17127400 446,20€**

Completar referencia en página 33

Acabados color - Ref.K171274XX **698,80€**
Metales exclusivos - Ref.K171274YY **928,70€**

Configura tu propio conjunto

NOVEDAD

1. Grifería mural monomando con caja de empotrar.

MECANISMO DUCHA EMPOTRABLE 1 VÍA



 **7127300 • 122,90**

Completar referencia en página 33
 Acabados color – Ref.71273XX **184,40€**
 Metales exclusivos – Ref.71273YY **245,80€**

MECANISMO DUCHA EMPOTRABLE 2 VÍAS



 **7127400 • 181,20**

Completar referencia en página 33
 Acabados color - Ref.71274XX **271,80€**
 Metales exclusivos - Ref.71274YY **362,40€**

MECANISMO DUCHA EMPOTRABLE 3 VÍAS



 **7127200 260,10**

Completar referencia en página 33
 Acabados color – Ref.71272XX **390,20€**
 Metales exclusivos – Ref.71272YY **520,20€**

2. Rociadores y/o manerales

Rociador inox + Brazo mural 320mm



Rociador ø250 mm Inox **205,00€**
 Ref.: 66325I + 66850

Rociador ø300 mm Inox **247,00€**
 Ref.: 66330I + 66850

Completar referencia en página 33
 Acabados color **218,30€**
 Ref.: XX66330I + XX66850
 Metales exclusivos **501,30€**
 Ref.: YY66330I + YY66850

Rociador inox + Brazo vertical 300mm



Rociador ø250 mm Inox **195,00€**
 Ref.: 66325I + 66800

Rociador ø300 mm Inox **237,00€**
 Ref.: 66330I + 66800

Completar referencia en página 33
 Acabados color **258,50€**
 Ref.: XX66330I + 66800XX
 Metales exclusivos **462,50€**
 Ref.: YY66330I + 66800YY

Rociador inox + Brazo vertical 100mm



Rociador ø250 mm Inox **179,00€**
 Ref.: 66325I + 66805

Rociador ø300 mm Inox **221,00€**
 Ref.: 66330I + 66805

Completar referencia en página 33
 Acabados color **243,50€**
 Ref.: XX66330I + 66805XX
 Metales exclusivos **486,50€**
 Ref.: YY66330I + 66805YY

Maneral de ducha 5 funciones con flexo y toma de agua



Ref.: 77900 + 46400 + 60000 **107,70€**

Ref.: 77900 + 46400 + 60400* **125,50€**

Maneral de ducha 3 funciones con flexo y toma de agua



Ref.: 78800 + 46400 + 60000 **108,50€**

Ref.: 78800 + 46400 + 60400* **126,30€**

Maneral de ducha 1 función con flexo y toma de agua.



Ref.: 67500 + 46400 + 60000 **92,10€**

Ref.: 67500 + 46400 + 60400* **109,90€**

Completar referencia en página 33
 Acabados color **159,10€**
 Ref.: 675XX + 464XX + 604XX
 Metales exclusivos **271,90€**
 Ref.: 675YY + 464YY + 604YY

3. Caños, jets y otros accesorios de ducha en sección ESPECIAL DUCHAS.

MATRIX



Siendo el “eterno bimando”, MATRIX ofrece a los amantes de la grifería tradicional la actualización de unas piezas que se reinventan para contemporanizarlas. Robusto, elegante y práctico, matrix se adapta a todos los ambientes.

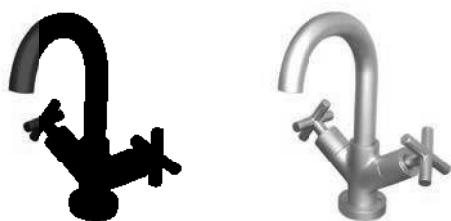
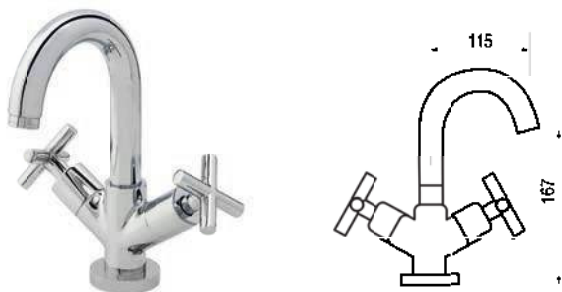

LAVABO

- Grifo bimando lavabo para instalación sobre repisa.
- Fabricado en latón sin plomo incluido en el 4MSI Common Approach.
- Montura cerámica.
- Suministrado con: Elementos de fijación y latiguillos flexibles.



Cromo		8245000 • 229,90€
Negro		8245016 295,10€
Cromo mate		8245061 319,20€

LAVABO MURAL BIMANDO

- Grifo bimando lavabo para instalación mural.
- Fabricado en latón sin plomo incluido en el 4MSI Common Approach.
- Montura cerámica.
- Suministrado con: Embellecedores.

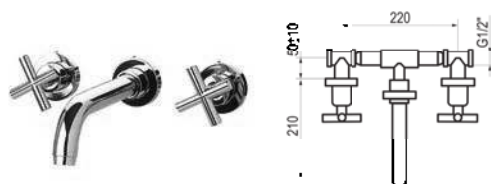

Cromo		8245600 • 314,50€
Negro		8245616 360,70€
Cromo mate		8245661 399,90€

BIDET

- Grifo bimando bidet para instalación sobre repisa.
- Fabricado en latón sin plomo incluido en el 4MSI Common Approach.
- Montura cerámica.
- Suministrado con: Elementos de fijación y latiguillos flexibles.



Cromo		8247000 • 229,90€
Cromo mate		8247061 319,20€

GRUPO DUCHA

- Grifo bimando de ducha para instalación mural visto.
- Fabricado en latón sin plomo incluido en el 4MSI Common Approach.
- Montura cerámica.
- Suministrado con: Excéntricas, embellecedores, maneral y flexo.

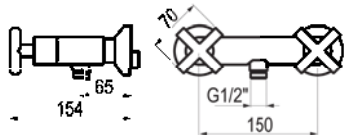

- Con accesorios de ducha
- Con accesorios de ducha
- Sin accesorios de ducha
- Sin accesorios de ducha

Cromo	8243000 •	281,70€
Cromo mate	8243061	383,10€
Cromo	8243500	259,90€
Cromo mate	8243561	351,20€

GRUPO BAÑO-DUCHA

- Grifo bimando baño-ducha para instalación mural visto.
- Fabricado en latón sin plomo incluido en el 4MSI Common Approach.
- Montura cerámica.
- Suministrado con: Excéntricas, embellecedores, maneral, soporte de maneral y flexo.

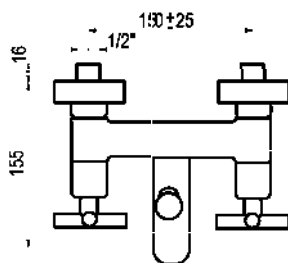

- Con accesorios de ducha
- Con accesorios de ducha
- Sin accesorios de ducha
- Sin accesorios de ducha

Cromo	8241000 •	328,50€
Cromo mate	8241061	447,30€
Cromo	8241500	317,10€
Cromo mate	8241561	431,30€

BATERÍA BAÑO DUCHA SOBRE REPISA

- Batería baño- ducha para instalación sobre repisa.
- Fabricado en latón sin plomo incluido en el 4MSI Common Approach.
- Montura cerámica.
- Suministrado con: Elementos de fijación.

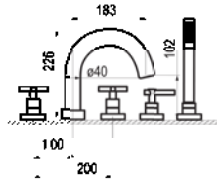

Con accesorios de ducha

Con accesorios de ducha

Cromo		8200500 •	659,90€
Cromo mate		8200561	763,70€

LLAVE DE PASO 1/2

- Llave de paso 1/2.
- Fabricado en latón sin plomo incluido en el 4MSI Common Approach.
- Montura cerámica.
- Suministrado con: Embellecedor.

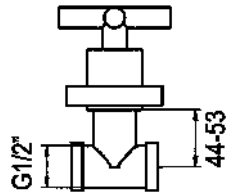

Cromo		8213000 •	67,50€
Cromo mate		8213061	99,50€



SEVEN

Especialmente diseñado para ambientes donde el diseño se mezcla con la elegancia, Seven es un grifo con diseño vanguardista que apuesta por la unificación de formas para dotarlo de una imagen única, sencilla y elegante en el espacio de baño. Para ello presenta una maneta que se alinea con el caño y cuerpo del grifo, dando una forma original que dota al grifo de una estética aerodinámica fusionando el diseño y la ergonomía de uso.



LAVABO

- Grifo monomando lavabo para instalación sobre repisa.
- Fabricado en latón sin plomo incluido en el 4MSI Common Approach.
- Cartucho sellado mezclador con discos cerámicos de diámetro 35 mm.
- Suministrado con: Elementos de fijación y latiguillos flexibles.

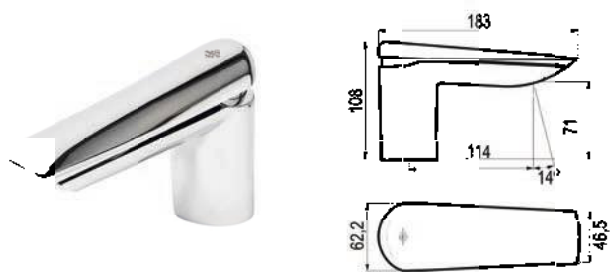

Cromo		90045000 •	99,90€
Mármol negro		90045026	249,90€

Completar referencia en página 33

Acabados color - Ref. 900450XX	149,90€
Metales exclusivos - Ref.900450YY	199,80€

LAVABO MINI

- Grifo monomando lavabo para instalación sobre repisa.
- Fabricado en latón sin plomo incluido en el 4MSI Common Approach.
- Cartucho sellado mezclador con discos cerámicos de diámetro 35 mm.
- Suministrado con: Elementos de fijación y latiguillos flexibles.



Cromo		90045500 •	91,90€
-------	---	-------------------	---------------

Completar referencia en página 33

Acabados color - Ref. 900455XX	137,90€
Metales exclusivos - Ref.900455YY	183,80€

BIDET

- Grifo monomando bidet para instalación sobre repisa.
- Fabricado en latón sin plomo incluido en el 4MSI Common Approach.
- Cartucho sellado mezclador con discos cerámicos de diámetro 35 mm.
- Suministrado con: Elementos de fijación y latiguillos flexibles.

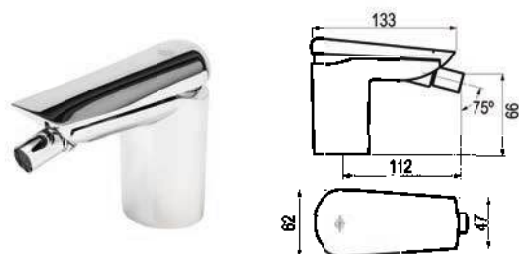

Cromo		90047000 •	99,90€
Mármol negro		90047026	349,50€

Completar referencia en página 33

Acabados color - Ref. 900470XX	149,90€
Metales exclusivos - Ref.900470YY	199,80€

GRUPO DUCHA



- Grifo monomando de ducha para instalación mural visto.
- Fabricado en latón sin plomo incluido en el 4MSI Common Approach.
- Cartucho sellado mezclador con discos cerámicos de diámetro 35 mm.
- Suministrado con: Excéntricas, embellecedores, maneral y flexo.

Con accesorios de ducha
Con accesorios de ducha

Cromo	90043000 •	349,70€
Mármol negro	90043026	596,30€

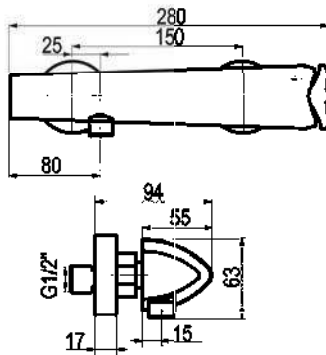

Sin accesorios de ducha

Completar referencia en página 33

Acabados color - Ref.900430XX	524,60€
Metales exclusivos - Ref.900430YY	699,40€

Cromo	90043500	254,70€
-------	----------	---------

Completar referencia en página 33

Acabados color - Ref. 900435XX	382,10€
Metales exclusivos - Ref.900435YY	509,40€

GRUPO BAÑO-DUCHA



- Grifo monomando de baño-ducha mezclador mural visto.
- Fabricado en latón sin plomo incluido en el 4MSI Common Approach.
- Cartucho sellado mezclador con discos cerámicos de diámetro 35 mm.
- Suministrado con: Excéntricas, embellecedores, maneral, soporte de maneral y flexo de PVC.

Con accesorios de ducha
Con accesorios de ducha

Cromo	90041000 •	539,90€
Mármol negro	90041026	881,50€

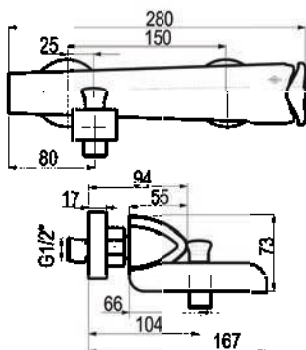

Sin accesorios de ducha

Completar referencia en página 33

Acabados color - Ref.900410XX	809,90€
Metales exclusivos - Ref.900410YY	1079,80€

Cromo	90041500	459,90€
-------	----------	---------

Completar referencia en página 33

Acabados color - Ref. 900415XX	689,90€
Metales exclusivos - Ref.900415YY	919,80€



LUCKY ME

Diferente y exclusivo. El trébol de 4 hojas nos traslada las mayores de las suertes y bienestar para afrontar la vida. Lucky Me alegra día a día con su corriente de agua y energía, espectacular diseño que refleja el buen gusto por el arte y la decoración personalizada. Un diseño de Teresa Sapey para Presto que crea espacios únicos con especial elegancia, dotándolos de alocada magia e ilusión.



LAVABO

- Grifo monomando lavabo para instalación sobre repisa.
- Fabricado en latón sin plomo incluido en el 4MSI Common Approach.
- Cartucho sellado mezclador con discos cerámicos de diámetro 35 mm.
- Suministrado con: Elementos de fijación y latiguillos flexibles.



Cromo		8815000	123,10€
Negro		8815016	169,50€

LAVABO ALTO

- Grifo monomando lavabo para instalación sobre repisa.
- Fabricado en latón sin plomo incluido en el 4MSI Common Approach.
- Cartucho sellado mezclador con discos cerámicos de diámetro 35 mm.
- Suministrado con: Elementos de fijación y latiguillos flexibles.



Cromo		8815500	196,10€
-------	---	----------------	----------------

LAVABO MURAL

- Grifo monomando de lavabo para instalación mural.
- Fabricado en latón sin plomo incluido en el 4MSI Common Approach.
- Cartucho sellado mezclador con discos cerámicos de diámetro 35 mm.
- Suministrado con: Placa embellecedora.

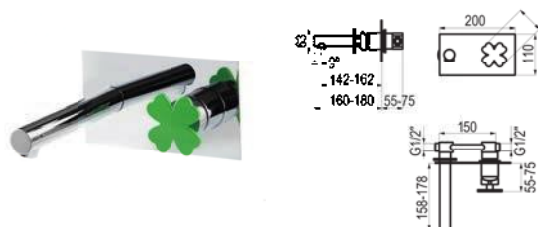

Cromo		8815600	237,80€
-------	---	----------------	----------------

BIDET

- Grifo monomando bidet para instalación en repisa.
- Fabricado en latón sin plomo incluido en el 4MSI Common Approach.
- Cartucho sellado mezclador con discos cerámicos de diámetro 35 mm.
- Suministrado con: Elementos de fijación y latiguillos flexibles.

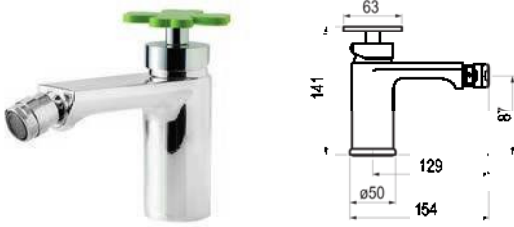

Cromo		8817000	123,10€
-------	--	----------------	----------------

GRUPO DUCHA

- Grifo monomando de ducha para instalación mural visto.
- Fabricado en latón sin plomo incluido en el 4MSI Common Approach.
- Cartucho sellado mezclador con discos cerámicos de diámetro 35 mm.
- Suministrado con: Excéntricas, embellecedores, maneral y flexo.

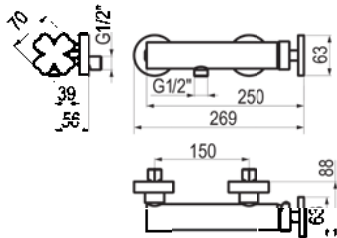

Con accesorios de ducha
Sin accesorios de ducha

Cromo		8813000	209,60€
Cromo		8813500	184,10€

GRUPO BAÑO-DUCHA

- Grifo monomando de baño- ducha mezclador mural visto.
- Fabricado en latón sin plomo incluido en el 4MSI Common Approach.
- Cartucho sellado mezclador con discos cerámicos de diámetro 35 mm.
- Suministrado con: Excéntricas y embellecedores.

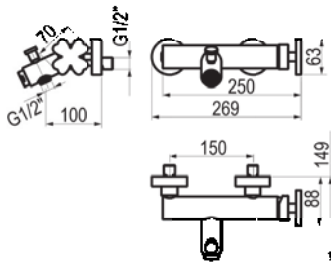

Con accesorios de ducha
Sin accesorios de ducha

Cromo	8811000	235,20€
Cromo	8811500	210,10€



CONJUNTO DUCHA EMPOTRABLE 1 VÍA

- Conjunto de ducha monomando con grifo empotrado, maneral, toma de agua, flexo y barra de ducha.
- Fabricado en latón sin plomo incluido en el 4MSI Common Approach.
- Cartucho sellado mezclador con discos cerámicos de diámetro 35 mm.
- Suministrado con: Maneral, flexo de PVC y soporte con toma de agua.

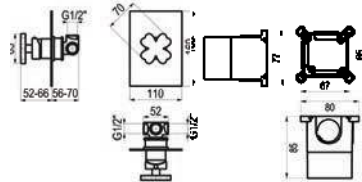

Composición

- Grifo ducha 1 vía con caja empotrada: ref. 8817300
- Maneral 1 función: ref. 77700
- Toma de agua: ref. 43400
- Flexo PVC: ref. 60400
- Barra de ducha: ref. 760000

Cromo

K18817300

279,10€

CONJUNTO DUCHA EMPOTRABLE 2 VÍAS

- Conjunto de ducha monomando de 2 vías con grifo empotrado y accesorios de ducha.
- Fabricado en latón sin plomo incluido en el 4MSI Common Approach.
- Cartucho sellado mezclador con discos cerámicos de diámetro 35 mm.
- Suministrado con: Maneral, flexo de PVC, brazo de ducha, rociador y soporte con toma de agua.

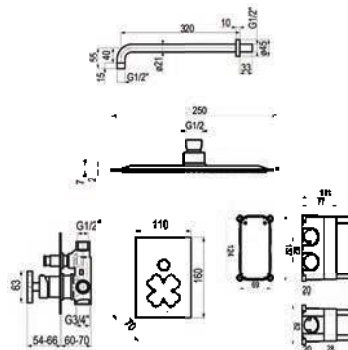

Composición

- Grifo ducha 2 vías con caja empotrada: ref. 8817400
- Maneral 1 función: ref. 77700
- Toma de agua: ref. 46400
- Flexo PVC: ref. 60400
- Rociador Ø250: ref. 66325I
- Brazo de ducha: ref. 66850

Cromo

K18817400

509,10€

Configura tu propio conjunto

1. Grifería mural monomando con caja de empotrar.

MECANISMO DUCHA EMPOTRABLE 1 VÍA



■ 8817300 171,60

MECANISMO DUCHA EMPOTRABLE 2 VÍAS



■ 8817400 231,40

MECANISMO DUCHA EMPOTRABLE 3 VÍAS



■ 8817200 315,40

2. Rociadores y/o manerales

Rociador inox + Brazo mural 320mm



Rociador ø250 mm Inox **205,00€**
Ref.: 66325I + 66850

Rociador ø300 mm Inox **247,00€**
Ref.: 66330I + 66850

Rociador inox + Brazo vertical 300mm



Rociador ø250 mm Inox **195,00€**
Ref.: 66325I + 66800

Rociador ø300 mm Inox **237,00€**
Ref.: 66330I + 66800

Rociador inox + Brazo vertical 100mm



Rociador ø250 mm Inox **179,00€**
Ref.: 66325I + 66805

Rociador ø300 mm Inox **221,00€**
Ref.: 66330I + 66805

Completar referencia en página 33

Acabados color

Ref.: XX66330I + XX66850 **218,30€**

Metales exclusivos

Ref.: YY66330I + YY66850 **501,30€**

Completar referencia en página 33

Acabados color

Ref.: XX66330I + 66800XX **258,50€**

Metales exclusivos

Ref.: YY66330I + 66800YY **462,50€**

Completar referencia en página 33

Acabados color

Ref.: XX66330I + 66805XX **243,50€**

Metales exclusivos

Ref.: YY66330I + 66805YY **486,50€**

Maneral de ducha 5 funciones con flexo y toma de agua



Ref.: 77900 + 46400 + 60000 **107,70€**

Ref.: 77900 + 46400 + 60400* **125,50€**

Maneral de ducha 3 funciones con flexo y toma de agua



Ref.: 78800 + 46400 + 60000 **108,50€**

Ref.: 78800 + 46400 + 60400* **126,30€**

Maneral de ducha 1 función con flexo y toma de agua.



Ref.: 67500 + 46400 + 60000 **92,10€**

Ref.: 67500 + 46400 + 60400* **109,90€**

Completar referencia en página 33

Acabados color

Ref.: 675XX + 464XX + 604XX **159,10€**

Metales exclusivos

Ref.: 675YY + 464YY + 604YY **271,90€**

3. Caños, jets y otros accesorios de ducha en sección ESPECIAL DUCHAS.

Chip & Chap, son dos personajes de estética elegante y animada, que cobran vida en los espacios de baño que quieren ser diferentes y únicos.

Dos sombreros, dos looks. Chip & Chap se convierten en amistosos individuos de ensueño que dotan de imaginación y fantasía al ambiente. Una grifería exclusiva y personalizable diseñada por la diseñadora y arquitecta Teresa Sapey.



CHIP



Chip es un tipo divertido y alocado, con una estética original mix de curvaturas que crean un innovador diseño vanguardista y funcional con mucha personalidad. Un ápice de fantasía que alegra el espacio de baño con un divertido sombrero en forma de cono que actúa como maneta. Crea su look a medida.

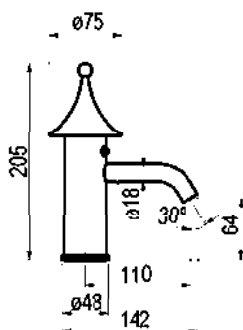

LAVABO

- Grifo monomando lavabo para instalación sobre repisa.
- Fabricado en latón sin plomo incluido en el 4MSI Common Approach.
- Cartucho sellado mezclador con discos cerámicos de diámetro 35 mm.
- Suministrado con: Elementos de fijación y latiguillos flexibles.



Cromo		8825000	199,10€
Azul		88250001	241,90€
Combinación de azules		88250002	319,10€

BIDET



- Grifo monomando bidet para instalación sobre repisa.
- Fabricado en latón sin plomo incluido en el 4MSI Common Approach.
- Cartucho sellado mezclador con discos cerámicos de diámetro 35 mm.
- Suministrado con: Elementos de fijación y latiguillos flexibles.

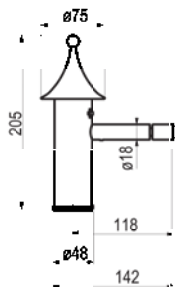

 Cromo		8827000	195,10€
---	---	----------------	----------------

GRUPO DUCHA

- Grifo monomando de ducha para instalación mural visto.
- Fabricado en latón sin plomo incluido en el 4MSI Common Approach.
- Cartucho sellado mezclador con discos cerámicos de diámetro 35 mm.
- Suministrado con: Excéntricas, embellecedores, maneral y flexo.

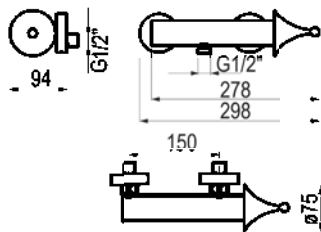

Con accesorios de ducha
Sin accesorios de ducha

Cromo	8823000	209,60€
Cromo	8823500	184,10€

GRUPO BAÑO-DUCHA

- Grifo monomando de baño-ducha mezclador mural visto.
- Fabricado en latón sin plomo incluido en el 4MSI Common Approach.
- Cartucho sellado mezclador con discos cerámicos de diámetro 35 mm.
- Suministrado con: Excéntricas y embellecedores.

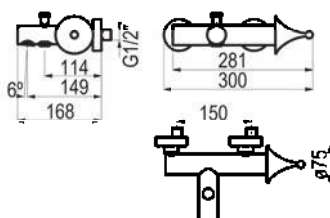

Con accesorios de ducha
Sin accesorios de ducha

Cromo	8821000	239,10€
Cromo	8821500	210,10€



CONJUNTO DUCHA EMPOTRABLE 1 VÍA

- Conjunto de ducha monomando con grifo empotrado, maneral, toma de agua, flexo y barra de ducha.
- Fabricado en latón sin plomo incluido en el 4MSI Common Approach.
- Cartucho sellado mezclador con discos cerámicos de diámetro 35 mm.
- Suministrado con: Maneral, flexo de PVC y soporte con toma de agua.

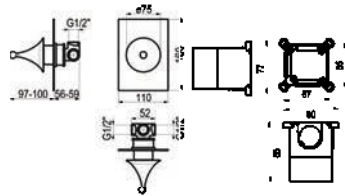

Composición

- Grifo ducha 1 vía con caja empotrada: ref. 8827300
- Maneral 1 función: ref. 77700
- Toma de agua: ref. 43400
- Flexo PVC: ref. 60400
- Barra de ducha: ref. 760000

Cromo **K18827300** **279,10€**

CONJUNTO DUCHA EMPOTRABLE 2 VÍAS

- Conjunto de ducha monomando de 2 vías con grifo empotrado y accesorios de ducha.
- Fabricado en latón sin plomo incluido en el 4MSI Common Approach.
- Cartucho sellado mezclador con discos cerámicos de diámetro 35 mm.
- Suministrado con: Maneral, flexo de PVC, brazo de ducha, rociador y soporte con toma de agua.

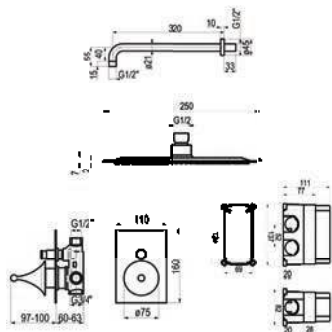

Composición

- Grifo ducha 2 vías con caja empotrada: ref. 8827400
- Maneral 1 función: ref. 77700
- Toma de agua: ref. 46400
- Flexo PVC: ref. 60400
- Rociador Ø250: ref. 663251
- Brazo de ducha: ref. 66850

Cromo **K18827400** **509,20€**

Configura tu propio conjunto

1. Grifería mural monomando con caja de empotrar.

MECANISMO DUCHA EMPOTRABLE 1 VÍA



 **8827300** **171,60**

MECANISMO DUCHA EMPOTRABLE 2 VÍAS



 **8827400** **235,10**

MECANISMO DUCHA EMPOTRABLE 3 VÍAS



 **8827200** **315,40**

2. Rociadores y/o manerales

Rociador inox + Brazo mural 320mm



Rociador ø250 mm Inox **205,00€**
Ref.: 66325I + 66850

Rociador ø300 mm Inox **247,00€**
Ref.: 66330I + 66850

Rociador inox + Brazo vertical 300mm



Rociador ø250 mm Inox **195,00€**
Ref.: 66325I + 66800

Rociador ø300 mm Inox **237,00€**
Ref.: 66330I + 66800

Rociador inox + Brazo vertical 100mm



Rociador ø250 mm Inox **179,00€**
Ref.: 66325I + 66805

Rociador ø300 mm Inox **221,00€**
Ref.: 66330I + 66805

Completar referencia en página 33

Acabados color

Ref.: XX66330I + XX66850 **218,30€**

Metales exclusivos

Ref.: YY66330I + YY66850 **501,30€**

Completar referencia en página 33

Acabados color

Ref.: XX66330I + 66800XX **258,50€**

Metales exclusivos

Ref.: YY66330I + 66800YY **462,50€**

Completar referencia en página 33

Acabados color

Ref.: XX66330I + 66805XX **243,50€**

Metales exclusivos

Ref.: YY66330I + 66805YY **486,50€**

Maneral de ducha 5 funciones con flexo y toma de agua



Ref.: 77900 + 46400 + 60000 **107,70€**

Ref.: 77900 + 46400 + 60400* **125,50€**

Maneral de ducha 3 funciones con flexo y toma de agua



Ref.: 78800 + 46400 + 60000 **108,50€**

Ref.: 78800 + 46400 + 60400* **126,30€**

Maneral de ducha 1 función con flexo y toma de agua.



Ref.: 67500 + 46400 + 60000 **92,10€**

Ref.: 67500 + 46400 + 60400* **109,90€**

Completar referencia en página 33

Acabados color

Ref.: 675XX + 464XX + 604XX **159,10€**

Metales exclusivos

Ref.: 675YY + 464YY + 604YY **271,90€**

3. Caños, jets y otros accesorios de ducha en sección ESPECIAL DUCHAS.

CHAP





Chap en un tipo original y elegante, una pieza de diseño, mix de curvaturas que crean un innovador diseño vanguardista y funcional con personalidad exclusiva. Un ápice de fantasía que alegra el espacio de baño con un elegante sombrero de copa que actúa como maneta. Crea su look a medida.

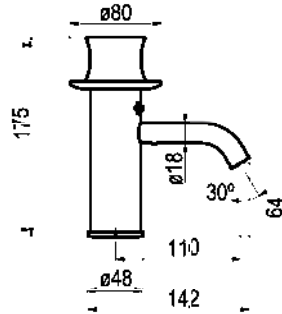

LAVABO

- Grifo monomando lavabo para instalación sobre repisa.
- Fabricado en latón sin plomo incluido en el 4MSI Common Approach.
- Cartucho sellado mezclador con discos cerámicos de diámetro 35 mm.
- Suministrado con: Elementos de fijación y latiguillos flexibles.



Cromo		8835000	199,10€
Rojo / Azul		88350001	319,10€
Combinación colores		88350002	319,10€
Oro rosa		8835030	467,70€

BIDET

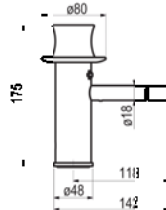

- Grifo monomando bidet para instalación sobre repisa.
- Fabricado en latón sin plomo incluido en el 4MSI Common Approach.
- Cartucho sellado mezclador con discos cerámicos de diámetro 35 mm.
- Suministrado con: Elementos de fijación y latiguillos flexibles.

eco	Cromo		8837000	195,10€
-----	-------	---	----------------	----------------

GRUPO DUCHA

- Grifo monomando de ducha para instalación mural visto.
- Fabricado en latón sin plomo incluido en el 4MSI Common Approach.
- Cartucho sellado mezclador con discos cerámicos de diámetro 35 mm.
- Suministrado con: Excéntricas, embellecedores, maneral y flexo.

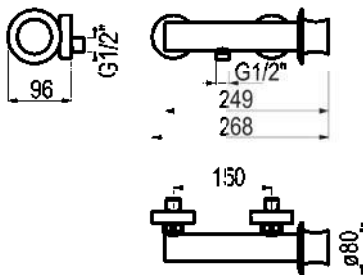

Con accesorios de ducha

Sin accesorios de ducha

Cromo	8833000	209,60€
Cromo	8833500	184,10€

GRUPO BAÑO-DUCHA

- Grifo monomando de baño-ducha mezclador mural visto.
- Fabricado en latón sin plomo incluido en el 4MSI Common Approach.
- Cartucho sellado mezclador con discos cerámicos de diámetro 35 mm.
- Suministrado con: Excéntricas, embellecedores, maneral, soporte de maneral y flexo.

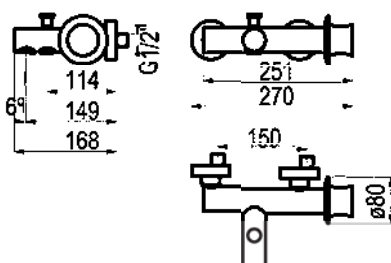

Con accesorios de ducha

Sin accesorios de ducha

Cromo	8831000	235,20€
Cromo	8831500	210,10€



CONJUNTO DUCHA EMPOTRABLE 1 VÍA

- Conjunto de ducha monomando con grifo empotrado, maneral, toma de agua, flexo y barra de ducha.
- Fabricado en latón sin plomo incluido en el 4MSI Common Approach.
- Cartucho sellado mezclador con discos cerámicos de diámetro 35 mm.
- Suministrado con: Maneral, flexo de PVC y soporte con toma de agua.

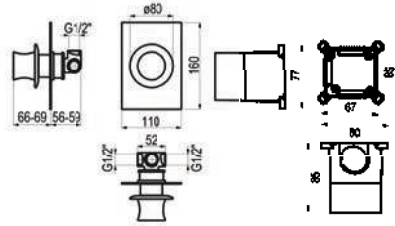
**Composición**

- Grifo ducha 1 vía con caja empotrada: ref. 8837300
- Maneral 1 función: ref. 77700
- Toma de agua: ref. 43400
- Flexo PVC: ref. 60400
- Barra de ducha: ref. 760000

Cromo		K18837300	279,10€
-------	--	------------------	----------------

CONJUNTO DUCHA EMPOTRABLE 2 VÍAS

- Conjunto de ducha monomando de 2 vías con grifo empotrado y accesorios de ducha.
- Fabricado en latón sin plomo incluido en el 4MSI Common Approach.
- Cartucho sellado mezclador con discos cerámicos de diámetro 35 mm.
- Suministrado con: Maneral, flexo de PVC, brazo de ducha, rociador y soporte con toma de agua.

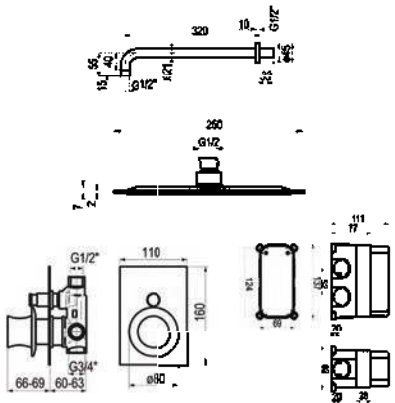
**Composición**

- Grifo ducha 2 vías con caja empotrada: ref. 8837400
- Maneral 1 función: ref. 77700
- Toma de agua: ref. 46400
- Flexo PVC: ref. 60400
- Rociador Ø250: ref. 66325I
- Brazo de ducha: ref. 66850

Cromo		K18837400	509,10€
-------	--	------------------	----------------

Configura tu propio conjunto

1. Grifería mural monomando con caja de empotrar.

MECANISMO DUCHA EMPOTRABLE 1 VÍA



 **8837300** **171,60**

MECANISMO DUCHA EMPOTRABLE 2 VÍAS



 **8837400** **231,40**

MECANISMO DUCHA EMPOTRABLE 3 VÍAS



 **8837200** **315,40**

2. Rociadores y/o manerales

Rociador inox + Brazo mural 320mm



Rociador ø250 mm Inox **205,00€**
Ref.: 66325I + 66850

Rociador ø300 mm Inox **247,00€**
Ref.: 66330I + 66850

Completar referencia en página 33
Acabados color **218,30€**
Ref.: XX66330I + XX66850
Metales exclusivos **501,30€**
Ref.: YY66330I + YY66850

Rociador inox + Brazo vertical 300mm



Rociador ø250 mm Inox **195,00€**
Ref.: 66325I + 66800

Rociador ø300 mm Inox **237,00€**
Ref.: 66330I + 66800

Completar referencia en página 33
Acabados color **258,50€**
Ref.: XX66330I + 66800XX
Metales exclusivos **462,50€**
Ref.: YY66330I + 66800YY

Rociador inox + Brazo vertical 100mm



Rociador ø250 mm Inox **179,00€**
Ref.: 66325I + 66805

Rociador ø300 mm Inox **221,00€**
Ref.: 66330I + 66805

Completar referencia en página 33
Acabados color **243,50€**
Ref.: XX66330I + 66805XX
Metales exclusivos **486,50€**
Ref.: YY66330I + 66805YY

Maneral de ducha 5 funciones con flexo y toma de agua



Ref.: 77900 + 46400 + 60000 **107,70€**

Ref.: 77900 + 46400 + 60400* **125,50€**

Maneral de ducha 3 funciones con flexo y toma de agua



Ref.: 78800 + 46400 + 60000 **108,50€**

Ref.: 78800 + 46400 + 60400* **126,30€**

Maneral de ducha 1 función con flexo y toma de agua.



Ref.: 67500 + 46400 + 60000 **92,10€**

Ref.: 67500 + 46400 + 60400* **109,90€**

Completar referencia en página 33
Acabados color **159,10€**
Ref.: 675XX + 464XX + 604XX
Metales exclusivos **271,90€**
Ref.: 675YY + 464YY + 604YY

3. Caños, jets y otros accesorios de ducha en sección ESPECIAL DUCHAS.

XT ECO FUSION

La serie Presto XT ECO-FUSION es una grifería especializada ecológica y salubre que potencia el ahorro energético y está fabricada con aleaciones especiales libres de plomo. Serie que optimiza los proyectos adaptándose para conseguir los certificados energéticos de edificación y a los requerimientos de futuras legislaciones.



Libre de Plomo



PRESTO XT ECO-FUSION LAVABO

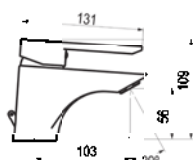

- Grifo monomando lavabo para instalación sobre repisa.
- Fabricado en latón sin plomo incluido en el 4MSI Common Approach.
- Cartucho sellado mezclador con discos cerámicos de diámetro 40 mm.
- Suministrado con: Elementos de fijación y latiguillos flexibles.

eco  Cromo  **71250** **79,70€**

PRESTO XT ECO-FUSION BIDET

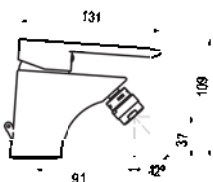

- Grifo monomando bidet para instalación sobre repisa.
- Fabricado en latón sin plomo incluido en el 4MSI Common Approach.
- Cartucho sellado mezclador con discos cerámicos de diámetro 40 mm.
- Suministrado con: Elementos de fijación, junta, arandela y latiguillos.

eco  Cromo  **71270** **79,70€**

PRESTO XT ECO-FUSION DUCHA

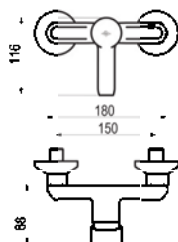

- Grifo monomando ducha para instalación mural.
- Fabricado en latón sin plomo incluido en el 4MSI Common Approach.
- Cartucho sellado mezclador con discos cerámicos de diámetro 40 mm.
- Suministrado con: Elementos de fijación, junta, excéntricas, embellecedor, maneral, soporte maneral y flexo.

eco  Cromo  **71230** **111,50€**

PRESTO XT ECO-FUSION BAÑO-DUCHA

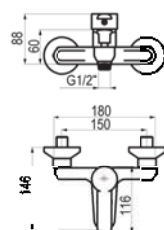

- Grifo monomando baño-ducha para instalación mural.
- Fabricado en latón sin plomo incluido en el 4MSI Common Approach.
- Cartucho sellado mezclador con discos cerámicos de diámetro 40 mm.
- Suministrado con: Elementos de fijación, junta, excéntricas, embellecedor, maneral, soporte maneral y flexo.

eco  Cromo  **71210** **127,10€**

DESAGÜE SEMIAUTOMÁTICO CUADRADO PLANO



Cromo		48500 •	109,20€
Níquel cepillado		48571	115,20€

DESAGÜE SEMIAUTOMÁTICO CUADRADO



Cromo		48400	45,50€
Níquel cepillado		48471	51,70€

DESAGÜE SEMIAUTOMÁTICO REDONDO



Cromo		48300	19,90€
Blanco		48311	39,90€
Negro		48316 •	39,90€
Oro		48318	115,50€
Oro rosa		48330	135,10€
Bronce envejecido		48340	41,50€
Cobre envejecido		48341	41,50€
Cromo mate		48361	45,40€
Níquel cepillado		48371	42,50€

DESAGÜE SEMIAUTOMÁTICO NOX



NOVEDAD

Inox		48399 •	44,10€
------	--	---------	--------

Tarifa de recambios
Consulte todos nuestros recambios de baño y cocina a través de este QR.



SIFÓN MINIMALISTA



Cromo		48100 •	92,50€
Blanco		48111	129,90€
Negro		48116 •	129,90€
Bronce envejecido		48140	129,90€
Níquel cepillado		48171	143,40€

SIFÓN MINIMALISTA NOX



NOVEDAD

Inox		48199 •	138,70€
------	---	---------	---------

SIFÓN MINIMALISTA SALVA-ESPACIOS



Cromo		48600 •	268,10€
-------	---	---------	---------

SIFÓN EN S



Cromo		48700	41,50€
-------	---	-------	--------

Tarifa de recambios

Consulte todos nuestros recambios de baño y cocina a través de este QR.



La grifería de ducha juega un papel clave en la experiencia diaria del baño, permitiendo un control preciso del caudal y la temperatura del agua. Las soluciones incluidas en esta categoría están diseñadas para ofrecer un funcionamiento fiable y duradero, garantizando comodidad y eficiencia en cada uso.

Nuestros sistemas de ducha incorporan conjuntos completos que integran grifería y accesorios, facilitando una instalación equilibrada y funcional. Cada conjunto está pensado para optimizar el confort, asegurando un uso intuitivo y una experiencia de ducha agradable, sin comprometer la calidad ni las prestaciones técnicas.

03 Especial duchas

Columnas de ducha	180
• Mezcladoras	180
• Termostáticas	190
Conjuntos de ducha	196
Duchas termostáticas vistas	220
Duchas hidromasaje	222
Columnas de ducha exterior	224
Complementos de ducha	226

AROHA / COLUMNA DE DUCHA MEZCLADORA

NOVEDAD

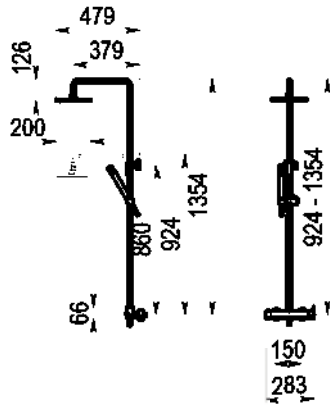

- Columna de ducha mezcladora con rociador y accesorios de ducha.
- Fabricado en latón sin plomo incluido en el 4MSI Common Approach.
- Cartucho sellado mezclador con discos cerámicos de diámetro 35 mm.
- Suministrado con: Rociador de diámetro 200 mm en ABS, flexo en inox, maneral de ducha 1 función, 2 excéntricas de 1/2 a 3/4 y 2 embellecedores.

Rociador Ø200 mm ABS, flexo inox y maneral Futura 1 f.
Rociador Ø300 mm inox, flexo PVC y maneral Pysa 5 f.
Rociador Ø300 mm inox, flexo PVC y maneral Pysa 5 f.
Rociador Ø300 mm inox, flexo PVC y maneral Pysa 5 f.

Cromo	■	46550100	299,10€
Cromo	■	46550300	345,50€
Negro	■	46550302	669,90€
Blanco	■	46550303	669,90€

Completar referencia en página 33

Acabados color – Ref.46503XX	669,90€
Metales exclusivos – Ref.46503YY	760,10€

AROHA / COLUMNA DE BAÑO-DUCHA MEZCLADORA

NOVEDAD

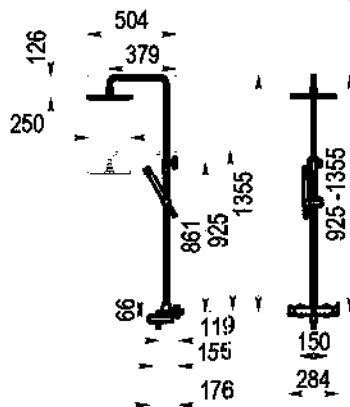

- Columna de baño-ducha mezcladora con rociador y accesorios de ducha.
- Fabricado en latón sin plomo incluido en el 4MSI Common Approach.
- Cartucho sellado mezclador con discos cerámicos de diámetro 35 mm.
- Suministrado con: Rociador de diámetro 250 mm en ABS, flexo en PVC, maneral de ducha 5 funciones, 2 excéntricas de 1/2 a 3/4 y 2 embellecedores.

Rociador Ø250 mm ABS, flexo PVC y maneral Futura 1 f.

Cromo	■	46550700	511,10€
-------	---	-----------------	----------------

Completar referencia en página 33

Acabados color – Ref.46507XX	1022,20€
Metales exclusivos – Ref.46507YY	1124,50€

DALMA / COLUMNA DE DUCHA MEZCLADORA

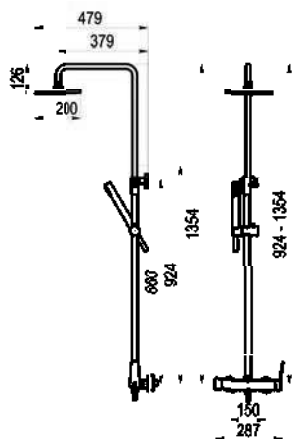

- Columna de ducha mezcladora con rociador y accesorios de ducha.
- Fabricado en latón sin plomo incluido en el 4MSI Common Approach.
- Cartucho sellado mezclador con discos cerámicos de diámetro 35 mm.
- Suministrado con: Rociador de diámetro 200 mm en ABS, flexo en inox, maneral de ducha 1 función, 2 excéntricas de 1/2 a 3/4 y 2 embellecedores.

- Rociador Ø200 mm ABS, flexo inox y maneral Futura 1 f.
- Rociador Ø250 mm ABS, flexo inox y maneral Futura 1 f.
- Rociador Ø250 mm inox, flexo PVC y maneral Pysa 5 f.
- Rociador Ø300 mm inox, flexo PVC y maneral Pysa 5 f.
- Rociador Ø300 mm inox, flexo PVC y maneral Pysa 5 f.
- Rociador Ø300 mm inox, flexo PVC y maneral Pysa 5 f.

Cromo	72050100	289,90€
Cromo	72050300 •	324,90€
Cromo	72050301	334,90€
Cromo	72050302	337,50€
Negro	72050303	699,90€
Blanco	72050304	699,90€

Completar referencia en página 33

Acabados color – Ref.720503XX	699,90€
Metales exclusivos – Ref.720503YY	770,10€

THEO / COLUMNA DE DUCHA MEZCLADORA

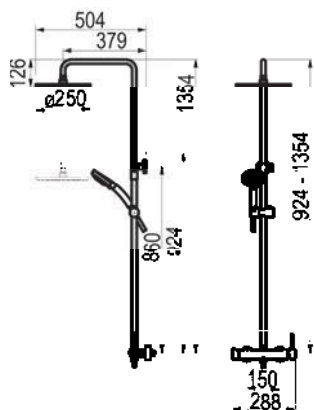

- Columna de ducha mezcladora con rociador y accesorios de ducha.
- Fabricado en latón sin plomo incluido en el 4MSI Common Approach.
- Cartucho sellado mezclador con discos cerámicos de diámetro 35 mm.
- Suministrado con: Rociador de diámetro 250 mm en ABS, flexo en PVC, maneral de ducha 5 funciones, 2 excéntricas de 1/2 a 3/4 y 2 embellecedores.

- Rociador Ø200 mm ABS, flexo inox y maneral Pysa 5 f.
- Rociador Ø250 mm ABS, flexo PVC y maneral Pysa 5 f.
- Rociador Ø250 mm inox, flexo PVC y maneral Aroha 3 f.
- Rociador Ø300 mm inox, flexo PVC y maneral Aroha 3 f.
- Rociador Ø300 mm latón, flexo PVC y maneral Pysa 5 f.
- Rociador Ø300 mm latón, flexo PVC y maneral Pysa 5 f.
- Rociador Ø300 mm latón, flexo PVC y maneral Pysa 5 f.

Cromo	86350100	289,90€
Cromo	86350300 •	324,90€
Cromo	86350301	334,90€
Cromo	86350302	337,50€
Negro	86350316 •	665,50€
Oro cepillado	86350329	799,90€
Cromo negro cepillado	86350336	574,90€

Completar referencia en página 33

Acabados color – Ref.863503XX	665,50€
Metales exclusivos – Ref.863503YY	799,90€

THEO / COLUMNA DE BAÑO-DUCHA MEZCLADORA CON INVERSOR

- Columna de baño-ducha mezcladora con rociador y accesorios de ducha.
- Fabricado en latón sin plomo incluido en el 4MSI Common Approach.
- Cartucho sellado mezclador con discos cerámicos de diámetro 35 mm.
- Suministrado con: Rociador de diámetro 250 mm en ABS, flexo en PVC, maneral de ducha 5 funciones, 2 excéntricas de 1/2 a 3/4 y 2 embellecedores.

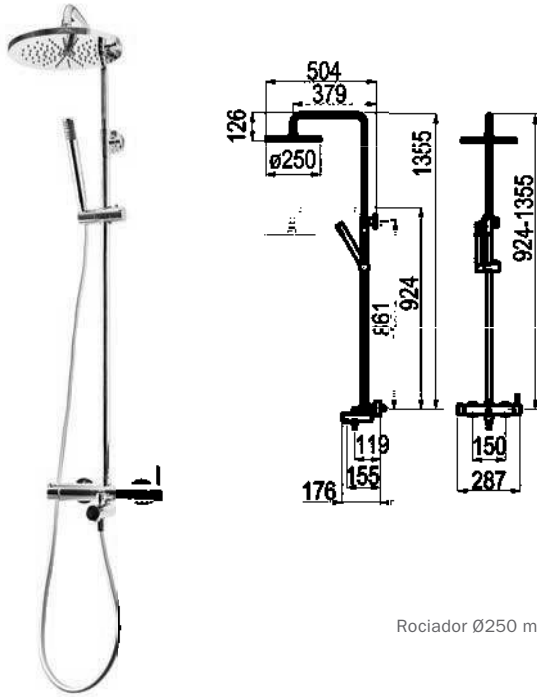

Rociador Ø250 mm ABS, flexo PVC y maneral Futura 1 f.

Cromo	86550700	515,50€
-------	----------	---------

Completar referencia en página 33

Acabados color - Ref.865507XX	1031,10€
Metales exclusivos - Ref.865507YY	1134,10€

KOA / COLUMNA DE DUCHA MEZCLADORA

NOVEDAD

- Columna de ducha mezcladora con rociador y accesorios de ducha.
- Fabricado en latón sin plomo incluido en el 4MSI Common Approach.
- Cartucho sellado mezclador con discos cerámicos de diámetro 35 mm.
- Suministrado con: Rociador de diámetro 200 mm en ABS, flexo en inox y maneral Futura 1 f.

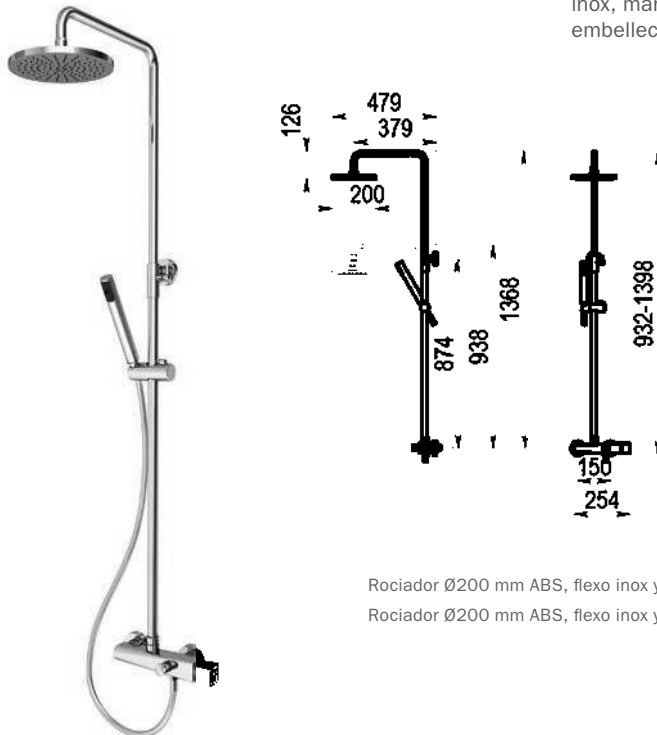

Rociador Ø200 mm ABS, flexo inox y maneral Futura 1 f.

Rociador Ø200 mm ABS, flexo inox y maneral Futura 1 f.

Cromo	79150200	381,90€
-------	----------	---------

Oro PVD	79150219	1113,10€
---------	----------	----------

Completar referencia en página 33

Acabados color - Ref.791502XX	967,80€
Metales exclusivos - Ref.791502YY	1113,10€

CÓNICO / COLUMNA DE DUCHA MEZCLADORA

- Columna de ducha mezcladora con rociador y accesorios de ducha.
- Fabricado en latón sin plomo incluido en el 4MSI Common Approach.
- Cartucho sellado mezclador con discos cerámicos de diámetro 35 mm.
- Suministrado con: Rociador de diámetro 200 mm en ABS, flexo en inox, maneral de ducha 1 función, 2 excéntricas de 1/2 a 3/4 y 2 embellecedores.

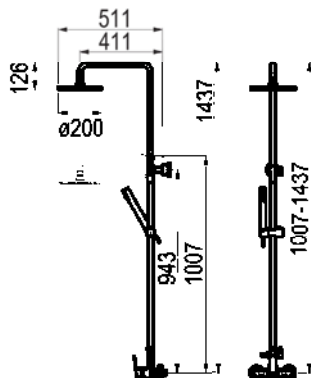

Rociador Ø200 mm ABS, flexo inox y maneral Futura 1 f.

Rociador Ø300 mm inox, flexo PVC y maneral Pysa 5 f.

Cromo	71750100	299,20€
Negro	71750116	803,20€

Completar referencia en página 33

Acabados color – Ref.717501XX	803,20€
Metales exclusivos – Ref.717501YY	883,60€

CÓNICO / COLUMNA DE DUCHA MEZCLADORA INVERSOR INTEGRADO

- Columna de ducha mezcladora con rociador y accesorios de ducha.
- Fabricado en latón sin plomo incluido en el 4MSI Common Approach.
- Cartucho sellado mezclador con discos cerámicos de diámetro 35 mm.
- Suministrado con: Rociador de diámetro 250 mm en ABS, flexo en PVC, maneral de ducha 5 funciones, 2 excéntricas de 1/2 a 3/4 y 2 embellecedores.

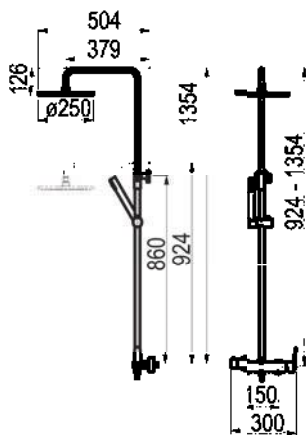

Rociador Ø250 mm ABS, flexo PVC y maneral Futura 1 f.

Rociador Ø250 mm inox, flexo PVC y maneral Aroha 3 f.

Rociador Ø300 mm inox, flexo PVC y maneral Aroha 3 f.

Rociador Ø300 mm inox, flexo PVC y maneral Aroha 3 f.

Rociador Ø300 mm inox, flexo PVC y maneral Aroha 3 f.

Cromo	71750300	314,90€
Cromo	71750301	329,90€
Cromo	71750302	334,50€
Negro	71750303	845,50€
Blanco	71750304	845,50€

Completar referencia en página 33

Acabados color – Ref.717503XX	845,50€
Metales exclusivos – Ref.717503YY	930,10€

NINE / COLUMNA DE DUCHA MEZCLADORA

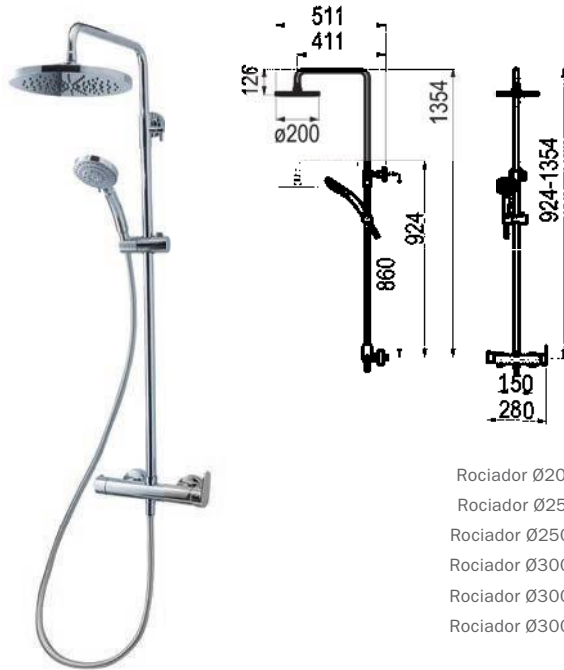

- Columna de ducha mezcladora con rociador y accesorios de ducha.
- Fabricado en latón sin plomo incluido en el 4MSI Common Approach.
- Cartucho sellado mezclador con discos cerámicos de diámetro 35 mm.
- Suministrado con: Rociador de diámetro 200 mm en ABS, flexo en inox, maneral de ducha 5 funciones, 2 excéntricas de 1/2 a 3/4 y 2 embellecedores.

Rociador Ø200 mm ABS, flexo inox y maneral Pysa 5 f.
 Rociador Ø250 mm ABS, flexo PVC y maneral Pysa 5 f.
 Rociador Ø250 mm inox, flexo PVC y maneral Aroha 3 f.
 Rociador Ø300 mm inox, flexo PVC y maneral Aroha 3 f.
 Rociador Ø300 mm inox, flexo PVC y maneral Aroha 3 f.
 Rociador Ø300 mm inox, flexo PVC y maneral Aroha 3 f.

Cromo	■	46250100	299,90€
Cromo	■	46250300 •	329,10€
Cromo	■	46250301	339,90€
Cromo	■	46250302	345,50€
Negro	■	46250303	838,90€
Blanco	■	46250304	838,90€

Completar referencia en página 33

Acabados color – Ref.462503XX	838,90€
Metales exclusivos – Ref.462503YY	922,90€

KILY / COLUMNA DE DUCHA MEZCLADORA



- Columna de ducha mezcladora con rociador y accesorios de ducha.
- Fabricado en latón sin plomo incluido en el 4MSI Common Approach.
- Cartucho sellado mezclador con discos cerámicos de diámetro 35 mm.
- Suministrado con: Rociador de diámetro 200 mm en ABS, flexo en inox, maneral de ducha 5 funciones, 2 excéntricas de 1/2 a 3/4 y 2 embellecedores.

Rociador Ø200 mm ABS, flexo inox y maneral Pysa 5 f.
 Rociador Ø250 mm ABS, flexo inox y maneral Pysa 5 f.

Cromo	■	49550100	308,30€
Cromo	■	49550300 •	324,90€

Completar referencia en página 33

Acabados color – Ref.495503XX	649,80€
Metales exclusivos – Ref.495503YY	714,80€

KARIM DUE / COLUMNA DE DUCHA MEZCLADORA

- Columna de ducha mezcladora con rociador y accesorios de ducha.
- Fabricado en latón sin plomo incluido en el 4MSI Common Approach.
- Cartucho sellado mezclador con discos cerámicos de diámetro 35 mm.
- Suministrado con: Rociador de diámetro 200 mm en ABS, flexo en inox, maneral de ducha 5 funciones, 2 excéntricas de 1/2 a 3/4 y 2 embellecedores.

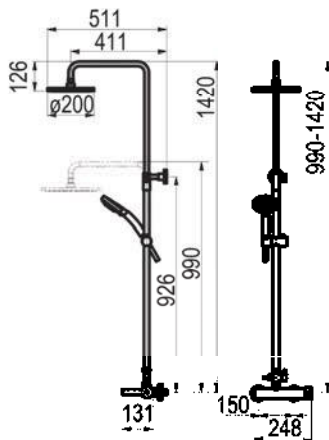

Rociador Ø200 mm ABS, flexo inox y maneral Pysa 5 f.

Rociador Ø250 mm ABS, flexo inox y maneral Pysa 5 f.

Cromo	88950100	304,90€
Cromo	88950300	315,90€

Completar referencia en página 33

Acabados color – Ref.889501XX	609,80€
Metales exclusivos – Ref.889501YY	670,80€

NITRO PLUS / COLUMNA DE DUCHA MEZCLADORA

NOVEDAD

- Columna de ducha mezcladora con rociador y accesorios de ducha.
- Fabricado en latón sin plomo incluido en el 4MSI Common Approach.
- Cartucho sellado mezclador con discos cerámicos de diámetro 35 mm.
- Suministrado con: Rociador, maneral, flexo de PVC y elementos de fijación.

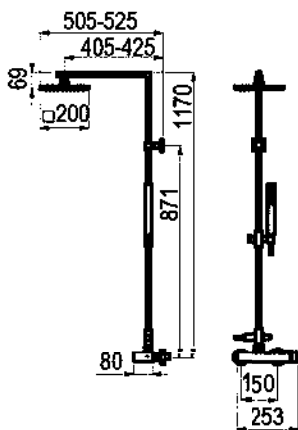

Rociador □200 mm ABS, flexo PVC y maneral Nitro 1 f.

Rociador □250 mm inox, flexo PVC y maneral Nitro 1 f.

Rociador □300 mm inox, flexo PVC y maneral Nitro 1 f.

Rociador □300 mm inox, flexo PVC y maneral Nitro 1 f.

Rociador □300 mm inox, flexo PVC y maneral Nitro 1 f.

Cromo	52550300	589,90€
Cromo	52550301	632,90€
Cromo	52550302	669,90€
Negro	52550303	1335,10€
Blanco	52550304	1335,10€

Completar referencia en página 33

Acabados color – Ref.525503XX	1335,10€
Metales exclusivos – Ref.525503YY	1473,90€

LIVRA / COLUMNA DE DUCHA MEZCLADORA

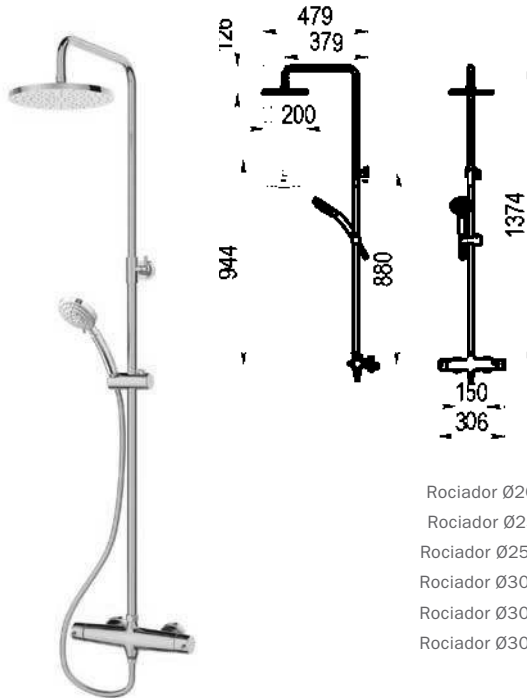

- Columna de ducha mezcladora con rociador y accesorios de ducha.
- Fabricado en latón sin plomo incluido en el 4MSI Common Approach.
- Cartucho sellado mezclador con discos cerámicos de diámetro 35 mm.
- Suministrado con: Rociador de diámetro 200 mm en ABS, flexo en inox, maneral de ducha 5 funciones, 2 excéntricas de 1/2 a 3/4 y 2 embellecedores.

Rociador Ø200 mm ABS, flexo inox y maneral Pysa 5 f.
 Rociador Ø250 mm ABS, flexo PVC y maneral Pysa 5 f.
 Rociador Ø250 mm inox, flexo PVC y maneral Aroha 3 f.
 Rociador Ø300 mm inox, flexo PVC y maneral Aroha 3 f.
 Rociador Ø300 mm inox, flexo PVC y maneral Aroha 3 f.

Cromo	■	49350100	434,50€
Cromo	■	49350300	453,70€
Cromo	■	49350301	533,10€
Cromo	■	49350302	575,30€
Negro	■	49350303	1150,60€
Blanco	■	49350304	1150,60€

Completar referencia en página 33

Acabados color – Ref.493503XX **1150,60€**

Metales exclusivos – Ref.493503YY **1265,70€**

NOX / COLUMNA DE DUCHA MEZCLADORA



NOVEDAD

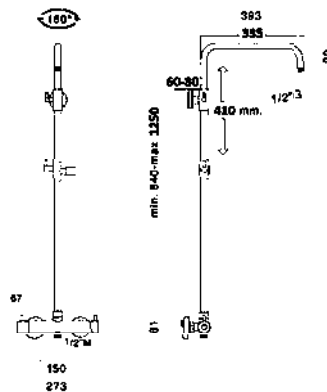

- Columna de ducha mezcladora con rociador y accesorios de ducha.
- Fabricado en acero Inoxidable AISI 316.
- Cartucho de discos cerámicos de Ø35
- Suministrado con: Rociador de diámetro 250 mm en INOX cepillado, flexo en INOX, maneral de ducha INOX de 1 función, excéntricas y embellecedores.

Rociador Ø250 mm inox, flexo inox y maneral Nox 1 f.

Inox	■	86750100	532,40€
------	---	-----------------	----------------

ZIP PLUS 2.0 / COLUMNA DE DUCHA MEZCLADORA

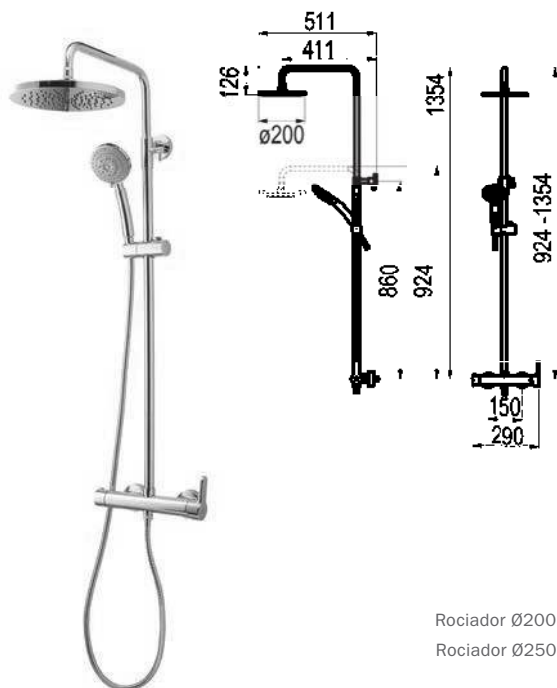

- Columna de ducha mezcladora con rociador y accesorios de ducha.
- Fabricado en latón sin plomo incluido en el 4MSI Common Approach.
- Cartucho sellado mezclador con discos cerámicos de diámetro 35 mm.
- Suministrado con: Rociador de diámetro 200 mm en ABS, flexo en PVC, maneral de ducha 5 funciones, 2 excéntricas de 1/2 a 3/4 y 2 embellecedores.

Rociador Ø200 mm ABS, flexo inox y maneral Pysa 5 f.

Rociador Ø250 mm ABS, flexo PVC y maneral Pysa 5 f.

Cromo	21550100	349,90€
Cromo	21550300 •	359,90€

Completar referencia en página 33

Acabados color – Ref.215503XX	719,80€
Metales exclusivos – Ref.215503YY	792,10€

INGO PLUS / COLUMNA DE DUCHA MEZCLADORA



- Columna de ducha mezcladora con rociador y accesorios de ducha.
- Fabricado en latón sin plomo incluido en el 4MSI Common Approach.
- Cartucho sellado mezclador con discos cerámicos de diámetro 35 mm.
- Suministrado con: Rociador de diámetro 200 mm en ABS, flexo en inox, maneral de ducha 1 función, 2 excéntricas de 1/2 a 3/4 y 2 embellecedores.

Rociador Ø200 mm ABS, flexo inox y maneral Futura 1 f.

Rociador Ø250 mm ABS, flexo inox y maneral Futura 1 f.

Rociador Ø200 mm ABS, flexo inox y maneral Futura 1 f.

Rociador Ø250 mm ABS, flexo inox y maneral Futura 1 f.

Cromo	71550100	264,90€
Cromo	71550300 •	274,90€
Cromo	71150100	295,30€
Cromo	71150300	302,50€

Completar referencia en página 33

Acabados color – Ref.715503XX	549,90€
Metales exclusivos – Ref.715503YY	604,80€

ALBOS / COLUMNA DE DUCHA MEZCLADORA

- Columna de ducha mezcladora con rociador y accesorios de ducha.
- Fabricado en latón sin plomo incluido en el 4MSI Common Approach.
- Cartucho sellado mezclador con discos cerámicos de diámetro 35 mm.
- Suministrado con: Rociador de diámetro 200 mm en ABS, flexo en inox, maneral de ducha 1 función, 2 excéntricas de 1/2 a 3/4 y 2 embellecedores.

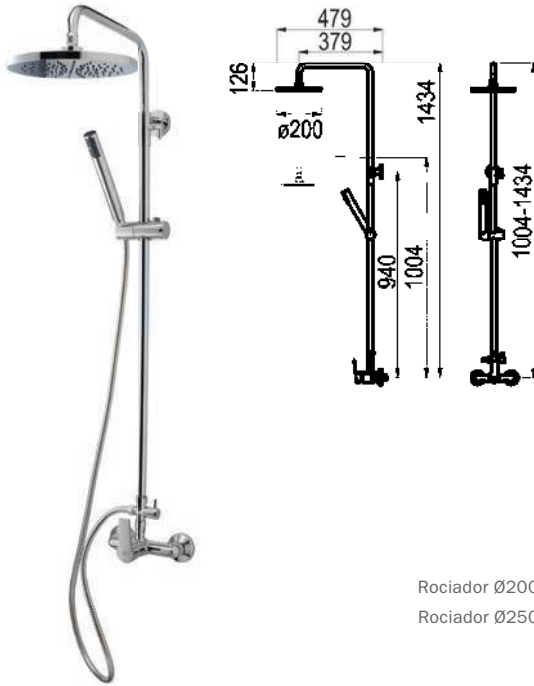

Rociador Ø200 mm ABS, flexo inox y maneral Futura 1 f.

Rociador Ø250 mm ABS, flexo inox y maneral Futura 1 f.

Cromo		71250100	249,90€
Cromo		71250300 •	259,90€

Completar referencia en página 33

Acabados color – Ref.712503XX	519,80€
Metales exclusivos – Ref.712503YY	571,70€

ALBOS / COLUMNA DE DUCHA MEZCLADORA DE UNA SALIDA

- Columna de ducha mezcladora con rociador.
- Fabricado en latón sin plomo incluido en el 4MSI Common Approach.
- Cartucho sellado mezclador con discos cerámicos de diámetro 35 mm.
- Suministrado con: Rociador de diámetro 200 mm en ABS, 2 excéntricas de 1/2 a 3/4 y 2 embellecedores.

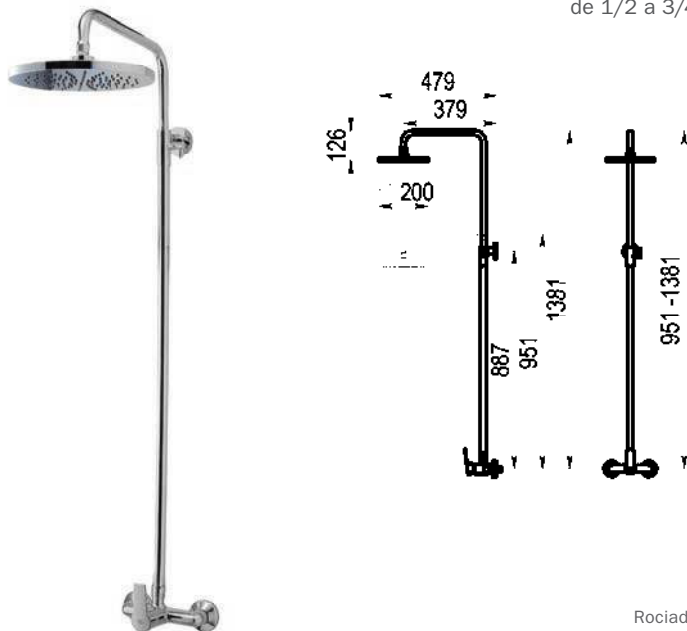

Rociador Ø200 mm ABS.

Cromo		71250150	241,80€
-------	--	-----------------	----------------





Columnas de ducha termostáticas

AROHA / COLUMNA DE DUCHA TERMOSTÁTICA

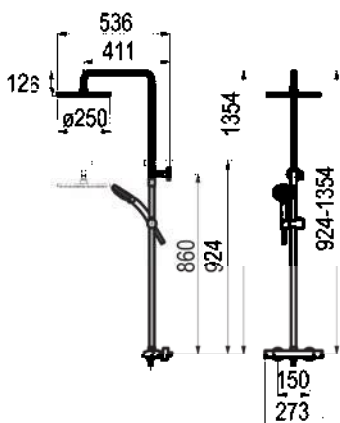

- Columna de ducha termostática con rociador y accesorios de ducha.
- Fabricado en latón sin plomo incluido en el 4MSI Common Approach.
- Termostato 1/2 vuelta. Diámetro termostato 25 mm. Montura cerámica distribuidora. Inversor integrado en mando.
- Suministrado con: Maneral, soporte maneral, flexo de PVC, soporte columna y rociador.

Rociador Ø200 mm ABS, flexo inox y maneral Pysa 5 f.
 Rociador Ø250 mm ABS, flexo PVC y maneral Pysa 5 f.
 Rociador Ø300 mm inox, flexo inox y maneral Pysa 5 f.
 Rociador Ø250 mm inox, flexo PVC y maneral Aroha 3 f.
 Rociador Ø300 mm inox, flexo PVC y maneral Aroha 3 f.
 Rociador Ø300 mm inox, flexo PVC y maneral Aroha 3 f.

Cromo	■	46049301	379,90€
Cromo	■	46049300	399,90€
Cromo	■	46059500	442,40€
Cromo	■	46059501	399,10€
Negro	■	46059502	799,90€
Blanco	□	46059503	799,90€

NITRO PLUS / COLUMNA DE DUCHA TERMOSTÁTICA

NOVEDAD

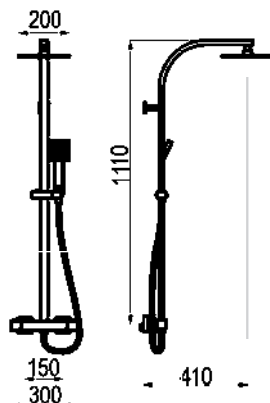

- Columna de ducha termostática con rociador y accesorios de ducha.
- Fabricado en latón sin plomo incluido en el 4MSI Common Approach.
- Cartucho termostático.
- Suministrado con: Excentricas y embellecedores, maneral y soporte de maneral, flexo de PVC, soporte de columna termostatica y rociador.

Rociador □200 mm latón, flexo PVC y maneral Nitro 1 f.
 Rociador □300 mm inox, flexo PVC y maneral Nitro 1 f.
 Rociador □300 mm inox, flexo PVC y maneral Nitro 1 f.
 Rociador □300 mm inox, flexo PVC y maneral Nitro 1 f.

Cromo	■	110049300	499,90€
Cromo	■	110049301	549,90€
Negro	■	110049302	1099,90€
Blanco	□	110049303	1099,90€

Completar referencia en página 33

Acabados color - Ref.1100493XX **1099,90€**
 Metales exclusivos - Ref.1100493YY **1209,80€**

PYSA / COLUMNA DE DUCHA TERMOSTÁTICA

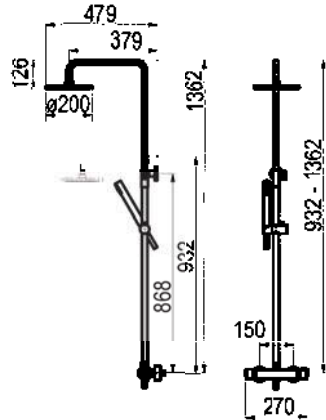

- Columna de ducha termostática con rociador y accesorios de ducha.
- Fabricado en latón sin plomo incluido en el 4MSI Common Approach.
- Cartucho termostático.
- Suministrado con: Rociador de diámetro 200 mm ABS, flexo en PVC, maneral de ducha 5 funciones, 2 excéntricas de 1/2 a 3/4 y 2 embellecedores.

Rociador Ø200 mm ABS, flexo inox y maneral Pysa 5 f.
 Rociador Ø250 mm ABS, flexo PVC y maneral Pysa 5 f.
 Rociador Ø200 mm latón, flexo PVC y maneral Pysa 5 f.
 Rociador Ø250 mm inox, flexo PVC y maneral Aroha 3 f.
 Rociador Ø300 mm inox, flexo PVC y maneral Pysa 5 f.
 Rociador Ø300 mm inox, flexo PVC y maneral Aroha 3 f.
 Rociador Ø300 mm inox, flexo PVC y maneral Aroha 3 f.

Cromo	50049100	309,90€
Cromo	50049101	309,90€
Cromo	50049300	359,90€
Cromo	50049302	349,90€
Cromo	50059500	399,90€
Negro	50059501	833,10€
Blanco	50059502	833,10€

Completar referencia en página 33

Acabados color - Ref.500595XX	833,10€
Metales exclusivos - Ref.500595YY	879,80€

PYSA / COLUMNA DE BAÑO-DUCHA TERMOSTÁTICA

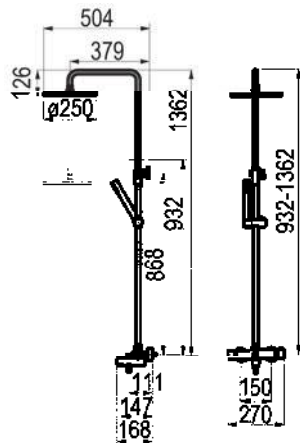

- Columna de baño-ducha termostática con rociador y accesorios de ducha.
- Fabricado en latón sin plomo incluido en el 4MSI Common Approach.
- Cartucho termostático.
- Suministrado con: Rociador de diámetro 250 mm en latón, flexo en PVC, maneral de ducha 1 función, 2 excéntricas de 1/2 a 3/4 y 2 embellecedores.

Rociador Ø250 mm ABS, flexo PVC y maneral Futura 1 f.

Cromo	50049700	458,10€
-------	----------	---------

Completar referencia en página 33

Acabados color - Ref.500497XX	916,20€
Metales exclusivos - Ref.500497YY	1007,90€

KOA / COLUMNA DE DUCHA TERMOSTÁTICA

NOVEDAD

- Columna de ducha termostática con rociador y accesorios de ducha.
- Fabricado en latón sin plomo incluido en el 4MSI Common Approach.
- Termostato 1/2 vuelta. Diámetro termostato 25 mm. Montura cerámica distribuidora. Inversor integrado en mando.
- Suministrado con: Maneral, soporte maneral, flexo de inox, soporte columna y rociador.

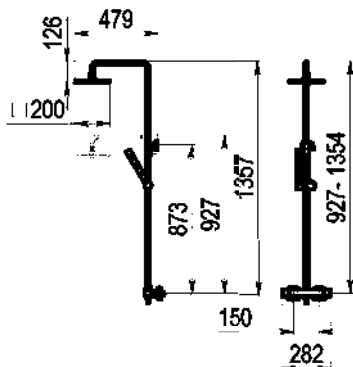

Rociador □200 mm inox, flexo PVC y maneral Nitro 1 f.
Rociador □200 mm inox, flexo PVC y maneral Nitro 1 f.
Rociador □200 mm inox, flexo PVC y maneral Nitro 1 f.

Cromo	■	79150300	•	510,40€
Negro	■	79150302		1023,10€
Oro PVD	■	79150319		1176,50€

Completar referencia en página 33

Acabados color - Ref.791503XX	1023,10€
Metales exclusivos - Ref.791503YY	1176,50€

LUXURY / COLUMNA DE DUCHA TERMOSTÁTICA

- Columna de ducha termostática con rociador y accesorios de ducha.
- Fabricado en latón sin plomo incluido en el 4MSI Common Approach.
- Cartucho termostático.
- Suministrado con: Rociador de diámetro 200 mm en ABS, flexo en PVC, maneral de ducha 3 funciones, 2 excéntricas de 1/2 a 3/4 y 2 embellecedores.

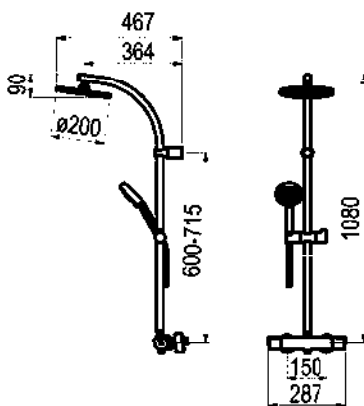

Rociador Ø200 mm ABS y flexo PVC

Cromo	■	35049300		535,10€
-------	---	-----------------	--	----------------

RETRO / COLUMNA DE DUCHA TERMOSTÁTICA

- Columna de ducha termostática con rociador y accesorios de ducha.
- Fabricado en latón sin plomo incluido en el 4MSI Common Approach.
- Cartucho termostático.
- Suministrado con: Excéntricas, embellecedores, maneral y flexo.



Con accesorios ducha Altura 1.640 mm
 Con accesorios ducha Altura 1.640 mm
 Sin accesorios ducha Sin inversor maneral ducha Altura 1.120 mm
 Sin accesorios ducha Sin inversor maneral ducha Altura 1.120 mm

Cromo		40049100	1552,30€
Bronce envejecido		40049140	2182,50€
Cromo		40049300	1262,90€
Bronce envejecido		40049340	1683,60€

RETRO / COLUMNA DE BAÑO-DUCHA TERMOSTÁTICA CON CAÑO

- Columna de baño-ducha termostática con rociador y accesorios de ducha.
- Fabricado en latón sin plomo incluido en el 4MSI Common Approach.
- Cartucho termostático.
- Suministrado con: Excéntricas, embellecedores, maneral y flexo.



Con accesorios de ducha Altura 1.625 mm
 Con accesorios de ducha Altura 1.625 mm
 Sin accesorios ducha Sin inversor maneral ducha Altura 1.133 mm
 Sin accesorios ducha Sin inversor maneral ducha Altura 1.133 mm

Cromo		40041300	2014,20€
Bronce envejecido		40041340	3417,10€
Cromo		40041400	1689,80€
Bronce envejecido		40041440	2372,80€



Conjuntos de ducha

AROHA / CONJUNTO DUCHA EMPOTRABLE 2 VÍAS

- Conjunto de ducha monomando de 2 vías con grifo empotrado y accesorios de ducha.
- Fabricado en latón sin plomo incluido en el 4MSI Common Approach.
- Cartucho sellado mezclador con discos cerámicos de diámetro 35 mm.
- Suministrado con: Maneral, flexo de PVC, brazo de ducha, rociador y soporte con toma de agua.

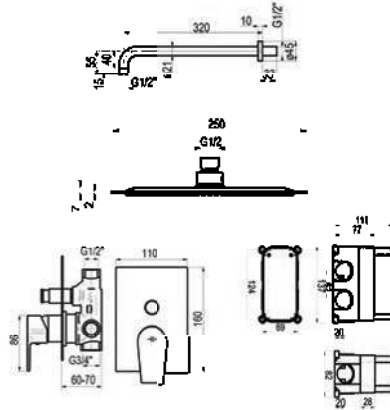

Composición

- Grifo ducha 2 vías con caja empotrada: ref. 4607400
- Maneral 1 función: ref. 77700
- Toma de agua: ref. 46400
- Flexo PVC: ref. 60400
- Rociador Ø250: ref. 66325I
- Brazo de ducha: ref. 66850

Cromo		K14607400	419,90€
Negro		K14607416	665,10€
Oro cepillado		K14607429	873,50€

Completar referencia en página 33

Acabados color - Ref.K146074XX	665,10€
Metales exclusivos - Ref.K146074YY	873,50€

DALMA / CONJUNTO DUCHA EMPOTRABLE 2 VÍAS

- Conjunto de ducha monomando de 2 vías con grifo empotrado y accesorios de ducha.
- Fabricado en latón sin plomo incluido en el 4MSI Common Approach.
- Cartucho sellado mezclador con discos cerámicos de diámetro 35 mm.
- Suministrado con: Maneral, flexo de PVC, brazo de ducha, rociador y soporte con toma de agua.

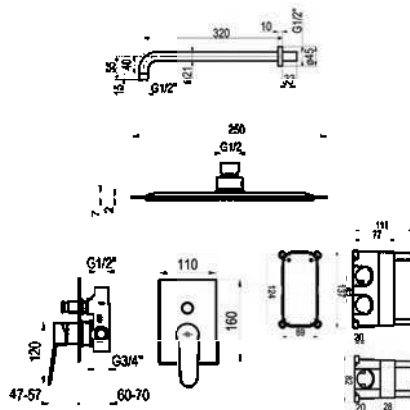

Composición

- Grifo ducha 2 vías con caja empotrada: ref. 7207400
- Maneral 1 función: ref. 77700
- Toma de agua: ref. 46400
- Flexo PVC: ref. 60400
- Rociador Ø250: ref. 66325I
- Brazo de ducha: ref. 66850

Cromo		K17207400	417,50€
Negro		K17207416	651,30€
Oro cepillado		K17207429	935,10€

Completar referencia en página 33

Acabados color - Ref. K172074XX	651,30€
Metales exclusivos - Ref. K172074YY	935,10€

THEO / CONJUNTO DUCHA EMPOTRABLE 2 VÍAS

- Conjunto de ducha monomando de 2 vías con grifo empotrado y accesorios de ducha.
- Fabricado en latón sin plomo incluido en el 4MSI Common Approach.
- Cartucho sellado mezclador con discos cerámicos de diámetro 35 mm.
- Suministrado con: Maneral, flexo de PVC, brazo de ducha, rociador y soporte con toma de agua.

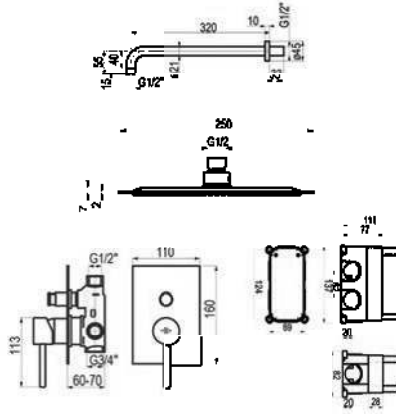

Composición

- Grifo ducha 2 vías con caja empotrada: ref. 863740C
- Maneral 1 función: ref. 77700
- Toma de agua: ref. 46400
- Flexo PVC: ref. 60400
- Rociador Ø250: ref. 66325I
- Brazo de ducha: ref. 66850

Cromo		K18637400	461,90€
-------	---	------------------	----------------

Completar referencia en página 33

Acabados color - Ref. K186374XX	674,50€
Metales exclusivos - Ref. K186374YY	960,80€

KOA / CONJUNTO DUCHA EMPOTRABLE 2 VÍAS

NOVEDAD

- Conjunto de ducha monomando de 2 vías con grifo empotrado y accesorios de ducha.
- Fabricado en latón sin plomo incluido en el 4MSI Common Approach.
- Cartucho sellado mezclador con discos cerámicos de diámetro 35 mm.
- Suministrado con: Maneral, flexo de PVC, brazo de ducha, rociador y soporte con toma de agua.

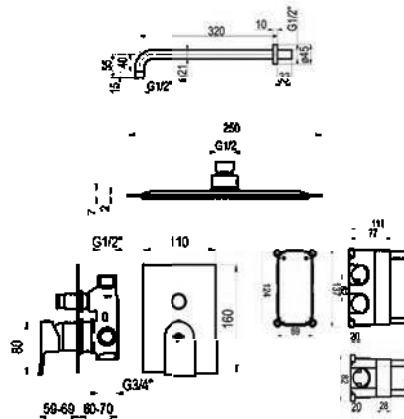

Composición

- Grifo ducha 2 vías con caja empotrada: ref. 791740C
- Maneral 1 función: ref. 77700
- Toma de agua: ref. 46400
- Flexo PVC: ref. 60400
- Rociador Ø250: ref. 66325I
- Brazo de ducha: ref. 66850

Cromo		K17917400	524,70€
-------	---	------------------	----------------

Negro		K17917416	767,80€
-------	---	------------------	----------------

Oro PVD		K17917419	1091,10€
---------	---	------------------	-----------------

Oro cepillado		K17917429	1091,10€
---------------	---	------------------	-----------------

Completar referencia en página 33

Acabados color - Ref. K179174XX	767,80€
Metales exclusivos - Ref. K179174YY	1091,10€

CÓNICO / CONJUNTO DUCHA EMPOTRABLE 2 VÍAS

- Conjunto de ducha monomando de 2 vías con grifo empotrado y accesorios de ducha.
- Fabricado en latón sin plomo incluido en el 4MSI Common Approach.
- Cartucho sellado mezclador con discos cerámicos de diámetro 35 mm.
- Suministrado con: Maneral, flexo de PVC, brazo de ducha, rociador y soporte con toma de agua.



Composición

- Grifo ducha 2 vías con caja empotrada: ref. 7177400
- Maneral 1 función: ref. 77700
- Toma de agua: ref. 46400
- Flexo PVC: ref. 60400
- Rociador Ø250: ref. 66325I
- Brazo de ducha: ref. 66850

Cromo		K17177400	449,90€
Negro		K17177416	659,90€

Completar referencia en página 33

Acabados color - Ref.K171774XX	659,90€
Metales exclusivos - Ref.K171774YY	936,10€

NINE / CONJUNTO DUCHA EMPOTRABLE 2 VÍAS

- Conjunto de ducha monomando de 2 vías con grifo empotrado y accesorios de ducha.
- Fabricado en latón sin plomo incluido en el 4MSI Common Approach.
- Cartucho sellado mezclador con discos cerámicos de diámetro 35 mm.
- Suministrado con: Maneral, flexo de PVC, brazo de ducha, rociador y soporte con toma de agua.



Composición

- Grifo ducha 2 vías con caja empotrada: ref. 4627400
- Maneral 1 función: ref. 77700
- Toma de agua: ref. 46400
- Flexo PVC: ref. 60400
- Rociador Ø250: ref. 66325I
- Brazo de ducha: ref. 66850

Cromo		K14627400	458,50€
Negro		K14627416	670,90€
Oro cepillado		K14627429	953,60€

Completar referencia en página 33

Acabados color - Ref.K146274XX	670,90€
Metales exclusivos - Ref.K146274YY	953,60€

KILY / CONJUNTO DUCHA EMPOTRABLE 2 VÍAS

- Conjunto de ducha monomando de 2 vías con grifo empotrado y accesorios de ducha.
- Fabricado en latón sin plomo incluido en el 4MSI Common Approach.
- Cartucho sellado mezclador con discos cerámicos de diámetro 35 mm.
- Suministrado con: Maneral, flexo de PVC, brazo de ducha, rociador y soporte con toma de agua.



Composición

- Grifo ducha 2 vías con caja empotrada: ref. 4957400
- Maneral 1 función: ref. 77700
- Toma de agua: ref. 46400
- Flexo PVC: ref. 60400
- Rociador Ø250: ref. 66325I
- Brazo de ducha: ref. 66850

Cromo  **K14957400** **500,10€**

Completar referencia en página 33

Acabados color - Ref.K149574XX **720,50€**
 Metales exclusivos - Ref.K149574YY **1039,80€**

KARIM DUE / CONJUNTO DUCHA EMPOTRABLE 2 VÍAS

- Conjunto de ducha monomando de 2 vías con grifo empotrado y accesorios de ducha.
- Fabricado en latón sin plomo incluido en el 4MSI Common Approach.
- Cartucho sellado mezclador con discos cerámicos de diámetro 40 mm.
- Suministrado con: Maneral, flexo de PVC, brazo de ducha, rociador y soporte con toma de agua.



Composición

- Grifo ducha 2 vías con caja empotrada: ref. 8897400
- Maneral 1 función: ref. 77700
- Toma de agua: ref. 46400
- Flexo PVC: ref. 60400
- Rociador Ø250: ref. 66325I
- Brazo de ducha: ref. 66850

Cromo  **K18897400** **476,30€**

Completar referencia en página 33

Acabados color - Ref.K188974XX **695,90€**
 Metales exclusivos - Ref.K188974YY **990,80€**

NITRO PLUS / CONJUNTO DUCHA EMPOTRABLE 2 VÍAS

NOVEDAD

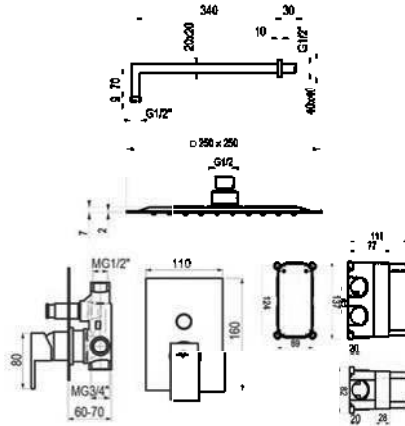

- Conjunto de ducha monomando de 2 vías con grifo empotrado y accesorios de ducha.
- Fabricado en latón sin plomo incluido en el 4MSI Common Approach.
- Cartucho sellado mezclador con discos cerámicos de diámetro 35 mm.
- Suministrado con: Maneral, flexo de PVC, brazo de ducha, rociador y soporte con toma de agua.

Composición

- Grifo ducha 2 vías con caja empotrada: ref. 5247400
- Maneral 1 función: ref. 68000
- Toma de agua: ref. 46500
- Flexo PVC: ref. 60400
- Rociador 250x250mm: ref. 66425I
- Brazo de ducha: ref. 70150

Cromo		K15347400	575,90€
Negro		K15347416	884,50€

Completar referencia en página 33

Acabados color - Ref.K152474XX	884,50€
Metales exclusivos - Ref.K152474YY	1164,90€

LIVRA / CONJUNTO DUCHA EMPOTRABLE 2 VÍAS

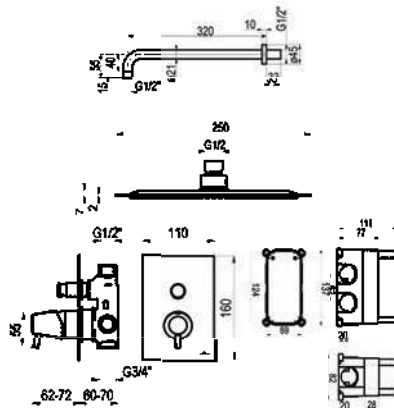

- Conjunto de ducha monomando de 2 vías con grifo empotrado y accesorios de ducha.
- Fabricado en latón sin plomo incluido en el 4MSI Common Approach.
- Cartucho sellado mezclador con discos cerámicos de diámetro 35 mm.
- Suministrado con: Maneral, flexo de PVC, brazo de ducha, rociador y soporte con toma de agua.

Composición

- Grifo ducha 2 vías con caja empotrada: ref. 4937400
- Maneral 1 función: ref. 77700
- Toma de agua: ref. 46400
- Flexo PVC: ref. 60400
- Rociador Ø250: ref. 66325I
- Brazo de ducha: ref. 66850

Cromo		K14937400	465,10€
-------	--	------------------	----------------

Completar referencia en página 33

Acabados color - Ref.K149374XX	678,30€
Metales exclusivos - Ref.K149374YY	967,20€

NOX /CONJUNTO DUCHA EMPOTRABLE 2 VÍAS



- Conjunto de ducha monomando de 2 vías con grifo empotrado y accesorios de ducha.
- Fabricado en acero Inoxidable AISI 316.
- Cartucho de discos cerámicos de $\varnothing 35$.
- Suministrado con: Maneral, flexo inox, brazo de ducha, rociador y soporte con toma de agua.



Composición

- Grifo ducha 2 vías con caja empotrada: ref. 8677499
- Maneral 1 función: ref. 65509
- Toma de agua: ref. 46499
- Flexo inox: ref. 60000
- Rociador $\varnothing 200$: ref. 99663201
- Brazo de ducha: ref. 65859

Inox	K18677499	507,60€
------	------------------	----------------

ZIP PLUS 2.0 / CONJUNTO DUCHA EMPOTRABLE 2 VÍAS

- Conjunto de ducha monomando de 2 vías con grifo empotrado y accesorios de ducha.
- Fabricado en latón sin plomo incluido en el 4MSI Common Approach.
- Cartucho sellado mezclador con discos cerámicos de diámetro 35 mm.
- Suministrado con: Maneral, flexo de PVC, brazo de ducha, rociador y soporte con toma de agua.



Composición

- Grifo ducha 2 vías con caja empotrada: ref. 2157400
- Maneral 1 función: ref. 77700
- Toma de agua: ref. 46400
- Flexo PVC: ref. 60400
- Rociador $\varnothing 250$: ref. 663251
- Brazo de ducha: ref. 66850

Cromo	K12157400	450,10€
-------	------------------	----------------

Completar referencia en página 33

- Acabados color - Ref.K121574XX **658,30€**
- Metales exclusivos - Ref.K121574YY **936,40€**

LUCKY ME / CONJUNTO DUCHA EMPOTRABLE 2 VÍAS

- Conjunto de ducha monomando de 2 vías con grifo empotrado y accesorios de ducha.
- Fabricado en latón sin plomo incluido en el 4MSI Common Approach.
- Cartucho sellado mezclador con discos cerámicos de diámetro 35 mm.
- Suministrado con: Maneral, flexo de PVC, brazo de ducha, rociador y soporte con toma de agua.

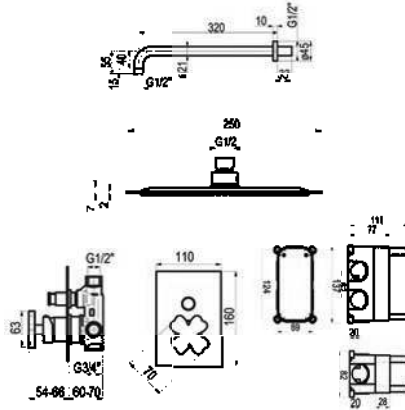

Composición

- Grifo ducha 2 vías con caja empotrada: ref. 8817400
- Maneral 1 función: ref. 77700
- Toma de agua: ref. 46400
- Flexo PVC: ref. 60400
- Rociador Ø250: ref. 66325I
- Brazo de ducha: ref. 66850

Cromo **K18817400** **509,10€**

CHIP / CONJUNTO DUCHA EMPOTRABLE 2 VÍAS

- Conjunto de ducha monomando de 2 vías con grifo empotrado y accesorios de ducha.
- Fabricado en latón sin plomo incluido en el 4MSI Common Approach.
- Cartucho sellado mezclador con discos cerámicos de diámetro 35 mm.
- Suministrado con: Maneral, flexo de PVC, brazo de ducha, rociador y soporte con toma de agua.

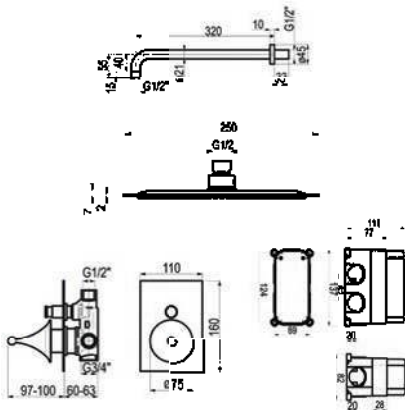

Composición

- Grifo ducha 2 vías con caja empotrada: ref. 8827400
- Maneral 1 función: ref. 77700
- Toma de agua: ref. 46400
- Flexo PVC: ref. 60400
- Rociador Ø250: ref. 66325I
- Brazo de ducha: ref. 66850

Cromo **K18827400** **509,20€**

CHAP / CONJUNTO DUCHA EMPOTRABLE 2 VÍAS

- Conjunto de ducha monomando de 2 vías con grifo empotrado y accesorios de ducha.
- Fabricado en latón sin plomo incluido en el 4MSI Common Approach.
- Cartucho sellado mezclador con discos cerámicos de diámetro 35 mm.
- Suministrado con: Maneral, flexo de PVC, brazo de ducha, rociador y soporte con toma de agua.

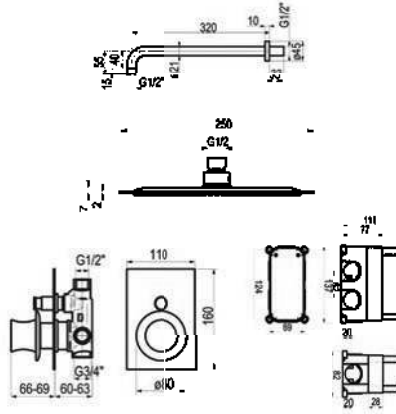

Composición

- Grifo ducha 2 vías con caja empotrada: ref. 8837400
- Maneral 1 función: ref. 77700
- Toma de agua: ref. 46400
- Flexo PVC: ref. 60400
- Rociador Ø250: ref. 66325I
- Brazo de ducha: ref. 66850

Cromo  **K18837400** **509,10€**

AROHA / CONJUNTO DUCHA EMPOTRABLE 1 VÍA

- Conjunto de ducha monomando con grifo empotrado, maneral, toma de agua, flexo y barra de ducha.
- Fabricado en latón sin plomo incluido en el 4MSI Common Approach.
- Cartucho sellado mezclador con discos cerámicos de diámetro 35 mm.
- Suministrado con: Maneral, flexo de PVC y soporte con toma de agua.

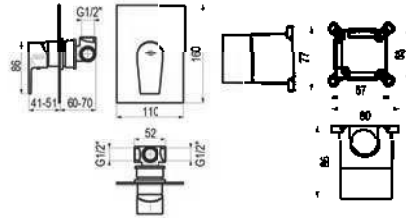

Composición

- Grifo ducha 1 vía con caja empotrada: ref. 4607300
- Maneral 1 función: ref. 77700
- Toma de agua: ref. 43400
- Flexo PVC: ref. 60400
- Barra de ducha: ref. 760000

Cromo  **K14607300** **213,10€**

Completar referencia en página 33

Acabados color - Ref.146073XX **358,20€**
Metales exclusivos - Ref.146073YY **456,10€**

DALMA / CONJUNTO DUCHA EMPOTRABLE 1 VÍA

- Conjunto de ducha monomando con grifo empotrado, maneral, toma de agua, flexo y barra de ducha.
- Fabricado en latón sin plomo incluido en el 4MSI Common Approach.
- Cartucho sellado mezclador con discos cerámicos de diámetro 35 mm.
- Suministrado con: Maneral, flexo de PVC y soporte con toma de agua.

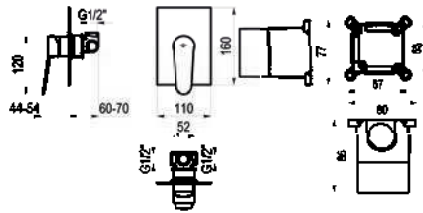

Composición

- Grifo ducha 1 vía con caja empotrada: ref. 7207300
- Maneral 1 función: ref. 77700
- Toma de agua: ref. 43400
- Flexo PVC: ref. 60400
- Barra de ducha: ref. 760000

Cromo  **K17207300** **224,40€**

Completar referencia en página 33

Acabados color - Ref.K172073XX **379,20€**
Metales exclusivos - Ref.K172073YY **480,90€**

THEO / CONJUNTO DUCHA EMPOTRABLE 1 VÍA

- Conjunto de ducha monomando con grifo empotrado, maneral, toma de agua, flexo y barra de ducha.
- Fabricado en latón sin plomo incluido en el 4MSI Common Approach.
- Cartucho sellado mezclador con discos cerámicos de diámetro 35 mm.
- Suministrado con: Maneral, flexo de PVC y soporte con toma de agua.

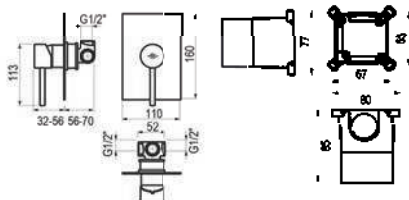

Composición

- Grifo ducha 1 vía con caja empotrada: ref. 8637300
- Maneral 1 función: ref. 77700
- Toma de agua: ref. 43400
- Flexo PVC: ref. 60400
- Barra de ducha: ref. 760000

Cromo  **K18637300** **236,30€**

Completar referencia en página 33

Acabados color – Ref.K186373XX **394,70€**
 Metales exclusivos – Ref.186373YY **505,70€**

KOA /CONJUNTO DUCHA EMPOTRABLE 1 VÍA

NOVEDAD

- Conjunto de ducha monomando con grifo empotrado, maneral, toma de agua, flexo y barra de ducha.
- Fabricado en latón sin plomo incluido en el 4MSI Common Approach.
- Cartucho sellado mezclador con discos cerámicos de diámetro 35 mm.
- Suministrado con: Maneral, flexo de PVC y soporte con toma de agua.

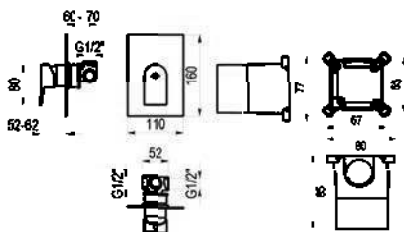

Composición

- Grifo ducha 1 vía con caja empotrada: ref. 7917300
- Maneral 1 función: ref. 77700
- Toma de agua: ref. 43400
- Flexo PVC: ref. 60400
- Barra de ducha: ref. 760000

Cromo  **K17917300** **278,80€**

Oro PVD  **K17917319** **596,80€**

Completar referencia en página 33

Acabados color – Ref.K179173XX **468,60€**
 Metales exclusivos – Ref.K179173YY **596,80€**

CÓNICO / CONJUNTO DUCHA EMPOTRABLE 1 VÍA

- Conjunto de ducha monomando con grifo empotrado, maneral, toma de agua, flexo y barra de ducha.
- Fabricado en latón sin plomo incluido en el 4MSI Common Approach.
- Cartucho sellado mezclador con discos cerámicos de diámetro 35 mm.
- Suministrado con: Maneral, flexo de PVC y soporte con toma de agua.

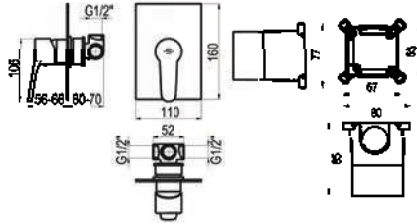

Composición

- Grifo ducha 1 vía con caja empotrada: ref. 7177300
- Maneral 1 función: ref. 77700
- Toma de agua: ref. 43400
- Flexo PVC: ref. 60400
- Barra de ducha: ref. 760000

Cromo **K17177300** **227,30€**

Completar referencia en página 33

Acabados color - Ref.K171773XX **385,20€**
Metales exclusivos - Ref.K171773YY **486,80€**

NINE / CONJUNTO DUCHA EMPOTRABLE 1 VÍA

- Conjunto de ducha monomando con grifo empotrado, maneral, toma de agua, flexo y barra de ducha.
- Fabricado en latón sin plomo incluido en el 4MSI Common Approach.
- Cartucho sellado mezclador con discos cerámicos de diámetro 35 mm.
- Suministrado con: Maneral, flexo de PVC y soporte con toma de agua.

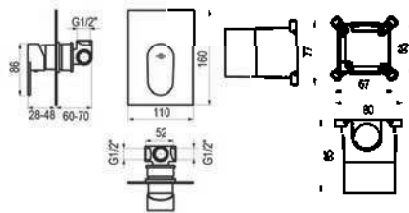

Composición

- Grifo ducha 1 vía con caja empotrada: ref. 4627300
- Maneral 1 función: ref. 77700
- Toma de agua: ref. 43400
- Flexo PVC: ref. 60400
- Barra de ducha: ref. 760000

Cromo **K14627300** **232,70€**

Completar referencia en página 33

Acabados color - Ref.K146273XX **391,10€**
Metales exclusivos - Ref.K146273YY **498,30€**

KILY / CONJUNTO DUCHA EMPOTRABLE 1 VÍA

- Conjunto de ducha monomando con grifo empotrado, maneral, toma de agua, flexo y barra de ducha.
- Fabricado en latón sin plomo incluido en el 4MSI Common Approach.
- Cartucho sellado mezclador con discos cerámicos de diámetro 35 mm.
- Suministrado con: Maneral, flexo de PVC y soporte con toma de agua.

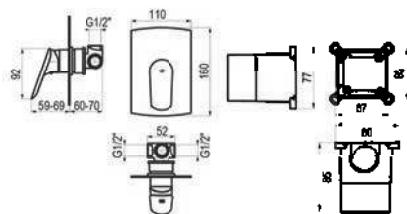

Composición

- Grifo ducha 1 vía con caja empotrada: ref. 4957300
- Maneral 1 función: ref. 77700
- Toma de agua: ref. 43400
- Flexo PVC: ref. 60400
- Barra de ducha: ref. 760000

Cromo  **K14957300** **269,10€**

Completar referencia en página 33

Acabados color – Ref.K149573XX **433,60€**
 Metales exclusivos – Ref.K149573YY **574,10€**

KARIM DUE / CONJUNTO DUCHA EMPOTRABLE 1 VÍA

- Conjunto de ducha monomando con grifo empotrado, maneral, toma de agua, flexo y barra de ducha.
- Fabricado en latón sin plomo incluido en el 4MSI Common Approach.
- Cartucho sellado mezclador con discos cerámicos de diámetro 35 mm.
- Suministrado con: Maneral, flexo de PVC y soporte con toma de agua.

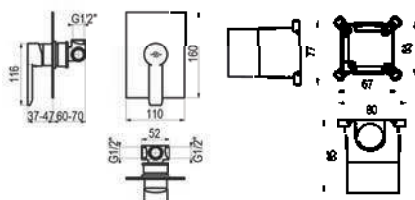

Composición

- Grifo ducha 1 vía con caja empotrada: ref. 8897300
- Maneral 1 función: ref. 77700
- Toma de agua: ref. 43400
- Flexo PVC: ref. 60400
- Barra de ducha: ref. 760000

Cromo  **K18897300** **242,60€**

Completar referencia en página 33

Acabados color – Ref.K188973XX **406,50€**
 Metales exclusivos – Ref.K188973YY **519,50€**

NITRO PLUS / CONJUNTO DUCHA EMPOTRABLE 1 VÍA

NOVEDAD

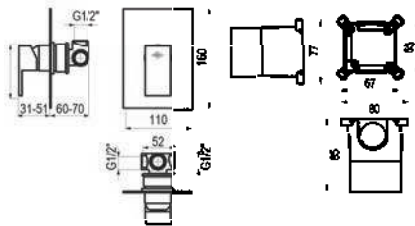

- Conjunto de ducha monomando con grifo empotrado, maneral, toma de agua, flexo y barra de ducha.
- Fabricado en latón sin plomo incluido en el 4MSI Common Approach.
- Cartucho sellado mezclador con discos cerámicos de diámetro 35 mm.
- Suministrado con: Maneral, flexo de PVC y soporte con toma de agua.

Composición

- Grifo ducha 1 vía con caja empotrada: ref. 5247300
- Maneral 1 función: ref. 68000
- Toma de agua: ref. 43800
- Flexo PVC: ref. 60400
- Barra de ducha: ref. 161000

Cromo **K15347300** **444,60€**

Completar referencia en página 33

Acabados color - Ref.K152473XX **618,90€**
Metales exclusivos - Ref.K152473YY **887,90€**

LIVRA / CONJUNTO DUCHA EMPOTRABLE 1 VÍA

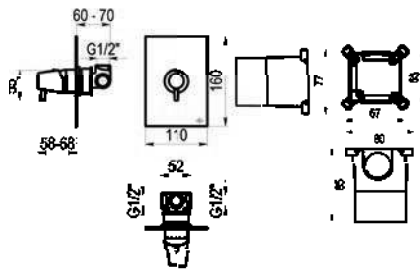

- Conjunto de ducha monomando con grifo empotrado, maneral, toma de agua, flexo y barra de ducha.
- Fabricado en latón sin plomo incluido en el 4MSI Common Approach.
- Cartucho sellado mezclador con discos cerámicos de diámetro 35 mm.
- Suministrado con: Placa embellecedora.

Composición

- Grifo ducha 1 vía con caja empotrada: ref. 4937300
- Maneral 1 función: ref. 77700
- Toma de agua: ref. 43400
- Flexo PVC: ref. 60400
- Barra de ducha: ref. 760000

Cromo **K14937300** **237,40€**

Completar referencia en página 33

Acabados color - Ref.K149373XX **396,20€**
Metales exclusivos - Ref.K149373YY **507,80€**

NOX /CONJUNTO DUCHA EMPOTRABLE 1 VÍA



- Conjunto de ducha monomando con grifo empotrado, maneral, toma de agua, flexo y barra de ducha.
- Fabricado en acero Inoxidable AISI 316.
- Cartucho de discos cerámicos de $\varnothing 35$.
- Suministrado con: Maneral, flexo inox, soporte con toma de agua y barra de ducha.

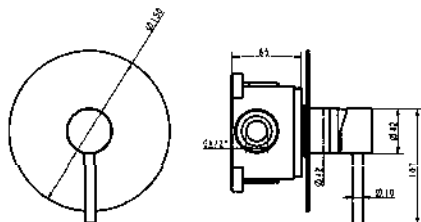

Composición

- Grifo ducha 1 vía con caja empotrada: ref. 8677399
- Maneral 1 función: ref. 65509
- Toma de agua: ref. 43499
- Flexo inox: ref. 60000
- Barra de ducha: ref. 361099

Inox  **K18677399** **387,90€**

ZIP PLUS 2.0 / CONJUNTO DUCHA EMPOTRABLE 1 VÍA

- Conjunto de ducha monomando con grifo empotrado, maneral, toma de agua, flexo y barra de ducha.
- Fabricado en latón sin plomo incluido en el 4MSI Common Approach.
- Cartucho sellado mezclador con discos cerámicos de diámetro 35 mm.
- Suministrado con: Maneral, flexo de PVC y soporte con toma de agua.

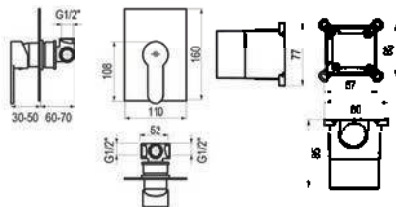

Composición

- Grifo ducha 1 vía con caja empotrada: ref. 2157300
- Maneral 1 función: ref. 77700
- Toma de agua: ref. 43400
- Flexo PVC: ref. 60400
- Barra de ducha: ref. 760000

Cromo  **K12157300** **242,50€**

Completar referencia en página 33

- Acabados color - Ref.K121573XX **406,20€**
- Metales exclusivos - Ref.K121573YY **519,10€**

LUCKY ME / CONJUNTO DUCHA EMPOTRABLE 1 VÍA

- Conjunto de ducha monomando con grifo empotrado, maneral, toma de agua, flexo y barra de ducha.
- Fabricado en latón sin plomo incluido en el 4MSI Common Approach.
- Cartucho sellado mezclador con discos cerámicos de diámetro 35 mm.
- Suministrado con: Maneral, flexo de PVC y soporte con toma de agua.

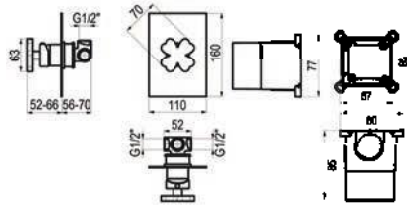

Composición

- Grifo ducha 1 vía con caja empotrada: ref. 8817300
- Maneral 1 función: ref. 77700
- Toma de agua: ref. 43400
- Flexo PVC: ref. 60400
- Barra de ducha: ref. 760000

Cromo **K18817300** **279,10€**

CHIP / CONJUNTO DUCHA EMPOTRABLE 1 VÍA

- Conjunto de ducha monomando con grifo empotrado, maneral, toma de agua, flexo y barra de ducha.
- Fabricado en latón sin plomo incluido en el 4MSI Common Approach.
- Cartucho sellado mezclador con discos cerámicos de diámetro 35 mm.
- Suministrado con: Maneral, flexo de PVC y soporte con toma de agua.

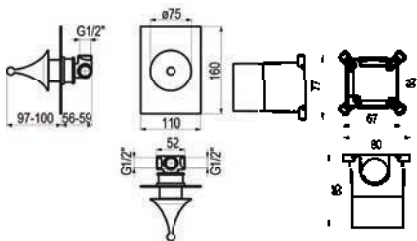

Composición

- Grifo ducha 1 vía con caja empotrada: ref. 8827300
- Maneral 1 función: ref. 77700
- Toma de agua: ref. 43400
- Flexo PVC: ref. 60400
- Barra de ducha: ref. 760000

Cromo **K18827300** **279,10€**

CHAP / CONJUNTO DUCHA EMPOTRABLE 1 VÍA

- Conjunto de ducha monomando con grifo empotrado, maneral, toma de agua, flexo y barra de ducha.
- Fabricado en latón sin plomo incluido en el 4MSI Common Approach.
- Cartucho sellado mezclador con discos cerámicos de diámetro 35 mm.
- Suministrado con: Maneral, flexo de PVC y soporte con toma de agua.

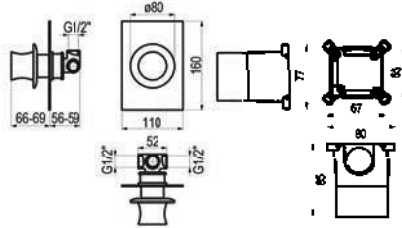

Composición

- Grifo ducha 1 vía con caja empotrada: ref. 8837300
- Maneral 1 función: ref. 77700
- Toma de agua: ref. 43400
- Flexo PVC: ref. 60400
- Barra de ducha: ref. 760000

Cromo

**K18837300****279,10€**



ATLANTIS / CONJUNTO DUCHA TERMOSTÁTICO EMPOTRABLE 3 VÍAS

- Conjunto de ducha termostático de 3 vías con grifo empotrado y accesorios.
- Fabricado en latón sin plomo incluido en el 4MSI Common Approach con elementos de PVC, ABS y acero inoxidable.
- Cartucho termostático.
- Suministrado con: Placa embellecedora.

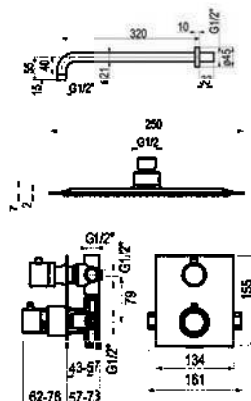

Composición

- Grifo ducha 3 vías empotrado: ref. 30047200
- Maneral 1 función: ref. 77700
- Toma de agua: ref. 46400
- Flexo PVC: ref. 60400
- Rociador $\varnothing 250\text{mm}$: ref. 66325I
- Brazo de ducha: ref. 66850
- Jet: ref. 65300

Sin accesorios de ducha

Cromo	K130047200	780,20€
Cromo	30047200	461,60€

AROHA / CONJUNTO DUCHA TERMOSTÁTICO EMPOTRABLE 2 VÍAS

- Conjunto de ducha termostático de 2 vías con grifo empotrado y accesorios.
- Fabricado en latón sin plomo incluido en el 4MSI Common Approach.
- Cartucho sellado mezclador con discos cerámicos de diámetro 35 mm.
- Suministrado con: Placa embellecedora.

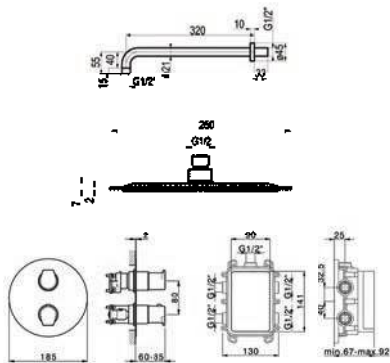

Composición

- Grifo ducha 2 vías con caja empotrada: ref. 461T200
- Maneral 1 función: ref. 77700
- Toma de agua: ref. 46400
- Flexo PVC: ref. 60400
- Rociador $\varnothing 250$: ref. 66325I
- Brazo de ducha: ref. 66850

Sin accesorios de ducha

Cromo	K1461T200	769,90€
Cromo	461T200	559,90€

ATLANTIS / CONJUNTO DUCHA TERMOSTÁTICO EMPOTRABLE 2 VÍAS REDONDO

- Conjunto de ducha termostático de 2 vías con grifo empotrado y accesorios.
- Fabricado en latón sin plomo incluido en el 4MSI Common Approach.
- Cartucho termostático de diámetro 25 mm.
- Suministrado con: Placa embellecedora.

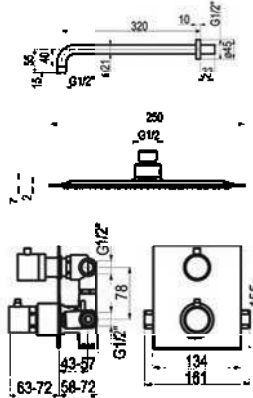

Composición

- Grifo ducha 2 vías empotrado: ref. 30047400
- Maneral 1 función: ref. 77700
- Toma de agua: ref. 46400
- Flexo PVC: ref. 60400
- Rociador \varnothing 250mm: ref. 66325I
- Brazo de ducha: ref. 66850

Cromo		K130047400	705,50€
Negro		K130047416	1049,90€
Cromo		30047400 •	470,10€

Sin accesorios de ducha

Completar referencia en página 33

Acabados color - Ref.K2300474XX	1308,40€
Metales exclusivos - Ref.K2300474YY	1667,70€

ATLANTIS / CONJUNTO DUCHA TERMOSTÁTICO EMPOTRABLE 2 VÍAS CUADRADO

- Conjunto de ducha termostático de 2 vías con grifo empotrado y accesorios.
- Fabricado en latón sin plomo incluido en el 4MSI Common Approach.
- Cartucho termostático de diámetro 25 mm.
- Suministrado con: Placa embellecedora.

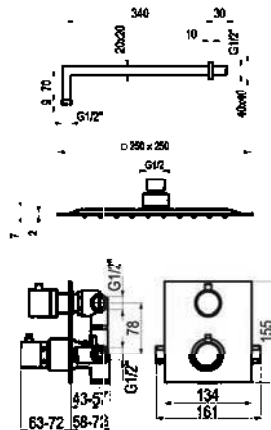

Composición

- Grifo ducha 2 vías empotrado: ref. 30047400
- Maneral 1 función: ref. 77700
- Toma de agua: ref. 46400
- Flexo PVC: ref. 60400
- Rociador \varnothing 250mm: ref. 66325I
- Brazo de ducha: ref. 66850

Cromo		K230047400	819,90€
Negro		K230047416	1308,40€
Cromo		30047400 •	470,10€

Sin accesorios de ducha

Completar referencia en página 33

Acabados color - Ref.K2300474XX	1308,40€
Metales exclusivos - Ref.K2300474YY	1667,70€

CONJUNTO DUCHA TERMOSTÁTICO EMPOTRABLE 2 VÍAS

- Conjunto de ducha termostático de 2 vías con grifo empotrado y accesorios.
- Fabricado en latón sin plomo incluido en el 4MSI Common Approach con elementos de PVC, ABS y acero inoxidable.
- Cartucho termostático.
- Suministrado con: Placa embellecedora.

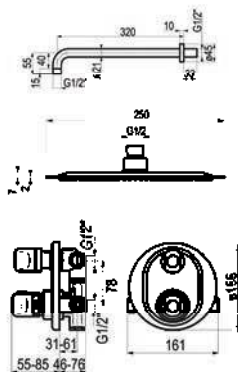

Composición

- Grifo ducha 2 vías empotrado: ref. 70047400
- Maneral 1 función: ref. 77700
- Toma de agua: ref. 46400
- Flexo PVC: ref. 60400
- Rociador \varnothing 250mm: ref. 66325I
- Brazo de ducha: ref. 66850

Sin accesorios de ducha
Sin accesorios de ducha

Cromo	K170047400	706,30€
Cromo	70047400	445,80€
Cromo Mate	7004746100	535,40€

AROHA / CONJUNTO DUCHA TERMOSTÁTICO EMPOTRABLE 1 VÍA

- Conjunto de ducha termostático con grifo empotrado, maneral, toma de agua, flexo y barra de ducha.
- Fabricado en latón sin plomo incluido en el 4MSI Common Approach.
- Cartucho sellado mezclador con discos cerámicos de diámetro 35 mm.
- Suministrado con: Placa embellecedora.

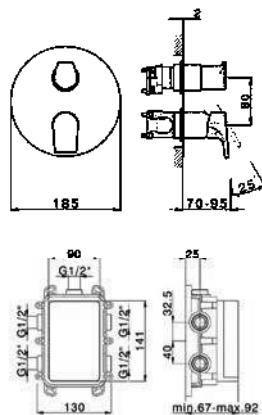

Con accesorios de ducha
Sin accesorios de ducha

Composición

- Grifo ducha 1 vía con caja empotrada: ref. 461T300
- Maneral 1 función: ref. 77700
- Toma de agua: ref. 43400
- Flexo PVC: ref. 60400
- Barra de ducha: ref. 760000

Cromo	K1461T300	538,50€
Cromo	461T300	468,70€

ATLANTIS / CONJUNTO DUCHA TERMOSTÁTICO EMPOTRABLE 1 VÍA

- Conjunto de ducha termostático con grifo empotrado, rociador y brazo de ducha.
- Fabricado en latón sin plomo incluido en el 4MSI Common Approach con elementos de PVC, ABS y acero inoxidable. Cartucho termostático.
- Suministrado con: Placa embellecedora.

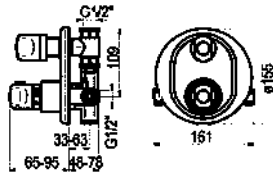
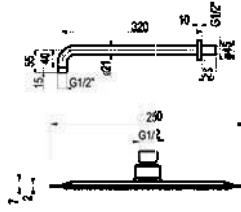

Composición

- Grifo ducha 1 vía empotrado: ref. 70047300
- Rociador \varnothing 250mm: ref. 66325I
- Brazo de ducha: ref. 66850

Sin accesorios de ducha

Sin accesorios de ducha

Cromo	K170047300	518,80€
Cromo	70047300	351,10€
Cromo Mate	7004736100	420,10€

ATLANTIS / CONJUNTO DUCHA TERMOSTÁTICO EMPOTRABLE 1 VÍA CUADRADO

- Conjunto de ducha termostático con grifo empotrado, rociador y brazo de ducha.
- Fabricado en latón sin plomo incluido en el 4MSI Common Approach.
- Cartucho termostático.
- Suministrado con: Placa embellecedora.

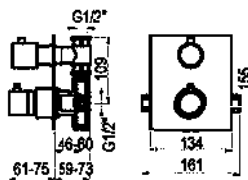
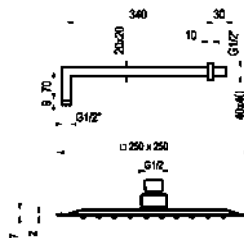

Composición

- Grifo ducha 1 vía empotrado: ref. 30047300
- Rociador \varnothing 250mm: ref. 66325I
- Brazo de ducha: ref. 66850

Sin accesorios de ducha

Cromo	K230047300	610,90€
Negro	K230047316	1003,70€
Cromo	30047300	372,80€

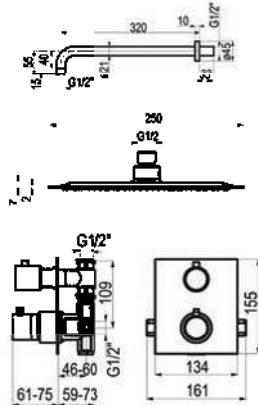

ATLANTIS / CONJUNTO DUCHA TERMOSTÁTICO EMPOTRADO 1 VÍA REDONDO

- Conjunto de ducha termostático con grifo empotrado, rociador y brazo de ducha.
- Fabricado en latón sin plomo incluido en el 4MSI Common Approach.
- Cartucho termostático.
- Suministrado con: Placa embellecedora.



Composición

- Grifo ducha 1 vía empotrado: ref. 30047300
- Rociador \varnothing 250mm: ref. 66325I
- Brazo de ducha: ref. 66850

Cromo		K130047300	538,70€
Negro		K130047316	836,20€
Cromo		30047300 •	372,80€

Sin accesorios de ducha

RETRO / GRUPO BAÑO-DUCHA TERMOSTÁTICO

- Conjunto de baño-ducha termostático de 2 vías con grifo empotrado y accesorios.
- Fabricado en latón sin plomo incluido en el 4MSI Common Approach.
- Cartucho termostático.
- Suministrado con: Placa embellecedora.

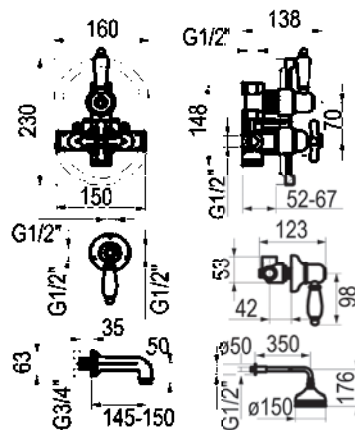

Cromo		40049400	999,90€
Bronce envejecido		40049440	1495,60€

RETRO / GRUPO DUCHA TERMOSTÁTICO

- Grupo de ducha termostático empotrado.
- Fabricado en latón sin plomo incluido en el 4MSI Common Approach.
- Cartucho termostático.
- Suministrado con: Placa embellecedora.

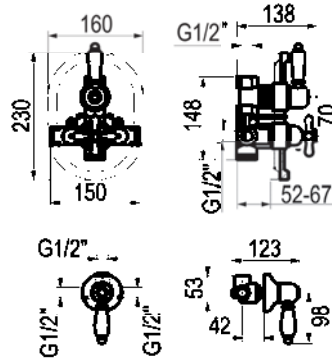

Sin accesorios

Cromo

40047400

733,40€

Sin accesorios

Bronce envejecido

40047440

1030,30€

Duchas termostáticas vistas



NITRO PLUS / GRUPO DUCHA TERMOSTÁTICO

NOVEDAD

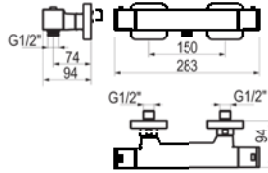

- Grifo de ducha termostático para instalación mural.
- Fabricado en latón sin plomo incluido en el 4MSI Common Approach.
- Cartucho termostático.
- Suministrado con: Excéntricas, embellecedores, maneral y flexo.

Con accesorios de ducha Cromo **100043000 279,90€**

Completar referencia en página 33

Acabados color - Ref.1000430XX **509,80€**

Metales exclusivos - Ref.1000430YY **698,30€**

Sin accesorios de ducha Cromo **100043500 249,90€**

Completar referencia en página 33

Acabados color - Ref.1000435XX **374,90€**

Metales exclusivos - Ref.1000435YY **499,80€**

PYSA / GRUPO DUCHA TERMOSTÁTICO

NF

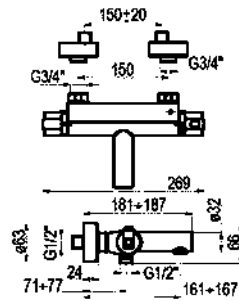

- Grupo Baño-Ducha termostático mural visto.
- Fabricado en latón sin plomo incluido en el 4MSI Common Approach.
- Diámetro de cartucho 1/2 vuelta. Termostato diámetro 25 mm.
- Suministrado con: Excéntricas, embellecedores, maneral y flexo.

Con accesorios de ducha Cromo **50043000 • 199,90€**

Sin accesorios de ducha Cromo **50043500 169,90€**

AROHA / GRUPO DUCHA TERMOSTÁTICO

NF

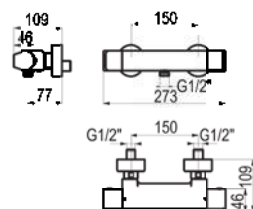

- Grifo monomando de ducha termostático con accesorios de ducha.
- Fabricado en latón sin plomo incluido en el 4MSI Common Approach.
- Cartucho termostático diámetro 35 mm y desviador de discos cerámicos de diámetro 35 mm.
- Suministrado con: Excéntricas, embellecedores, maneral, soporte de maneral y flexo.

Con accesorios de ducha Cromo **46053000 • 254,90€**

Con accesorios de ducha Blanco **46053011 393,80€**

Con accesorios de ducha Negro **46053016 393,80€**

Completar referencia en página 33

Acabados color - Ref.460530XX **393,80€**

Metales exclusivos - Ref.460530YY **605,30€**

Sin accesorios de ducha Cromo **46053500 214,90€**

Completar referencia en página 33

Acabados color - Ref.460535XX **308,20€**

Metales exclusivos - Ref.460535YY **429,80€**

NITRO PLUS / GRUPO BAÑO-DUCHA TERMOSTÁTICO

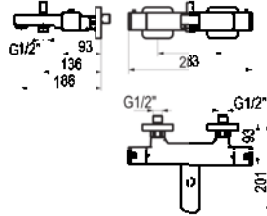
NOVEDAD

Con accesorios de ducha

Cromo	100041000 •	365,50€
-------	-------------	---------

Completar referencia en página 33

Acabados color - Ref.1000430XX	509,80€
Metales exclusivos - Ref.1000430YY	698,30€

Sin accesorios de ducha

Cromo	100041500	337,90€
-------	-----------	---------

Completar referencia en página 33

Acabados color - Ref.1000415XX	506,80€
Metales exclusivos - Ref.1000415YY	675,80€

PYSA / GRUPO BAÑO-DUCHA TERMOSTÁTICO

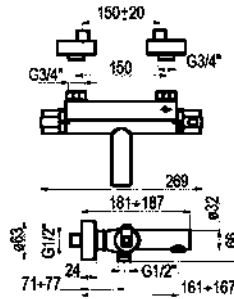

Con accesorios de ducha

Cromo	50041000 •	242,50€
-------	------------	---------

Sin accesorios de ducha

Cromo	50041500	209,90€
-------	----------	---------

AROHA / GRUPO BAÑO-DUCHA TERMOSTÁTICO

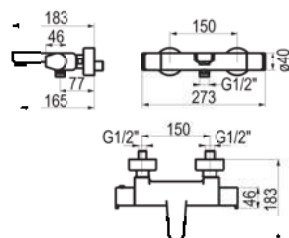

- Grifo termostático monomando de baño-ducha mural visto.
- Fabricado en latón sin plomo incluido en el 4MSI Common Approach.
- Cartucho termostático diámetro 35 mm y desviador de discos cerámicos de diámetro 35 mm.
- Suministrado con: Excéntricas, embellecedores, maneral, soporte de maneral y flexo.

Con accesorios de ducha

Cromo	46041000 •	275,50€
-------	------------	---------

Con accesorios de ducha

Blanco	46041011	434,10€
--------	----------	---------

Con accesorios de ducha

Negro	46041016	434,10€
-------	----------	---------

Completar referencia en página 33

Acabados color - Ref.460410XX	434,10€
Metales exclusivos - Ref.460410YY	640,70€

Sin accesorios de ducha

Cromo	46041500	235,50€
-------	----------	---------

Completar referencia en página 33

Acabados color - Ref.460415XX	325,70€
Metales exclusivos - Ref.460415YY	471,10€

Duchas de hidromasaje



Rociador superior circular.



Accesorios circulares.

COLUMNA DE HIDROMASAJE TERMOSTÁTICA

- Columna Pysa anodizada hidromasaje.
- Fabricado en aluminio con elementos en ABS cromado.
- Cartucho termostático.
- Suministrado con: Elementos de fijación.

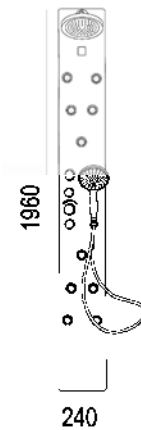

Aluminio/Cromo

20004

990,10€



Rociador superior cuadrado.



Accesorios cuadrados.

COLUMNA DE HIDROMASAJE TERMOSTÁTICA

- Columna de hidromasaje termostática Nitro.
- Fabricado en aluminio con elementos en ABS cromado.
- Cartucho termostático.
- Suministrado con: Elementos de fijación.

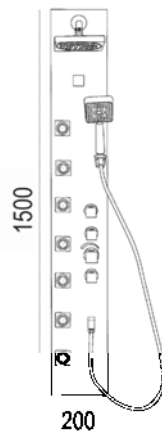

Aluminio/Cromo

20003

599,90€

Columnas de ducha para exterior



Columna de ducha exterior con pulsador volante.



Columna de ducha exterior con grifo temporizado Presto empotrado.

Características

- Grifería de ducha especialmente diseñada en usos exteriores como piscinas, jardines, etc.
- Columna de ducha fabricada en Inoxidable 316 L.
- Caudal 8 l/min.
- Cierre automático en la versión temporizada: 30s (-10s/+5s).
- Entrada de agua mediante manguito de 1/2 macho.
- Se suministra totalmente montada y lista para funcionar, protegida por un embalaje de seguridad.

COLUMNA DE DUCHA PARA EXTERIOR



- Columna Ducha jardín inox 1 agua.
- Montura cerámica.
- Suministrado con: Elementos de fijación.

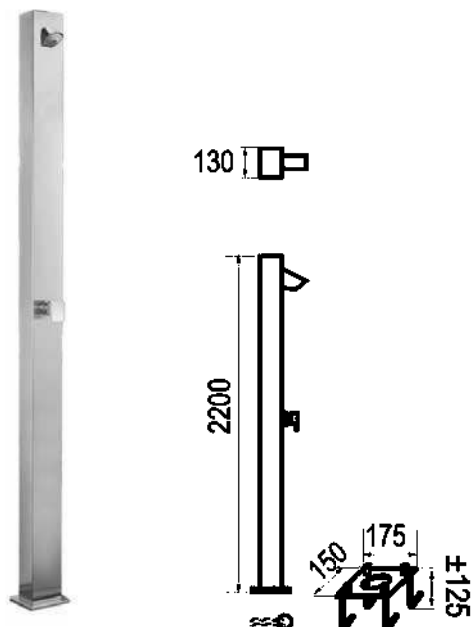

1 agua	Inox	20002J	•	949,90€
2 aguas	Inox	20003J	•	1249,90€

COLUMNA DE DUCHA TEMPORIZADA PARA EXTERIOR



- Columna Ducha jardín inox 1 agua temporizada.
- Cartucho temporizado.
- Suministrado con: Elementos de fijación.

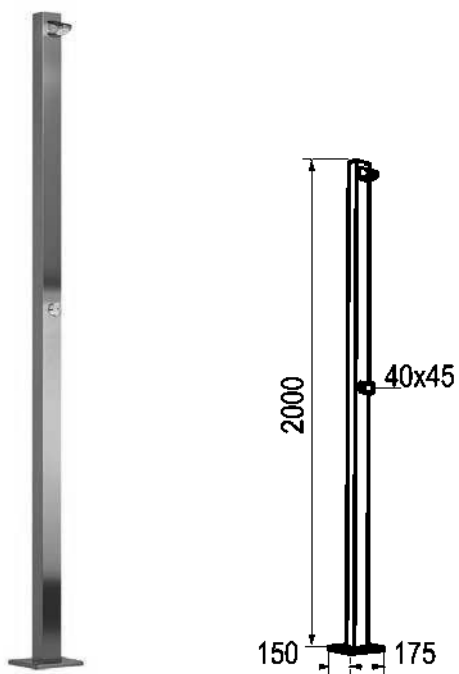

1 agua temporizada	Inox	20007	•	970,20€
--------------------	------	-------	---	---------

COLUMNA CON ROCIADOR CUADRADO Y ACCESORIOS DUCHA NITRO

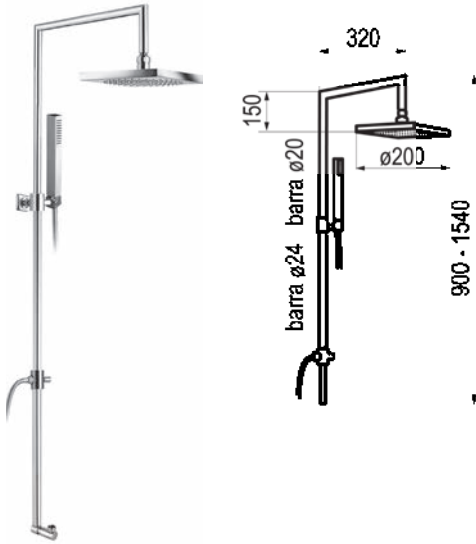

Para grupo de ducha	Cromo	269400	723,70€
Para grupo de baño	Cromo	269500	897,90€

COLUMNA DE DUCHA CON ROCIADOR REDONDO Y ACCESORIOS DUCHA FUTURA

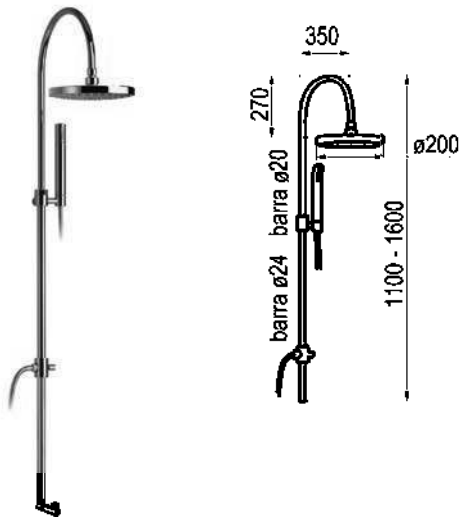

Para grupo de baño	Cromo	269200	651,20€
Para grupo de ducha	Cromo	269300	502,10€

ALARGO 20 CM ADAPTADOR COLUMNA

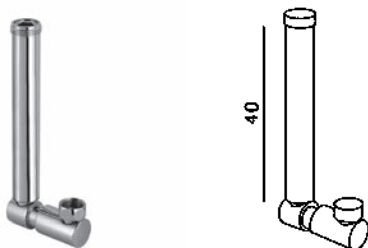

Cromo	26900	141,50€
-------	-------	---------

COLUMNA CON ROCIADOR NITRO PLUS ADAPTABLE CON FLEXO



Rociador □200 mm ABS, flexo inox y maneral Nitro 1 f.

Cromo  **100049400** **454,40€**

COLUMNA DE DUCHA CON ROCIADOR PYSA Y ACCESORIOS DUCHA FUTURA



Rociador Ø200 mm ABS, flexo inox y maneral Futura 1 f.

Cromo  **50049400** • **260,10€**

SOPORTE DESLIZANTE PARA GRUPO DE DUCHA



Cromo  **61300** **84,80€**

KIT DE DUCHA TEKNO CON FLEXO DE ACERO INOX Y MANERAL



BARRA TEKNO CON ACCESORIOS SLIM MULTI 3 FUNCIONES

Cromo		368500	159,90€
-------	--	---------------	----------------



BARRA TEKNO CON ACCESORIOS PYSA 5 FUNCIONES

Cromo		377900	135,90€
-------	--	---------------	----------------



BARRA TEKNO CON ACCESORIOS INGO PLUS 2 FUNCIONES

Cromo		377800	142,50€
-------	--	---------------	----------------



BARRA TEKNO CON ACCESORIOS INGO PLUS 1 FUNCIÓN

Cromo		377700	129,90€
-------	--	---------------	----------------



BARRA TEKNO CON ACCESORIOS TEKNO 1 FUNCIÓN

Cromo		367700	129,90€
Cromo mate		367761	261,80€



BARRA TEKNO CON ACCESORIOS FUTURA 1 FUNCIÓN

Cromo		367500	106,70€
Cromo mate		367561	226,30€
Níquel cepillado		367571	288,10€

BARRA TEKNO CON ACCESORIOS FUTURA 1 FUNCIÓN Y TOMA DE AGUA

Cromo		KIT367500	139,70€
-------	--	------------------	----------------



BARRA TEKNO CON ACCESORIOS ALBOS 1 FUNCIÓN

Cromo		377600	131,30€
-------	--	---------------	----------------

KIT DE DUCHA TEKNO CON FLEJO DE PVC Y MANERAL



BARRA TEKNO CON ACCESORIOS SLIM MULTI 3 FUNCIONES

Cromo  **367513** **169,10€**



BARRA TEKNO CON ACCESORIOS AROHA 3 FUNCIONES

Cromo  **378500** **163,50€**



BARRA TEKNO CON ACCESORIOS SLIM 1 FUNCIÓN

Cromo  **367510** **148,10€**



KIT DE DUCHA CARBONO CON FLEXPVC Y MANERAL



BARRA CARBONO Ø24 CON ACCESORIOS CARBONO 2 FUNCIONES

Carbono ■ 37120C 487,50€



BARRA CARBONO Ø24 CON ACCESORIOS CARBONO 1 FUNCIÓN

Carbono ■ 37100C 479,70€



BARRA CARBONO Ø24 CON ACCESORIOS CARBONO 1 FUNCIÓN

Carbono ■ 37500C 431,80€

BARRA CARBONO Ø24 SIN ACCESORIOS DE DUCHA

Carbono ■ 37000C 339,80€



KIT DE DUCHA NOX CON FLEXO INOX Y MANERAL

INOX

NOVEDAD



BARRA NOX CON ACCESORIOS NOX 1 FUNCIÓN

Inox  367099 • 176,50€

BARRA NOX SIN ACCESORIOS DE DUCHA

Inox  361099 • 146,30€

KIT DE DUCHA RETRO CON FLEXO INOX Y MANERAL



BARRA RETRO CON ACCESORIOS HALLEY 1 FUNCIÓN

Cromo  968900 • 315,90€



BARRA RETRO CON ACCESORIOS HALLEY 1 FUNCIÓN

Bronce envejecido  968940 • 430,10€



BARRA RETRO CON ACCESORIOS HALLEY 1 FUNCIÓN

Cobre envejecido  968941 • 430,10€

KIT DE DUCHA NITRO PLUS CON FLEXO INOX Y MANERAL

Altura: 620 mm.



BARRA NITRO CON ACCESORIOS NITRO 1 FUNCIÓN

Cromo		1616800	331,60€
-------	--	----------------	----------------

KIT DE DUCHA NINE CON FLEXO PVC Y MANERAL

Altura: 620 mm.



BARRA NINE CON ACCESORIOS NINE 3 FUNCIONES

Cromo		478800	125,10€
-------	--	---------------	----------------

KIT DE DUCHA Ø25 MM CON FLEXO INOX Y MANERAL

Altura: 670 mm.



BARRA Ø25MM CON ACCESORIOS NIAGARA 4 FUNCIONES

Cromo 	667800	160,10€
---	---------------	----------------



BARRA Ø25MM CON ACCESORIOS TREVI 4 FUNCIONES

Cromo 	668100	158,20€
---	---------------	----------------

KIT DE DUCHA Ø18 MM CON FLEXO INOX Y MANERAL

Altura: 600 mm.



BARRA Ø18MM CON ACCESORIOS TREVI 4 FUNCIONES

Cromo 	768100	143,90€
---	---------------	----------------

RETRO BARRA DE DUCHA



Altura: 600 mm.

Altura: 600 mm.

Altura: 600 mm.

Cromo		960000	269,40€
Bronce envejecido		960040	419,90€
Cobre envejecido		960041	419,90€

NITRO PLUS BARRA DE DUCHA CUADRADA



Altura: 620 mm.

Cromo		161000	216,50€
-------	--	---------------	----------------

TEKNO BARRA DUCHA Ø18 MM



Altura: 575 mm.

Altura: 575 mm.

Altura: 575 mm.

Cromo		360000 •	67,50€
Cromo mate		360061	117,10€
Níquel cepillado		360071	172,50€

NINE BARRA DE DUCHA Ø18 MM



Altura: 620 mm.

Cromo		350000	66,50€
-------	---	---------------	---------------

BARRA DE Ø25 MM



Altura: 670 mm.







Altura: 670 mm.

Altura: 670 mm.

Altura: 800 mm.

Altura: 800 mm.

Altura: 800 mm.

Cromo		660000 •	42,50€
Cromo mate		66006100	53,10€
Níquel cepillado		660071	68,20€
Cromo		661000	54,10€
Cromo mate		66106100	64,40€
Níquel cepillado		661071	79,30€



BARRA DE Ø18 MM



Altura: 600 mm.

Altura: 600 mm.

Altura: 600 mm.

Cromo		760000 •	33,90€
Cromo mate		76006100	52,30€
Níquel cepillado		760071	56,10€

MANERAL DE DUCHA TREVI 4 FUNCIONES CON FLEXO Y SOPORTE A PARED

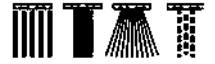

Con flexo y soporte a pared
Sólo maneral

Cromo		868100	119,20€
Cromo		68100	67,40€

MANERAL DE DUCHA NIAGARA 4 FUNCIONES CON FLEXO Y SOPORTE A PARED

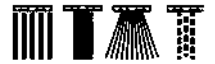

Con flexo y soporte a pared
Sólo maneral

Cromo		867800	111,60€
Cromo		67800	79,70€

MANERAL DE DUCHA HALLEY 1 FUNCIÓN CON FLEXO Y SOPORTE A PARED



Con flexo y soporte a pared
Con flexo y soporte a pared
Con flexo y soporte a pared
Sólo maneral
Sólo maneral
Sólo maneral

Cromo		868900	107,80€
Bronce envejecido		868940	159,50€
Cobre envejecido		868941	159,50€
Cromo		67900	24,10€
Bronce envejecido		67940	74,90€
Cobre envejecido		67941	74,90€

MANERAL DE DUCHA SLIM MULTI 3 FUNCIONES CON FLEXO PVC Y SOPORTE A PARED









- Con flexo PVC y soporte a pared
- Con flexo PVC y soporte a pared
- Con flexo PVC y soporte a pared
 - Sólo maneral Ø100 mm
 - Sólo maneral Ø100 mm
 - Sólo maneral Ø100 mm
 - Sólo maneral Ø 130 mm

Cromo		867513	87,20€
Blanco		11867513	155,70€
Negro		16867513	155,70€
Cromo		67513	55,40€
Blanco		1167513	98,70€
Negro		1667513	98,70€
Cromo		67533	67,30€

MANERAL DE DUCHA SLIM 1 FUNCIÓN CON FLEXO PVC Y SOPORTE A PARED



- Con flexo PVC y soporte a pared
- Con flexo PVC y soporte a pared
- Con flexo PVC y soporte a pared
 - Sólo maneral Ø100 mm
 - Sólo maneral Ø100 mm
 - Sólo maneral Ø100 mm
 - Sólo maneral Ø130 mm

Cromo		867510	69,20€
Blanco		11867510	138,90€
Negro		16867510	138,90€
Cromo		67510 •	36,60€
Blanco		1167510	82,10€
Negro		1667510	82,10€
Cromo		67530 •	46,20€

MANERAL DE DUCHA AROHA 3 FUNCIONES CON FLEXO Y SOPORTE A PARED



- Con flexo y soporte a pared
- Con flexo y soporte a pared
- Con flexo y soporte a pared
- Sólo maneral
- Sólo maneral
- Sólo maneral

Cromo		878500	85,10€
Blanco		878511	99,50€
Negro		878516 •	99,50€
Cromo		78500 •	66,50€
Blanco		78511	72,50€
Negro		78516 •	72,50€

MANERAL DE DUCHA TEKNO 1 FUNCIÓN CON FLEXO Y SOPORTE A PARED



- Con flexo y soporte a pared
- Con flexo y soporte a pared
- Sólo maneral
- Sólo maneral

Cromo		867700	76,40€
Cromo mate		867761	114,50€
Cromo		67700	36,10€
Cromo mate		67761	63,70€

MANERAL DE DUCHA NITRO 1 FUNCIÓN CON FLEXO Y SOPORTE A PARED



Con flexo y soporte a pared

Cromo		*868000	81,10€
Blanco		868011	135,60€
Negro		868016	135,60€
Oro		868018	232,80€
Oro rosa		868030	238,80€
Cromo mate		868061	150,30€
Níquel cepillado		868071	181,60€

Sólo maneral

Cromo		*68000 •	43,90€
Blanco		68011	67,30€
Negro		68016	69,90€
Oro		68018	117,70€
Oro rosa		68030	120,40€
Cromo mate		68061	54,10€
Níquel cepillado		68071	67,50€

En los conjuntos de ducha el tipo de flexo dependerá del acabado: PVC ó Acero inox (*).

MANERAL DE DUCHA NINE 3 FUNCIONES CON FLEXO PVC Y SOPORTE A PARED



Con flexo PVC y soporte a pared
Sólo maneral

Cromo	878800	68,20€
Cromo	78800	48,90€

MANERAL DE DUCHA PYSA 5 FUNCIONES CON FLEXO Y SOPORTE A PARED



Con flexo y soporte a pared
Sólo maneral

Cromo	877900	69,90€
Cromo	77900 •	48,10€

MANERAL DE DUCHA INGO PLUS 2 FUNCIONES CON FLEXO Y SOPORTE A PARED



Con flexo y soporte a pared
Sólo maneral

Cromo	877700	65,50€
Cromo	77800	43,60€

MANERAL DE DUCHA INGO PLUS 1 FUNCIÓN CON FLEXO Y SOPORTE A PARED



Con flexo y soporte a pared
Sólo maneral

Cromo	877700	49,30€
Cromo	77700 •	32,50€

MANERAL DE DUCHA CARBONO 2 FUNCIONES

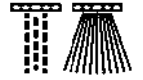
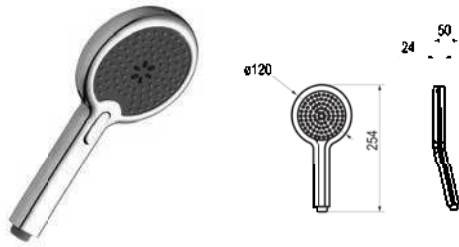

Sólo maneral

Carbono

6912C • 116,50€

MANERAL DE DUCHA CARBONO 1 FUNCIÓN

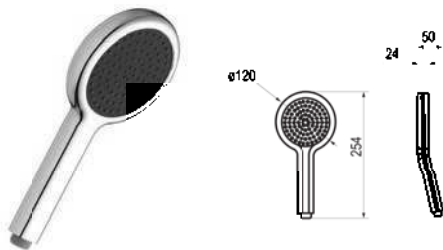

Sólo maneral

Carbono

6910C • 108,80€

MANERAL DE DUCHA CARBONO 1 FUNCIÓN

- Maneral de Ducha Carbono diámetro 25 mm.
- Suministrado completamente montado.



Sólo maneral

Carbono

6950C • 81,10€

MANERAL DE DUCHA NOX 3 FUNCIONES CON FLEXO Y SOPORTE A PARED



Con flexo y soporte a pared
Sólo maneral

Inox		865539	95,30€
Inox		65539	45,30€

MANERAL DE DUCHA NOX 1 FUNCIÓN CON FLEXO Y SOPORTE A PARED



Con flexo y soporte a pared
Sólo maneral

Inox		865509	78,50€
Inox		65509	27,80€

MANERAL DE DUCHA FUTURA 1 FUNCIÓN CON FLEXO Y SOPORTE A PARED



Con flexo y soporte a pared

Cromo		*867500	52,50€
Blanco		867511	81,10€
Negro		867516	81,90€
Oro		867518	200,70€
Oro rosa		867530	206,70€
Cromo negro cepillado		867536	159,30€
Bronce envejecido		*867540	149,30€
Cobre envejecido		*867541	149,30€
Cromo mate		867561	118,30€
Níquel cepillado		867571	128,60€

Sólo maneral

Cromo		*67500	32,50€
Blanco		67511	57,20€
Negro		67516	57,50€
Oro		67518	109,90€
Oro rosa		67580	110,60€
Cromo negro cepillado		67536	96,60€
Bronce envejecido		*67540	64,90€
Cobre envejecido		*67541	64,90€
Cromo mate		67561	43,30€
Níquel cepillado		67571	68,90€

En los conjuntos de ducha el tipo de flexo dependerá del acabado: PVC ó Acero inox (*).

MANERAL DE DUCHA FUTURA 1 FUNCIÓN CON FLEXO, SOPORTE A PARED Y TOMA DE AGUA



Con flexo y soporte a pared
Con flexo y soporte a pared
Con flexo y soporte a pared



Cromo		KIT867500	85,40€
Blanco		KIT867511	139,80€
Negro		KIT867516	139,80€

MANERAL DE DUCHA ALBOS 1 FUNCIÓN CON FLEXO Y SOPORTE A PARED



Con flexo y soporte a pared
Sólo maneral



Cromo		877600	54,50€
Cromo		77600	20,90€

MANERAL DE DUCHA ALFA/BETA 1 FUNCIÓN CON FLEXO Y SOPORTE A PARED



Con flexo y soporte a pared
Con flexo y soporte a pared
Sólo maneral
Sólo maneral



Cromo		867600	36,70€
Blanco		867611	63,40€
Cromo		67600	11,90€
Blanco		67611	8,60€

ROCIADOR EMPOTRABLE CON CASCADA



Inox		67200	1559,90€
------	---	--------------	-----------------

ROCIADOR EMPOTRABLE CON CASCADA



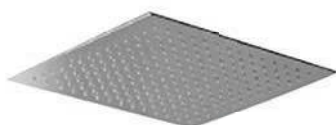

Inox		67400	1290,60€
------	---	--------------	-----------------

ROCIADOR EMPOTRABLE



300 x 300 inox
400 x 400 inox

Inox brillo		68430I •	319,90€
Inox brillo		68440I •	454,50€

ROCIADOR CON BRAZO CUADRADO ANTI-CAL



Cromo		69400	341,10€
-------	---	--------------	----------------

ROCIADOR CON BRAZO MURAL RETRO ANTI-CAL



Cromo		69100	325,10€
Bronce envejecido		69140	322,70€

ROCIADOR MINIMALISTA REDONDO ANTI-CAL



Cromo		69300	194,50€
-------	--	--------------	----------------

ROCIADOR DE DUCHA CUADRADO DE CARBONO

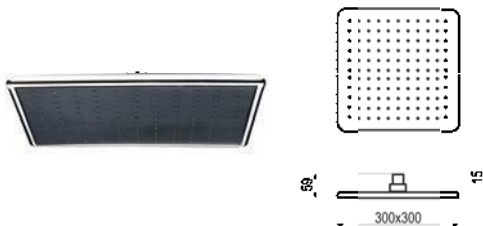

Carbono		66430C	653,70€
---------	--	---------------	----------------

ROCIADOR DE DUCHA REDONDO DE CARBONO

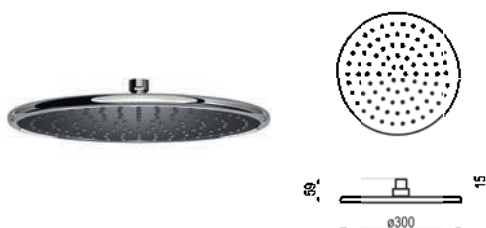

Carbono		66330C	634,50€
---------	--	---------------	----------------

ROCIADOR ANTI-CAL RETRO

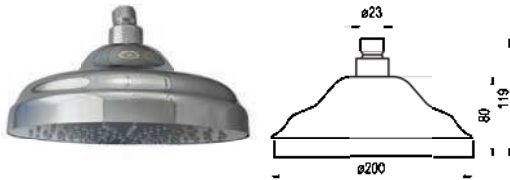

Cromo		66100	173,10€
Bronce envejecido		66140	299,90€

ROCIADOR MASAJE 4 FUNCIONES



Cromo		68900	179,90€
Blanco		68911	161,30€
Cromo mate		68961	308,20€

ROCIADOR REDONDO NOX

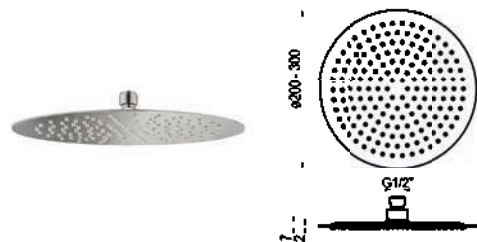

Ø200 mm Inox		9966320I •	89,90€
Ø300 mm Inox		9966330I •	157,10€

ROCIADOR CUADRADO ANTI-CAL ABS

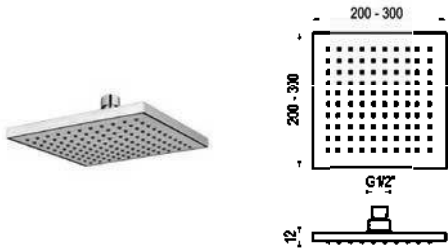

200 x 200 mm ABS
300 x 300 mm ABS

Cromo		66420A •	92,50€
Cromo		66430A	244,30€

ROCIADOR CUADRADO ANTI-CAL LATÓN

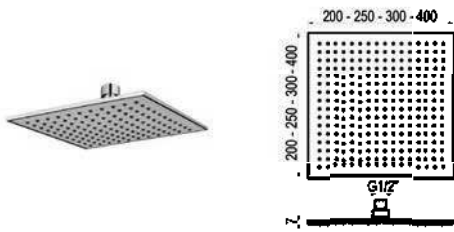

200 x 200 mm Latón
250 x 250 mm Latón
300 x 300 mm Latón
400 x 400 mm Latón

Cromo		66420L •	149,90€
Cromo		66425L •	231,20€
Cromo		66430L •	283,40€
Cromo		66440L	640,60€

ROCIADOR CUADRADO ANTI-CAL INOX

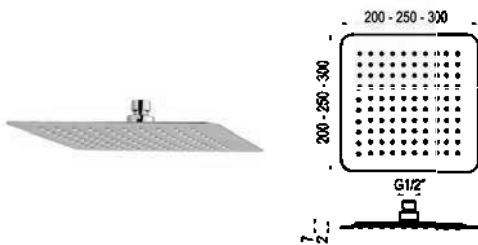

200 x 200 mm Inox
250 x 250 mm Inox
300 x 300 mm Inox
300 x 300 mm inox

Inox		66420I •	108,50€
Inox		66425I •	142,50€
Inox		66430I •	179,90€
Negro		1666430I •	270,30€

ROCIADOR CUADRADO Y PLANO CON SONIDO

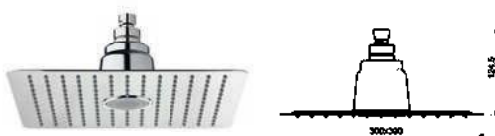

LED Blanca
Con sonido

Inox		66430LI •	324,70€
Inox		66430SI •	479,70€

ROCIADOR REDONDO ANTI-CAL ABS

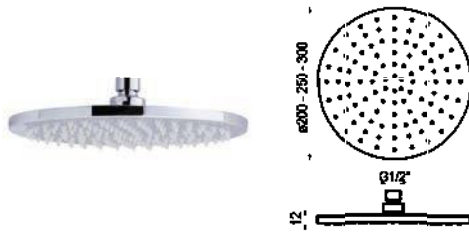



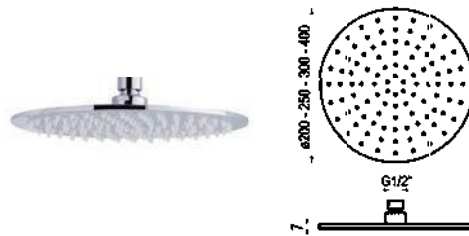

ø200 mm ABS
ø250 mm ABS
ø300 mm ABS

Cromo		66320A •	89,90€
Cromo		66325A	96,50€
Cromo		66330A	226,90€

ROCIADOR REDONDO ANTI-CAL LATÓN





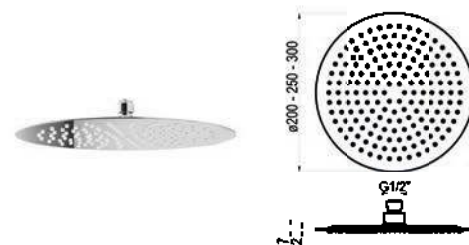

ø200 mm Latón
ø250 mm Latón
ø300 mm Latón
ø400 mm Latón

Cromo		66320L	145,10€
Cromo		66325L	226,90€
Cromo		66330L	279,20€
Cromo		66340L	632,10€

ROCIADOR REDONDO ANTI-CAL INOX



ø200 mm Inox
ø250 mm Inox
ø300 mm Inox
ø300 mm Inox

Inox		66320I •	99,90€
Inox		66325I •	132,50€
Inox		66330I •	174,50€
Negro		1666330I	205,10€

ROCIADOR REDONDO PLANO CON SONIDO



LED Blanca
Con sonido

Inox		66330LI •	290,10€
Inox		66330SI •	445,60€

BRAZO MURAL CUADRADO LONGITUD 350 MM



Cromo



70150 •

155,10€

BRAZO MURAL MINIMALISTA LONGITUD 320 MM



Cromo



66850 •

72,50€

Negro



66856 •

119,50€

BRAZO MURAL MINIMALISTA NOX



NOVEDAD



Inox



65859 •

43,90€

BRAZO VERTICAL CUADRADO 300 MM



Cromo  70100 • 86,40€

BRAZO VERTICAL MINIMALISTA



300 mm Cromo  66800 • 62,50€

100 mm Cromo  66805 • 46,50€

BRAZO VERTICAL MINIMALISTA NOX



Inox  65809 • 23,40€

JET DOS FUNCIONES ANTI-CAL EN LATÓN

- Jet dos posiciones anti-cal florón cuadrado en latón.
- Fabricado en latón sin plomo incluido en el 4MSI Common Approach.
- Suministrado con: Llave allen.
- Fondo: 90 mm.

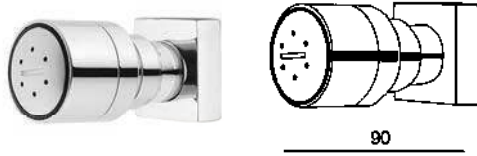

Cromo



65000

260,70€

JET DOS FUNCIONES ANTI-CAL REDONDO

- Jet dos posiciones anti-cal florón redondo en latón.
- Fabricado en latón sin plomo incluido en el 4MSI Common Approach.
- Suministrado con: Llave allen.
- Anchura: Ø55 mm
- Altura: 90 mm

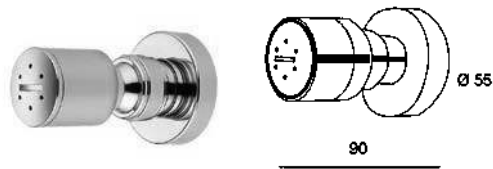

Cromo



65100

215,10€

JET CUADRADO BRILLO



- Jet cuadrado encastrable brillo.
- Suministrado con: Llave allen y tornillos.
- Anchura: 110 mm
- Altura: 110 mm



Inox brillo



65600

195,30€

JET UNA POSICIÓN ANTI-CAL CUADRADO

- Jet una posición anti-cal cuadrado en latón.
- Fabricado en latón sin plomo incluido en el 4MSI Common Approach.
- Suministrado con: Embellecedor.
- Anchura: 50 mm

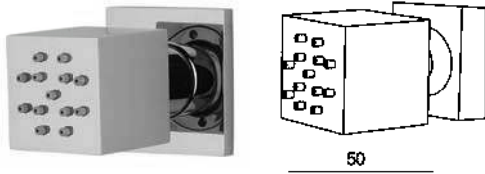
Cromo **65200****95,40€****JET UNA POSICIÓN ANTI-CAL REDONDO**

- Jet una posición anti-cal redondo en latón.
- Fabricado en latón sin plomo incluido en el 4MSI Common Approach.
- Suministrado con: Embellecedor.
- Anchura: 50 mm
- Altura: $\varnothing 35$ mm

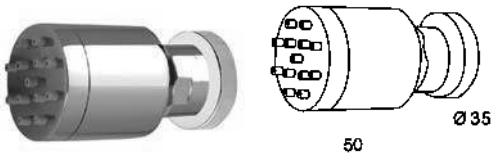
Cromo **65300 •****64,80€**

CAÑO CASCADA



- Caño Cascada.
- Suministrado con: Embellecedor.
- Anchura: 105 mm
- Altura: 200 mm
- Fondo: 200 mm

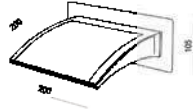

Inox brillo		66705	749,90€
-------------	--	--------------	----------------

CAÑO CASCADA NITRO PLUS



- Caño Cascada.
- Suministrado con: Embellecedor.
- Anchura: 50 mm
- Altura: 200 mm
- Fondo: 120 mm



Inox brillo		66505 •	477,20€
-------------	--	----------------	----------------

CAÑO MURAL RETRO

- Caño mural.
- Suministrado con: Embellecedor.
- Conexión: 3/4"
- Fondo: 145 mm





Cromo		69000	102,50€
Bronce envejecido		69040	138,50€

CAÑO MURAL

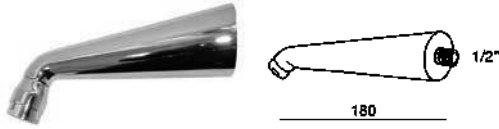
- Caño mural.
- Suministrado con: Embellecedor.
- Conexión: 1/2".
- Fondo: 180 mm



Cromo		68800	52,90€
Blanco		68811	80,10€
Cromo mate		68861	91,90€

SOPORTE RETRO LATÓN



Cromo		61200	38,10€
Bronce envejecido		61240	45,50€
Cobre envejecido		61241	45,50€

SOPORTE NITRO



Cromo		60800 •	23,80€
Blanco		60811	35,50€
Negro		60816	35,50€
Oro		60818	51,90€
Oro rosa		60830	51,90€
Cromo mate		60861	40,10€
Níquel cepillado		60871	60,90€

SOPORTE FUTURA



Cromo		60900 •	13,10€
Blanco		60911	20,10€
Negro		60916	20,10€
Oro		60918	29,50€
Oro rosa		60930	29,50€
Cromo negro cepillado		60936	29,50€
Bronce envejecido		60940	26,90€
Cobre envejecido		60941	26,90€
Cromo mate		60961	23,50€
Níquel cepillado		60971	57,20€

SOPORTE NOX





NOVEDAD



Inox		60999 •	23,70€
------	--	----------------	---------------

SOPORTE RÓTULA

Cromo		61000	9,10€
Cromo mate		61061	20,30€
Níquel cepillado		61071	22,90€

SOPORTE ABS

Cromo		61100	4,80€
Blanco		61111	3,10€

TOMA PARED EN LATÓN SALIDA FLEXO 1/2 CUADRADA



Cromo		43800 •	67,50€
Cromo mate		43861	102,70€
Níquel cepillado		43871	117,30€

TOMA PARED EN LATÓN SALIDA FLEXO 1/2 REDONDA MINIMALISTA



Cromo		43400 •	32,50€
Cromo mate		43461	59,30€
Níquel cepillado		43471	71,60€

TOMA PARED EN LATÓN SALIDA FLEXO 1/2 CON SOPORTE



Cromo		46500 •	59,50€
-------	--	----------------	---------------

TOMA PARED EN LATÓN SALIDA FLEXO 1/2 CON SOPORTE



Cromo		46400 •	47,50€
-------	--	----------------	---------------

TOMA PARED EN LATÓN SALIDA FLEXO 1/2 REDONDA INOX**INOX** **NOVEDAD**

Inox ■ 43499 23,70€

TOMA PARED EN LATÓN SALIDA FLEXO 1/2 CON SOPORTE INOX**INOX** **NOVEDAD**

Inox ■ 46499 • 45,60€

FLEXO DOBLE GRAPADO 1,70 M



Cromo		60000 •	12,10€
Blanco		60111	13,60€
Bronce envejecido		60040	57,50€
Cobre envejecido		60041	57,50€
Cromo mate		60061	46,20€

FLEXO FREGADERO EXTRAÍBLE DOBLE GRAPADO CON PLOMO 1,20 M



Cromo		60300	26,90€
-------	--	--------------	---------------

FLEXO PVC 1,75 M



Cromo		60400 •	29,90€
Blanco		60411	32,50€
Negro		60416 •	32,50€
Oro		60418	64,90€
Oro rosa		60430	64,50€

VÁLVULA DE VACIADO PARA DUCHAS Y BAÑOS



Cromo



48800

53,30€

VÁLVULA DE VACIADO PARA COLUMNAS



Cromo



48900

50,90€

CAJA DE EMPOTRAR UNIVERSAL DUCHA MEZCLADORA



BOX01 •

17,10€

CAJA DE EMPOTRAR UNIVERSAL MEZCLADORA 2 Y 3 VÍAS



BOX02 •

22,90€

Grifería de cocina: La grifería de cocina de Presto está diseñada para soportar un uso intensivo, ofreciendo funcionalidad, resistencia y fiabilidad. Fabricados con materiales de alta calidad, nuestros grifos garantizan durabilidad, fácil mantenimiento y un rendimiento óptimo en el día a día.

Disponibles en distintas configuraciones y sistemas de accionamiento, se adaptan a las necesidades de cada cocina, facilitando las tareas diarias con soluciones prácticas y eficientes, sin renunciar a una estética cuidada y atemporal.



04 Especial cocinas

Colecciones	262
Semindustrial	278
Exterior	279
Extraíble	280
Abatible	283
Flexible	283
Basic	284



NITRO PLUS / GRIFO DE COCINA

- Grifo monomando de cocina de caño alto para instalación sobre repisa.
- Fabricado en latón sin plomo incluido en el 4MSI Common Approach.
- Cartucho sellado mezclador con discos cerámicos de diámetro 35 mm.
- Suministrado con: Latiguillos flexibles y elementos de fijación.

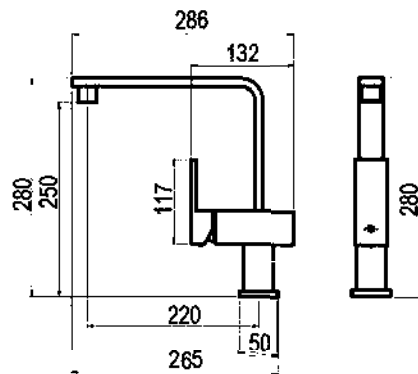

Cromo		5259600 •	189,70€
Blanco		5259611	237,70€
Negro		5259616	237,70€
Oro		5259618	284,50€
Bronce envejecido		5259640	284,50€
Cobre envejecido		5259641	284,50€
Cromo mate		5259661	284,50€

Completar referencia en página 33







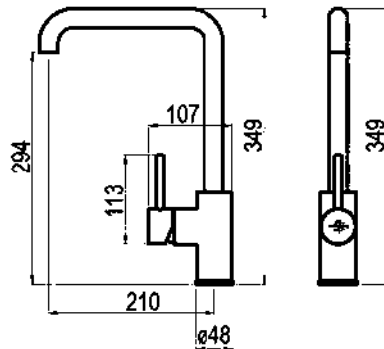

Acabados color – Ref.52596XX	237,70€
Metales exclusivos – Ref.52596YY	284,50€



THEO / GRIFO DE COCINA

- Grifo monomando de cocina de caño alto para instalación sobre repisa.
- Fabricado en latón sin plomo incluido en el 4MSI Common Approach.
- Cartucho sellado mezclador con discos cerámicos de diámetro 35 mm.
- Suministrado con: Elementos de fijación y latiguillos flexibles.



Cromo		8638600 •	170,80€
Blanco		8638611	214,90€
Negro		8638616	214,90€
Oro		8638618	256,10€
Cromo negro cepillado		8638636	256,10€
Bronce envejecido		8638640	256,10€
Cobre envejecido		8638641	256,10€
Cromo mate		8638661	256,10€

Completar referencia en página 33

Acabados color – Ref.86386XX	214,90€
Metales exclusivos – Ref.86386YY	256,10€



ZIP PLUS 2.0 / GRIFO DE COCINA

- Grifo monomando de cocina de caño alto para instalación sobre repisa.
- Fabricado en latón sin plomo incluido en el 4MSI Common Approach.
- Cartucho sellado mezclador con discos cerámicos de diámetro 40 mm.
- Suministrado con: Elementos de fijación y latiguillos flexibles.

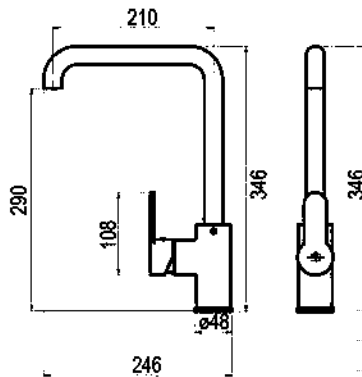

Cromo		2158600 •	164,90€
Blanco		2158611	204,20€
Negro		2158616	204,20€
Oro		2158618	244,50€
Bronce envejecido		2158640	244,50€
Cobre envejecido		2158641	244,50€
Cromo mate		2158661	244,50€

Completar referencia en página 33







Acabados color – Ref.21586XX	204,20€
Metales exclusivos – Ref.21586YY	244,50€

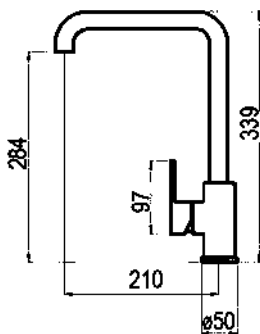

PYSA / GRIFO DE COCINA

- Grifo monomando de cocina de caño alto para instalación sobre repisa.
- Fabricado en latón sin plomo incluido en el 4MSI Common Approach.
- Cartucho sellado mezclador con discos cerámicos de diámetro 35 mm.
- Suministrado con: Elementos de fijación y latiguillos flexibles.



Cromo		8548600	159,90€
Blanco		8548611	199,90€
Negro		8548616	199,90€
Oro		8548618	245,10€
Bronce envejecido		8548640	245,10€
Cobre envejecido		8548641	245,10€
Cromo mate		8548661	245,10€

Completar referencia en página 33

Acabados color – Ref.85486XX	199,90€
Metales exclusivos – Ref.85486YY	245,10€



AROHA / GRIFO DE COCINA

- Grifo monomando de cocina de caño alto para instalación sobre repisa.
- Fabricado en latón sin plomo incluido en el 4MSI Common Approach.
- Cartucho sellado mezclador con discos cerámicos de diámetro 35 mm.
- Suministrado con: Elementos de fijación y latiguillos flexibles.

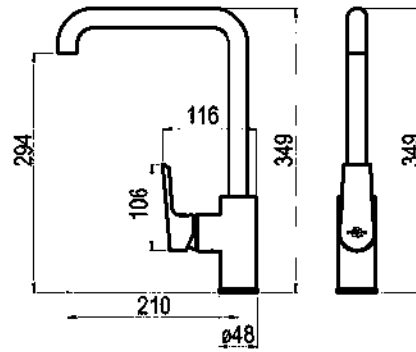

Cromo		4608600 • 166,50€
Blanco		4608611 224,90€
Negro		4608616 224,90€

AROHA / GRIFO DE COCINA

- Grifo monomando de cocina de caño alto para instalación sobre repisa.
- Fabricado en latón sin plomo incluido en el 4MSI Common Approach.
- Cartucho sellado mezclador con discos cerámicos de diámetro 35 mm.
- Suministrado con: Elementos de fijación y latiguillos flexibles.

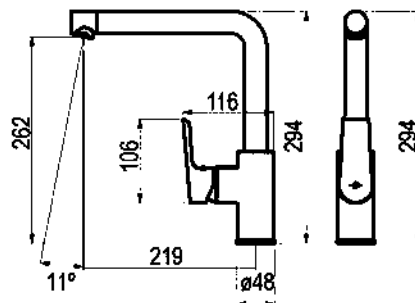

Cromo		4608800 • 180,50€
Blanco		4608811 225,10€
Negro		4608816 225,10€



NINE / GRIFO DE COCINA

- Grifo monomando de cocina de caño alto para instalación sobre repisa.
- Fabricado en latón sin plomo incluido en el 4MSI Common Approach.
- Cartucho sellado mezclador con discos cerámicos de diámetro 35 mm.
- Suministrado con: Elementos de fijación y latiguillos flexibles.

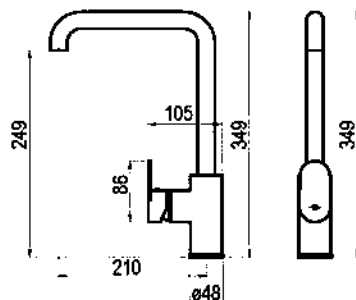

Cromo		4628600 •	166,70€
Blanco		4628611	212,50€
Negro		4628616	212,50€

NINE / GRIFO DE COCINA

- Grifo monomando de cocina de caño alto para instalación sobre repisa.
- Fabricado en latón sin plomo incluido en el 4MSI Common Approach.
- Cartucho sellado mezclador con discos cerámicos de diámetro 35 mm.
- Suministrado con: Elementos de fijación y latiguillos flexibles.

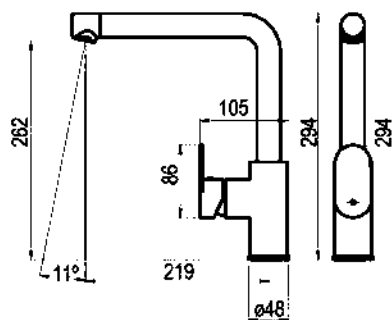

Cromo		4628800 •	179,90€
Blanco		4628811	219,90€
Negro		4628816	219,90€



KOA / GRIFO DE COCINA

- Grifo monomando de cocina de caño alto para instalación sobre repisa.
- Fabricado en latón sin plomo incluido en el 4MSI Common Approach.
- Cartucho sellado mezclador con discos cerámicos de diámetro 35 mm.
- Suministrado con: Elementos de fijación y latiguillos flexibles.

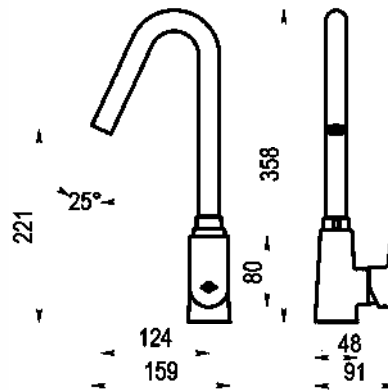

NOVEDAD

Cromo



7918600 •

184,10€



DALMA / GRIFO DE COCINA

- Grifo monomando de cocina de caño alto para instalación sobre repisa.
- Fabricado en latón sin plomo incluido en el 4MSI Common Approach.
- Cartucho sellado mezclador con discos cerámicos de diámetro 40 mm.
- Suministrado con: Elementos de fijación y latiguillos flexibles.

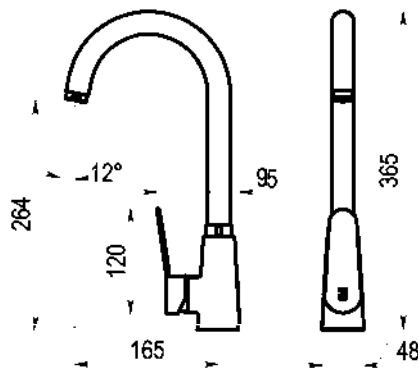

Cromo		7208600 •	124,90€
Luxcover Cupra		PEM7208600	247,20€

MATRIX / GRIFO DE COCINA

- Grifo bimando de cocina de caño alto para instalación sobre repisa.
- Fabricado en latón sin plomo incluido en el 4MSI Common Approach.
- Montura cerámica.
- Suministrado con: Latiguillos flexibles y elementos de fijación.

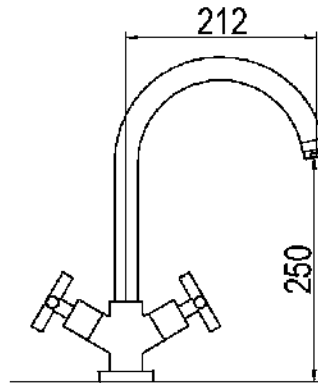

Cromo		8231300	211,60€
Cromo mate		8231361	312,50€

1929 / GRIFO DE COCINA

- Grifo bimando de cocina de caño alto para instalación sobre repisa.
- Fabricado en latón sin plomo incluido en el 4MSI Common Approach.
- Montura cerámica.
- Suministrado con: Elementos de fijación y latiguillos flexibles.

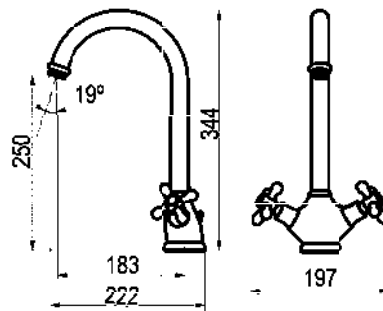

Cromo		6231300	183,60€
Bronce envejecido		6231340	293,90€
Cobre envejecido		6231341	293,90€

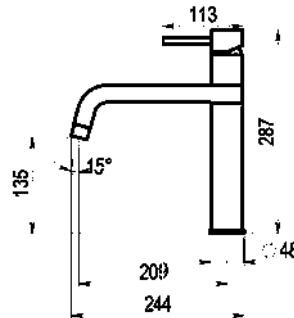
THEO / GRIFO DE COCINA

- Grifo monomando de cocina de caño alto para instalación sobre repisa.
- Fabricado en latón sin plomo incluido en el 4MSI Common Approach.
- Cartucho sellado mezclador con discos cerámicos de diámetro 35 mm.
- Suministrado con: Latiguillos flexibles y elementos de fijación.

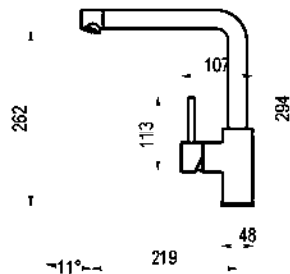
 Cromo  **8639700** **174,50€**
THEO / GRIFO DE COCINA

- Grifo monomando de cocina de caño alto para instalación sobre repisa.
- Fabricado en latón sin plomo incluido en el 4MSI Common Approach.
- Cartucho sellado mezclador con discos cerámicos de diámetro 35 mm.
- Suministrado con: Elementos de fijación y latiguillos flexibles.

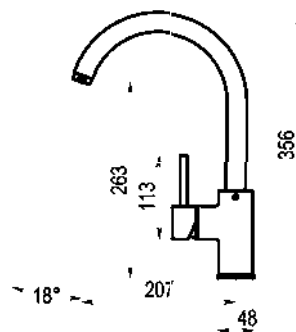
 Cromo  **8638800** • **179,90€**
THEO / GRIFO DE COCINA

- Grifo monomando de cocina de caño alto para instalación sobre repisa.
- Fabricado en latón sin plomo incluido en el 4MSI Common Approach.
- Cartucho sellado mezclador con discos cerámicos de diámetro 35 mm.
- Suministrado con: Elementos de fijación y latiguillos flexibles.

 Cromo  **8638300** • **166,50€**

KILY / GRIFO DE COCINA



- Grifo monomando de cocina de caño alto para instalación sobre repisa.
- Fabricado en latón sin plomo incluido en el 4MSI Common Approach.
- Cartucho sellado mezclador con discos cerámicos de diámetro 35 mm.
- Suministrado con: Latiguillos flexibles y elementos de fijación.

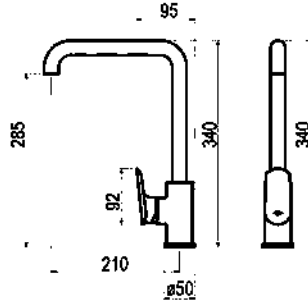

Cromo		4958600 • 172,50€
-------	--	--------------------------

KARIM DUE / GRIFO DE COCINA



- Grifo monomando de cocina de caño alto para instalación sobre repisa.
- Fabricado en latón sin plomo incluido en el 4MSI Common Approach.
- Cartucho sellado mezclador con discos cerámicos de diámetro 40 mm.
- Suministrado con: Elementos de fijación y latiguillos flexibles.

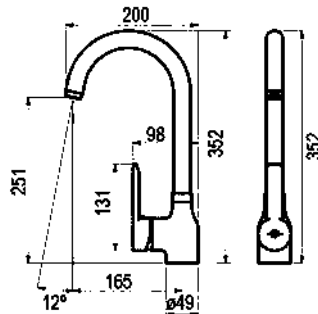

Cromo		88948600 • 125,10€
Cromo		8894860E 132,50€



CÓNICO / GRIFO DE COCINA



- Grifo monomando de cocina de caño alto para instalación en repisa.
- Fabricado en latón sin plomo incluido en el 4MSI Common Approach.
- Cartucho sellado mezclador con discos cerámicos de diámetro 40 mm.
- Suministrado con: Elementos de fijación y latiguillos flexibles.

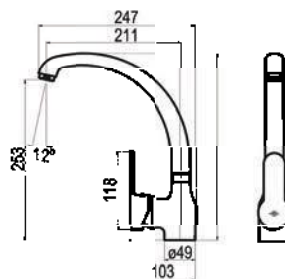

Cromo		7178600 • 84,50€
-------	--	-------------------------

INGO PLUS / GRIFO DE COCINA



- Grifo monomando de cocina de caño alto para instalación sobre repisa.
- Fabricado en latón sin plomo incluido en el 4MSI Common Approach.
- Cartucho sellado mezclador con discos cerámicos de diámetro 40 mm.
- Suministrado con: Elementos de fijación y latiguillos flexibles.

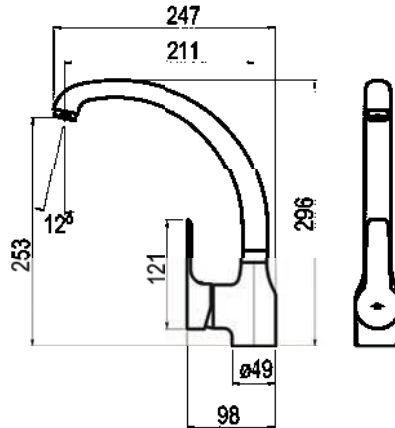

Cromo

7158600 •

72,50€

ALBOS / GRIFO DE COCINA



- Grifo monomando de cocina de caño alto para instalación sobre repisa.
- Fabricado en latón sin plomo incluido en el 4MSI Common Approach.
- Cartucho sellado mezclador con discos cerámicos de diámetro 40 mm.
- Suministrado con: Elementos de fijación y latiguillos flexibles.

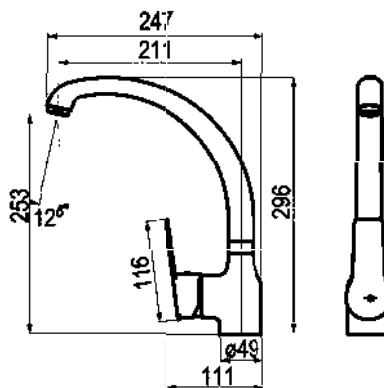

Cromo

7128600 •

72,10€



OSMO / GRIFO DE COCINA

- Grifo Cocina Cuadrado para instalación sobre repisa.
- Fabricado en latón sin plomo incluido en el 4MSI Common Approach.
- Cartucho sellado mezclador con discos cerámicos de diámetro 35 mm.
- Suministrado con: Elementos de fijación y latiguillos flexibles.

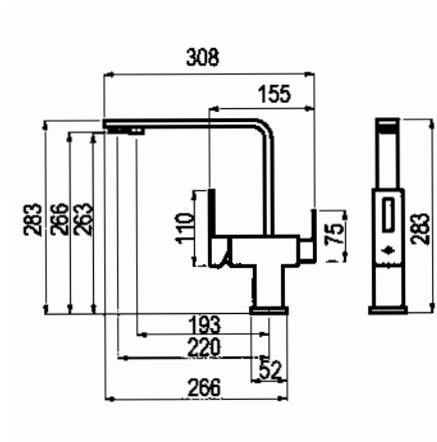

Doble función (red/filtro)

Cromo

10548800 • 299,90€

OSMO / GRIFO DE COCINA INOX



- Grifo Cocina Redondo inox para instalación sobre repisa.
- Cartucho sellado mezclador con discos cerámicos de diámetro 35 mm.
- Suministrado con: Elementos de fijación y latiguillos flexibles.

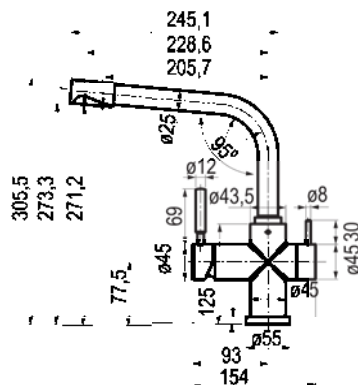

Apto para exterior doble función (red/filtro)

Inox

10548399

299,90€

OSMO / GRIFO DE COCINA

- Grifo Cocina Redondo para instalación sobre repisa.
- Fabricado en latón sin plomo incluido en el 4MSI Common Approach.
- Cartucho sellado mezclador con discos cerámicos de diámetro 35 mm.
- Suministrado con: Elementos de fijación y latiguillos flexibles.

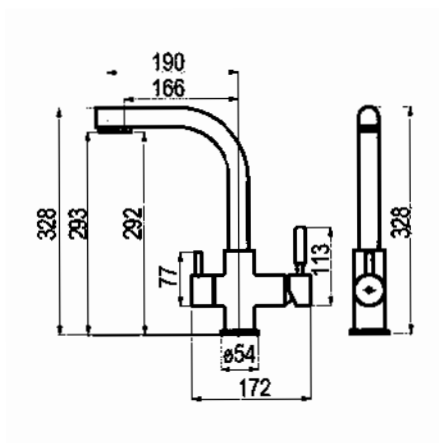

Doble función (red/filtro)

Cromo

10548300 •

254,90€

METRA / GRIFO DE COCINA SEMI-INDUSTRIAL

- Grifo monomando cocina semi-industrial con caño extraíble sobre repisa.
- Fabricado en latón sin plomo incluido en el 4MSI Common Approach.
- Cartucho sellado mezclador con discos cerámicos de diámetro 35 mm.
- Suministrado con: Elementos de fijación y latiguillos flexibles.

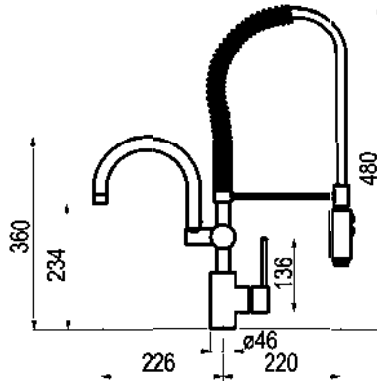

2 funciones

Cromo

10658900

669,90€

METRA / GRIFO DE COCINA SEMI-INDUSTRIAL

- Grifo monomando cocina semi-industrial sobre repisa.
- Fabricado en latón sin plomo incluido en el 4MSI Common Approach.
- Cartucho sellado mezclador con discos cerámicos de diámetro 35 mm.
- Suministrado con: Elementos de fijación y latiguillos flexibles.

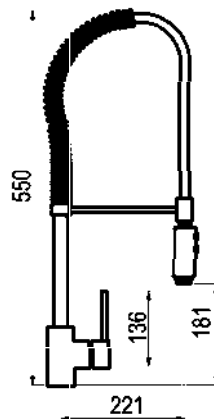

2 funciones

Cromo

10658800 •

474,90€

THEO / GRIFO DE COCINA

INOX



- Grifo monomando de cocina apto para exterior.
- Cartucho sellado mezclador con discos cerámicos de diámetro 35 mm.
- Suministrado con: Elementos de fijación y latiguillos flexibles.

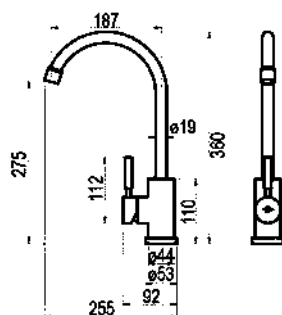

Apto para exterior

Inox

8648399

199,90€

THEO / GRIFO DE COCINA

INOX



- Grifo monomando de cocina de caño alto para instalación sobre repisa.
- Suministrado con: Elementos de fijación y latiguillos flexibles.

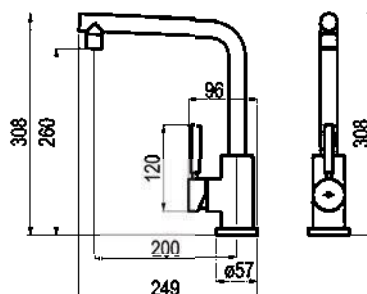

Apto para exterior

Inox

8648899 •

190,20€

THEO / GRIFO DE COCINA

INOX



- Grifo monomando de cocina de caño alto para instalación sobre repisa.
- Suministrado con: Elementos de fijación y latiguillos flexibles.

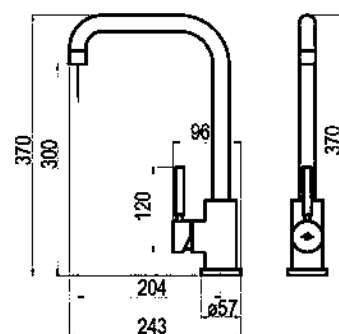

Apto para exterior

Inox

8648699 •

199,90€

FLEX / GRIFO DE COCINA SEMI-INDUSTRIAL CAÑO EXTRAÍBLE

- Grifo monomando cocina semi-industrial con caño extraíble sobre repisa.
- Fabricado en latón sin plomo incluido en el 4MSI Common Approach.
- Cartucho sellado mezclador con discos cerámicos de diámetro 35 mm.
- Suministrado con: Latiguillos flexibles, flexo y rociador extraíble y elementos de fijación.

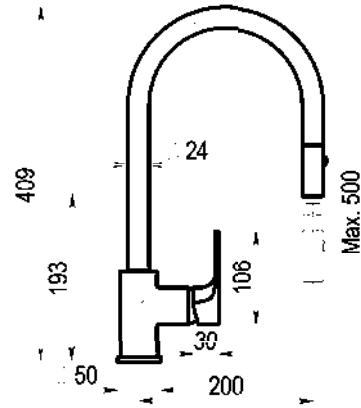

2 funciones

Cromo

10359600

345,50€

ZIP PLUS 2.0 / GRIFO DE COCINA

- Grifo monomando de cocina de caño alto para instalación sobre repisa.
- Fabricado en latón sin plomo incluido en el 4MSI Common Approach.
- Cartucho sellado mezclador con discos cerámicos de diámetro 40 mm.
- Suministrado con: Elementos de fijación y latiguillos flexibles.

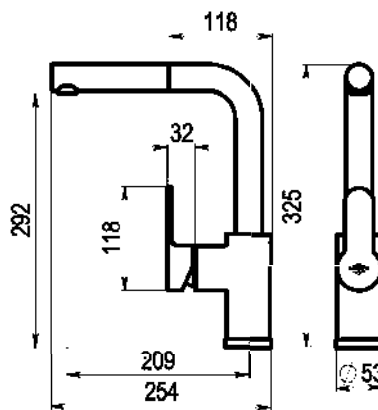

1 función

Cromo

2159400 • 256,90€

2 funciones

Cromo

2159600 330,10€

THEO / GRIFO DE COCINA EXTRAÍBLE

- Grifo monomando cocina para instalación sobre repisa.
- Fabricado en latón sin plomo incluido en el 4MSI Common Approach.
- Cartucho sellado mezclador con discos cerámicos de diámetro 35 mm.
- Suministrado con: Elementos de fijación y latiguillos flexibles.

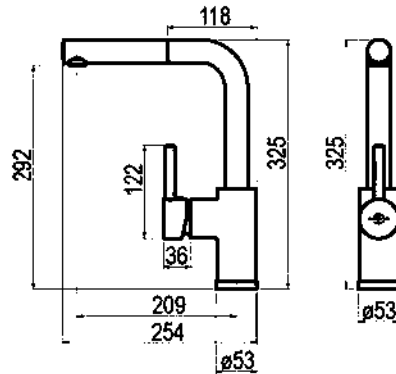

1 función

1 función

Cromo	8639400	259,90€
Cromo negro cepillado	8639436	385,40€

THEO / GRIFO DE COCINA

- Grifo monomando de cocina caño alto con ducha extensible doble función.
- Fabricado en latón sin plomo incluido en el 4MSI Common Approach.
- Cartucho sellado mezclador con discos cerámicos de diámetro 40 mm.
- Suministrado con: Latiguillos flexibles, juntas, plomo, maneral y flexo de fregadero y elementos de fijación.

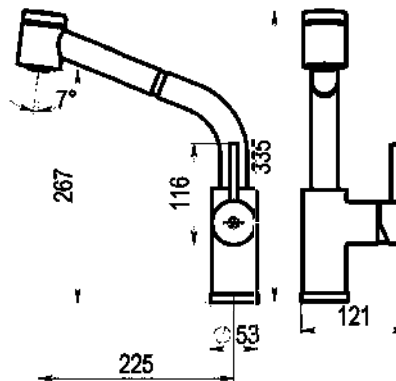

2 funciones

Cromo	8639600	399,90€
-------	---------	---------

ALFA / GRIFO DE COCINA EXTENSIBLE

- Grifo monomando de cocina instalación sobre repisa doble función.
- Fabricado en latón sin plomo incluido en el 4MSI Common Approach.
- Cartucho sellado mezclador con discos cerámicos de diámetro 40 mm.
- Suministrado con: Latiguillos flexibles, elementos de fijación, flexo, extensión de flexo, pesa y manual.

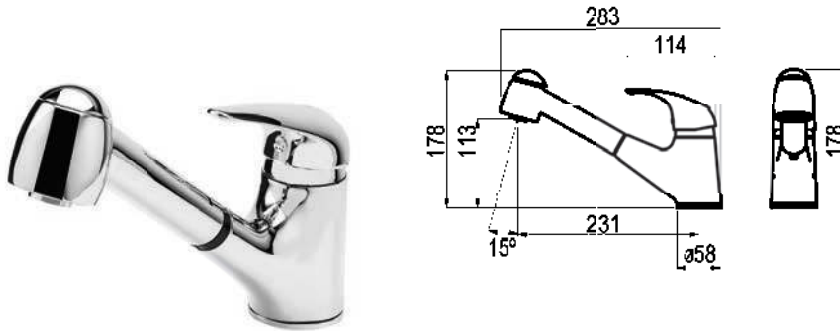

- 2 funciones
- 2 funciones
- 2 funciones
- 2 funciones

Cromo		8150100	249,50€
Blanco		815011100	280,10€
Cromo mate		815016100	330,30€
Níquel cepillado		815017100	363,20€

ALFA / GRIFO DE COCINA EXTENSIBLE

- Grifo monomando de cocina instalación sobre repisa doble función.
- Fabricado en latón sin plomo incluido en el 4MSI Common Approach.
- Cartucho sellado mezclador con discos cerámicos de diámetro 40 mm.
- Suministrado con: Elementos de fijación y latiguillos flexibles.



- 2 funciones
- 2 funciones
- 2 funciones
- 2 funciones

Cromo		8149600	299,10€
Blanco		814961100	299,90€
Cromo mate		814966100	373,40€
Níquel cepillado		814967100	409,90€

ABATIBLE / GRIFO DE COCINA

- Grifo monomando de cocina abatible sobre repisa doble función.
- Fabricado en latón sin plomo incluido en el 4MSI Common Approach.
- Cartucho sellado mezclador con discos cerámicos de diámetro 35 mm.
- Suministrado con: Elementos de fijación y latiguillos flexibles.

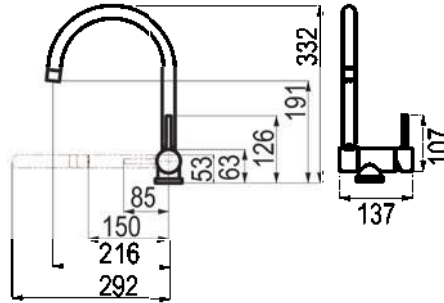

Cromo  10248600 • 219,90€

THEO / GRIFO DE COCINA CAÑO FLEXIBLE

- Grifo monomando de cocina con caño flexible instalación sobre repisa.
- Fabricado en latón sin plomo incluido en el 4MSI Common Approach.
- Cartucho sellado mezclador con discos cerámicos de diámetro 35 mm.
- Suministrado con: Elementos de fijación y latiguillos flexibles.

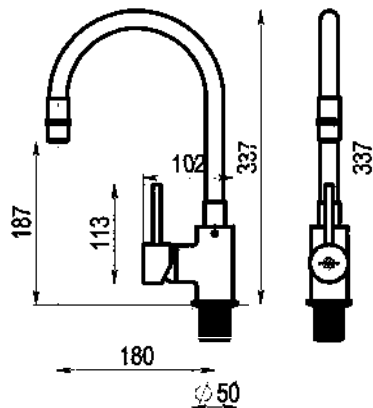

Blanco  8639511 174,50€
 Negro  8639516 174,50€

ALFA / GRIFO DE COCINA

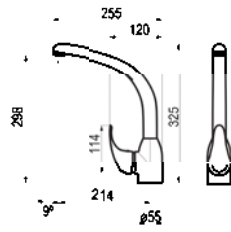

- Grifo monomando de cocina instalación sobre repisa.
- Fabricado en latón sin plomo incluido en el 4MSI Common Approach.
- Cartucho sellado mezclador con discos cerámicos de diámetro 40 mm.
- Suministrado con: Latiguillos flexibles y elementos de fijación.

Cromo		8148500	164,80€
Blanco		814851100	199,20€
Cromo mate		814856100	245,10€
Níquel cepillado		814857100	271,30€

ALFA / GRIFO DE COCINA

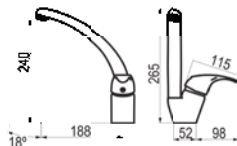

- Grifo monomando de cocina instalación sobre repisa.
- Fabricado en latón sin plomo incluido en el 4MSI Common Approach.
- Cartucho sellado mezclador con discos cerámicos de diámetro 40 mm.
- Suministrado con: Latiguillos flexibles y elementos de fijación.

Cromo		8148400	138,50€
-------	--	----------------	----------------

ALFA / GRIFO DE COCINA

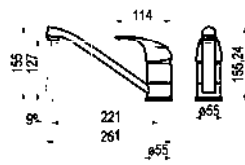

- Grifo de cocina de caño bajo para instalación sobre repisa.
- Fabricado en latón sin plomo incluido en el 4MSI Common Approach.
- Cartucho sellado mezclador con discos cerámicos de diámetro 40 mm.
- Suministrado con: Latiguillos flexibles y elementos de fijación.

Cromo		8149200	130,90€
-------	--	----------------	----------------

ELIPSE / GRIFO DE COCINA

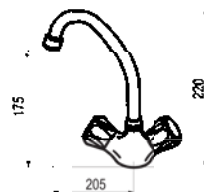

- Grifo bimando de cocina caño alto instalación sobre repisa.
- Fabricado en latón sin plomo incluido en el 4MSI Common Approach.
- Montura convencional (También disponible en montura cerámica).
- Suministrado con: Latiguillos flexibles y elementos de fijación.

Un agua	Cromo		3831000	63,50€
	Cromo		3831500	58,90€

ALFA / GRIFO DE COCINA MURAL

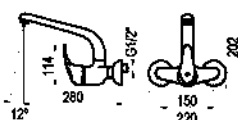

- Grifo monomando de cocina instalación mural.
- Fabricado en latón sin plomo incluido en el 4MSI Common Approach.
- Cartucho sellado mezclador con discos cerámicos de diámetro 40 mm.
- Suministrado con: Excéntricas y embellecedores.

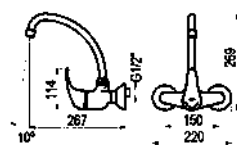

Caño fundido recto	Cromo		8148000	153,90€
Caño curvo	Cromo		8148100	129,90€

ALFA / GRIFO DE COCINA MURAL

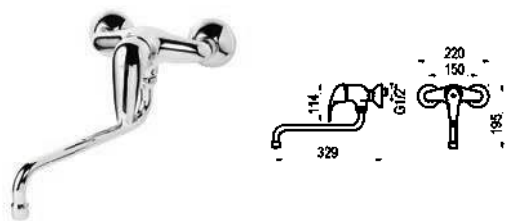

- Grifo monomando de cocina instalación mural.
- Fabricado en latón sin plomo incluido en el 4MSI Common Approach.
- Cartucho sellado mezclador con discos cerámicos de diámetro 40 mm.
- Suministrado con: Excéntricas y embellecedores.

Cromo		8148300	147,50€
-------	---	----------------	----------------

ELIPSE / GRIFO DE COCINA MURAL



- Grifo bimando de cocina con caño recto instalación mural.
- Fabricado en latón sin plomo incluido en el 4MSI Common Approach.
- Montura convencional (También disponible en montura cerámica).
- Suministrado con: Excéntricas y embellecedores.

Distancia entre entradas de 130-170 mm y caño fundido de 26 cm

Distancia entre entradas de 90-130 mm y caño fundido de 26 cm

Cromo		3832000	115,10€
-------	---	----------------	----------------

Cromo		3835000	113,90€
-------	---	----------------	----------------

ELIPSE / GRIFO DE COCINA MURAL



- Grifo bimando de cocina con caño recto instalación mural.
- Fabricado en latón sin plomo incluido en el 4MSI Common Approach.
- Montura convencional (También disponible en montura cerámica).
- Suministrado con: Excéntricas y embellecedores.

Distancia entre entradas de 130-170 cm y caño tubo de 26 cm

Distancia entre entradas de 130-170 cm y caño tubo de 17 cm

Distancia entre entradas de 90-130 cm y caño tubo de 26 cm

Distancia entre entradas de 90-130 cm y caño tubo de 17 cm

Cromo		3833000	79,90€
-------	---	----------------	---------------

Cromo		3833100	81,90€
-------	---	----------------	---------------

Cromo		3834000	81,90€
-------	---	----------------	---------------

Cromo		3834100	81,90€
-------	---	----------------	---------------

ELIPSE / GRIFO DE COCINA MURAL



- Grifo bimando de cocina con caño inferior de 25 cm instalación mural.
- Fabricado en latón sin plomo incluido en el 4MSI Common Approach.
- Montura convencional (También disponible en montura cerámica).
- Suministrado con: Excéntricas y embellecedores.

Cromo		3833300	89,20€
-------	---	----------------	---------------

ELIPSE / GRIFO DE COCINA MURAL



- Grifo monobloc de cocina de un agua instalación mural.
- Fabricado en latón sin plomo incluido en el 4MSI Common Approach.
- Montura convencional (También disponible en montura cerámica).
- Suministrado con: Embellecedor.

Cromo		3832500	59,90€
-------	---	----------------	---------------

Tecnología electrónica

Presto desarrolla todo tipo de tecnología electrónica con sistemas inteligentes, domóticos y por sensor para optimizar el ahorro de agua y energía de las instalaciones así como la salubridad, seguridad y confort del usuario.

- Tecnologías propias patentadas.
- Máxima economía de agua: los grifos únicamente suministran agua cuando se necesita y a caudales definidos.
- Espacios de tendencia aportando una imagen vanguardista de la instalación con grifería de diseños elegantes y futuristas.
- Fabricación a medida: Productos exclusivos de calidad con la posibilidad de personalizarlos con parámetros técnicos que optimicen la instalación e infinidad de acabados diferenciadores que requiera el proyecto.
- Alta seguridad y confort global: grifería ergonómica que favorece su correcto uso, accesibilidad, limpieza y Mantenimiento, así como seguridad en la instalación.
- Alta fiabilidad y sencillez de mantenimiento gracias a un acceso sencillo a todos los elementos. En los sistemas Touch y Sensia todo el sistema está integrado en el grifo lo que permite un acceso directo y sencillo a todos los elementos.

Ahorro energético al no desperdiciarse ni agua ni recursos para su gestión.

Máxima higiene al no requerir contacto o reducirlo al máximo.



05 Grifería electrónica

Lavabo electrónico	288
Cocina electrónica	310
Ducha electrónica	313
Urinario e inodoro electrónico	321
Grifería autocontrol	336
Presto Ness Comfort	348



BREEAM®



Tecnología Dreams:

- Sistema de grifería tecnológico interactivo de gestión y control de consumos con conectividad, pantalla táctil y función por programas personalizable.



Tecnología Touch:

- Sistema de grifos electrónico táctil con accionamiento suave temporizado y start-stop muy intuitivo y controlar el flujo del agua.



Tecnología Sensia:

- Tecnología electrónica por sensor con un sistema de detección evolucionado de fiable funcionamiento y fácil instalación programados desde fábrica. Accionamiento sin contacto: Máximo ahorro de agua e higiene.

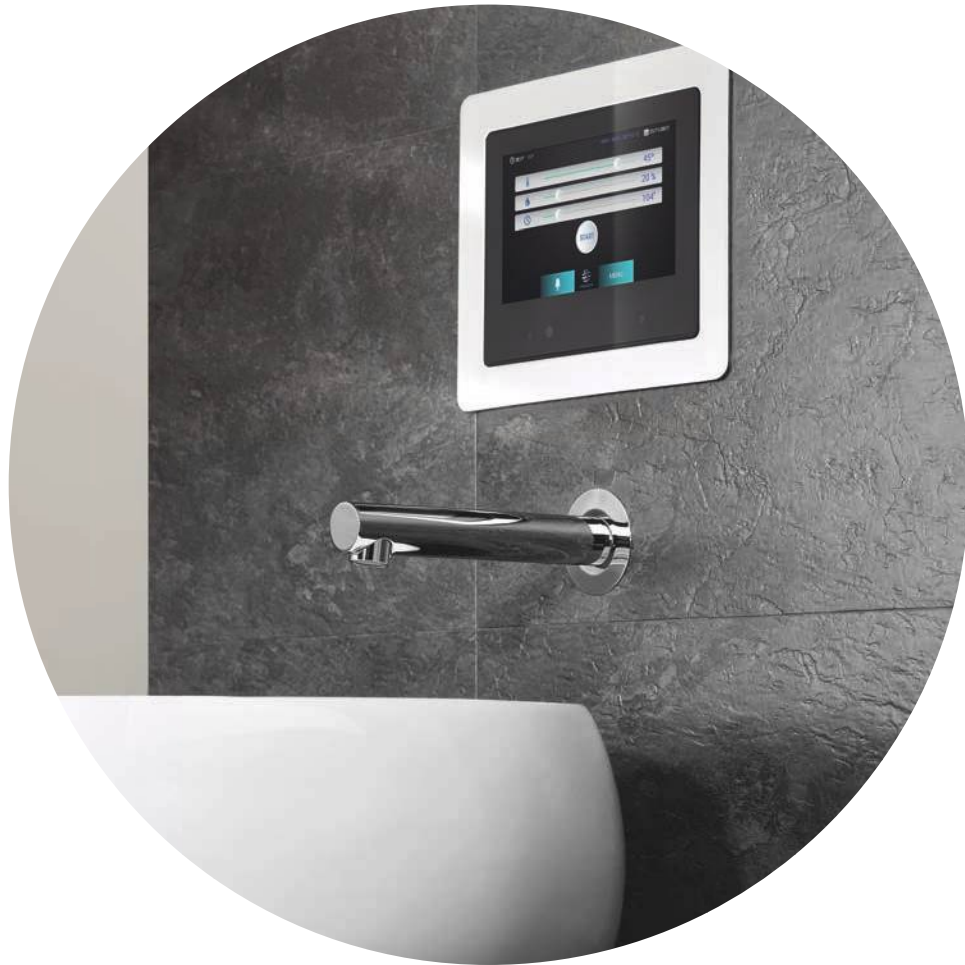

Tecnología Dreams

Experiencia sensorial y control exclusivo



Dreams es un sistema tecnológico inteligente de grifería diseñado por ingenieros españoles para el uso y disfrute del agua.

Permite el control de la temperatura, caudal y tiempo de uso y mediante la integración de sistemas de conexión inalámbrica, táctil y por voz, que facilita el acceso y control mediante un software de gestión.

- Estética de vanguardia.
- Máxima interactividad y conexión
- Innovación tecnológica.
- Pantalla táctil ultrasensible.
- Software de control y gestión.
- Posibilidad de control por voz.
- Personalizable y customizable.
- Apertura temporizada y programable.
- Gran ahorro de agua y energía.
- Equipados con Wifi y Bluetooth.
- Sistema por módulos.

Máxima conectividad

Cada equipo está equipados con tecnología Wifi y Bluetooth para asegurar su conectividad en la instalación y con otros dispositivos. La interacción con el sistema se puede realizar mediante el control táctil de la pantalla que funcionará incluso con agua y jabón o control por voz y proximidad.

Diseño modular

Dreams consigue crear un espacio de vanguardia gracias a su diseño exclusivo y sus diferentes opciones de dispositivos. Empotrado o visto, la pantalla de Dreams se ajustan a cada gusto e interiorismo para adaptarse a cada zona de baño maximizando el confort.



Tecnología DREAMS

Modulable

El sistema base lo forman una pantalla y un módulo hidráulico que podrán combinarse con múltiples caños, rociadores y manerales para adaptarse a cualquier instalación o diseño.

El sistema Dreams integra soluciones para todos los puntos de uso de la instalación: lavabo, urinarios, inodoros, y duchas.

Máximo confort y diseño

Dispositivos con estética de vanguardia que convierte el baño en un ambiente moderno, innovador, elegante y tecnológico.

Pantalla táctil ultrasensible

Gestión mediante pantalla táctil de alta precisión.

Control y gestión

Gestión a distancia de cada punto de la instalación. Además permite la asignación de nombre por grupos/ plantas/ habitaciones para facilitar la identificación y control.

Control de temperatura y caudal

Selección precisa y programable en el momento o mediante programas de usuario.

Posibilidad de control por voz

Personalizable

Posibilidad de logotipar y corporativizar el dispositivo, así como personalizar la estética del producto al ambiente donde está instalado mediante el uso de imágenes o fotografías incorporadas por el usuario.

Conectividad e interacción

La interacción con el sistema se puede realizar mediante el control táctil de la pantalla que funciona incluso con agua y jabón o control por voz y proximidad.

Cada equipo está equipados con tecnología Wifi y Bluetooth para asegurar su conectividad en la instalación y con otros dispositivos.

Eficiencia y ahorro

Control y análisis de la información de consumo, tanto en usos de la instalación al completo como en cada elemento individual que la compone.

Posibilidad de mostrar mensajes de consumo tras uso para concienciar e informar al usuario.



Tecnología Dreams

Características generales

- Pantalla Táctil.
- Conexión Wi-Fi.
- Conexión bluetooth para intercambio de archivos.
- Sensor de presencia.
- Visualización de foto/vídeo/audio.
- Presentación de publicidad.
- Restricción por usuarios.
- Control a distancia mediante software.
- Cierre por presencia.
- Control de usos y horarios de funcionamiento.
- Control por voz.
- Control de caudal y temperatura.
- Conexión directa a 220 V mediante transformador suministrado.
- Presión recomendada de uso de 2 a 5 bar. En instalaciones con mayor presión instalar reductor de presión.
- Presión máxima: 5 bar.
- Temperatura de uso máxima recomendada: 70°C.

Módulo hidráulico:

- Entradas Macho G1/2".
- Salida Macho G1/2".

Módulo electrónico:

- Unidad de control del sistema.
- Cable comunicación.



DREAMS OFRECE UNA EXPERIENCIA SENSORIAL ÚNICA

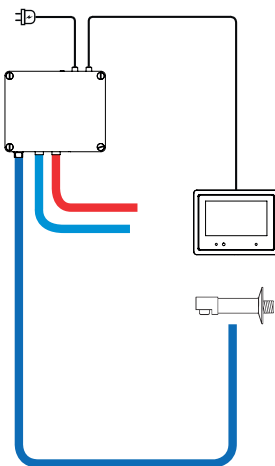

Selección de caudal, temperatura y tiempo con un solo toque.



Selección de temperatura, caudal y tiempo independiente.



Programas pre-establecidos por el usuario.

Para más información visita nuestra web
www.prestoiberica.com



Dreams consigue crear un espacio de vanguardia gracias a su diseño exclusivo y sus diferentes opciones de dispositivos.

PRESTO DREAMS LAVABO/DUCHA EMPOTRADO

Pantalla + módulo hidráulico

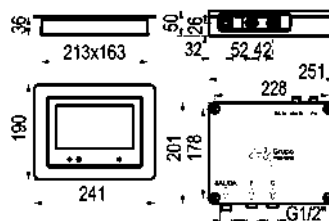
Cromo **96050**  **1862,80€****Kits de LAVABO EMPOTRADOS**

Kit lavabo redondo empotrado Dreams (96050+70200)

eco

Cromo

2993000 **1956,10€**

Kit Lavabo Eco Arte Empotrado Dreams (96050+30950)

eco

Cromo

96991 **1946,10€**

Kit Lavabo Eco Arte Empotrado Dreams (96050+30770)

eco

Cromo

96993 **1928,80€****PRESTO DREAMS LAVABO/DUCHA VISTO**

Pantalla + Módulo hidráulico

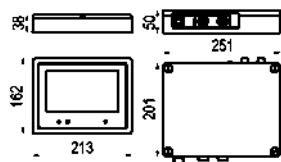
Negro **96000**  **1831,60€****Kits de LAVABO VISTOS**

Kit lavabo redondo visto Dreams (96000+70200)

eco

Cromo

19920000 **1924,80€**

Kit Lavabo Eco Visto Dreams (96000+30770)

eco

Negro

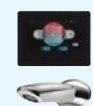
96990 **1914,80€**

Kit Lavabo Eco Arte Visto Dreams (96000+30950)

eco

Negro

96992 **1897,60€**

Tecnología Touch



Confort y fiabilidad

Cuenta con un sistema de seguridad que en caso de mantenerse accionado el pulsador de manera continuada, los grifos no actuarán evitando el desperdicio de agua.

Sistema START/STOP

Toca suavemente el pulsador para activar o cortar el flujo de agua.



- Precisión de tacto.
- Pulsación suave: especial para niños pequeños y personas con movilidad reducida.
- Mínimo contacto.
- Función On/Off.
- Apertura temporizada.
- Gran ahorro de agua y energía.
- Sistema de seguridad.
- Indicación de batería.
- Suministrado con los elementos de fijación.

Pulsador ultrasensible

El grifo realiza la apertura cuando el usuario toca suavemente el pulsador y se mantiene abierto durante el tiempo programado o hasta que el usuario toca de nuevo el pulsador solicitando el cierre del grifo. Esto evitará el desperdicio de agua producidos por grifos que no se han cerrado correctamente.

Sencillo e intuitivo

La instalación y mantenimiento son de gran sencillez dado que todo está integrado dentro del mismo grifo en la versión de batería, o en el caso de la versión de transformador, únicamente el transformador se alojará fuera del grifo. Una vez alojado el grifo en su lugar y conectado a red de aguas, estará listo para su utilización.



Componentes integrados

Componentes integrados en el grifo para fácil instalación e incremento de protección antivandálica.

START/STOP

Apertura y cierre del grifo mediante toque.

Ahorro de agua

El grifo suministra únicamente el agua necesaria. Programado de fábrica.

Calidad de los materiales

Realizado con los materiales más nobles y siguiendo unas estrictas legislaciones.

Control de temperatura

Mezclador mediante maneta integrada, diseñada para mayor confort y provista de indicaciones de color(máx 70°C).



PRESTO DOMO TOUCH L

- Grifo electrónico para lavabo con tecnología Touch por sensor táctil y fijación sobre repisa.
- Caudal constante de 6 l/min (con presiones superiores a 1 bar).
- Tiempo de apertura por defecto 10 segundos,configurables.
- Entrada G1/2 hembra.
- Suministrado con: Elementos de fijación, junta, arandela, llave de paso y latiguillo.

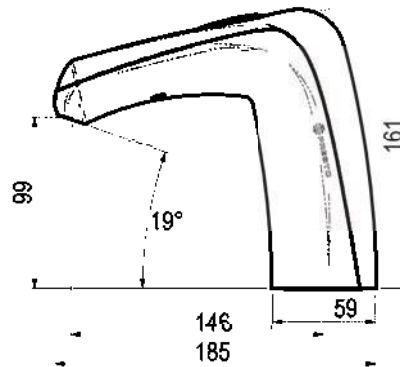

Pila CR-P2 6V litio
Transformador 7,5V

Cromo	79050	293,10€
Cromo	79051	293,10€

PRESTO DOMO TOUCH LM

- Grifo electrónico para lavabo mezclador con tecnología Touch por sensor táctil y fijación sobre repisa.
- Caudal constante de 6 l/min (con presiones superiores a 1 bar).
- Tiempo de apertura por defecto 10 segundos,configurables.
- Entrada G1/2 hembra.
- Suministrado con: Elementos de fijación, junta, arandela, latiguillos y llaves de paso.

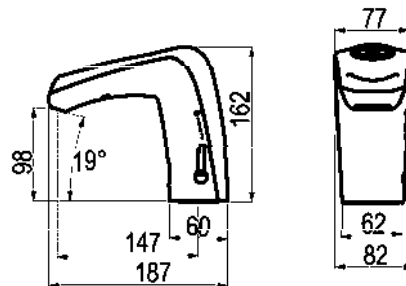

Pila CR-P2 6V litio
Transformador 7,5V

Cromo	79150	382,90€
Cromo	79151	382,90€



PRESTO LINEA TOUCH L



- Grifo electrónico para lavabo con tecnología Touch por sensor táctil y fijación sobre repisa.
- Caudal 3 l/min a 3 bar con aireador regulado antical incluido.
- Cierre automático: 7 segundos.
- Entrada G1/2 hembra
- Suministrado con todos los componentes para su instalación: 1 flexible PEX con tuerca giratoria de 3/8" (12x17), válvula de retención NF y filtro tipo cesta, 1 junta y 1 arandela, 1 tuerca de fijación, 1 adhesivo de señalización y 1 manual de instalación.

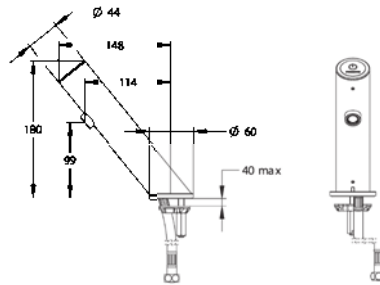

NOVEDAD

PROGRAMADO DE FÁBRICA

Pila CR-P2 6V litio
Transformador 7V (IP65)

eco	Cromo	57270	369,10€
eco	Cromo	57274	369,10€

PRESTO LINEA TOUCH LM



- Grifo electrónico para lavabo mezclador con tecnología Touch por sensor táctil y fijación sobre repisa.
- Caudal 3 l/min a 3 bar con aireador regulado antical integrado.
- Cierre automático: 7 segundos.
- Entrada G1/2 hembra
- Suministrado con todos los elementos necesarios para su instalación: 1 tuerca de fijación, 1 junta y 1 arandela, 2 flexibles PEX con tuercas giratorias, válvulas antirretorno NF y filtros tipo cesta, 1 adhesivo de señalización y 1 manual de instalación.

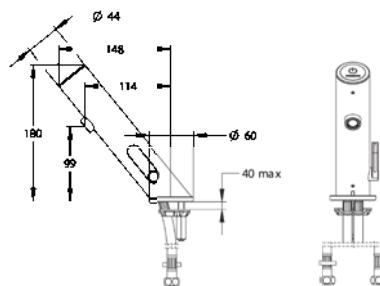

NOVEDAD

PROGRAMADO DE FÁBRICA

Pila CR-P2 6V litio
Transformador 7V (IP65)

eco	Cromo	57278	418,60€
eco	Cromo	57282	418,60€

Tecnología Sensia



Sistema de detección evolucionado

**Sin contacto
Máxima higiene**

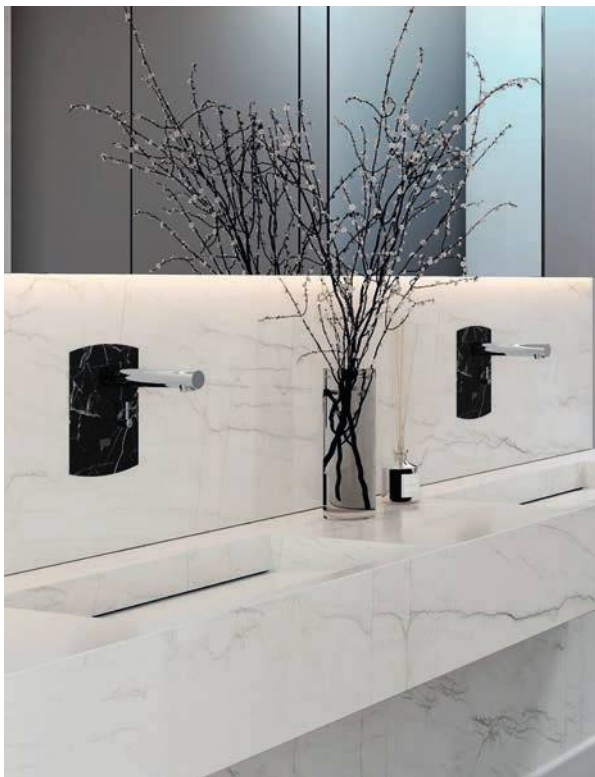

- **Uso preciso y funcional.**
- **Sin contacto.**
- **Gran ahorro de agua y energía.**
- **Maximiza la higiene.**
- **Evita contagios.**
- **Mejora la limpieza.**
- **Indicación de batería.**
- **Suministrado con todos los elementos de fijación.**

Ahorro de agua e higiene

Esta tecnología debe ser la elegida en las instalaciones en las que el ahorro de agua sea el parámetro principal, pues el grifo suministrará únicamente el agua necesaria. Además son los productos que mayor nivel de higiene ofrecen, pues no es necesario el contacto para su uso.

Programados de fábrica

Los sistemas de detección han evolucionado hasta alcanzar un nivel de fiabilidad incluso superior a los sistemas mecánicos. Los grifos electrónicos están programados de fábrica, sólo necesitan ser instalados y



La instalación y mantenimiento sencillo.

Todo está integrado dentro del mismo grifo en la versión de batería. En el caso de la versión de transformador, únicamente el transformador se alojará fuera del grifo.

Sistema de seguridad.

En caso de mantenerse bloqueado el sensor de manera continuada, los grifos no actuarán quedándose protegidos evitando el desperdicio de agua.



Tecnología
SENSIA



Ahorro de agua

El grifo suministra únicamente el agua necesaria. Programado de fábrica.

Apertura mediante sensor de infrarrojos incorporado

Sin contacto

Se accionan sin necesidad de tocar el grifo, maximizando la higiene.

Materiales robustos y duraderos.

Fabricado con los materiales más nobles y siguiendo unas estrictas legislaciones.

Componentes integrados

Componentes integrados en el grifo para fácil instalación e incremento de protección antivandálica.

Control de temperatura

Mezclador mediante maneta integrada, diseñada para mayor confort y provista de indicaciones de color (máx 70°C).

PRESTO XT ELEC L



BREEAM

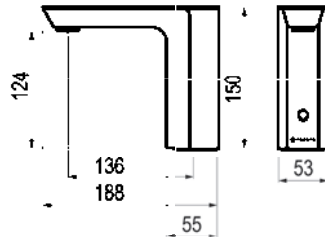

- Grifo electrónico Sensia con célula de detección por sensor para lavabo de un agua, fijación sobre repisa.
- Caudal constante de 5 l/min (con presiones superiores a 1 bar). Modelos PLE: Caudal constante de 1,5 l/min.
- Cierre automático de la electroválvula en caso de fallo de alimentación eléctrica. Aclarado automático cada 24h.
- Entrada G1/2 hembra.
- Suministrado con: Elementos de fijación, junta, arandela, latiguillos flexibles de 350 mm con tuercas de 1/2 y pila CR-P2 6V litio o alimentador 12 V (según modelo).



Pila CR-P2 6V litio
Pila CR-P2 6V litio
Pila CR-P2 6V litio
Pila CR-P2 6V litio
Pila CR-P2 6V litio
Transformador 12V
Transformador 12V
Transformador 12V
Transformador 12V
Transformador 12V

	Cromo		E0178000		241,90€
	Blanco		P1178000		292,40€
	Negro		P1678000		292,40€
	Cromo negro cepillado		P3678000		373,80€
	Cromo		PLE78000		250,10€
	Cromo		E0178001		241,90€
	Blanco		P1178001		292,40€
	Negro		P1678001		292,40€
	Cromo negro cepillado		P3678001		373,80€
	Cromo		PLE78001		250,10€

PRESTO XT ELEC L ALTO



BREEAM

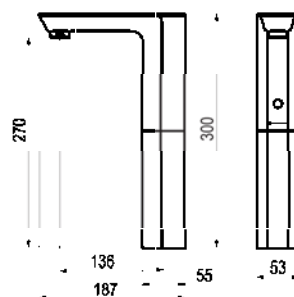

- Grifo electrónico Sensia con célula de detección por sensor para lavabo de un agua, fijación sobre repisa.
- Caudal constante de 5 l/min (con presiones superiores a 1 bar). Modelos PLE: Caudal constante de 1,5 l/min.
- Cierre automático de la electroválvula en caso de fallo de alimentación eléctrica. Aclarado automático cada 24h.
- Entrada G1/2 hembra.
- Suministrado con: Elementos de fijación, junta, arandela, latiguillo flexible de 350 mm con tuercas de 1/2 y pila CR-P2 o transformador 12 V (según modelo).



Pila CR-P2 6V litio
Pila CR-P2 6V litio
Pila CR-P2 6V litio
Pila CR-P2 6V litio
Transformador 12V
Transformador 12V
Transformador 12V
Transformador 12V

	Cromo		E0178020		329,30€
	Blanco		P1178020		378,20€
	Negro		P1678020		378,20€
	Cromo		PLE78020		337,40€
	Cromo		E0178021		329,30€
	Blanco		P1178021		378,20€
	Negro		P1678021		378,20€
	Cromo		PLE78021		337,40€

PRESTO XT ELEC LM



PROGRAMADO DE FÁBRICA

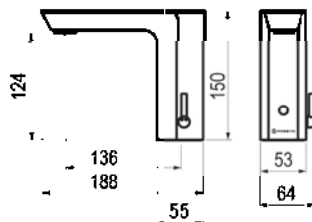

- Grifo electrónico Sensia con célula de detección por sensor para lavabo mezclador, fijación sobre repisa.
- Caudal constante de 5 l/min (con presiones superiores a 1 bar). Modelos PLE: Caudal constante de 1,5 l/min.
- Cierre automático de la electroválvula en caso de fallo de alimentación eléctrica. Aclarado automático cada 24h.
- Entrada G1/2 hembra.
- Suministrado con: Elementos de fijación, junta, arandela, latiguillo flexible de 350 mm con tuercas de 1/2 y pila CR-P2 o transformador 12 V (según modelo).

Pila CR-P2 6V litio	eco	Cromo	E0178100	290,10€
Pila CR-P2 6V litio	eco	Blanco	P1178100	334,70€
Pila CR-P2 6V litio	eco	Negro	P1678100	334,70€
Pila CR-P2 6V litio	eco	Mármol negro	P2678100	378,70€
Pila CR-P2 6V litio	eco	Mármol blanco	P3178100	378,70€
Pila CR-P2 6V litio	eco	Verde	ABT78100	339,10€
Pila CR-P2 6V litio	eco	Cromo	PLE78100	297,10€
Transformador 12V	eco	Cromo	E0178101	290,10€
Transformador 12V	eco	Blanco	P1178101	335,10€
Transformador 12V	eco	Negro	P1678101	335,10€
Transformador 12V	eco	Mármol negro	P2678101	378,70€
Transformador 12V	eco	Mármol blanco	P3178101	378,70€
Transformador 12V	eco	Verde	ABT78101	339,10€
Transformador 12V	eco	Cromo	PLE78101	297,10€

PRESTO XT ELEC LM ALTO

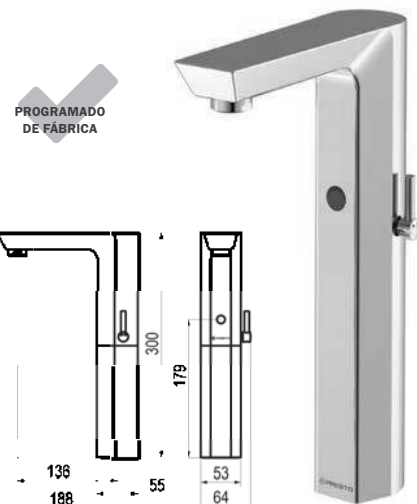

PROGRAMADO DE FÁBRICA

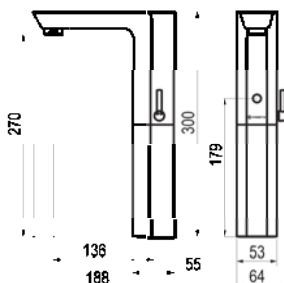

- Grifo electrónico Sensia con célula de detección por sensor para lavabo mezclador, fijación sobre repisa.
- Caudal constante de 5 l/min (con presiones superiores a 1 bar). Modelos PLE: Caudal constante de 1,5 l/min.
- Cierre automático de la electroválvula en caso de fallo de alimentación eléctrica. Aclarado automático cada 24h.
- Entrada G1/2 hembra.
- Suministrado con: Elementos de fijación, junta, arandela, latiguillo flexible de 450 mm, con tuercas de 1/2 y pila CR-P2 o transformador 12 V (según modelo).

Pila CR-P2 6V litio	eco	Cromo	E0178120	452,40€
Pila CR-P2 6V litio	eco	Blanco	P1178120	497,30€
Pila CR-P2 6V litio	eco	Negro	P1678120	497,30€
Pila CR-P2 6V litio	eco	Mármol negro	P2678120	514,10€
Pila CR-P2 6V litio	eco	Mármol blanco	P3178120	514,10€
Pila CR-P2 6V litio	eco	Cromo	PLE78120	460,70€
Transformador 12V	eco	Cromo	E0178121	452,40€
Transformador 12V	eco	Blanco	P1178121	497,30€
Transformador 12V	eco	Negro	P1678121	497,30€
Transformador 12V	eco	Mármol negro	P2678121	514,10€
Transformador 12V	eco	Mármol blanco	P3178121	514,10€
Transformador 12V	eco	Cromo	PLE78121	460,70€

PRESTO DOMO SENSIA L

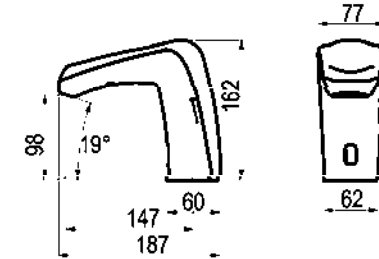

- Grifo electrónico Sensia con célula de detección por sensor para lavabo de un agua, fijación sobre repisa.
- Caudal constante de 6 l/min (con presiones superiores a 1 bar).
- Cierre automático de la electroválvula en caso de fallo de alimentación eléctrica.
- Entrada G1/2 hembra.
- Suministrado con: Elementos de fijación, junta, arandela, latiguillo flexible de 350 mm con tuerca de 1/2, llave de paso en escuadra con entrada de 1/2 y salida de 1/2 y pila CR-P2 o alimentador 12 V (según modelo).



Pila CR-P2 6V litio		Cromo		79000		312,10€
Transformador 12V		Cromo		79001		312,10€
Pila CR-P2 6V litio		Cromo		*79010		282,10€
Transformador 12V		Cromo		*79011		282,10€

*Suministrado sin llaves de paso.

PRESTO DOMO SENSIA LM

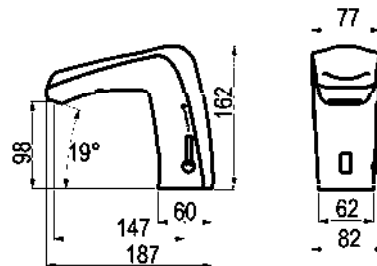

- Grifo electrónico Sensia con célula de detección por sensor para lavabo mezclador, fijación sobre repisa.
- Caudal constante de 6 l/min (con presiones superiores a 1 bar).
- Cierre automático de la electroválvula en caso de fallo de alimentación eléctrica.
- Entrada G1/2 hembra.
- Suministrado con: Elementos de fijación, junta, arandela, 2 latiguillos flexibles de 350 mm con tuercas de 1/2, 2 válvulas antirretorno, 2 llaves de paso en escuadra con entrada de 1/2 y salida de 1/2 y pila o transformador (según modelo).



Pila CR-P2 6V litio		Cromo		79100		393,60€
Transformador 12V		Cromo		79101		393,60€

LAVABO THEO ELEC



- Grifo electrónico temporizado Sensia con célula de detención por sensor para lavabo de un agua, fijación sobre repisa.
- Caudal 5 l/min.
- Cierre por presencia.
- Entrada G1/2" macho.
- Suministrado con: Caja exenta de electroválvula con entrada de G1/2 macho.

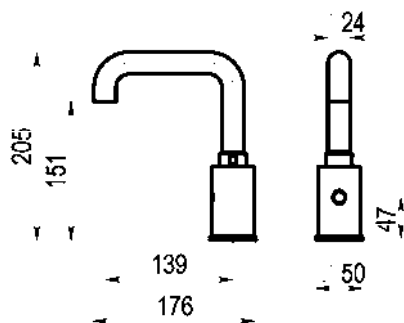

Pila CR-P2 6V litio. Caño giratorio.
 Transformador 12V. Caño giratorio.
 Pila CR-P2 6V litio. Caño fijo.
 Transformador 12V. Caño fijo.

eco	Cromo		78002		379,50€
eco	Cromo		78003		408,60€
eco	Cromo		78004		371,50€
eco	Cromo		78005		400,60€

LAVABO THEO ELEC CURVO



- Grifo electrónico temporizado Sensia con célula de detención por sensor para lavabo de un agua, fijación sobre repisa.
- Caudal 5 l/min.
- Cierre por presencia.
- Entrada G1/2" macho.
- Suministrado con: Caja exenta de electroválvula con entrada de G1/2 macho.

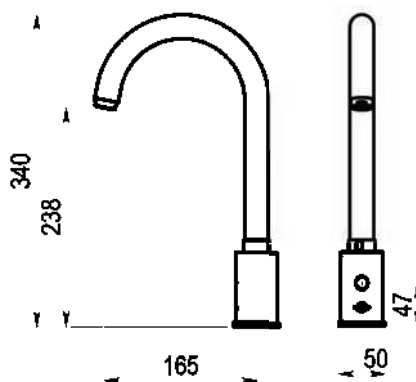

NOVEDAD

Pila CR-P2 6V litio. Caño giratorio.
 Transformador 12V. Caño giratorio.
 Pila CR-P2 6V litio. Caño fijo.
 Transformador 12V. Caño fijo.

eco	Cromo		78006		374,10€
eco	Cromo		78007		403,10€
eco	Cromo		78008		366,10€
eco	Cromo		78009		395,10€

PRESTO SAFE L



BREEAM

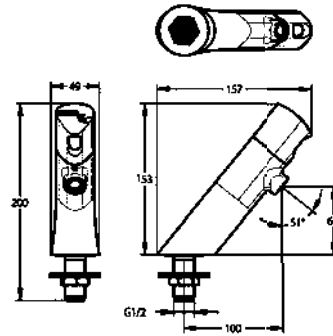

- Grifo electrónico temporizado con célula de detección por sensor para lavabo de un agua.
- Caudal 3 l/min con regulador de caudal integrado.
- Cierre automático: 7s ajustables. Cierre automático de la electroválvula en caso de fallo de alimentación eléctrica. Aclarado automático cada 24h.
- Entrada G1/2.
- Suministrado con: Batería de litio, tuerca de sujeción de latón, junta y arandela, junta de filtro, adhesivo y manual de instrucciones.

Pila 9V litio
Caudal 1,9 l/min con regulador de caudal integrado. Pila 9V litio



Cromo	64679	228,20€
Cromo	64681	228,20€

PRESTO SAFE LM



BREEAM

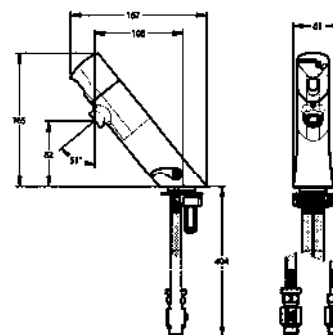

- Grifo electrónico Sensia con célula de detección por sensor para lavabo mezclador.
- Caudal 3 l/min con regulador de caudal integrado.
- Cierre automático: 7s ajustables. Cierre automático de la electroválvula en caso de fallo de alimentación eléctrica. Aclarado automático cada 24h.
- Entrada G3/8.
- Suministrado con: Batería de litio, tuerca de sujeción de latón, junta y arandela, 2 mangueras PEX con tuercas giratorias y válvulas de retención NF, 2 válvulas de cierre MM G 3/8" (12x17), 2 Juntas de filtro, adhesivo y manual de instrucciones.

Pila 9V litio



Cromo	68077	283,10€
-------	-------	---------

PRESTO SOHO L



BREEAM

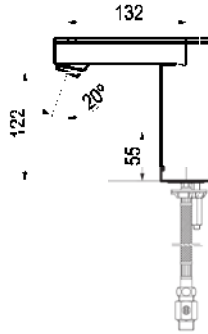

- Grifo electrónico Sensia con célula de detección por sensor para lavabo de un agua, fijación sobre repisa.
- Caudal 3 l/min (con presiones superiores a 1 bar). Modelos PLE: Caudal 1,5 l/min.
- Cierre por presencia.
- Entrada G1/2 hembra.
- Suministrado con: Elementos de fijación, 2 tuercas de montaje, junta, arandela, latiguillo flexible con tuerca de 3/8, válvulas de retención y llave de paso.

PROGRAMADO
DE FÁBRICA

Pila CR-P2 6V litio
Transformador 7V
Pila CR-P2 6V litio
Transformador 7V



Cromo	56220	359,60€
Cromo	56230	395,90€
Cromo	PLE56220	367,70€
Cromo	PLE56230	404,10€

PRESTO SOHO LM



BREEAM

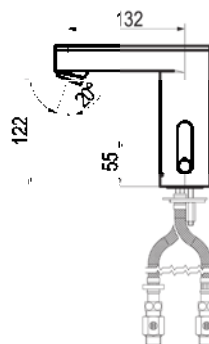

- Grifo electrónico Sensia con célula de detección por sensor para lavabo mezclador, fijación sobre repisa.
- Caudal 3 l/min (con presiones superiores a 1 bar). Modelos PLE: Caudal 1,5 l/min.
- Cierre por presencia.
- Entrada G1/2 hembra.
- Suministrado con: Elementos de fijación, 2 tuercas de montaje, junta, arandela, latiguillo flexible con tuerca de 3/8, válvulas de retención y llaves de paso.

PROGRAMADO
DE FÁBRICA

Pila CR-P2 6V litio
Transformador 7V
Pila CR-P2 6V litio
Transformador 7V



Cromo	56200	395,90€
Cromo	56210	417,10€
Cromo	PLE56200	404,10€
Cromo	PLE56210	425,10€

PRESTO SOHO L ALTO



- Grifo electrónico Sensia con célula de detección por sensor para lavabo de un agua, fijación sobre repisa.
- Caudal 3 l/min (con presiones superiores a 1 bar). Modelos PLE: Caudal 1,5 l/min.
- Cierre por presencia.
- Entrada G1/2 hembra.
- Suministrado con: Elementos de fijación, 2 tuercas de montaje, junta, arandela, latiguillo flexible con tuerca de 3/8, válvulas de retención y llaves de paso.

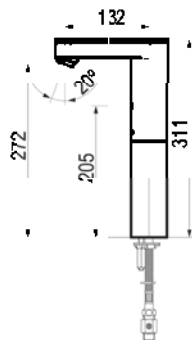

PROGRAMADO DE FÁBRICA



Pila CR-P2 6V litio
Transformador 7V
Pila CR-P2 6V litio
Transformador 7V



Cromo	56221	454,10€
Cromo	56231	485,40€
Cromo	PLE56221	462,10€
Cromo	PLE56231	493,50€

PRESTO SOHO LM ALTO



- Grifo electrónico Sensia con célula de detección por sensor para lavabo mezclador, fijación sobre repisa.
- Caudal 3 l/min (con presiones superiores a 1 bar). Modelos PLE: Caudal 1,5 l/min.
- Cierre por presencia.
- Entrada G1/2 hembra.
- Suministrado con: Elementos de fijación, 2 tuercas de montaje, junta, arandela, latiguillo flexible con tuerca de 3/8, válvulas de retención y llaves de paso.

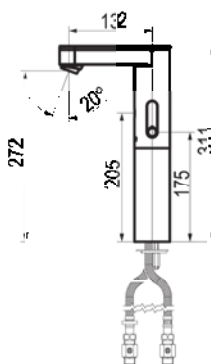

PROGRAMADO DE FÁBRICA



Pila CR-P2 6V litio
Transformador 7V
Pila CR-P2 6V litio
Transformador 7V



Cromo	56201	506,80€
Cromo	56211	515,20€
Cromo	PLE56201	514,80€
Cromo	PLE56211	523,20€

PRESTO LINEA L

- Grifo electrónico Sensia con célula de detección por sensor para lavabo de un agua, fijación mural.
- Caudal 3 l/min con regulador de caudal.
- Cierre por presencia.
- Entrada G1/2 macho.
- Suministrado con: Junta de filtro y embellecedor.



Pila CR123 6V litio.

Caudal 1,9 l/min con regulador de caudal. Pila CR123 6V litio.



Cromo	57100	488,50€
Cromo	57102	496,50€

PRESTO LINEA TC - L

- Grifo electrónico Sensia con célula de detección por sensor para lavabo de un agua, fijación mural a través de tabique.
- Caudal 3 l/min con regulador de caudal.
- Cierre por presencia.
- Entrada G3/8 hembra.
- Suministrado con: Elementos de fijación y latiguillos flexibles.

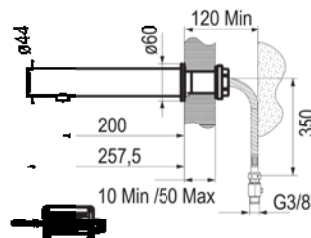

Pila CR123 6V litio.

Transformador 230 V AC / 7 V DC

Caudal 1,9 l/min con regulador de caudal. Pila CR123 6V litio



Cromo	57114	502,50€
Cromo	57112	502,50€
Cromo	57118	485,10€

PRESTORIZON LN



- Grifo electrónico Sensia con célula de detección por sensor para lavabo de un agua y fijación mural.
- Caudal 1,9 l/min con regulador de caudal.
- Cierre por presencia.
- Entrada G1/2 macho.
- Suministrado con: Elementos de fijación, filtro, tuercas de montaje y Pila 6V litio con carcasa IP65.

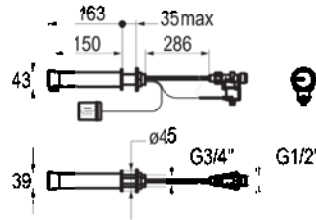

Pila 6V litio. Con carcasa IP65
Transformador 7,5V (IP65)



Cromo	57036	315,10€
Cromo	57040	315,10€

PRESTO LINEA TC - LM



- Grifo electrónico Sensia con célula de detección por sensor para lavabo mezclador, fijación mural a través de tabique.
- Caudal 3 l/min con regulador de caudal.
- Cierre por presencia.
- Entrada G3/8 hembra.
- Suministrado con: Elementos de fijación, latiguillos flexibles y llaves de paso.

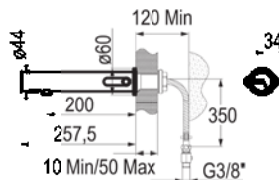

Pila CR123 6V litio.
Transformador 230 V AC / 7 V DC
Caudal 1,9 l/min con regulador de caudal. Pila CR123 6V litio.



Cromo	57106	547,60€
Cromo	*57104	547,60€
Cromo	57110	526,90€

*Suministrado sin llaves de paso.

LAVABO MURAL THEO ELEC

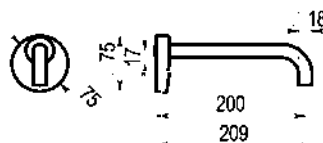

- Grifo electrónico temporizado Sensia con célula de detención por sensor para lavabo de un agua, fijación mural.
- Caudal 5 l/min.
- Cierre por presencia.
- Entrada G1/2" macho.
- Suministrado con: Caja exenta de electroválvula con entrada de G1/2 macho.

PROGRAMADO
DE FÁBRICA

Pila CR-P2 6V litio. Caño 200 mm.	eco	Cromo	78200	316,80€
Transformador 12V. Caño 200 mm.	eco	Cromo	78201	349,70€
Pila CR-P2 6V litio. Caño 300 mm.	eco	Cromo	78202	322,80€
Transformador 12V. Caño 300 mm.	eco	Cromo	78203	355,70€

PRESTO RADA SENSE LAVABO MEZCLADOR

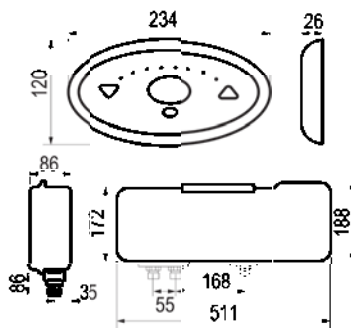

- Sistema electrónico Sensia para lavabo por sensor compuesto de válvula Mezcladora digital y panel de control de accionamiento sin contacto.
- Caudal regulable.
- Sistema de control de caudal mediante apertura-cierre electrónico con un límite de 30 segundos.
- Entradas y salidas G1/2 macho.
- Suministrado con: Software programable, fuente de alimentación, válvulas de retención, filtros y elementos de fijación. Suministrado sin: Caño, necesario para el uso del grifo.

PROGRAMADO
DE FÁBRICA

Pila



Cromo

85541 2147,10€



Consulta los múltiples acabados



Cromo



Inox



Blanco



Negro



Mármol blanco

PRESTO DOMO SENSIA P



- Grifo electrónico con célula de detección para lavabo un agua Presto Domo Sensia P con sensor e instalación mural.
- Caudal 8,5 l/min a 3 bar. Modelos PLE: Caudal constante de 1,5 l/min.
- Cierre por presencia.
- Entrada G1/2 hembra.
- Suministrado con: Caja para empotrar de acero galvanizado.

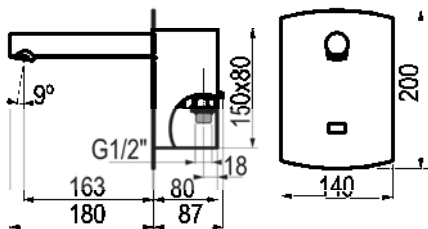

PROGRAMADO DE FÁBRICA

- Pila CR-P2 6V litio
- Pila CR-P2 6V litio
- Pila CR-P2 6V litio
- Pila CR-P2 6V litio
- Pila CR-P2 6V litio
- Pila CR-P2 6V litio
- Pila CR-P2 6V litio
- Pila CR-P2 6V litio

- Transformador 12V (IP65)
- Transformador 12V (IP65)
- Transformador 12V (IP65)
- Transformador 12V (IP65)
- Transformador 12V (IP65)
- Transformador 12V (IP65)
- Transformador 12V (IP65)
- Transformador 12V (IP65)



Cromo	79210	485,40€
Inox	79225	515,80€
Blanco	79220	515,80€
Negro	79215	515,80€
Mármol negro	P2679210	553,40€
Mármol blanco	P3179210	553,40€
Cromo	PLE79210	493,50€
Cromo	79211	485,40€
Inox	79226	515,80€
Blanco	79221	515,80€
Negro	79216	515,80€
Mármol negro	P2679211	553,40€
Mármol blanco	P3179211	553,40€
Cromo	PLE79211	493,50€



Consulta los múltiples acabados

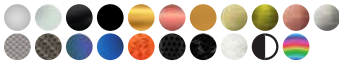

Mármol negro

Grifería electrónica

PRESTO DOMO SENSIA PM



- Grifo electrónico con célula de detección por sensor para lavabo mezclador e instalación mural.
- Caudal 8,5 l/min a 3 bar. Modelos PLE: Caudal constante de 1,5 l/min.
- Cierre por presencia.
- Entrada G1/2 hembra.
- Suministrado con: Caja para empotrar de acero galvanizado.

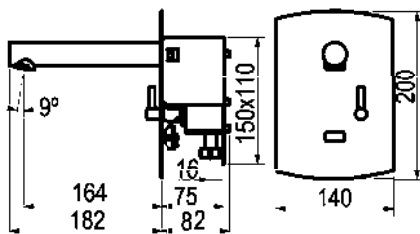

- Pila CR-P2 6V litio
- Pila CR-P2 6V litio
- Pila CR-P2 6V litio
- Pila CR-P2 6V litio
- Pila CR-P2 6V litio
- Pila CR-P2 6V litio
- Pila CR-P2 6V litio
- Pila CR-P2 6V litio
- Transformador 12V (IP65)
- Transformador 12V (IP65)
- Transformador 12V (IP65)
- Transformador 12V (IP65)
- Transformador 12V (IP65)
- Transformador 12V (IP65)
- Transformador 12V (IP65)
- Transformador 12V (IP65)

PROGRAMADO DE FÁBRICA

Cromo	79250	630,80€
Inox	79265	661,10€
Blanco	79260	661,10€
Negro	79255	661,10€
Mármol negro	P2679250	698,70€
Mármol blanco	P3179250	698,70€
Cromo	PLE79250	639,10€
Cromo	79251	630,80€
Inox	79266	661,10€
Blanco	79261	661,10€
Negro	79256	661,10€
Mármol negro	P2679251	698,70€
Mármol blanco	P3179251	698,70€
Cromo	PLE79251	639,10€



Cocina electrónica

Máxima higiene en la cocina.
Tecnología sensia para cocinas modernas.



PRESTO DOMO SENSA C





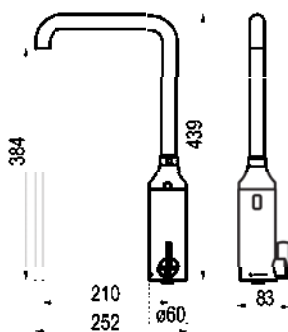

- Grifo electrónico Sensia con célula de detección por sensor para mezclador de cocina, fijación sobre repisa.
- Caudal constante de 6,6 l/min (con presiones superiores a 1 bar).
- Cierre por presencia.
- Entrada G1/2 hembra.
- Suministrado con: Kit de fijación antirrotación, junta, arandela, 2 latiguillos flexibles de 350 mm con tuercas de 1/2, llaves de paso en escuadra con filtro y conexiones de entrada de 1/2 y válvulas antirretorno.



 PROGRAMADO DE FÁBRICA

 Pila CR-P2 6V litio
 Transformador 12V

Cromo		79320		943,20€
Cromo		79321		943,20€



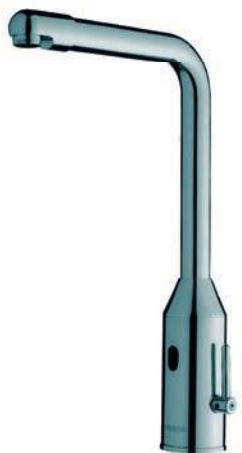



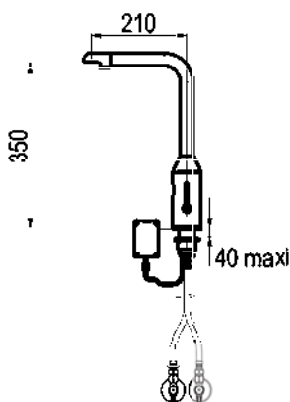



PRESTO 5750



- Grifo electrónico mezclador con tecnología Presto Sensia por sensor, fijación sobre repisa.
- Caudal 6 l/min con regulador de caudal.
- Cierre por presencia.
- Entrada G1/2 hembra.
- Suministrado con: 2 Latiguillos flexibles de 600 mm con tuerca de 1/2, 2 Llaves de paso escuadra con filtro, conexiones de entrada y salida de 1/2, autoadhesivo de señalización, gancho de extracción, válvulas antirretorno y aireador antical



 PROGRAMADO DE FÁBRICA

Pila 6V litio. Compuesto de 4 pilas de 1,5V. Giratorio		Cromo		55132		1705,80€
Pila 6V litio. Compuesto de 4 pilas de 1,5V. Fijo		Cromo		55133		1705,80€
Transformador 7V. Giratorio		Cromo		55137		1705,80€
Transformador 7V. Fijo		Cromo		55138		1705,80€

GRIFO DE COCINA ELECTRÓNICO THEO ELEC

- Grifo electrónico Sensia mezclador con célula de detención por sensor para cocina instalación repisa.
- Caudal 20,9 l/min a 3 bar y máxima apertura.
- Cierre por presencia.
- Entrada G1/2 hembra.
- Suministrado con: Kit de fijación antirrotación, junta, arandela, 2 latiguillos flexibles de 350 mm, tuercas de 1/2", llaves de paso en escuadra con filtro, conexiones de entrada de 1/2", válvulas antirretorno y pila CR-P2 6V litio.

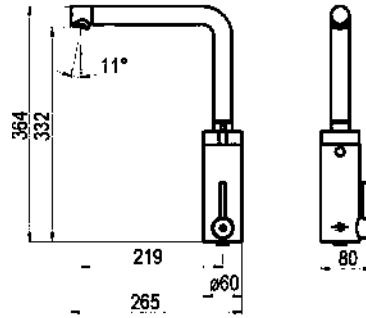

Pila CR-P2 6V litio
Transformador 12V

Cromo		79380		916,80€
Cromo		79381		916,80€

GRIFO DE COCINA ELECTRÓNICO THEO ELEC CURVO

- Grifo electrónico Sensia mezclador con célula de detención por sensor para cocina instalación repisa.
- Caudal 10,9 l/min a 3 bar y máxima apertura.
- Cierre por presencia.
- Entrada G1/2 hembra.
- Suministrado con: Kit de fijación antirrotación, junta, arandela, 2 latiguillos flexibles de 350 mm, tuercas de 1/2", llaves de paso en escuadra con filtro, conexiones de entrada de 1/2", válvulas antirretorno y pila CR-P2 6V litio.

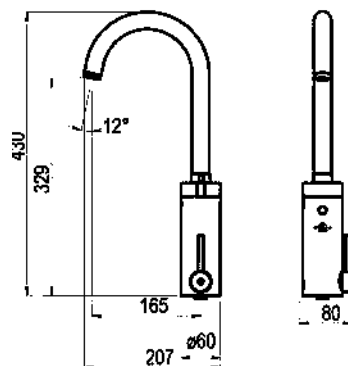

Pila CR-P2 6V litio
Transformador 12V

Cromo		79330		916,80€
Cromo		79331		916,80€

Ducha electrónica



Tecnología Dreams



Tecnología Touch



Tecnología Sensia



Características generales

- Pantalla Táctil.
- Conexión Wi-Fi.
- Conexión bluetooth para intercambio de archivos.
- Sensor de presencia.
- Visualización de foto/vídeo/audio.
- Presentación de publicidad.
- Restricción por usuarios.
- Control a distancia mediante software.
- Cierre por presencia.
- Control de usos y horarios de funcionamiento.
- Control por voz.
- Control de caudal y temperatura.
- Conexión directa a 220 V mediante transformador suministrado.
- Presión recomendada de uso de 2 a 5 bar. En instalaciones con mayor presión instalar reductor de presión.
- Presión máxima: 5 bar.
- Temperatura de uso máxima recomendada: 70°C.

Módulo hidráulico:

- Montura cerámica para control de caudal.
- Cartucho mezclador cerámico.
- Entradas Macho G1/2".
- Salida Macho G1/2".

Módulo electrónico:

- Unidad de control del sistema.
- Cable comunicación.

PRESTO DREAMS LAVABO/DUCHA EMPOTRADO

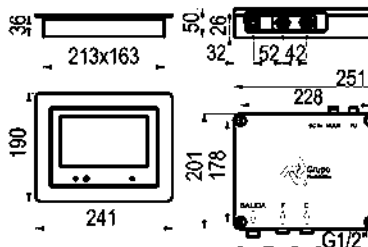

Pantalla + módulo hidráulico

Cromo **96050** **1862,80€**

PRESTO DREAMS LAVABO/DUCHA VISTO

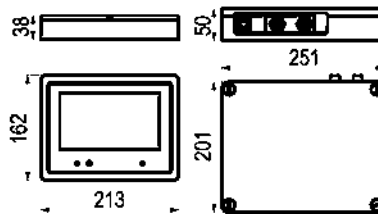

Pantalla + módulo hidráulico

Negro **96000** **1831,60€**

KITS DE DUCHA

Kit de ducha empotrado



Kit Ducha DREAMS empotrado Arte Eco (96050+29401) Cromo **96995** **1989,40€**

Kit Ducha DREAMS empotrado Eco (96050+29300) Cromo **96997** **2079,20€**

Kit Ducha DREAMS empotrado esencial (ref.96050+67513+ref.36000+60400+43400) Cromo **69930000** **2129,20€**

Kit Ducha DREAMS visto Eco Arte (96000+29401) Cromo **96994** **1957,20€**

Kit Ducha DREAMS visto Eco (96000+29300) Cromo **96996** **2047,40€**

Kit Ducha DREAMS visto esencial (ref.96000+67513+ref.36000+60400+43400) Cromo **59920000** **2097,40€**

Kit de ducha visto

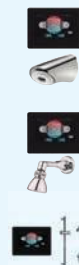

PRESTO DREAMS SOFTWARE



96999 **327,90€**

Para más información
visita nuestra web
www.prestoiberica.com

PRESTO DOMO TOUCH D

- Grifo electrónico para ducha con tecnología Touch por sensor táctil.
- Caudal de descarga 8 l/min.
- Cierre automático: 20 segundos.
- Entrada y salida G1/2 macho.
- Suministrado con: Sistema de fijación antivandálico con placa intermedia y pila CR-P2 6V litio o Transformador 12V (IP65) según modelo.

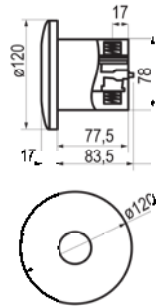

Pila CR-P2 6V litio
Transformador 7,5V (IP65)

Cromo	79350	390,60€
Cromo	79351	390,60€

PRESTO DOMO TOUCH DT (TERMOSTÁTICA EMPOTRADA)

- Grifo electrónico para ducha con tecnología Touch por sensor táctil.
- Caudal 8 l/min con regulador de caudal.
- Cierre automático: 20 segundos.
- Entrada y salida G1/2 macho.
- Suministrado con: Sistema de fijación antivandálico con tornillos de seguridad y pila CR-P2 6v litio o transformador 12 V según modelo.

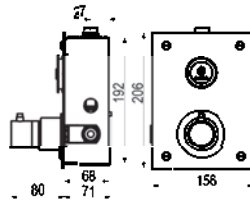

Transformador 7,5V (IP65)
Pila CR-P2 6V litio

Cromo	79451	734,70€
Cromo	79450	734,70€

CONJUNTO PRESTO DL 400 TOUCH



- Grifo electrónico para ducha con tecnología Touch por sensor táctil.
- Caudal 8 l/min a 3 bar con regulador de caudal integrado.
- Descarga por toque de 30 segundos.
- Entrada superior de G1/2 hembra.
- Suministrado con: Llave de paso, tornillos de fijación y pila de litio con carcasa.

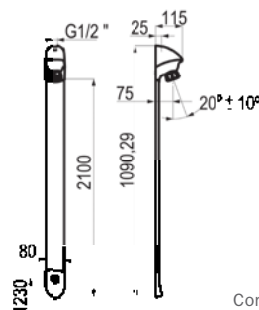

Con llave de paso recta
Con llave de paso en ángulo
Sin llave de paso

Cromo mate	27432	572,50€
Cromo mate	27434	589,50€
Cromo mate	27435	555,40€

CONJUNTO PRESTODUC TOUCH TERMOSTÁTICO

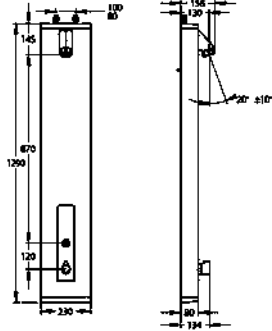

- Conjunto de ducha termostática mezcladora con tecnología PRESTO TOUCH con rociador fijo y sensor táctil.
- Caudal 6 l/min con limitador de caudal integrado.
- Cierre automático: 30s (-10s/+5s).
- Entrada: G1/2 (15x21).
- Suministrado con: Flexibles PEX de 1/2" (15x21) con tuerca giratoria, válvulas de cierre rectas de 1/2" (15x21) y filtros de 250 micrones, tornillos de fijación e instrucciones de instalación.

NOVEDAD

PROGRAMADO DE FABRICA



Cromo mate

88858



984,30€

PRESTO DOMO SENSA D

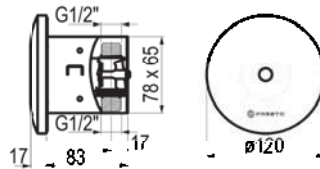

- Grifo electrónico para ducha con tecnología Sensia por sensor.
- Caudal de descarga 8 l/min.
- Cierre por sistema Start / Stop. Cierre automático a los 120 seg.
- Entrada y salida G1/2 macho.
- Suministrado con: Embellecedor, junta de estanquedad, caja de empotrar y pila CR-P2 6V litio.

PROGRAMADO DE FABRICA



Pila CR-P2 6V litio
Transformador 12V

Cromo

79300



350,60€

Cromo

79301



403,30€

PRESTO DOMO SENSA DM

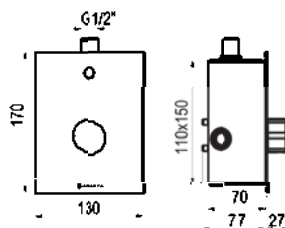

- Grifo electrónico para ducha con tecnología Sensia por sensor.
- Caudal 15 l/min a 3 bar y máxima apertura.
- Cierre por sistema Start / Stop. Cierre automático a los 120 seg.
- Entradas G1/2 hembra y salida G1/2 macho.
- Suministrado con: Placa embellecedora, caja de empotar y pila CR-P2 6V litio.

PROGRAMADO DE FABRICA



Pila CR-P2 6V litio
Pila CR-P2 6V litio
Pila CR-P2 6V litio
Transformador 12V
Transformador 12V
Transformador 12V

Cromo

79310



564,50€

Mármol negro

P2679310



577,60€

Mármol blanco

P3179310



577,60€

Cromo

79311



617,30€

Mármol negro

P2679311



577,60€

Mármol blanco

P3179311



577,60€

CONJUNTO PRESTO DL 400 SENSIA



- Grifo electrónico para ducha con tecnología Sensia por sensor.
- Caudal 8 l/min a 3 bar con regulador de caudal integrado.
- Cierre por presencia de 30 seg.
- Entrada superior G3/4 hembra.
- Suministrado con: Tornillos de fijación y pila de litio con carcasa.
Suministrado sin: Llave de paso.

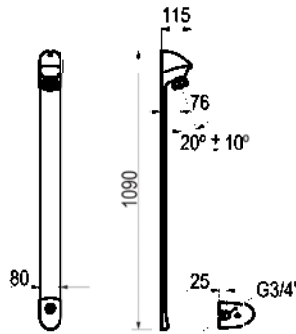

PROGRAMADO DE FÁBRICA



			Pila CR-P2 6V litio	
Sin llave de paso		Cromo mate	27470	446,20€
Con llave de paso recta		Cromo mate	27471	452,70€
Con llave de paso en ángulo		Cromo mate	27472	467,90€
Alimentador 220 v / 7v				
Sin llave de paso		Cromo mate	27474	493,90€
Con llave de paso recta		Cromo mate	27475	498,20€
Con llave de paso en ángulo		Cromo mate	27476	515,60€

CONJUNTO PRESTODUC SENSIA



- Conjunto de ducha electrónico con tecnología PRESTO SENSIA con rociador fijo y sensor. Disponible modelo de ducha de un agua o termostático, según modelo.
- Caudal 6 l/min con limitador de caudal integrado.
- Cierre automático: 30s (-10s/+5s). Con función start/stop.
- Entrada: G1/2 (15x21).
- Suministrado con: Flexible 1/2 (15x21) con tuerca giratoria, llave de paso MM 1/2 (15x21) y filtros 250 micrón, tornillos de fijación e instrucciones de instalación.

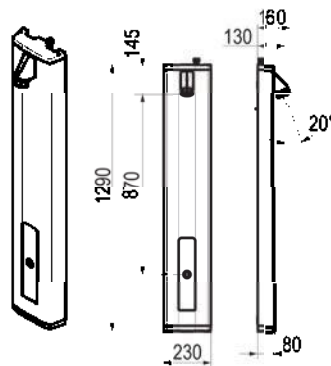

PROGRAMADO DE FÁBRICA

Pila CR-P2 6V litio		Cromo mate	88881	831,60€
Transformador 220 V / 7 V		Cromo mate	88882	868,40€

CONJUNTO PRESTODUC SENSIA



- Conjunto de ducha electrónico con tecnología PRESTO SENSIA con rociador fijo y sensor. Disponible modelo de ducha de un agua o termostática mezcladora, según modelo.
- Caudal 6 l/min con limitador de caudal integrado.
- Cierre automático: 30s (-10s/+5s). Con función start/stop.
- Entrada: G1/2 (15x21).
- Suministrado con: Flexible 1/2 (15x21) con tuerca giratoria, llave de paso MM 1/2 (15x21) y filtros 250 micrón, tornillos de fijación e instrucciones de instalación.

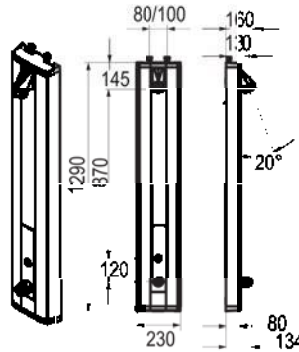

PROGRAMADO DE FÁBRICA

Pila CR-P2 6V litio		Cromo mate		88884		977,10€
Transformador 220 V / 7 V		Cromo mate		88887		1026,40€

PRESTO RADA SENSE DUCHA

- Sistema electrónico Sensia para lavabo por sensor compuesto de válvula Mezcladora digital y panel de control de accionamiento sin contacto.
- Caudal regulable.
- Sistema de control de caudal mediante apertura-cierre electrónico con un límite de 30 segundos.
- Entrada y salida G1/2.
- Suministrado con: Software programable, fuente de alimentación, válvulas de retención, filtros y elementos de fijación.

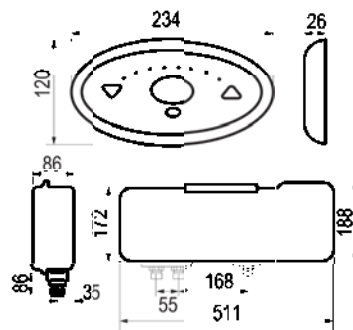

PROGRAMADO DE FÁBRICA

Pila

Cromo

85540 1759,80€





Urinario e inodoro electrónico



Tecnología Dreams



Tecnología Touch



Tecnología Sensia

PRESTO DOMO TOUCH U



- Grifo electrónico para urinario con tecnología Touch por sensor táctil y fijación mural.
- Caudal de descarga 1 l (con presiones superiores a 1 bar).
- Cierre automático: 6 segundos.
- Entrada G1/2 macho.
- Suministrado con: Llave de paso, embellecedor, tubo de efecto agua de diámetro $\varnothing 16$ mm y Pila CR-P2 6V litio.

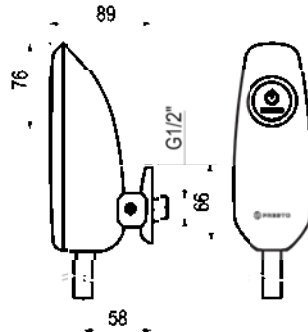

Pila CR-P2 6V litio



Cromo

79550



323,10€

PRESTO DOMO TOUCH UE



- Grifo electrónico para urinario con tecnología Touch por sensor táctil e instalación empotrada.
- Caudal de descarga 1 l (con presiones superiores a 1 bar).
- Cierre automático: 6 segundos.
- Entrada y salida G1/2 macho.
- Suministrado con: Sistema de fijación antivandálico con placa intermedia y batería CR-P2 o alimentador 12 V (según modelo).

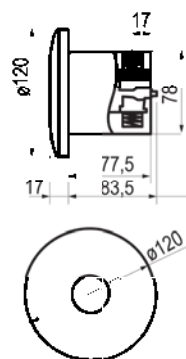

Pila CR-P2 6V litio
Transformador 7,5V (IP65)



Cromo

79650



360,40€



Cromo

79651





360,40€

PRESTO DOMO TOUCH I

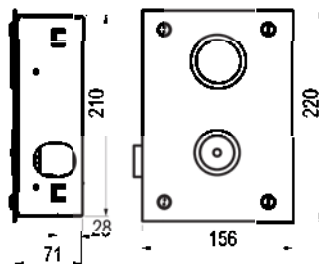
- Fluxor electrónico para inodoro con tecnología Touch. Accionamiento mediante sensor táctil o accionamiento mecánico para uso en caso de pila agotada o fallo eléctrico.
- Caudal de descarga de 8 litros (con presiones superiores a 1 bar).
- Cierre automático: 6 segundos.
- Entrada macho G3/4. Salida con tuerca racor para tubo diámetro 28 mm.
- Suministrado con: Sistema de fijación antivandálico con tornillos de seguridad, bridas y colector de salida.



Pila CR-P2 6V litio
Transformador 7,5V (IP65)

Cromo		79750		421,10€
Cromo		79751		421,10€

PRESTO DOMO SENSIA U



- Grifo electrónico Sensia con célula de detección por sensor para urinario, fijación mural.
- Caudal de descarga de 1 litro (con presiones superiores a 1 bar). Modelo PLE: Caudal de descarga de 0,4 litros.
- Descarga de 4 segundos después de que el usuario haya abandonado el urinario.
- Entrada G1/2 macho.
- Suministrado con: Llave de paso, embellecedor y tubo de salida de Ø 16 mm.

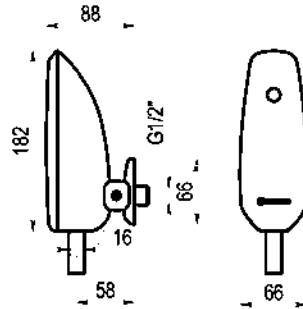

Pila CR-P2 6V litio
Pila CR-P2 6V litio



Cromo

79500



348,80€

Cromo

PLE79500



356,80€

PRESTO 8400



- Grifo electrónico Sensia con célula de detección por sensor para urinario, fijación mural visto.
- Caudal 8 l/min. Caudal de descarga de 1 litro (con presiones superiores a 1 bar).
- Descarga de 8 segundos después de que el usuario haya abandonado el urinario.
- Entrada G1/2 macho.
- Suministrado con: Llave de paso y juntas de fijación.

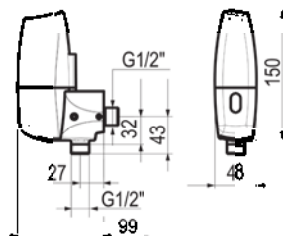

Pila CR-P2 6V litio



Cromo

55371



482,90€

PRESTO NOVO SENSIA UE



- Grifo electrónico Sensia con célula de detección por sensor para urinario, fijación mural empotrada.
- Caudal de descarga de 1 litro (con presiones superiores a 1 bar).
- Cierre por presencia.
- Entrada y salida G1/2 macho.
- Suministrado con: Embellecedor, cuerpo con electroválvula, caja de empotrar, pila CR-P2 6V litio o transformador 12 V, según modelo.

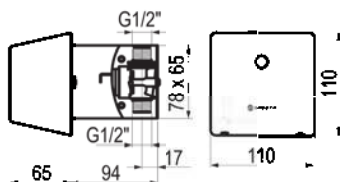

Pila CR-P2 6V litio
Transformador 12V (IP65)

	Cromo		78609		343,70€
	Cromo		78610		395,30€

PRESTO DOMO SENSIA UE





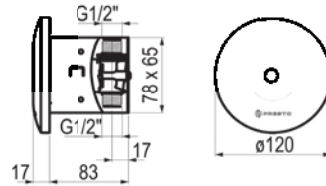





















- Grifo electrónico Sensia con célula de detección por sensor para urinario, fijación mural empotrada.
- Caudal de descarga de 1 litro (con presiones superiores a 1 bar). Modelo PLE: Caudal de descarga de 0,4 litros.
- Descarga de 4 segundos después de que el usuario haya abandonado el urinario.
- Entrada G1/2 macho.
- Suministrado con: Sistema de fijación antivandálico con placa intermedia y pila CR-P2 6V litio o transformador 12V (IP65) (según modelo).



PROGRAMADO
DE FÁBRICA



Pila CR-P2 6V litio
Pila CR-P2 6V litio
Pila CR-P2 6V litio
Pila CR-P2 6V litio
Transformador 12V (IP65)
Transformador 12V (IP65)
Transformador 12V (IP65)
Transformador 12V (IP65)

	Cromo		79600		397,20€
	Mármol negro		P2679600		465,10€
	Mármol blanco		P3179600		465,10€
	Cromo		PLE79600		405,40€
	Cromo		79601		397,20€
	Mármol negro		P2679601		465,10€
	Mármol blanco		P3179601		465,10€
	Cromo		PLE79601		405,40€

PRESTO DOMO SENSIA UE CUADRADO





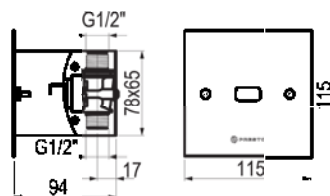















- Grifo electrónico Sensia con célula de detección por sensor para urinario, fijación mural empotrada.
- Caudal de descarga de 1 litro (con presiones superiores a 1 bar). Modelo PLE: Caudal de descarga de 0,4 litros.
- Descarga de 4 segundos después de que el usuario haya abandonado el urinario.
- Entrada y salida macho G1/2.
- Suministrado con: Pila CR-P2 6V litio y alojamiento o transformador 12V (IP65), según modelo.



PROGRAMADO
DE FÁBRICA



Pila CR-P2 6V litio
Pila CR-P2 6V litio
Transformador 12V (IP65)
Transformador 12V (IP65)
Pila CR-P2 6V litio
Transformador 12V (IP65)

	Cromo		78600		335,90€
	Inox		78602		351,20€
	Cromo		78601		359,60€
	Inox		78603		375,70€
	Cromo		PLE78600		344,10€
	Cromo		PLE78601		367,70€



PRESTO 1000 M ELEC

- Fluxor electrónico Sensia con célula de detección por sensor para inodoro instalación mural vista.
- Caudal 1,2 l/s a 3 bar. Caudal de descarga 8 l.
- Cierre automático: 7 ± 2s.
- Entrada macho G3/4.
- Suministrado con: Placa embellecedora, fluxor, pila CR-P2 6V litio o transformador 12 V, según modelo.

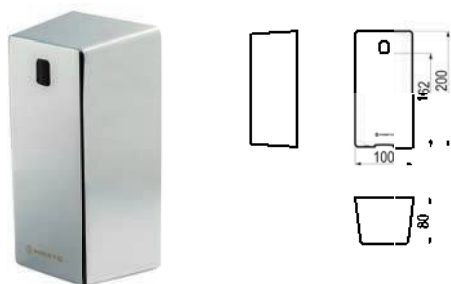

PROGRAMADO
DE FÁBRICA



Primer fluxor inodoro electrónico visto en España

Pila CR-P2 6V litio
Transformador 12V (IP65)

Cromo	78909	321,10€
Cromo	78910	373,80€

PRESTO 1000 M ELEC CON LLAVE DE PASO

- Fluxor electrónico Sensia con célula de detección por sensor para inodoro instalación mural vista.
- Caudal 1,5 l/s a 3 bar. Caudal de descarga 10 l.
- Cierre automático: 7 ± 2s.
- Entrada macho G3/4.
- Suministrado con: Placa embellecedora, fluxor con llave de paso incorporada, pila CR-P2 6V litio o transformador 12 V, según modelo.

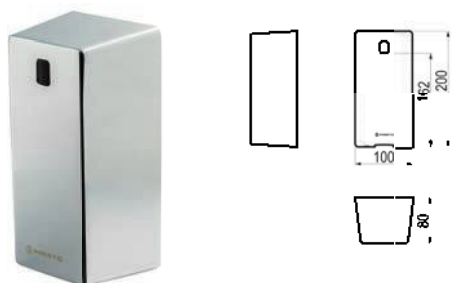

PROGRAMADO
DE FÁBRICA



Primer fluxor inodoro electrónico visto en España

Pila CR-P2 6V litio
Transformador 12V (IP65)

Cromo	78900	342,40€
Cromo	78901	394,90€

PRESTO DOMO SENSIA I SIN PULSADOR MECÁNICO

- Fluxor electrónico Sensia para inodoro con célula de detección e instalación mural empotrada. Accionamiento mediante sensor.
- Caudal medio a 3 bar: 1.2 l/seg. Caudal de descarga 8 l.
- Cierre automático: 7 ± 2s.
- Entrada macho G1.
- Suministrado con: Placa embellecedora sin pulsador de seguridad, batería CR-P2 6V o transformador 12V (según modelo) y fluxor.

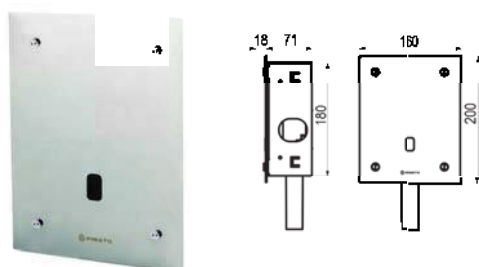

PROGRAMADO
DE FÁBRICA



TOP INNOVACIÓN
Novedad Inodoro Electrónico

Pila CR-P2 6V litio
Transformador 12V (IP65)

Cromo	*79710	482,60€
Cromo	*79711	482,60€

*Suministrado sin llaves de paso



Consulta los múltiples acabados

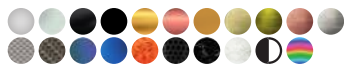

PRESTO DOMO SENSIA I



- Fluxor electrónico para inodoro con célula de detección por sensor, instalación mural empotrada.
- Caudal medio a 3 bar: 1.2 l/seg. Caudal de descarga 8 l. Modelo PLE: Caudal de descarga 5 l.
- Cierre automático: 7 ± 2s.
- Entrada macho G1.
- Suministrado con: Tuerca y casquillo para tubo de Ø 28 mm, caja para empotrar de acero galvanizado, sistema de fijación antivandálico con tornillos y pack de pila CR-P2 estanco o transformador 12 V (según modelo).

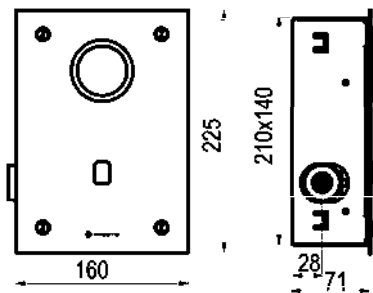

- Pila CR-P2 6V litio
- Pila CR-P2 6V litio
- Pila CR-P2 6V litio
- Pila CR-P2 6V litio
- Pila CR-P2 6V litio
- Pila CR-P2 6V litio
- Pila CR-P2 6V litio
- Transformador 12V (IP65)
- Transformador 12V (IP65)
- Transformador 12V (IP65)
- Transformador 12V (IP65)
- Transformador 12V (IP65)
- Transformador 12V (IP65)
- Transformador 12V (IP65)

	79700		576,80€
	79725		607,70€
	79715		607,70€
	79720		607,70€
	P2679700		646,10€
	P3179700		646,10€
	Cromo		PLE79700 585,10€
	79701		576,80€
	79726		607,70€
	79716		607,70€
	79721		607,70€
	P2679701		646,10€
	P3179701		646,10€
	Cromo		PLE79701 585,10€



Kits de transformación

Transformación de temporizados a electrónicos sin obras.

KIT DE TRANSFORMACIÓN PRESTO NOVO SENSIA UE



KIT DE TRANSFORMACIÓN

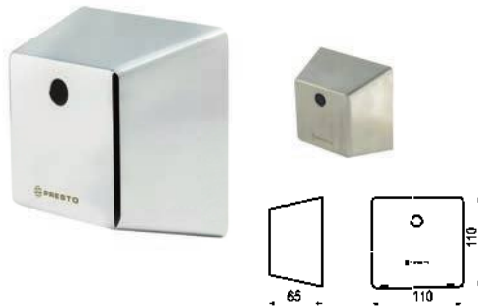

- Conjunto para transformar grifo mecánico de urinario en grifo electrónico temporizado por sensor.
- Caudal variable según grifo mecánico instalado.
- Cierre por presencia.
- Entrada y salida G1/2"
- Suministrado con: Embellecedor, electroválvula y pila CR-P2 6V litio.

Kit para transformar en sistema electrónico los grifos referencias:



Cromo	77708	240,90€
Níquel cepillado	P7177708	305,80€

KIT DE TRANSFORMACIÓN PRESTO 1000 M ELEC



KIT DE TRANSFORMACIÓN

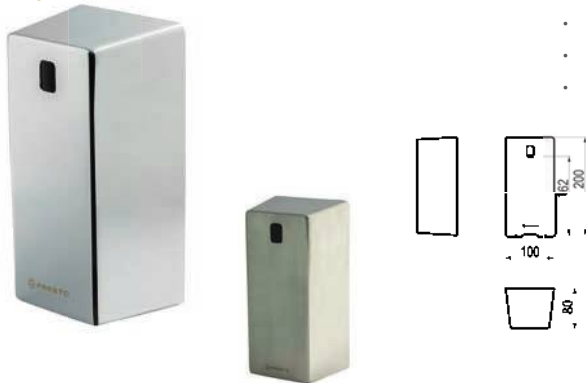

- Conjunto para transformar fluxor mecánico empotrado en fluxor electrónico Presto Sensia.
- Caudal variable según grifo mecánico instalado.
- Cierre por presencia.
- Entrada macho G3/4.
- Suministrado con: Embellecedor, electroválvula y pila CR-P2 6V litio.

Kit para transformar en sistema electrónico los grifos referencias:



Cromo	77109	286,60€
Níquel cepillado	P7177109	352,80€

KIT DE TRANSFORMACIÓN PRESTO ARTE ELEC



KIT DE TRANSFORMACIÓN

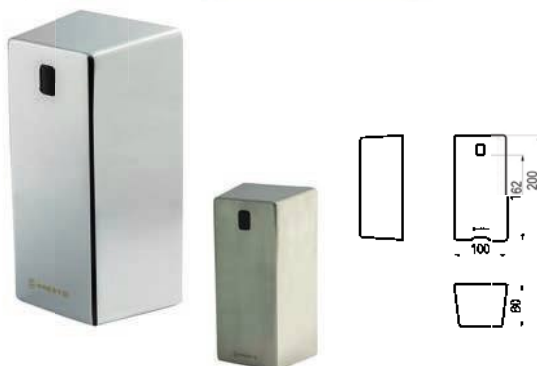

- Conjunto para transformar fluxor mecánico empotrado en fluxor electrónico Presto Sensia.
- Caudal variable según grifo mecánico instalado.
- Cierre por presencia.
- Entrada macho G3/4. Salida con tuerca racor para tubo diámetro 28 mm.
- Suministrado con: Embellecedor, electroválvula y pila CR-P2 6V litio.

Kit para transformar en sistema electrónico los grifos referencias:



PROGRAMADO DE FÁBRICA

Cromo	77110	300,70€
Níquel cepillado	P7177110	366,90€



Kits de transformación

Protege a las personas y medio ambiente



Tecnología
ÚNICA
en el mercado

KIT DE TRANSFORMACIÓN PRESTO 1000 A ELEC

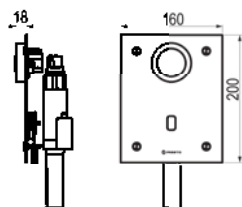

- Conjunto para transformar fluxor mecánico empotrado en fluxor electrónico Presto Sensia.
- Caudal variable según grifo mecánico instalado.
- Cierre automático: $7 \pm 2s$.
- Entrada macho G1.
- Suministrado con: Embellecedor, fluxor, pila CR-P2 6V litio o transformador 12V, según modelo.



Kit para transformar en sistema electrónico los grifos referencias:



ref.19420



ref.19500



ref.19501



ref.19550

Pila CR-P2 6V litio
Transformador 12V (IP65)

Cromo		79800		506,10€
Cromo		79801		506,10€

KIT DE TRANSFORMACIÓN PRESTO 1000 A ELEC SIN PULSADOR

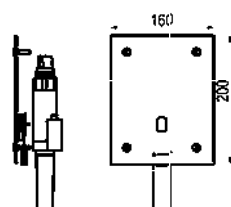
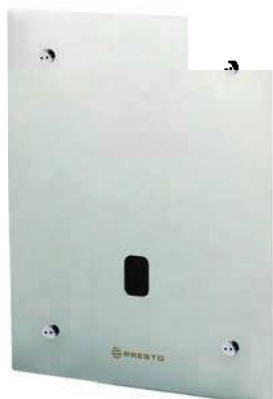

- Conjunto para transformar fluxor mecánico empotrado en fluxor electrónico Presto Sensia.
- Caudal variable según grifo mecánico instalado.
- Cierre automático: $7 \pm 2s$.
- Entrada macho G1.
- Suministrado con: Embellecedor, fluxor, pila CR-P2 6V litio o transformador 12V, según modelo.



Kit para transformar en sistema electrónico los grifos referencias:



ref.19420



ref.19500



ref.19501



ref.19550

Pila CR-P2 6V litio
Transformador 12V (IP65)

Cromo		79810		360,10€
Cromo		79811		360,10€

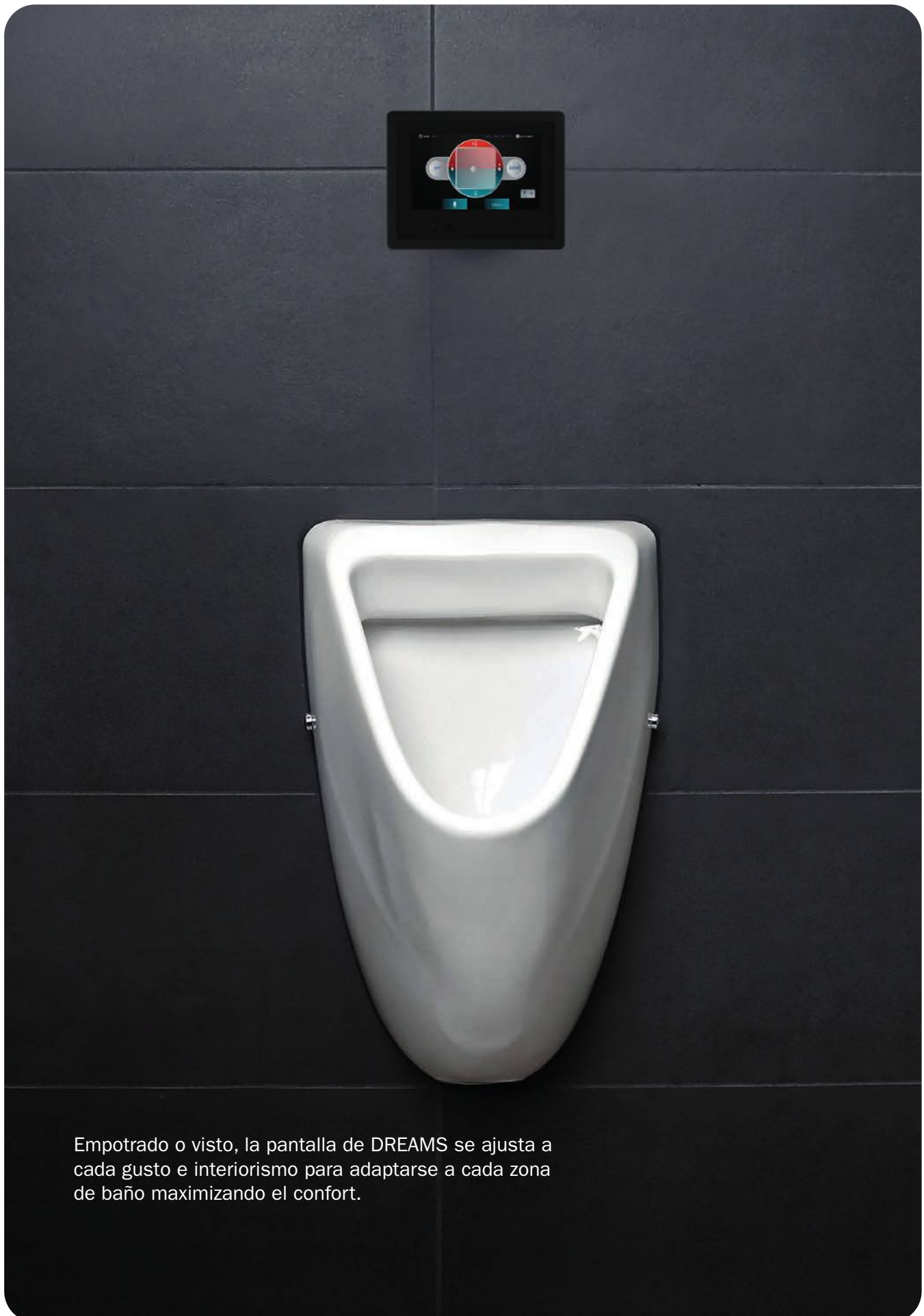

Empotrado o visto, la pantalla de DREAMS se ajusta a cada gusto e interiorismo para adaptarse a cada zona de baño maximizando el confort.

PRESTO DREAMS URINARIO EMPOTRADO

- Sistema integral inteligente de grifería PRESTO DREAMS para urinario con pantalla táctil, instalación empotrada.
- Control de caudal y temperatura.
- Cierre por presencia.
- Entrada G1/2 hembra.
- Suministrado con: Unidad de control del sistema, pantalla táctil con pulsador mecánico y elementos de fijación.

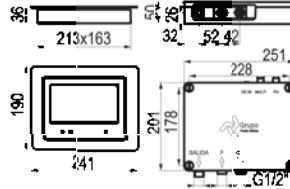

Cromo

96550  1690,50€**PRESTO DREAMS URINARIO VISTO**

- Sistema integral inteligente de grifería PRESTO DREAMS para urinario con pantalla táctil, instalación vista.
- Control de caudal y temperatura.
- Cierre por presencia.
- Entrada G1/2 hembra.
- Suministrado con: Unidad de control del sistema, pantalla táctil con pulsador mecánico y elementos de fijación.

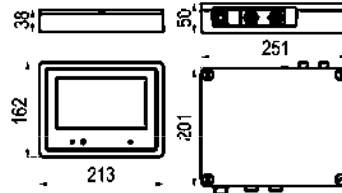

Negro

96500  1659,10€**Características generales**

- Pantalla Táctil.
- Conexión Wi-Fi.
- Conexión bluetooth para intercambio de archivos.
- Sensor de presencia.
- Visualización de foto/vídeo/audio.
- Presentación de publicidad.
- Restricción por usuarios.
- Control a distancia mediante software.
- Cierre por presencia.
- Control de usos y horarios de funcionamiento.
- Control por voz.
- Control de caudal y temperatura.
- Conexión directa a 220 V mediante transformador suministrado.
- Presión recomendada de uso de 2 a 5 bar. En instalaciones con mayor presión instalar reductor de presión.
- Presión máxima: 5 bar.
- Temperatura de uso máxima recomendada: 70°C.

Módulo hidráulico:

- Montura cerámica para control de caudal.
- Cartucho mezclador cerámico.
- Entradas Macho G1/2".
- Salida Macho G1/2".

Módulo electrónico:

- Unidad de control del sistema.
- Cable comunicación.

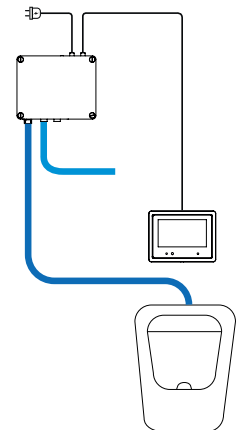

PRESTO DREAMS SOFTWARE

96999  327,90€

Para más información
visita nuestra web
www.prestoiberica.com

PRESTO DREAMS INODORO

- Sistema integral inteligente de grifería PRESTO DREAMS para inodoro empotrar con pantalla táctil.
- Control de caudal y temperatura.
- Cierre por presencia.
- Entrada G1/2 hembra.
- Suministrado con: Unidad de control del sistema, pantalla táctil con pulsador mecánico y elementos de fijación.

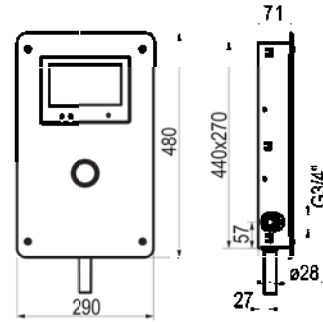

Cromo

96760

2024,90€

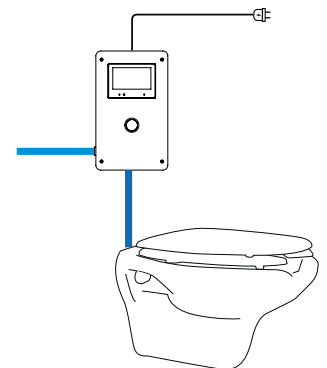

Para más información
visita nuestra web
www.prestoiberica.com

PRESTO DREAMS SOFTWARE

96999

327,90€



RECAMBIOS Y ACCESORIOS GRIFERÍA ELECTRÓNICA

VALVULA PREMEZCLADORA PRESTO

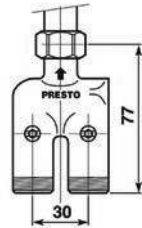

- Válvula premezcladora Presto especialmente indicada para grifería de lavabo.
- Volumen máximo de agua mezclada entre el premezclador y el punto más alejado de uso: 3 litros
- Entradas: G1/2" con válvulas de retención. Salida: G1/2" con tuerca
- Suministrado con: Válvulas de retención y tuerca.



Cromo



29706



101,90€

Domo Touch

	Ref.	PVP €
Pack de baterías 6V	10013	22,70
Transformador Red 7V	1-024.7	65,90
Electroválvula 6V (para pila)	10007	130,10
Transformador Red 7V (IP65) + cable	90956 + L-289.	154,90

Conjuntos electrónicos:

Lavabo, urinario e inodoro	90591	114,20
Ducha	91082	61,90

Domo Sensia

Pack de pilas 6V	10013	22,70
Transformador Red 12V (IP65) + cable	10015	206,90
Transformador Red 12V	10014	36,40
Conjunto electrónico LAVABO	10018	160,80
Conjunto electrónico URINARIO	10019	160,80
Electroválvula 6V	10007	130,10
Domo Presto 5520, 8520 y 7100 XL: Transformador de 1 a 4 aparatos	90464	142,90
Domo Presto 5520, 8520 y 7100 XL: Transformador de 5 a 15 aparatos	90610	332,50

Presto XT electrónicos

Sensor	1-037.7	160,80
Electroválvula	10016	126,40
Transformador	10014	36,40

DREAMS

Presto DREAMS software	96999	328,10
------------------------	-------	--------



Grifería autocontrol



Grifería autocontrol

Los sistemas electrónicos autocontrol permiten la gestión precisa de aplicaciones sanitarias desde centralitas de control, de manera que el usuario verá un sensor y un aparato sanitario (ducha, lavabo, urinario, inodoro, según los diferentes modelos) pero quien comanda la información y el uso será un sistema inteligente a distancia.

Dependiendo del aparato sanitario instalado y del sensor escogido se podrán seleccionar diferentes modos de programación, como tiempos de apertura, descargas periódicas, etc. Estos sistemas se pueden adaptar a todo tipo de instalaciones e incluso comandar otras instalaciones como ventilación, iluminación, etc.

Variantes tecnológicas

Existen tres tipos de sistemas electrónicos autocontrol de Presto Ibérica, que pueden dar lugar a múltiples configuraciones:

Sistema multicontrol Presto Rada Pulse: Se utiliza una centralita de control (UC 1000) que permite manejar hasta 10 aplicaciones sanitarias mediante el uso de sensores y electroválvulas, así como elementos auxiliares (ventilación, iluminación, bombas recirculadoras). Para programar los usos y tener acceso a la información del sistema se utiliza un sencillo mando programador. Para este sistema existe una amplia variedad de sensores infrarrojos: de corto alcance (5 cm), de largo alcance (40 cm) o de techo (para uso individual o colectivo).

Sistema monocontrol Presto Rada: sistema de gestión para un uso individual. Está compuesto por una electroválvula, un sensor y una sencilla caja de control desde donde se programará la utilización del sensor y las aperturas de la electroválvula en función del tipo de aparato y del conjunto seleccionado.

Sistema domótico Presto Rada Outlook: es el último avance en gestión de agua en instalaciones de agua caliente sanitaria. Cada elemento permite controlar hasta 6 aplicaciones sanitarias mediante el uso de sensores de infrarrojos o de tecnología piezoeléctrica, pero la gestión de los mismos se efectúa en un ordenador personal. Con ello, además de establecer los parámetros de funcionamiento, el sistema permitirá tener un mayor control sobre el consumo de agua, así como facilitar el mantenimiento. El software guardará todos los datos de un año de manera que sea posible emitir informes durante ese periodo.

Ventajas

La posibilidad de centralizar el manejo de la grifería electrónica posee numerosas ventajas empezando por el propio diseño del grifo o rociador de ducha, pues el cliente puede escoger aquel que más le guste sin estar condicionado a que el sensor esté montado en el propio grifo, ya que en este caso el sensor y la electroválvula no están montados en la grifería.

Otras ventajas destacables son:

- Versatilidad de programación.
- Higiene.
- Eficiencia y ahorro de agua en las instalaciones.
- Fácil instalación y manejo.
- Posibilidad de descargas automáticas de limpieza.
- Antivandalismo, al haber posibilidad de instalar sensores de techo.
- Detección de averías.
- Aople a los sistemas de desinfección antilegionella Presto.

Lógica

Los sistemas electrónicos autocontrol son perfectos para cualquier tipo de instalación y especialmente están recomendados para centros deportivos, hoteles, edificios de oficinas, colegios, etc. En general, cualquier tipo de instalación donde el control del agua sea importante será susceptible de instalar este tipo de tecnología. Incluso los lugares más problemáticos desde el punto de vista del vandalismo como puedan ser los colegios pueden disfrutar de estos sistemas, pues se instalarían sensores a techo de manera que no sean accesibles.

Esta tecnología es ideal para complementarse con los dispositivos antilegionella de Presto.

Si desea instalar alguno de estos sistemas, Presto le brinda la oportunidad de realizarle un estudio personalizado desde el departamento de proyectos (proyectos@prestoiberica.com), donde le resolverán todas sus dudas y le harán una propuesta de obra o proyecto.

UNIDAD CENTRAL UC 1000

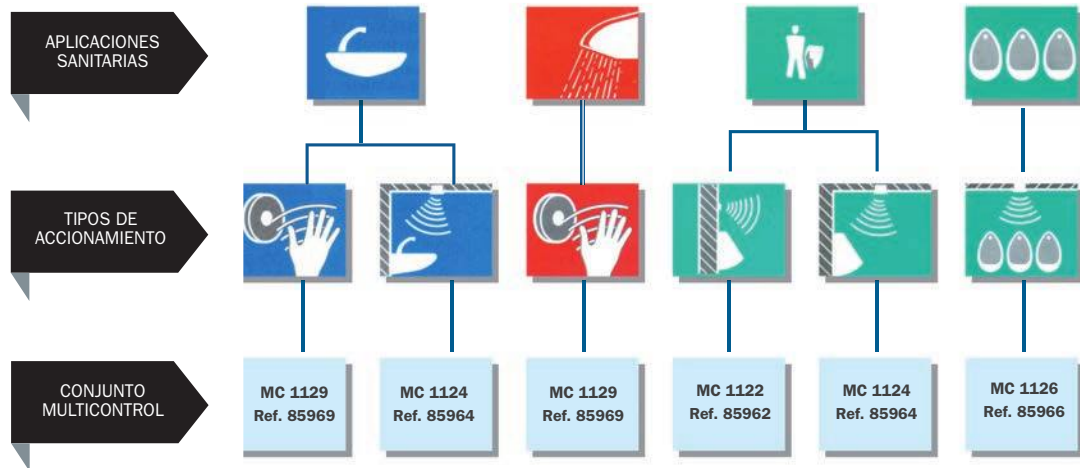

PRESTO RADA UC 1000

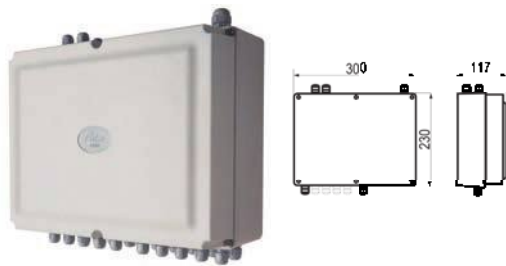

- Unidad central que puede controlar independientemente de una a diez aplicaciones sanitarias destinadas a lavabos, urinarios, duchas o inodoros y de 1 a 3 aplicaciones auxiliares.
- Suministrado con: Transformador 220/12V 50/60 Hz, fusible de protección de 120 VA y elementos de fijación.

Blanco **85555** **1673,10€**

PROGRAMADOR PRESTO RADA UC 1000



- Pantalla alfanumérica luminosa para el acceso al menú y la programación de funciones.
- Suministrado con: Cable extensible para conexión a unidad central de 3 m.

Blanco **85556** **567,90€**

TIEMPOS	LAVABO	DUCHA	URINARIO	AUXILIAR
Salida de agua*	0 a 60 min	0 a 60 min	0 a 60 min	–
Espera*	0 a 60 min	0 a 60 min	0 a 60 min	–
Lavado cada 12 ó 24 Horas*	–	–	12/24 H.	–
Prelavado*	–	–	0 a 60 min	–
Funcionamiento**	–	–	–	0 a 60 min

* Posibilidad de programación por pasos en segundos / ** Posibilidad de programación por pasos en minutos

PRESTO RADA MC 1129

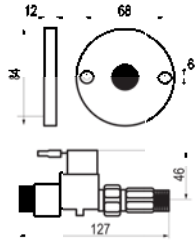

- Para lavabos y duchas. Sistema para instalar junto con la unidad central UC 1000.
- Cierre por presencia.
- Suministrado con: Electroválvula de 12 V ½, detector infrarrojo de proximidad de corto alcance (hasta 50 mm) y cubierta del detector en latón cromado.

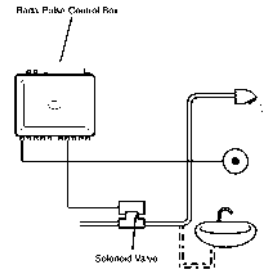

Sistema completo (detector+electroválvula)

Cromo

85969

651,30€

DETECTOR PRESTO RADA MC 129

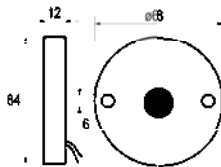

- Para lavabos, duchas, fregaderos, etc. Detector infrarrojo de proximidad para unidad central UC 1000.
- Suministrado con: Detector infrarrojo de proximidad de corto alcance (hasta 50 mm), cubierta del detector en latón cromado, alimentación 12 V/50 Hz - 10 VA, cable de 3 m. de 2 hilos y elementos necesarios para su fijación.

Detector (sin electroválvula)

Cromo

85592

482,20€

PRESTO RADA MC 1122

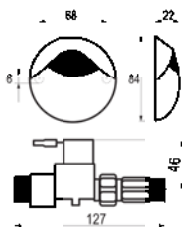

- Para Urinarios individuales. Sistemas para instalar junto con la unidad central UC 1000.
- Caudal 20 l/min a 3 bar.
- Cierre por presencia.
- Entrada G1/2" macho.
- Suministrado con: Electroválvula de 12 V ½, detector infrarrojo de proximidad de corto alcance (hasta 50 mm) y cubierta del detector en ABS cromado.

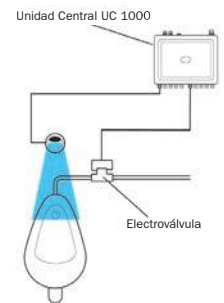

Sistema completo (detector+electroválvula)

ABS Cromado

85962

649,90€

DETECTOR PRESTO RADA MC 122

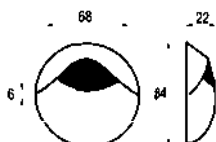

- Para Urinarios individuales. Detector infrarrojo de proximidad para unidad central UC. Largo alcance hasta 400 mm.
- Suministrado con: Detector infrarrojo de proximidad de corto alcance (hasta 50 mm), cubierta del detector en ABS cromado, alimentación 12 V/50 Hz - 10 VA, cable de 3 m. de 2 hilos y elementos necesarios para su fijación.

Detector (sin electroválvula)

ABS Cromado

85589

470,10€

PRESTO RADA MC 1124

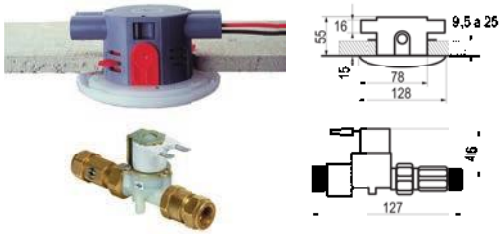

- Para lavabos y Urinarios individuales. Sistemas para instalar junto con la unidad central UC 1000.
- Caudal 20 l/min a 3 bar.
- Cierre por presencia.
- Entrada G1/2" macho.
- Suministrado con: Electroválvula de 12 V 1/2, base y pantalla del detector en ABS y elementos necesarios para su fijación.

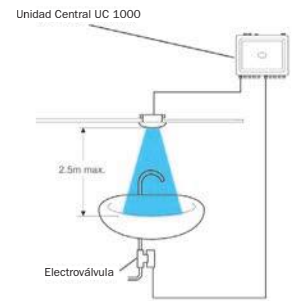

Sistema completo (detector+electroválvula)

ABS

85964

751,30€

DETECTOR PRESTO RADA MC 124



- Para lavabos y Urinarios. Detector infrarrojo para unidad central UC 1000.
- Suministrado con: Electroválvula de 12 V 1/2, base y pantalla del detector en ABS, cable de 3 m. de 2 hilos y elementos necesarios para su fijación.

Detector (sin electroválvula)

ABS

85590

576,10€

PRESTO RADA MC 1126

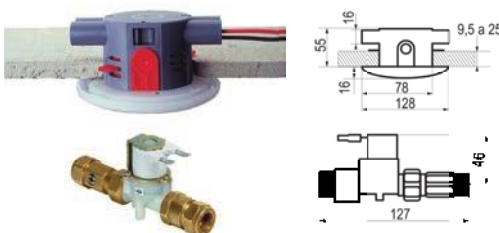

- Para conjunto de Urinarios. Sistemas para instalar junto con la unidad central UC 1000.
- Caudal 20 l/min a 3 bar.
- Cierre por presencia.
- Entrada G1/2" macho.
- Suministrado con: Electroválvula de 12 V 1/2, base y pantalla del detector en ABS y elementos necesarios para su fijación.

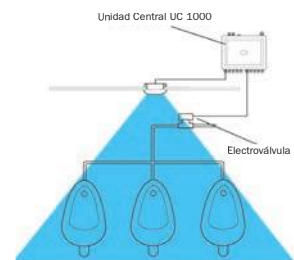

Sistema completo (detector+electroválvula)

ABS

85966

754,40€

DETECTOR PRESTO RADA MC 126

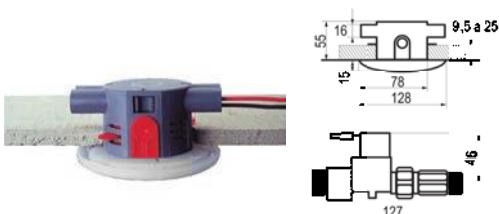

- Para lavabos y Urinarios. Detector infrarrojo para unidad central UC 1000.
- Suministrado con: Electroválvula de 12 V 1/2, base y pantalla del detector en ABS, cable de 3 m. de 2 hilos y elementos necesarios para su fijación.

Detector (sin electroválvula)

ABS

85591

576,10€

PRESTO MONOCONTROL 124



- Solución electrónica individual para lavabos.
- Caudal 20 l/min a 3 bar.
- Cierre por presencia.
- Entrada G1/" macho.
- Suministrado con: Base y pantalla del detector en ABS, electroválvula de 12 v. ½, alimentación: 12 V/50 HZ y cable de 3 m de 2 hilos. Transformador no incluido.

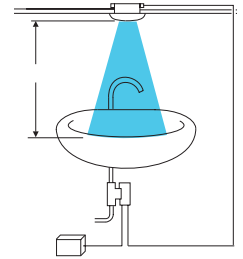

No aplica

52379 1106,40€

PRESTO MONOCONTROL 125



- Solución electrónica individual para Urinarios.
- Caudal 20 l/min a 3 bar.
- Cierre por presencia.
- Entrada G1/" macho.
- Suministrado con: Base y pantalla del detector en ABS, electroválvula de 12 v. ½, alimentación: 12 V/50 HZ y cable de 3 m de 2 hilos. Transformador no incluido.

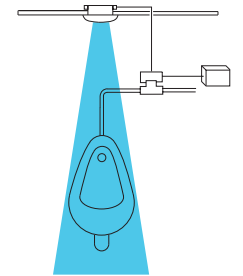

No aplica

52380 1127,70€

PRESTO MONOCONTROL 126



- Solución electrónica individual para Urinarios.
- Caudal 20 l/min a 3 bar.
- Cierre por presencia.
- Entrada G1/" macho.
- Suministrado con: Base y pantalla del detector en ABS, electroválvula de 12 v. ½, alimentación: 12 V/50 HZ y cable de 3 m de 2 hilos. Transformador no incluido.

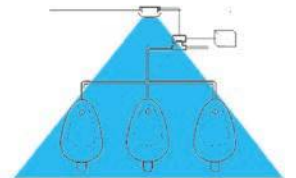

No aplica

85968 1108,10€

PRESTO MONOCONTROL 129



- Solución electrónica individual para duchas.
- Caudal 20 l/min a 3 bar.
- Cierre por presencia.
- Entrada G1/" macho.
- Suministrado con: Base y pantalla del detector en ABS, electroválvula de 12 v. ½, alimentación: 12 V/50 HZ y cable de 3 m de 2 hilos. Transformador no incluido.

No aplica

52382 1067,70€





Sistema domótico Presto Rada Outlook



Es el último avance en gestión de agua en instalaciones de agua caliente sanitaria. Cada elemento permite controlar hasta 6 aplicaciones sanitarias mediante el uso de sensores de infrarrojos o de tecnología piezoeléctrica, pero la gestión de los mismos se efectúa en un ordenador personal. Con ello, además de establecer los parámetros de funcionamiento, el sistema permitirá tener un mayor control sobre el consumo de agua, así como facilitar el mantenimiento. El software guardará todos los datos de un año de manera que sea posible emitir informes durante ese periodo.

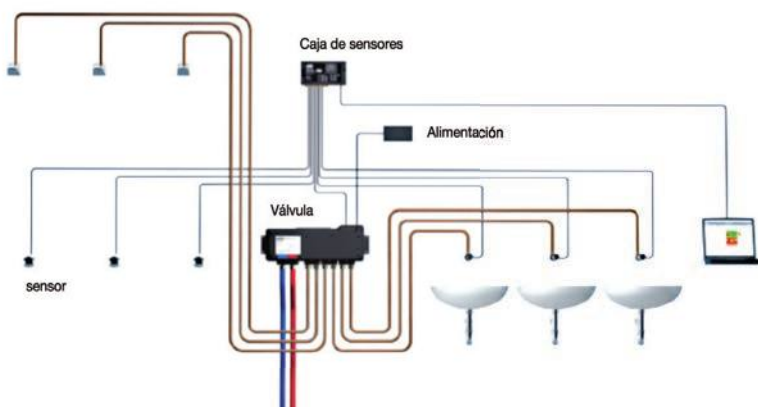

PRESTO VÁLVULA DIGITAL MEZCLADORA Y CONJUNTO DE SENSORES

- Válvula digital Mezcladora y conjunto de sensores para funcionamiento de 6 puntos de consumo combinables de lavabos y duchas y programación desde un ordenador personal.
- Suministrado con: Temperatura de trabajo de 38°C.

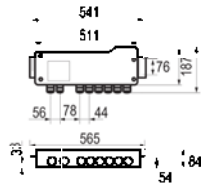

Negro ■ 85600 2122,20€

PRESTO SENSOR INFRARROJO

- Detector para lavabos o duchas para instalar con el sistema Presto Rada Outlook.
- Suministrado con: Cubierta del detector en ABS cromado, cable de 6 m de 3 hilos y elementos necesarios para su fijación.

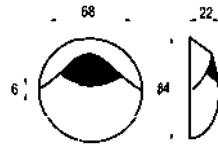

ABS Cromado ■ 85601 147,70€

PRESTO SENSOR PIEZOELÉCTRICO

- Sensor táctil para lavabos o duchas para instalar con el sistema Presto Rada Outlook.
- Suministrado con: Cable de 6 m de 2 hilos y elementos necesarios para su fijación.

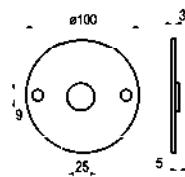

Cromo ■ 85602 196,10€

CAÑO DE LAVABO PRESTO CON SENSOR

- Caño de 15 cm con sensor incorporado para lavabos para instalar con el sistema Presto Rada Outlook.
- Caudal 6 l/min a 3 bar.
- Cierre por presencia.
- Entrada con tubo Ø10.
- Suministrado con: Sensor infrarrojo incorporado en el extremo del mismo y elementos para su instalación.

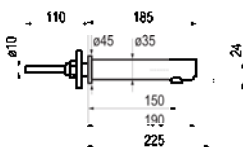

150 mm	Cromo ■	85603	453,20€
190 mm	Cromo ■	85604	467,90€
225 mm	Cromo ■	85605	485,20€

PRESTO ADAPTADOR MÚLTIPLE

- Adaptador hidráulico opcional para cuando se requieran menos salidas en la válvula digital.
- Suministrado completamente montado.



Níquel cepillado	<input type="checkbox"/>	85606	32,30€
------------------	--------------------------	--------------	---------------

PRESTO CABLE DE ENCHUFE RS485

- Cable de enchufe de conexión opcional.
- Suministrado completamente montado.



No aplica	<input type="checkbox"/>	85608	51,60€
-----------	--------------------------	--------------	---------------



**ROCIADOR
ANTIVANDÁLICO
NO NEBULIZA NI
VAPORIZA EL AGUA**

 Cromo  **29305 72,90€**



**BRAZO DE DUCHA
ORIENTABLE ENTRADA
MURAL**

Cromo  **29300 175,60€**



**ROCIADOR
ANTIVANDÁLICO
SERIE ARTE
NO NEBULIZA NI
VAPORIZA EL AGUA**

 Cromo  **29405 81,40€**



**PRESTO
ELECTROVÁLVULA**

No aplica **85573 185,60€**



**ROCIADOR ORIENTABLE
NO NEBULIZA NI
VAPORIZA EL AGUA**

Cromo  **90134 88,90€**



**ROCIADOR PRESTODUC
FIJO ORIENTABLE**

 Cromo  **29308 92,10€**



**ROCIADOR FIJO
ORIENTABLE PRESTO**

Cromo  **29307 81,10€**

**¡Esto no es
un interruptor!**



**Es la última
tecnología
en ahorro de agua
que salvará la vida**

Presto Ness Confort

Sistema de agua caliente instantánea sin desperdicio, ahorrando hasta un 56 % de agua y más de 1.000 litros por persona al mes, sin obras ni instalaciones adicionales.



Tecnología
ÚNICA
en el mercado

TECNOLOGÍA PRESTO NESS CONFORT



Presto Ness Confort ¿Qué es esta tecnología?

El sistema domótico **Presto Ness Confort** para la eficiencia hídrica propone una forma sencilla de ayudar al medio ambiente con hábitos de vida más sostenibles.

Gracias a la tecnología domótica, los hogares, hoteles o instalaciones colectivas se convierten en un espacio más ecológico e inteligente. Un novedoso y puntero mecanismo electrónico de al menos tres módulos que consigue la recirculación del agua para que salga caliente de forma instantánea en el momento en el que se abre el grifo, es decir, sin desperdiciar

ni una sola gota. No es necesario añadir ninguna tubería adicional y tampoco es necesario un depósito de agua.

La salubridad es un aspecto importante en este tipo de instalaciones, así como la calidad y buen funcionamiento para evitar un mal uso o incluso accidentes o contagios. Los dispositivos de la tecnología **Presto Ness Confort** optimizan la instalación maximizando la seguridad e higiene del usuario.

MÁXIMO AHORRO DE AGUA

Sin Tecnología NESS



litros desperdiciados
15-25 litros por uso

Con Tecnología NESS



litros desperdiciados
~0 litros por uso

“Nuestra pasión por ofrecer siempre la mejor solución y la búsqueda de la tecnología más puntera, hace que podamos continuar en la cresta de la ola tecnológica, invirtiendo nuestros esfuerzos y recursos para maximizar los parámetros de ahorro y confort, demandados por nuestros clientes” .

Antonio Pardal
Director General
de Presto Ibérica.

Es el sistema más eficiente para el ahorro de agua.

TECNOLOGÍA PRESTO NESS CONFORT

Sostenibilidad y conciencia

- Presto Ness Confort te propone una forma sencilla de ayudar al medioambiente con hábitos de vida más sostenibles.
- Presto Ness Confort evita el desperdicio de hasta 1.000 litros de agua por persona al mes.
- Presto Ness Confort reduce la huella de CO2 en el ciclo integral del agua.

Rentabilidad

- Ahorro medio del 27% y de hasta un 56% en la factura del agua, con un bajo consumo eléctrico.
- Haz tu construcción ecológica y aumenta su valor con una tecnología innovadora.

Adaptable a cada cliente

- Instalación rápida y discreta.
- Integrable en cualquier momento de la obra.
- Se adapta a cada tipo de vivienda o local comercial.

Mejora la calidad de vida

- Agua caliente instantánea. Disfruta de un mayor confort eliminando la sensación de estar esperando al agua y olvídate de las antiguas rutinas.
- Presto Ness Confort te indica si la temperatura es la adecuada para su uso sin tener que abrir el grifo para comprobarlo.

Tecnología

- Presto Ness Confort es el complemento domótico por excelencia.
- Ingeniería e innovación española.



Ahorro

Reduce hasta un 56% la factura del agua.



Medio ambiente

Evita el desperdicio hasta 1.000 litros por persona al mes.



Confort

Relájate con la comodidad del agua caliente inteligente.



Fácil instalación

Sin añadir tuberías ni depósitos adicionales.
Sin cambiar el calentador.



TECNOLOGÍA PRESTO NESS CONFORT

Instalación fácil y sencilla

Reduce la huella de CO2 en el ciclo integral del agua. Además de un ahorro medio del 27% y de hasta un 56% en la factura del agua, con un bajo consumo eléctrico.

Lo primero que has de saber sobre la instalación de Presto Ness Confort es que tiene muchas configuraciones posibles, tantas como tipos de construcciones.

La versión actual es compatible con cualquier tipo de calentador individual de agua, es decir, que sea solo para una única vivienda o local comercial: placas solares, termo-acumuladores eléctricos, gas ciudad, calderas de biomasa y diésel.

No necesita añadir ninguna tubería ni depósitos adicionales, funciona con la instalación de fontanería original. Olvídese de abrir las paredes para crear una red de retorno nueva o de buscar un espacio para un nuevo depósito donde acumular el agua fría o caliente.

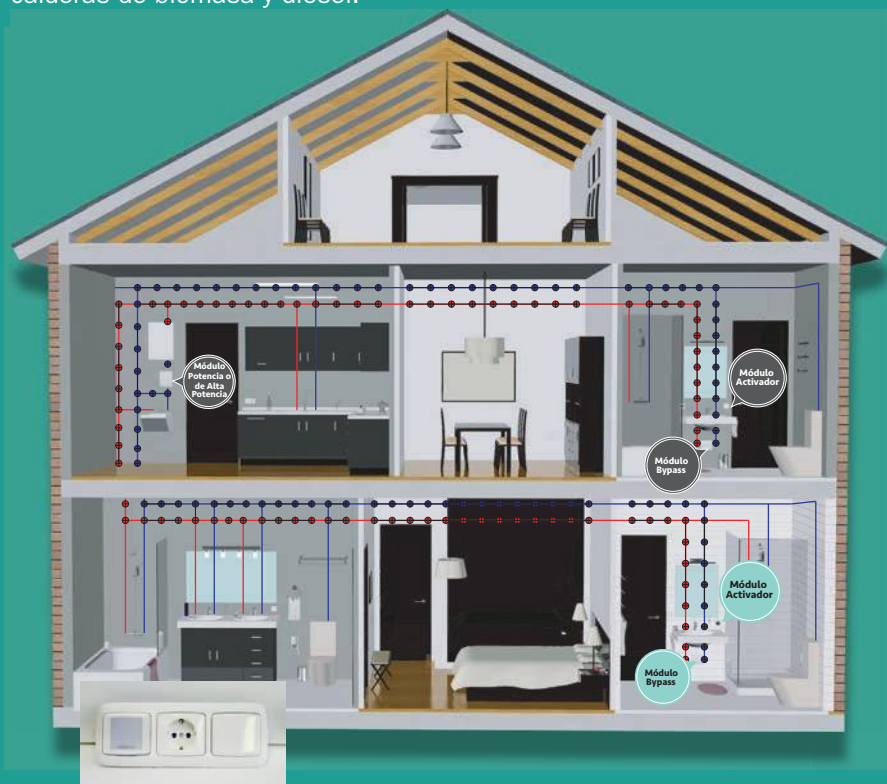

Sistema modular a cualquier tamaño de vivienda, local comercial, hotel, fábrica etc.

¿Cómo funciona?

El objetivo de **Presto Ness Confort** no es otro que traer el agua caliente desde el sistema de calentamiento de agua al grifo, bombeando el agua fría que estaba ahí estancada de vuelta hacia el calentador mediante un proceso de recirculación que se realiza a través de las tuberías de agua fría.

Presto Ness Confort mejora la calidad de vida al indicar si la temperatura del agua es la adecuada para su uso, sin necesidad de abrir el grifo para comprobarlo. Este innovador sistema redefine el concepto de confort y funcionalidad en el baño, logrando un ahorro máximo de agua y mejorando el bienestar. Basta con pasar la mano por el activador para disfrutar de los beneficios que ofrece. Se pueden instalar tantos activadores como el usuario desee. La luz azul indica que el mecanismo ha iniciado el ciclo de recirculación de agua. Cuando cambia a rojo, indica que el proceso ha concluido, disponiendo de agua caliente en los ramales beneficiados por la recirculación.

1º Activación

Pasar la mano por el activador para poner en marcha el sistema. La luz azul indica que el sistema se ha puesto en marcha.

Una vez activado el sistema, el By-pass y el Módulo de Potencia se ponen en marcha para proceder a la recirculación del agua que está acumulada desde la caldera al punto de uso o grifo.



2º Espera unos segundos

Sólo unos segundos de espera hasta que el indicador cambie a luz roja.

El agua se va calentando y cuando está a la temperatura deseada, la luz LED roja indicará que el proceso ya ha terminado y se dispone de agua caliente.



3º Abre el grifo

Abre el grifo y disfruta del agua caliente sin desperdiciar una sola gota.

Consigue el máximo ahorro de agua y de energía evitando desperdiciar hasta 1,000 litros de agua por persona por mes y reduce la huella de CO₂.

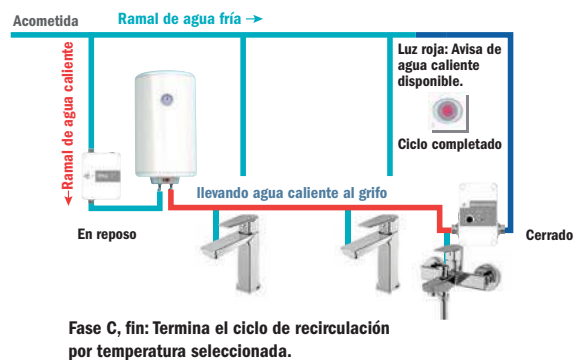

Kits

PRESTO KIT BÁSICO

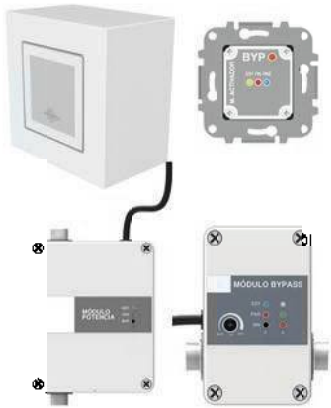

- Solución completa de producto compuesto por un Módulo de Potencia, un Módulo Bypass y un Módulo Activador.
- Destinado para viviendas de hasta 80m² que cuentan con acumulador de agua caliente (no recomendado para instalaciones con calentador de gas).
- Suministrado con: tacos, tornillos y 4 racores locos (G1/2").

Transformador	Blanco	96900	1159,10€
Pila	Blanco	96908	1192,80€

PRESTO KIT ALTA POTENCIA



- Solución completa de producto compuesto por un Módulo de Alta Potencia, un Módulo Bypass y un Módulo Activador.
- Destinado para viviendas de hasta 300 m². No supone limitación el uso de calentador de gas instantáneo.
- Suministrado con: tacos, tornillos y 4 racores locos (2xG1" + 2x G1/2").

Transformador	Blanco	96901	1394,70€
Pila	Blanco	96909	1428,50€

PRESTO KIT EXPANSIÓN



- Sistema opcional para complementar al Kit Básico o al Kit de Alta Potencia que se compone de un Módulo Bypass y un Módulo Activador.
- Este equipo es recomendable para instalaciones en viviendas con varias plantas o diferentes anillos de distribución de agua por la distribución de la misma, de modo que se obtenga una respuesta más rápida y eficiente al trabajar el sistema en un área más limitado.
- Suministrado con: tacos y tornillos.

Transformador	Blanco	96902	652,40€
Pila	Blanco	96910	687,40€

Componentes

El sistema está compuesto por al menos tres módulos independientes que se comunican entre sí de manera inalámbrica. A partir de ahora, disfrutar del confort del agua caliente y de la conciencia de no desperdiciar agua, es posible.

PRESTO MÓDULO ACTIVADOR



- Es el encargado de poner en marcha el dispositivo.
- Basta con pasar la mano por él para disfrutar los beneficios que ofrece el sistema.

96906 202,30€

PRESTO MÓDULO ACTIVADOR AUTÓNOMO



- Pone en marcha el dispositivo sin necesidad de instalación ni alimentación por corriente.

96911 236,10€

PRESTO MÓDULO BYPASS



- Conecta las tuberías de agua caliente y fría cerca de un punto de consumo para permitir la recirculación de agua.
- Suministrado con: tacos, tornillos y 2 racores locos (G1/2").

96905 485,20€

PRESTO MÓDULO POTENCIA



- Se instala en la entrada de agua fría del calentador, e impulsará el agua caliente hacia el Módulo de Bypass instalado, en cuanto se active el dispositivo.
- Suministrado con: tacos, tornillos y 2 racores locos (G1/2")

96903 512,40€

PRESTO MÓDULO ALTA POTENCIA



- Ideal para calderas o calentadores instantáneos de alta capacidad.
- Suministrado con: tacos, tornillos, 2 racores locos (G1").

96904 747,90€

PRESTO MÓDULO REPETIDOR



- Es de uso opcional y está indicado para ser instalado entre módulos si la señal inalámbrica no alcanza a todos los módulos.

96907 202,30€



LEYENDA TIPO DE PULSACIÓN

PN

Pulsación normal

Este sistema permite la apertura del grifo mediante pulsación normal.

PS

Pulsación suave

Este sistema permite la apertura del grifo con menor esfuerzo.

PA

Pulsación Antiblocaje

Este sistema impide el flujo continuo de agua en caso de ser bloqueado voluntariamente el pulsador.

DT

Doble temporización

Sistema innovador que permite conseguir un ahorro extra de agua, mediante un sistema óptimo de pulsaciones que se adapta al lavado de manos

DD

Doble descarga

Sistema que permite utilizar sólo la cantidad de agua necesaria.

eco

ECO: Grifos con tecnología ecológica, ahorro, eficiencia y optimización.

LEYENDA

L	Lavabo repisa	E	Empotrado
LM	Lavabo mezclador	U	Urinario
LI	Lavabo inclinado	UE	Urinario empotrado
AM	Antiblocaje mural	I	Inodoro
P	Pared	IE	Inodoro empotrado
LP	Lavabo pared	2D	Doble descarga

06 Grifería temporizada

Lavabo temporizado	359
Ducha temporizada	383
Urinario temporizado	399
Inodoro temporizado	407



Garantía de calidad ambiental



BREEAM®



Grifería temporizada

Identificación:

- Todos los grifos tienen visible en su exterior la marca “PRESTO” y con colores de indicativos (AZUL, ROJO y VERDE).

Regulación de caudal:

- Todos los grifos descritos en este capítulo, a excepción de las series ECO, lavabos de la serie ARTE y de los modelos PRESTO 509, PRESTO 570, PRESTO 4000 SBC, PRESTO 3500, PRESTO ALPA 80-90 y FLUXORES, están equipados con un dispositivo de regulación de caudal, (patente PRESTO), incorporado en el mecanismo del grifo, que permite variar la sección de entrada del agua y por lo tanto el caudal.

No intercomunicación de agua fría / caliente:

- Todos los grifos mezcladores descritos en este capítulo están equipados con filtros y válvulas antirretorno, según norma EN-1717.

Limitador de temperatura:

- El grifo PRESTO 3500 y los grifos de ducha mezcladores ALPA están equipados de un dispositivo de control de temperatura máxima de salida del agua, evitando los riesgos que se pudieran derivar del contacto con el agua excesivamente caliente.

Dispositivo antisifónico: (sólo fluxores)

- Todos los fluxores descritos en este capítulo poseen un dispositivo antisifónico que asegura la protección de la red de agua potable contra las eventuales absorciones de contaminada.

Características generales

- El latón empleado en la fabricación de nuestros grifos cumple las normas EN-12164, EN-12165 y EN-1982.
- Niquelado y cromado conforme a la norma EN-248.
- Resistencia a la niebla salina 200 horas, según norma ISO-9227.
- Mejorando la normativa sanitaria, los materiales que componen las piezas de los grifos pueden soportar una temperatura máxima de 70°C.
- Todos los grifos descritos en este capítulo tienen visible en su exterior la marca “PRESTO”.
- Es recomendable trabajar con una presión media de 2,5 a 3 bar.
- Para grifos mezcladores y válvulas las presiones deben de estar equilibradas.
- Se recomienda instalar los fluxores de inodoro en una red independiente.

Tecnología mecánica y tipos

Todos los tipos de tecnología mecánica PRESTO están basados en el mismo principio de funcionamiento.



El sistema de temporización PRESTO está basado en un dispositivo de temporización hidráulico equipado de un rubí sintético calibrado inalterable y de un sistema de auto-limpieza (patente de PRESTO) asegurando la fiabilidad de la temporización.

VENTAJAS

Nuestros grifos por su concepción de diseño, sistema de funcionamiento y la rigurosa selección de sus materiales hace que sean robustos y garantizan un servicio de larga duración en condiciones de utilización intensiva con importante ahorro de agua.

En los grifos de cierre automático temporizado, el agua deja de salir, independientemente de la voluntad del usuario. No existe posibilidad de fugas (si se respetan los consejos de instalación y mantenimiento) y el cierre está asegurado.

La fiabilidad está asegurada ya que el usuario no ejerce ninguna acción, ni sobre los elementos sensibles del grifo, ni sobre su cierre. Las piezas interiores están fabricadas

con materiales que aseguran una alta resistencia a la corrosión y a las incrustaciones calcáreas.

Nuestros grifos, por su sistema de temporización están preparados contra los golpes de ariete, gracias al cierre por disminución progresiva del caudal. Todos nuestros mecanismos al ser desmontables e intercambiables y estar ensamblado en un solo cartucho el sistema de temporización, asegura un fácil mantenimiento. La posibilidad de regulación de caudal asegura un consumo menor. Lo cual conduce a importantes economías de agua.

Los dispositivos de reglaje de caudal y temporización son inaccesibles al usuario.

Lavabo temporizado



Grifo temporizado



Apertura por pulsación



Grifo de lavabo repisa



Grifo de lavabo mural



PRESTO ARTE L

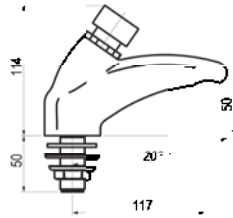

- Grifo temporizado ecológico de un agua para instalación sobre repisa con cuerpo de latón cromado.
- Caudal 6 l/min con regulador de caudal.
- Cierre automático: 10 ± 2s.
- Entrada G1/2 macho.
- Suministrado con: Arandela, junta y tuerca de fijación.

eco	AENOR	PN	Cromo		66500		122,80€
eco	AENOR	PN	Cromo		66501		122,80€

PRESTO 105 L ECO



BREEAM

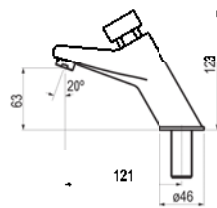

- Grifo temporizado ecológico un agua instalación sobre repisa.
- Caudal 1,9 l/min independiente de la presión.
- Cierre automático: 10 ± 2s.
- Entrada G1/2 macho.
- Suministrado con: Arandela, junta y tuerca de fijación.

eco	BREEAM	PN	Cromo		10900		101,70€
-----	--------	----	-------	--	--------------	--	----------------

PRESTO 105 L

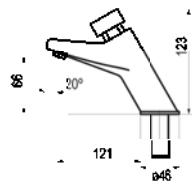

- Grifo temporizado lavabo un agua instalación sobre repisa.
- Caudal 6 l/min.
- Cierre automático: 10 ± 2s.
- Entrada G1/2 macho.
- Suministrado con: Arandela, junta y tuerca de fijación.

PN	Cromo		20900		74,10€
PA	Cromo		20912		88,60€

Pack 3 uds	PN	Cromo		PA-20900		213,30€
-------------------	----	-------	--	-----------------	--	----------------

PRESTO NEO L



BREEAM

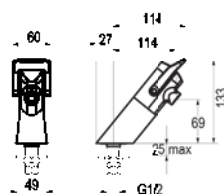

- Grifo temporizado lavabo un agua instalación sobre repisa.
- Caudal 3 l/min a 3 bares, 4 posiciones de ajuste.
- Cierre automático: 7s y 11s.
- Entrada G1/2 macho.
- Suministrado con: Filtro, tuerca de montaje, sello base + acero inoxidable, arandela, junta de goma y etiqueta con código de color.

Caudal 3 l/min a 3 bares, 4 posiciones de ajuste.
Caudal 1,9 l/min a 3 bares, 4 posiciones de ajuste.

eco	BREEAM	DT	PA	Cromo		64702		161,90€
eco	BREEAM	DT	PA	Cromo		64704		191,10€

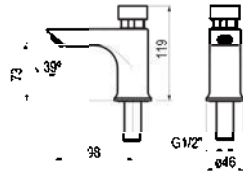
**PRESTO XT L ECO**

- Grifo temporizado ecológico lavabo un agua instalación sobre repisa.
- Caudal 1,9 l/min independiente de la presión. Modelo PLE: Caudal 1,5 l/min independiente de la presión.
- Cierre automático: 10 ± 2s.
- Entrada G1/2 macho.
- Suministrado con: Arandela, junta, tuerca de fijación y aireador.

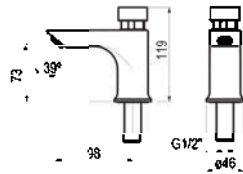

eco	BREEAM	PN	Cromo	11601	109,80€
eco	BREEAM	PS	Cromo	11532	114,10€
eco	BREEAM	PA	Cromo	11612	122,30€
eco	BREEAM	PN	Cromo	PLE11601	120,50€

PRESTO XT L

- Grifo temporizado lavabo un agua instalación sobre repisa.
- Caudal 6 l/min regulable por el instalador en función de la presión.
- Cierre automático: 10 ± 2s.
- Entrada G1/2 macho. Salida de agua con rompeaguas.
- Suministrado con: Arandela, junta y tuerca de fijación.

PN	Cromo	26601	78,20€	
PN	Cromo	26621	79,80€	
PN	Cromo	26532	84,90€	
PN	Cromo	26533	84,90€	
PN	Cromo	26612	94,10€	
PN	Cromo	26613	94,10€	
PN	Verde	ABT26601	119,70€	
Pack 3 uds	PN	Cromo	PA-26601	226,40€

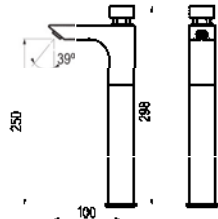
PRESTO XT L ALTO

- Grifo temporizado lavabo un agua instalación sobre repisa.
- Caudal 6 l/min regulable por el instalador en función de la presión.
- Cierre automático: 10 ± 2s.
- Entrada G3/8 hembra.
- Suministrado con: Arandela, junta y tuerca de fijación.

PN	Cromo	26551	211,10€
----	-------	-------	---------

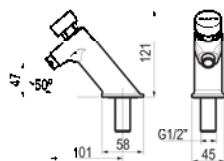
PRESTO XT LI ECO

- Grifo temporizado ecológico lavabo un agua instalación sobre repisa.
- Caudal 1,9 l/min independiente de la presión.
- Cierre automático: 10 ± 2s.
- Entrada G1/2 macho.
- Suministrado con: Arandela, junta y tuerca de fijación.

eco	BREEAM	PN	Cromo	11201	144,70€
eco	BREEAM	PS	Cromo	11232	150,40€
eco	BREEAM	PA	Cromo	11212	160,50€

PRESTO XT LI

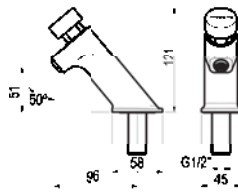

- Grifo temporizado lavabo un agua instalación sobre repisa.
- Caudal 6 l/min regulable por el instalador en función de la presión.
- Cierre automático: 10 ± 2s.
- Entrada G1/2 macho.
- Suministrado con: Arandela, junta y tuerca de fijación.

PN	Cromo		26201		105,60€
PN	Cromo		26221		105,60€
PS	Cromo		26232		110,30€
PS	Cromo		26233		110,30€
PA	Cromo		26212		117,90€
PA	Cromo		26213		117,90€

PRESTO XT 2000 L ECO

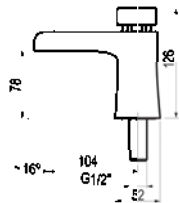

- Grifo temporizado ecológico lavabo de un agua, para instalación sobre repisa y apertura por pulsador.
- Caudal 5 l/min independiente de la presión.
- Cierre automático: 10 ± 2s.
- Entrada G1/2 macho.
- Suministrado con: Arandela, junta y tuerca de fijación.

eco PN	Cromo		90900		114,50€
eco PN	Blanco		90901		131,70€
eco PN	Negro		90906		131,70€

PRESTO NEO INOX LI



BREEAM

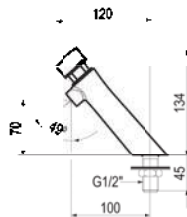

- Grifo temporizado de un agua para instalación sobre repisa y apertura por pulsador.
- Caudal 3 l/min a 3 bares, 4 posiciones de ajuste.
- Cierre automático: 7 segundos.
- Entrada G1/2 macho.
- Suministrado con: Arandela, junta, junta de apriete y tuerca de fijación.

eco BREEAM INOX ACS PN	Inox		65110		147,30€
eco BREEAM INOX ACS PN	Inox		65105		147,30€
eco BREEAM INOX ACS PA	Inox		65210		164,50€
eco BREEAM INOX ACS PA	Inox		65305		164,50€

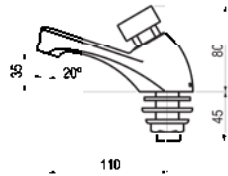
PRESTO 605 PLUS

- Grifo temporizado de un agua para instalación sobre repisa con cuerpo de latón cromado.
- Caudal 6 l/min regulable por el instalador en función de la presión.
- Cierre automático: 10 ± 2s.
- Entrada G1/2 macho.
- Suministrado con: Arandela, junta y tuerca de fijación.

		PN	Cromo		36601		83,40€
Pack 3 uds		PN	Cromo		PA-36601		241,10€

PRESTO 605 ECO

BREEAM

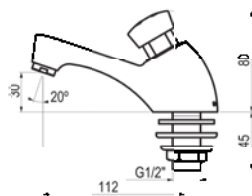

- Grifo temporizado ecológico de un agua para instalación sobre repisa con cuerpo de latón cromado.
- Caudal 1,9 l/min independiente de la presión.
- Cierre automático: 10 ± 2s.
- Entrada G1/2 macho.
- Suministrado con: Arandela, junta y tuerca de fijación.

		PN	Cromo		10601		112,10€
		PN	Cromo		10621		114,40€
		PS	Cromo		10532		119,10€
		PS	Cromo		10533		119,10€
		PA	Cromo		10612		127,90€
		PA	Cromo		10613		127,90€

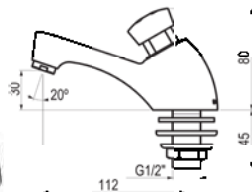
PRESTO 605

- Grifo temporizado de un agua para instalación sobre repisa con cuerpo de latón cromado.
- Caudal 6 l/min regulable por el instalador en función de la presión.
- Cierre automático: 10 ± 2s.
- Entrada G1/2 macho.
- Suministrado con: Arandela, junta y tuerca de fijación.

	PN	Cromo		34601		81,10€	
	PN	Cromo		34621		82,80€	
	PS	Cromo		95532		89,10€	
	PS	Cromo		95533		89,10€	
	PA	Cromo		34612		98,40€	
	PA	Cromo		34613		98,40€	
Pack 3 uds		PN	Cromo		PA-34601		233,70€

PRESTO 2000 ECO

NF

BREEAM

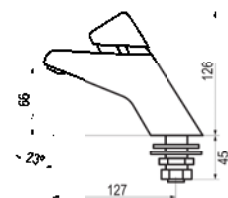

- Grifo temporizado ecológico de un agua para instalación sobre repisa con cuerpo de latón cromado.
- Caudal 3 l/min independiente de la presión. Con limitador de caudal. Modelo PLE: Caudal 1,5 l/min independiente de la presión.
- Cierre automático: 8 ± 2 s.
- Entrada G1/2 macho.
- Suministrado con: Junta de apriete, junta, arandela y tuerca de fijación.

			PN	Cromo		10020		248,20€
			PN	Cromo		10023		248,20€
			PA	Cromo		10021		267,10€
			PA	Cromo		10003		267,10€
			PN	Cromo		PLE10020		256,60€



PRESTO 105 LM ECO



BREEAM

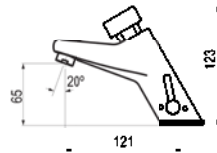

- Grifo temporizado ecológico mezclador instalación sobre repisa.
- Caudal 1,9 l/min con regulador de caudal.
- Cierre automático: 10 ± 2s.
- Entrada G1/2 hembra.
- Suministrado con: Brida, latiguillos flexibles en acero inoxidable de 1/2 y 350 mm de longitud, 2 llaves de paso y juntas.

	PN	Cromo	10920		258,80€
	PN	Cromo	*10921		215,60€

*Suministrado sin llaves de paso

PRESTO 105 LM

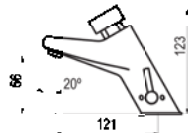

- Grifo temporizado mezclador instalación sobre repisa.
- Caudal 6 l/min.
- Cierre automático: 10 ± 2s.
- Entrada G1/2 hembra.
- Suministrado con: Brida, latiguillos flexibles en acero inoxidable de 1/2 y 350 mm de longitud, 2 llaves de paso y juntas.

	PN	Cromo	20920		222,60€	
	PN	Cromo	*20921		178,40€	
Pack 3 uds		PN	Cromo	PA-20920		645,30€
Pack 3 uds		PN	Cromo	*PA-20921		516,20€

*Suministrado sin llaves de paso

PRESTO NEO LM



BREEAM

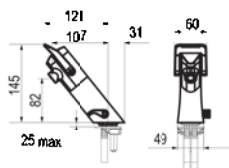

- Grifo temporizado mezclador instalación sobre repisa.
- Caudal 3 l/min a 3 bares, 4 posiciones de ajuste.
- Cierre automático: 7s y 11s.
- Entrada G1/2 hembra.
- Suministrado con: Brida, latiguillos flexibles en acero inoxidable de 1/2 y 350 mm de longitud, 2 llaves de paso y juntas.

		PN	Cromo	68052		278,40€
--	--	----	-------	-------	--	---------

PRESTO XT 2000 LM ECO

- Grifo temporizado ecológico lavabo mezclador, para instalación sobre repisa y apertura por pulsador.
- Caudal 5 l/min independiente de la presión.
- Cierre automático: 10 ± 2s.
- Entrada G1/2 hembra.
- Suministrado con: Brida, latiguillos flexibles en acero inoxidable de 1/2 y 350 mm de longitud, 2 llaves de paso y juntas.



P20.

P21.

P22.

P23.

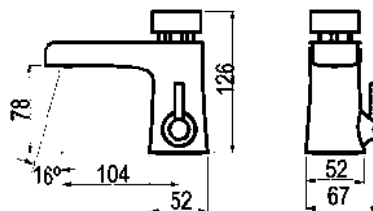

	Cromo		90920		333,10€
	Blanco		90921		350,10€
	Negro		90926		350,10€
	Carbono claro		P2090920		406,90€
	Panel		P2190920		406,90€
	Tornasolado		P2290920		406,90€
	Esmerilado		P2390920		406,90€

PRESTO XT LM

- Grifo temporizado mezclador instalación sobre repisa.
- Caudal 6 l/min.
- Cierre automático: 10 ± 2s.
- Entrada G1/2 hembra.
- Suministrado con: Brida, latiguillos flexibles en acero inoxidable de 1/2 y 350 mm, 2 llaves de paso y juntas.



P20.

P21.

P22.

P23.

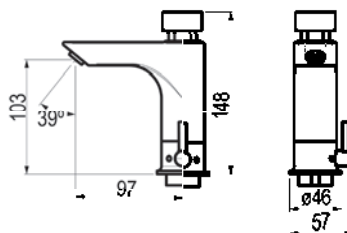

	Cromo		26032		227,90€
	Cromo		*26035		182,30€
	Carbono claro		*P2026035		268,20€
	Panel		*P2126035		268,20€
	Tornasolado		*P2226035		268,20€
	Esmerilado		*P2326035		268,20€
	Cromo		26534		240,20€
	Cromo		*26635		194,10€
	Cromo		26132		248,10€
	Cromo		*26135		201,50€
	Verde		ABT26032		278,80€
Pack 3 uds		Cromo	PA-26032		659,80€
Pack 3 uds		Cromo	*PA-26035		528,10€

*Suministrado sin llaves de paso

PRESTO XT LM ECO

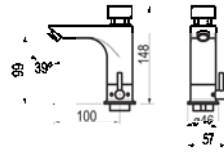

- Grifo temporizado ecológico mezclador instalación sobre repisa.
- Caudal 1,9 l/min independiente de la presión. Modelo PLE: Caudal 1,5 l/min independiente de la presión.
- Cierre automático: 10 ± 2s.
- Entrada G1/2 hembra.
- Suministrado con: Brida, latiguillos flexibles en acero inoxidable de 1/2 y 350 mm, 2 llaves de paso y juntas.

eco	BREEAM	PN	Cromo	11032	265,40€
eco	BREEAM	PN	Cromo	*11035	221,30€
eco	BREEAM	PS	Cromo	11534	278,10€
eco	BREEAM	PS	Cromo	*11535	233,20€
eco	BREEAM	PA	Cromo	11132	285,50€
eco	BREEAM	PA	Cromo	*11135	240,60€
eco	BREEAM	PN	Cromo	PLE11032	279,10€

*Suministrado sin llaves de paso

PRESTO XT LM ALTO

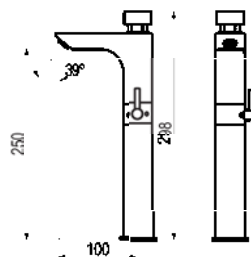

- Grifo temporizado mezclador instalación sobre repisa.
- Caudal 6 l/min.
- Cierre automático: 10 ± 2s.
- Entrada G1/2 hembra.
- Suministrado con: Brida, latiguillos flexibles en acero inoxidable de 1/2 y 450 mm, 2 llaves de paso y juntas.

PN	Cromo	26552	303,60€
----	-------	-------	---------

PRESTO 2020 ECO

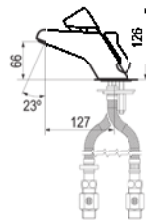

- Grifo temporizado ecológico mezclador para instalación sobre repisa con cuerpo de latón cromado.
- Caudal 3 l/min independiente de la presión. Con limitador de caudal. Modelo PLE: Caudal 1,5 l/min independiente de la presión.
- Cierre automático: 8 ± 2 s.
- Entrada G1/2 hembra.
- Suministrado con: Junta de apriete, latiguillos flexibles en acero inoxidable y tuercas de 3/8, 2 llaves de paso, válvulas antirretorno y juntas.

eco	BREEAM	PN	Cromo	10504	516,10€
eco	BREEAM	PA	Cromo	10505	537,70€
eco	BREEAM	PN	Cromo	PLE10504	524,20€

PRESTO 3000 ECO

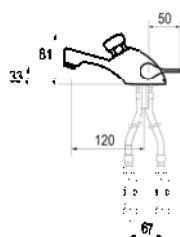

- Grifo temporizado ecológico mezclador para instalación sobre repisa con cuerpo de latón cromado.
- Caudal 1,9 l/min independiente de la presión.
- Cierre automático: 10 ± 2s.
- Entrada G1/2 hembra.
- Suministrado con: Brida, latiguillos flexibles en acero inoxidable de 1/2 y 350 mm de longitud, 2 llaves de paso y juntas.

eco	BREEAM	PN	Cromo	10032	318,50€
eco	BREEAM	PN	Cromo	*10031	249,30€
eco	BREEAM	PS	Cromo	10534	332,40€
eco	BREEAM	PS	Cromo	*10531	261,50€
eco	BREEAM	PA	Cromo	10132	341,10€
eco	BREEAM	PA	Cromo	*10131	270,10€

*Suministrado sin llaves de paso

PRESTO 3000

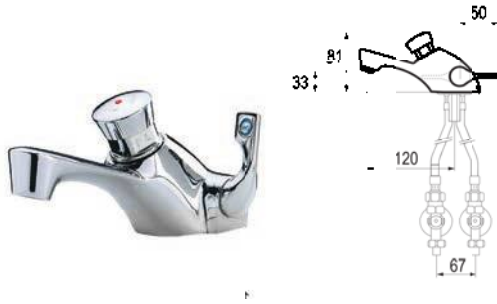

*Suministrado sin llaves de paso

- Grifo temporizado mezclador para instalación sobre repisa con cuerpo de latón cromado.
- Caudal 6 l/min regulable por el instalador en función de la presión.
- Cierre automático: 10 ± 2 s.
- Entrada G1/2 hembra.
- Suministrado con: Brida, latiguillos flexibles en acero inoxidable de 1/2 y 350 mm de longitud.

	Cromo	*28031		198,30€
	Cromo	28032		265,20€
	Cromo	*95631		208,30€
	Cromo	95534		276,70€
	Cromo	*28131		217,50€
	Cromo	28132		286,10€

Pack 3 uds		Cromo	*PA-28031		579,50€
-------------------	--	-------	------------------	--	----------------

Pack 3 uds		Cromo	PA-28032		775,50€
-------------------	--	-------	-----------------	--	----------------

PRESTO ARTE AM

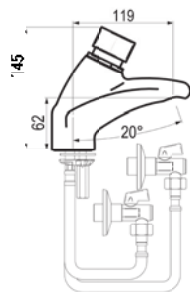

- Grifo temporizado mezclador para instalación sobre repisa con cuerpo de latón cromado.
- Caudal 6 l/min con regulador de caudal.
- Cierre automático: 10 ± 2 s.
- Entrada G1/2 hembra.
- Suministrado con: Brida, latiguillos flexibles en acero inoxidable de 1/2 y 350 mm de longitud, 2 llaves de paso y juntas.

	Cromo	66700		344,10€
	Cromo	*66711		301,20€

*Suministrado sin llaves de paso

PRESTO 4000 SBC ECO

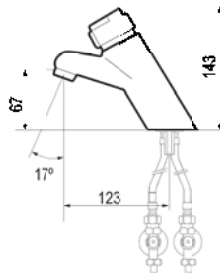

- Grifo temporizado ecológico antibloqueo mezclador para instalación sobre repisa con cuerpo de latón cromado. Mezclador en pulsador y limitador de temperatura.
- Caudal 3,8 l/min independiente de la presión.
- Cierre automático: 10 ± 2 s.
- Entrada G1/2 hembra.
- Suministrado con: Brida, latiguillos flexibles en acero inoxidable de 1/2 y 350 mm de longitud, 2 llaves de paso y juntas.

	Cromo	10610		409,60€
	Cromo	*10611		359,70€

*Suministrado sin llaves de paso

PRESTO 4000 SBC

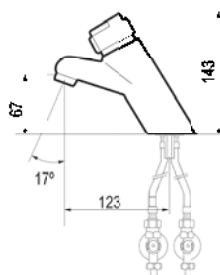

- Grifo temporizado antibloqueo mezclador para instalación sobre repisa con cuerpo de latón cromado. Mezclador en pulsador y limitador de temperatura.
- Caudal 6 l/min con regulador de caudal.
- Cierre automático: 10 ± 2 s.
- Entrada G1/2 hembra.
- Suministrado con: Brida, latiguillos flexibles en acero inoxidable de 1/2 y 350 mm de longitud, 2 llaves de paso y juntas.

	Cromo	28610		370,50€
	Cromo	*28611		328,10€

*Suministrado sin llaves de paso

PRESTO XT L PALANCA

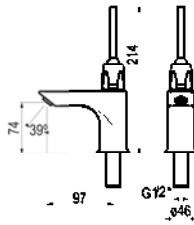

- Grifo temporizado lavabo un agua con accionamiento por palanca e instalación sobre repisa.
- Caudal 6 l/min regulable por el instalador en función de la presión. Modelo PLE: Caudal 1,5 l/min.
- Cierre automático: 10 ± 2s.
- Entrada G1/2 macho.
- Suministrado con: Arandela, junta y tuerca de fijación.



					PN	Cromo	26661		116,50€
					PN	Cromo	PLE26661		124,80€

PRESTO 105 L PALANCA

NOVEDAD

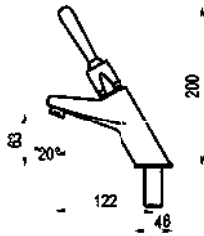

- Grifo temporizado lavabo un agua instalación sobre repisa.
- Caudal 6 l/min.
- Cierre automático: 10 ± 2s.
- Entrada G1/2 macho.
- Suministrado con: Arandela, junta y tuerca de fijación.

PN	Cromo	20661		112,40€
----	-------	--------------	--	----------------

PRESTO 605 PALANCA ECO

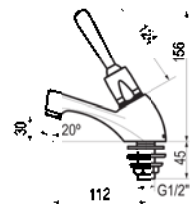

- Grifo temporizado ecológico de un agua para instalación sobre repisa con cuerpo de latón cromado.
- Caudal 1,9 l/min independiente de la presión. Modelo PLE: Caudal 1,5 l/min.
- Cierre automático: 10 ± 2s.
- Entrada G1/2 macho.
- Suministrado con: Arandela, junta y tuerca de fijación.



					PN	Cromo	10661		149,20€
					PN	Cromo	PLE10661		157,40€

PRESTO 605 PALANCA

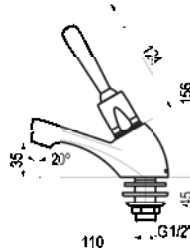

- Grifo temporizado de un agua para instalación sobre repisa con cuerpo de latón cromado.
- Caudal 6 l/min regulable por el instalador en función de la presión.
- Cierre automático: 10 ± 2s.
- Entrada G1/2 macho.
- Suministrado con: Arandela, junta y tuerca de fijación.

PN	Cromo	34661		116,50€
----	-------	--------------	--	----------------

PRESTO XT LI PALANCA

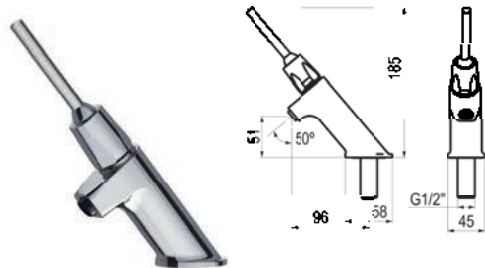

- Grifo temporizado lavabo un agua palanca, accionamiento por palanca, instalación sobre repisa.
- Caudal 6 l/min regulable por el instalador en función de la presión.
- Cierre automático: 10 ± 2 s.
- Entrada G1/2 macho.
- Suministrado con: Arandela, junta y tuerca de fijación.

 Cromo  **26261**  **142,50€**

PRESTO XT LM PALANCA ECO

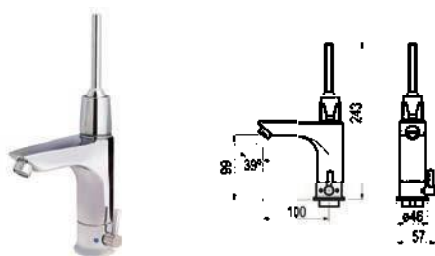

- Grifo temporizado ecológico mezclador para instalación sobre repisa con cuerpo de latón cromado y palanca de accionamiento.
- Caudal 1,5 l/min.
- Cierre automático: 10 ± 2 s.
- Entrada G1/2 hembra.
- Suministrado con: Brida, válvula antirretorno, latiguillos flexibles en acero inoxidable de 1/2 y 350 mm de longitud, 2 llaves de paso y juntas.





 Cromo  **PLE11242**  **312,30€**

PRESTO XT LM PALANCA

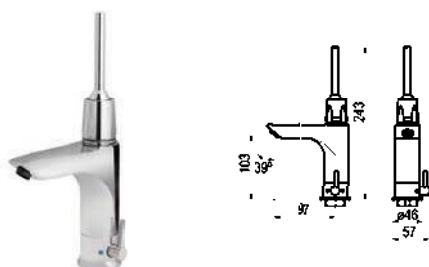

- Grifo temporizado mezclador lavabo palanca, accionamiento por palanca, instalación sobre repisa.
- Caudal 6 l/min.
- Cierre automático: 10 ± 2 s.
- Entrada G1/2 hembra.
- Suministrado con: Brida, válvula antirretorno, latiguillos flexibles en acero inoxidable de 1/2 y 350 mm de longitud, 2 llaves de paso y juntas.

 Cromo  **26242**  **273,60€**

 Cromo  ***26245**  **216,70€**





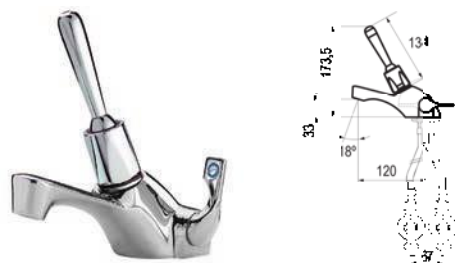



*Suministrado sin llaves de paso

PRESTO 3000 PALANCA ECO



- Grifo temporizado ecológico mezclador para instalación sobre repisa con cuerpo de latón cromado.
- Caudal 1,9 l/min independiente de la presión. Modelo PLE: Caudal 1,5 l/min.
- Cierre automático: 10 ± 2 s.
- Entrada G1/2 hembra.
- Suministrado con: Brida, válvula antirretorno, latiguillos flexibles en acero inoxidable de 1/2 y 350 mm de longitud, 2 llaves de paso y juntas.



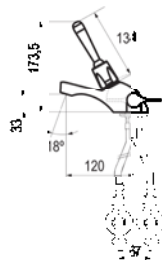

 Cromo  **10242**  **378,10€**

 Cromo  **PLE10242**  **386,40€**

PRESTO 3000 PALANCA



- Grifo temporizado mezclador para instalación sobre repisa con cuerpo de latón cromado.
- Caudal 6 l/min regulable por el instalador en función de la presión.
- Cierre automático: 10 ± 2s.
- Entrada G1/2 hembra.
- Suministrado con: Brida, válvula antirretorno, latiguillos flexibles en acero inoxidable de 1/2 y 350 mm de longitud, 2 llaves de paso y juntas.

PN Cromo **28242** **330,30€**

PRESTO XT P PALANCA

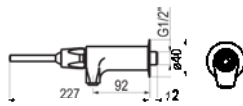

- Grifo temporizado de un agua para instalación mural con cuerpo de latón cromado. Pulsación mediante palanca.
- Caudal 6 l/min.
- Cierre automático: 10 ± 2s.
- Entrada G1/2 macho.
- Suministrado con: Embellecedor.

PN Cromo **26920** **120,50€**

PRESTO 504 PALANCA

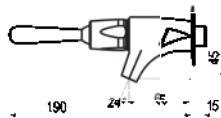

- Grifo temporizado de un agua para instalación mural con cuerpo de latón cromado. Pulsación mediante palanca.
- Caudal 6 l/min regulable por el instalador en función de la presión.
- Cierre automático: 10 ± 2s.
- Entrada G1/2 macho.
- Suministrado con: Rompechorro.

PN Cromo **63920** **100,50€**

PRESTO 712

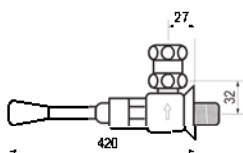

- Grifo temporizado de un agua para instalación mural con cuerpo de latón cromado. Pulsación mediante palanca.
- Caudal 6 l/min regulable por el instalador en función de la presión.
- Cierre automático: 10 ± 2s.
- Entrada G1/2 macho.
- Suministrado con: Válvula antirretorno, junta y tuerca racor para tubo de Ø 10 x 12 mm.

PN Cromo **31686** **137,30€**

PRESTO FUENTE L



BREEAM

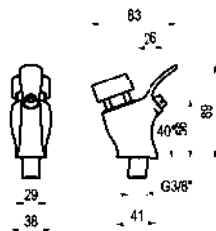

- Grifo temporizado de un agua para instalación repisa y apertura por pulsador.
- Caudal 1,4 l/min.
- Cierre automático: 2 ± 1 s.
- Entrada G3/8 macho.
- Suministrado con: junta filtro.

					Cromo		95910		93,60€
					Cromo		95912		104,10€

PRESTO FUENTE L CON CAÑO



BREEAM

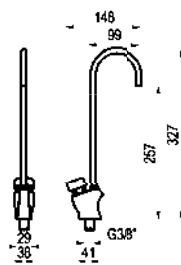

- Grifo temporizado de un agua para instalación repisa y apertura por pulsador.
- Caudal 1,4 l/min.
- Cierre automático: 2 ± 1 s.
- Entrada G3/8 macho.
- Suministrado con: caño de INOX y junta filtro.

					Cromo		95911		118,50€
					Cromo		95913		128,90€

PRESTO FUENTE LP

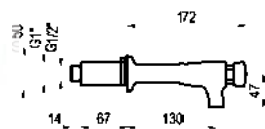

- Grifo temporizado de un agua para instalación mural y apertura por pulsador.
- Caudal 6 l/min.
- Cierre automático: 6 ± 2 s.
- Entrada G1/2 macho.
- Suministrado completamente montado.

	Cromo		95904		119,90€
	Cromo		95905		130,80€





Consulta los múltiples acabados



Mármol blanco

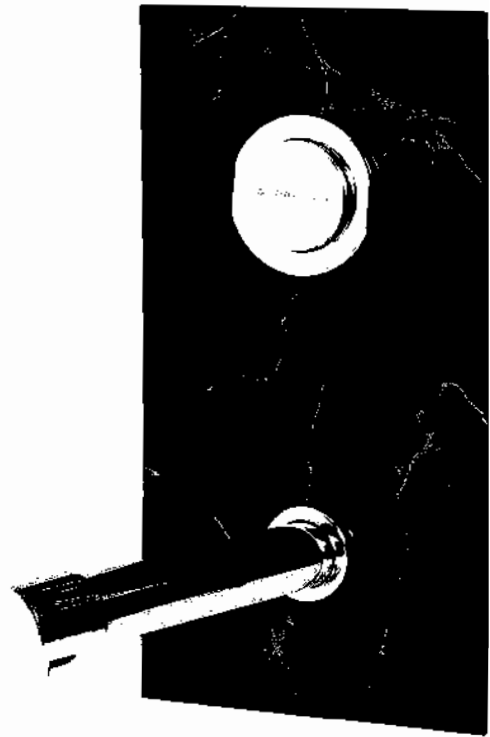

Mármol negro



Cromo

Negro

Inox

Blanco

PRESTO XT 2000 P

- Grifo temporizado lavabo de un agua, para instalación mural, apertura por pulsador.
- Caudal 6 l/min. Modelo PLE: Caudal 1,5 l/min.
- Cierre automático: 10 ± 5s.
- Entrada G1/2 hembra.
- Suministrado con: Caja para empotrar de acero galvanizado y caño de longitud 160 mm (para longitudes distintas consultar a fábrica).

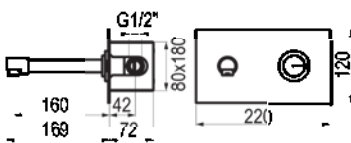

PN	Cromo		26801		247,60€
PN	Negro		26802		278,60€
PN	Blanco		26803		278,60€
PN	Inox		26804		278,60€
PN	Mármol negro		P2626801		317,10€
PN	Mármol blanco		P3126801		317,10€
PN	Cromo		PLE26801		255,90€



PRESTO XT P ECO

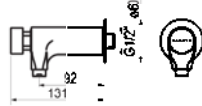

- Grifo temporizado ecológico instalación mural.
- Caudal 1,9 l/min independiente de la presión. Modelo PLE: Caudal 1,5 l/min.
- Cierre automático: 10 ± 2s.
- Entrada G1/2 macho.
- Suministrado con: Rompechorro y embellecedor.

eco	BREEAM	VERDE	PN	Cromo	11000	108,40€
eco	BREEAM	VERDE	PS	Cromo	11530	112,90€
eco	BREEAM	VERDE	PA	Cromo	11100	121,90€
eco	BREEAM	VERDE	PN	Cromo	PLE11000	116,60€

PRESTO XT P

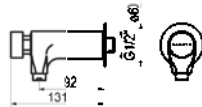

Detalle indicador rojo para agua caliente.

- Grifo temporizado instalación mural.
- Caudal 6 l/min.
- Cierre automático: 10 ± 2s.
- Entrada G1/2 macho.
- Suministrado con: Rompechorro y embellecedor.

PN	Cromo	26000	88,40€
PN	Cromo	26020	90,20€
PS	Cromo	26530	94,60€
PS	Cromo	26531	94,60€
PA	Cromo	26100	103,80€
PA	Cromo	26120	103,80€

PRESTO NEO INOX LP MURAL

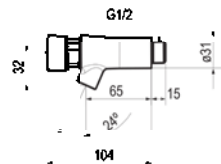

- Grifo temporizado de un agua para instalación mural, apertura por pulsador.
- Caudal 3 l/min a 3 bares, 4 posiciones de ajuste.
- Cierre automático: 7 segundos.
- Entrada G1/2 macho.
- Suministrado con: Arandela, junta y tuerca de fijación.

eco	BREEAM	VERDE	INOX	Inox	66030	104,20€
eco	BREEAM	VERDE	ACS	Inox	66105	104,20€
eco	BREEAM	VERDE	INOX	Inox	66220	121,20€
eco	BREEAM	VERDE	ACS	Inox	66305	121,20€

PRESTO NEO INOX LP MURAL LARGO

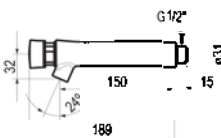

- Grifo temporizado de un agua para instalación mural, apertura por pulsador.
- Caudal 3 l/min a 3 bares, 4 posiciones de ajuste.
- Cierre automático: 7 segundos.
- Entrada G1/2 macho.
- Suministrado con: Arandela, junta y tuerca de fijación.

eco	BREEAM	VERDE	INOX	Inox	66035	164,50€
eco	BREEAM	VERDE	ACS	Inox	66225	181,90€

**PRESTO NEO P**

BREEAM



- Grifo temporizado instalación mural.
- Caudal 3 l/min a 3 bares, 4 posiciones de ajuste.
- Cierre automático: 7s y 11s.
- Entrada G1/2 macho.
- Suministrado con: Filtro y etiqueta con código de color.



Caudal 1,9 l/min a 3 bares, 4 posiciones de ajuste.

	Cromo		64708		151,60€
	Cromo		64710		181,10€

PRESTO 2010 ECO

BREEAM



- Grifo temporizado ecológico de un agua para instalación mural con cuerpo de latón cromado.
- Caudal 3 l/min independiente de la presión. Con limitador de caudal.
- Cierre automático: 8 ± 2 s.
- Entrada G1/2 macho.
- Suministrado con: Regulador de caudal y embellecedor.

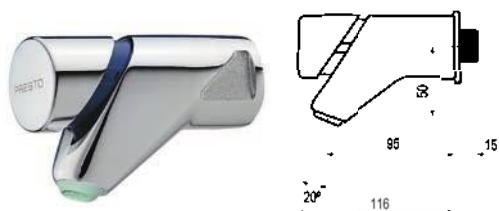

	Cromo		10100		245,70€
	Cromo		10102		245,70€
	Cromo		10103		267,10€
	Cromo		10101		267,10€

PRESTO 504 XL

Garantía de calidad ambiental

- Grifo temporizado de un agua para instalación mural con cuerpo de latón cromado.
- Caudal 6 l/min regulable por el instalador en función de la presión.
- Cierre automático: 10 ± 2s.
- Entrada G1/2 macho.
- Suministrado con: Rompechorro.

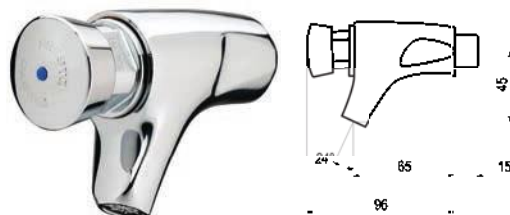

	Cromo		33000		68,40€
	Cromo		33020		69,80€
	Cromo		33100		83,40€
	Cromo		33120		83,40€
	Cromo		95530		74,60€
	Cromo		95531		74,60€

PRESTO 504 CON CAÑO

- Grifo temporizado de un agua para instalación mural con cuerpo de latón cromado.
- Caudal 9 l/min a 1 bar. Caudal regulable por el instalador en función de la presión.
- Cierre automático: 6 ± 2s.
- Entrada macho G1/2.
- Suministrado con: Aireador rompechorro.

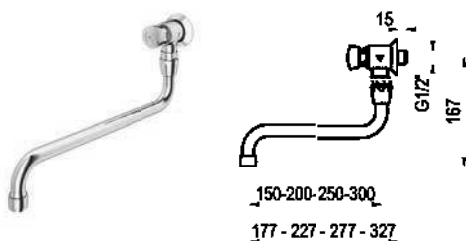

	Cromo		31702		118,90€
	Cromo		31703		120,10€
	Cromo		31704		122,30€
	Cromo		31705		124,20€

PRESTO ARTE CM

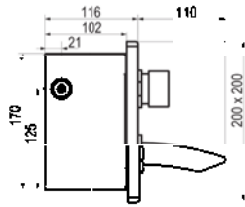

- Grifo temporizado ecológico mezclador para instalación mural con cuerpo de latón cromado.
- Caudal 6 l/min con regulador de caudal.
- Cierre automático: 10 ± 2s.
- Entrada G1/2 macho.
- Suministrado con: Caja para empotrar de acero galvanizado, válvulas antirretorno y caño con regulador de caudal de 6 l/min.



Cromo

66900



624,40€

PRESTO NEO PM



BREEAM

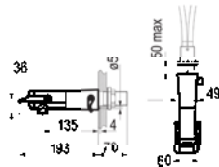

- Grifo temporizado mezclador instalación mural.
- Caudal 3 l/min a 3 bares, 4 posiciones de ajuste.
- Cierre automático: 7s y 11s.
- Entrada G1/2 macho.
- Suministrado con: Latiguillos flexible en acero inoxidable de 1/2 y 350 mm de longitud, 2 llaves de paso, juntas y filtros.



Cromo

68056



265,10€

PRESTO 3500 ARTE

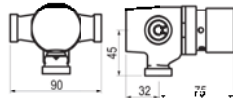

- Grifo temporizado ecológico mezclador para instalación mural con cuerpo y pulsador de latón cromado.
- Caudal 8 l/min.
- Cierre automático: 30s (-10s/+5s).
- Entrada macho G3/4.
- Suministrado con: Válvulas antirretorno.

EN 816: Grifería Sanitaria.
Grifos de cierre automático PN 10.



Cromo

35943



365,40€

PRESTO 3500 ARTE CON CAÑO

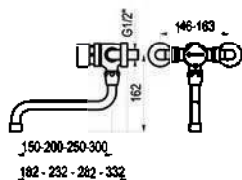

- Grifo temporizado ecológico mezclador para instalación mural con cuerpo y pulsador de latón cromado.
- Caudal 8 l/min.
- Cierre automático: 30s (-10s/+5s).
- Entrada macho G3/4.
- Suministrado con: Válvulas antirretorno.

Caño 15 cm

Caño 20 cm

Caño 25 cm

Caño 30 cm



Cromo

35913



483,60€



Cromo

35914



484,70€



Cromo

35915



487,10€



Cromo

35916

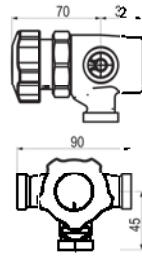

488,80€

**PRESTO 3500**

- Grifo temporizado mezclador para instalación mural con cuerpo de latón cromado y pulsador en poliacetato negro.
- Caudal 8 l/min.
- Cierre automático: 30s (-10s/+5s).
- Entrada macho G3/4.
- Suministrado con: Válvulas antirretorno.

NF EN 816: Grifería Sanitaria.
Grifos de cierre automático PN 10.



Cromo

35912

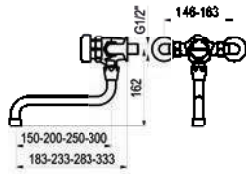

341,10€

PRESTO 3500 CON CAÑO

- Grifo temporizado mezclador para instalación mural con cuerpo de latón cromado y pulsador en poliacetato negro.
- Caudal 8 l/min.
- Cierre automático: 30s (-10s/+5s).
- Entrada macho G3/4.
- Suministrado con: Válvulas antirretorno.

Caño 15 cm



Cromo

35917



445,30€

Caño 20 cm



Cromo

35918



446,40€

Caño 25 cm



Cromo

35919



448,70€

Caño 30 cm



Cromo

35920

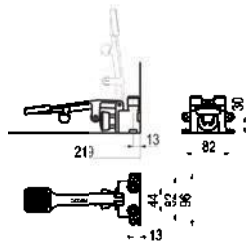

450,60€

PRESTO 510

- Grifo temporizado un agua, apertura por pedal.
- Caudal: 6 l/min.
- Cierre automático: 4 ± 2s.
- Entrada y salida G1/2 macho.
- Suministrado con: Elementos de fijación.



Cromo

23400

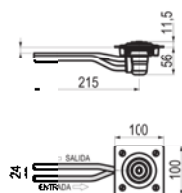

123,10€

PRESTO 509

- Grifo temporizado de un agua para instalación en suelo con cuerpo de latón niquelado y placa de acero inoxidable.
- Caudal: 6 l/min.
- Cierre automático: 4 ± 2s.
- Entrada y salida para montar sobre tubo de Ø 10 x 12 mm.
- Suministrado con: Tubos soldados de Ø 8 x 10 mm (long. 18 cm) para montar sobre tubos de Ø 10 x 12 mm.



Cromo

23100



157,20€

PRESTO 520

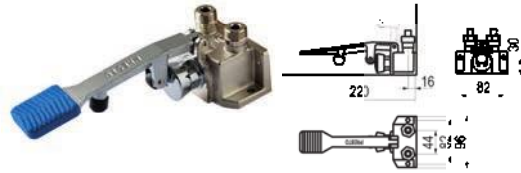

EN 816: Grifería Sanitaria.
Grifos de cierre automático PN 10.

- Grifo temporizado de un agua con cuerpo y pedal antideslizante de latón niquelado.
- Caudal: 6 l/min.
- Cierre automático: 4 ± 2s.
- Entrada y salida con juntas y tuercas racor para tubo de Ø 10 x 12 mm.
- Suministrado con: Goma de color antideslizante, 2 tuercas racor y casquillos para soldar a tubo de Ø 12 x 14 mm.

Cromo
23600

162,70€

PRESTO 630

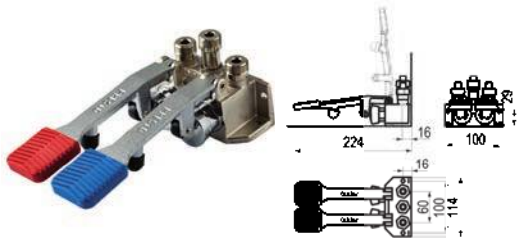

EN 816: Grifería Sanitaria.
Grifos de cierre automático PN 10.

- Grifo temporizado mezclador con cuerpo y doble pedal antideslizante de latón niquelado.
- Caudal 6 l/min regulable por el instalador en función de la presión.
- Cierre automático: 4 ± 2s.
- Entrada y salida con juntas y tuercas racor para tubo de Ø 10 x 12 mm.
- Suministrado con: 2 filtros circulares.

Cromo
23630

262,80€

PRESTO 570 SUELO (NO TEMPORIZADO)

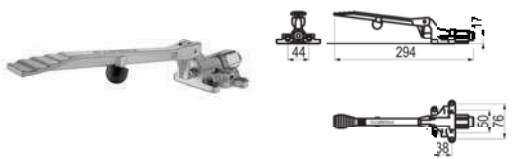

- Grifo mezclador accionamiento por pedal, instalación en suelo.
- Caudal 10 l/min a 3 bar.
- El agua fluye hasta que el usuario finaliza la pulsación.
- Entrada G1/2 hembra.
- Suministrado con: Latiguillos flexibles de 1/2, válvulas antirretorno y juntas filtro.

Montaje suelo
Cromo
23970

199,60€

PRESTO 570 MURO (NO TEMPORIZADO)

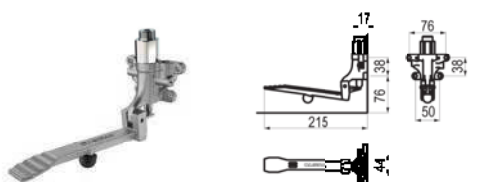

- Grifo mezclador accionamiento por pedal, instalación mural.
- Caudal 10 l/min a 3 bar.
- El agua fluye hasta que el usuario finaliza la pulsación.
- Entrada G1/2 hembra.
- Suministrado con: Latiguillos flexibles de 1/2, válvulas antirretorno y juntas filtro.

Montaje muro
Cromo
23975

199,60€

CAÑO PRESTO ECO

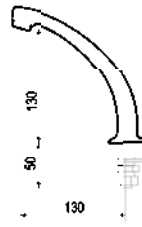

- Caño ecológico para fijación sobre repisa en latón cromado.
- Caudal 3,8 l/min independiente de la presión.
- Entrada G1/2 macho.
- Suministrado con: Arandela, junta, tuerca de fijación, tuerca racor para tubo de \varnothing 10 x 12 mm y embellecedor.

Giratorio		Cromo		10202		82,40€
Fijo		Cromo		10302		66,10€

CAÑO NORMAL PRESTO

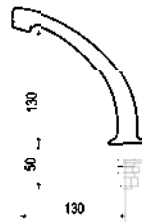

- Caño para fijación sobre repisa en latón cromado.
- Caudal sin restricción.
- Entrada G1/2 macho.
- Suministrado con: Arandela, junta y tuerca de fijación, tuerca racor para tubo de \varnothing 10 x 12 mm y embellecedor.

Giratorio		Cromo		30202		74,10€
Fijo		Cromo		30302		57,30€

CAÑO PRESTO ARTE C

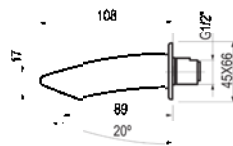

- Caño fijo curvo serie Arte para fijación sobre muro en latón cromado.
- Caudal 6 l/min con regulador automático de caudal.
- Entrada G1/2 macho.
- Suministrado con: Regulador de caudal de 6l/min.

	Cromo		30950		67,70€
--	-------	--	--------------	--	---------------

CAÑO CURVO MURAL

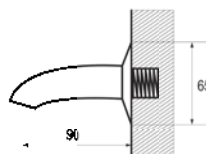

- Caño fijo curvo para fijación sobre muro en latón cromado.
- Caudal sin restricción.
- Entrada G1/2 macho.
- Suministrado con: Rompeaguas.

	Cromo		30900		38,90€
--	-------	--	--------------	--	---------------

CAÑO MURAL RECTO ECO



- Caño ecológico fijo curvo para fijación sobre muro en latón cromado.
- Con Aireador y regulador de caudal 2 l/min independientemente de la presión.
- Entrada G1/2 macho.
- Suministrado con: Aireador, regulador de caudal de 2 l/min y embellecedor.

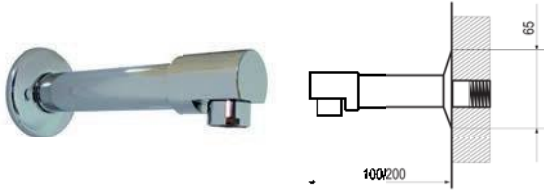

Longitud 100 mm		Cromo		30760		75,60€
Longitud 150 mm		Cromo		30765		81,20€
Longitud 200 mm		Cromo		30770		85,10€

CAÑO MURAL RECTO

- Caño recto para fijación sobre muro en latón cromado con rompeaguas.
- Caudal sin restricción.
- Entrada G1/2 macho.
- Suministrado con: Rompeaguas y embellecedor.

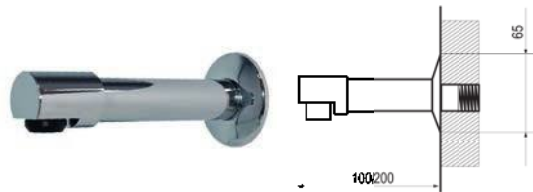

Longitud 100 mm	Cromo		30710		65,50€
Longitud 150 mm	Cromo		30715		71,20€
Longitud 200 mm	Cromo		30720		75,10€

CAÑO MURAL GIRATORIO PRESTO

- Caño fijo curvo para fijación sobre muro en latón cromado.
- Caudal sin restricción.
- Entrada G1/2 macho.
- Suministrado con: Rompeaguas, racor curvo y embellecedor.

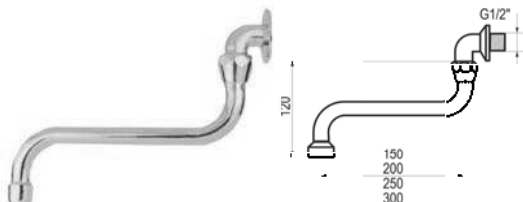

Longitud 100 mm	Cromo		30215		51,20€
Longitud 150 mm	Cromo		30220		53,10€
Longitud 200 mm	Cromo		30225		54,20€
Longitud 300 mm	Cromo		30230		56,10€

CAÑO GIRATORIO PARA PRESTO 3500

- Caño para grifo Presto 3500 en latón cromado con rompeaguas.
- Caudal sin restricción.
- Entrada G3/4 hembra.
- Suministrado con: Rompechorro.

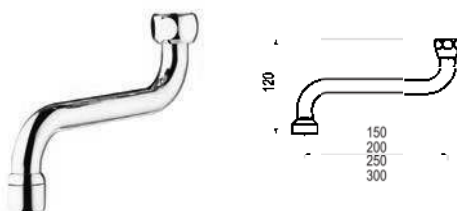

Longitud 150 mm	Cromo		30915		36,20€
Longitud 200 mm	Cromo		30920		37,30€
Longitud 250 mm	Cromo		30925		39,60€
Longitud 300 mm	Cromo		30930		41,50€

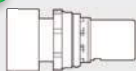
**CABEZAL PRESTO ARTE - L Y
ARTE - P Ø28MM**

PN	Cromo	1050		60,90€
PN	Cromo	1051		60,90€

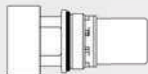
**CABEZAL PRESTO XT, PRESTO
105 Y 605 PLUS Ø28MM**

PN	Cromo	4028		50,20€
PS	Cromo	4592		58,30€

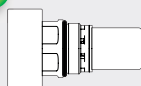
**CABEZAL PRESTO XT 2000 - L
Y PRESTO XT 2000 - LM
Ø28MM**

PN	Cromo	5050		74,20€
----	-------	------	--	--------

**CABEZAL PRESTO 2000 ECO,
PRESTO 2010 ECO Y PRESTO
2020 ECO**

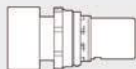

PN	Cromo	1035		76,40€
PA	Cromo	1036		101,80€

**CABEZAL PRESTO ARTE - LM
Ø28MM**

PN	Cromo	1052		60,90€
----	-------	------	--	--------

**PRESTO 605 PALANCA, PRESTO
3000 PALANCA Y PRESTO
504 PALANCA Ø28MM**

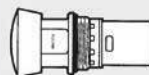

PS	Cromo	95594		90,90€
----	-------	-------	--	--------

**CABEZAL PRESTO 3000 -
504 XL - 605 Ø28MM**

PN	Cromo	1028		50,20€
PN	Cromo	1029		50,20€
PS	Cromo	95592		58,30€
PS	Cromo	95593		58,30€
PA	Cromo	1030		68,30€
PA	Cromo	1031		68,30€

**CABEZAL PRESTO ARTE-AM Y
PRESTO ARTE-CM**

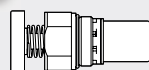
PA	Cromo	1040		151,30€
----	-------	------	--	---------

**CABEZAL PRESTO XT 2000 P
Ø28MM**

PN	Cromo	5038		53,70€
----	-------	------	--	--------

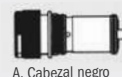
CABEZAL PRESTO 4000 SBC

A. Cabezal negro



B. Cabezal cromado

PN	Negro	1023		148,10€
PN	Cromo	1024		218,40€

**PALANCA PRESTO XT Y 105
Ø28MM**

PN	Cromo	4594		90,90€
----	-------	------	--	--------

CABEZAL PRESTO 712 Ø28MM

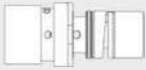

	Cromo	1037		85,40€
--	-------	------	--	--------

CABEZAL PRESTO 3500 ARTE

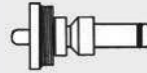

PN Cromo 1070 240,30€

CABEZAL PRESTO 530 Y PRESTO 540



Cromo 1540 95,80€

CABEZAL PRESTO 3500

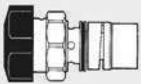

PN Negro 1015 196,10€

CABEZAL PRESTO 550

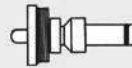

Cromo 1532 100,10€

DIFUSOR ORIENTABLE PRESTO 3500

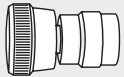

PN Cromo 90227 61,10€

CABEZAL PRESTO 570



Cromo 1772 40,40€

CABEZAL PRESTO 509

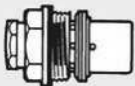

PN Cromo 1034 62,70€

LLAVE DE PASO P-3000 Y P-4000

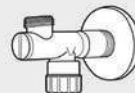

Cromo D-890.6 39,40€

CABEZAL PRESTO 510, 520 Y 630 Ø28MM



PN Cromo 1025 49,20€

CABEZAL PRESTO 407, PRESTO 507 Y PRESTO 607

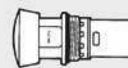

PN Cromo 1027 49,20€
PS Cromo 95692 57,10€

Ducha temporizada



BREEAM



Grifo temporizado



Apertura por pulsación



Grifo de ducha



PRESTO ARTE D

- Grifo temporizado de un agua para instalación empotrada con cuerpo de latón cromado y embellecedor plano.
- Caudal 15 l/min.
- Cierre automático: 30s (-10s/+5s).
- Entrada y salida G1/2 hembra.
- Suministrado con: Placa intermedia de fijación, embellecedor en latón cromado y tornillería oculta.

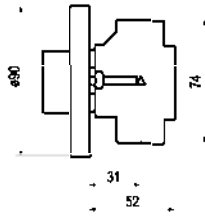

PN	Cromo	55050		97,60€
PN	Cromo	55060		97,60€

PRESTO 55 PLANO



- Grifo temporizado de un agua para instalación empotrada con cuerpo de latón y embellecedor plano.
- Caudal 15 l/min (caudal regulable en función de la presión).
- Cierre automático: 30s (-10s/+5s).
- Entrada y salida G1/2 hembra.
- Suministrado con: Embellecedor.

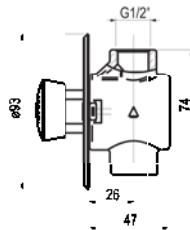

Embellecedor plano
Embellecedor plano

PN	Cromo	55010		82,90€
PN	Cromo	55020		82,90€

PRESTO 55 EMBUTIDO



- Grifo temporizado de un agua para instalación empotrada con cuerpo de latón y embellecedor embutido.
- Caudal 15 l/min (caudal regulable en función de la presión).
- Cierre automático: 30s (-10s/+5s).
- Entrada y salida G1/2 hembra.
- Suministrado con: Embellecedor.

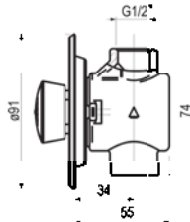

Embellecedor embutido
Embellecedor embutido

PN	Cromo	55030		82,90€
PN	Cromo	55040		82,90€

PRESTO XT 55

- Grifo temporizado de un agua para instalación empotrada con cuerpo de latón y embellecedor plano. Sistema de vaciado automático para prevención de legionella.
- Caudal 15 l/min (caudal regulable en función de la presión).
- Cierre automático: 30s (-10s/+5s).
- Entrada y salida G1/2 hembra.
- Suministrado con: Embellecedor plano.

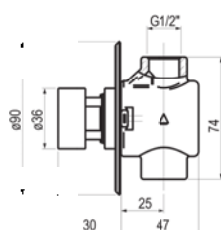

Sistema Anti-legionella

PN	Cromo	LEG55020		115,90€
----	-------	----------	--	---------

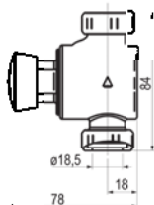
PRESTO 65

- Grifo temporizado de un agua para instalación mural con cuerpo de latón cromado.
- Caudal 8 l/min.
- Cierre automático: 30s (-10s/+5s).
- Entrada y salida macho G3/4.
- Suministrado con: Tornillos de fijación, tuercas racor y juntas para tubo de Ø 16 x 18 mm.

		Cromo		65010		96,60€
		Cromo		65020		96,60€

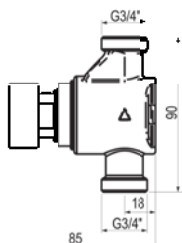
PRESTO XT 65

- Grifo temporizado de un agua para instalación mural con cuerpo de latón cromado. Sistema de vaciado automático para prevención de legionella.
- Caudal 8 l/min.
- Cierre automático: 30s (-10s/+5s).
- Entrada y salida macho G3/4.
- Suministrado con: Tornillos de fijación, tuercas racor y juntas para tubo de Ø 16 x 18 mm.

Sistema Anti-legionella				Cromo		LEG65020		129,90€
-------------------------	--	--	---	-------	---	-----------------	---	----------------

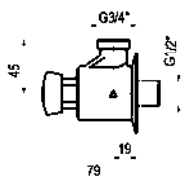
PRESTO 75

- Grifo temporizado de un agua para instalación vista con cuerpo de latón cromado y regulador automático de caudal.
- Caudal 8 l/min.
- Cierre automático: 30s (-10s/+5s).
- Entrada G1/2 macho y salida macho G3/4.
- Suministrado con: Embellecedor y junta plana.

		Cromo		75010		94,10€
		Cromo		75020		94,10€

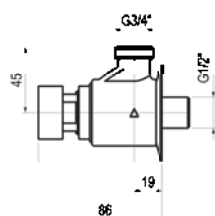
PRESTO XT 75

- Grifo temporizado de un agua para instalación vista con cuerpo de latón cromado y regulador automático de caudal. Sistema de vaciado automático para prevención de legionella.
- Caudal 8 l/min.
- Cierre automático: 30s (-10s/+5s).
- Entrada G1/2 macho y salida macho G3/4.
- Suministrado con: Embellecedor y junta plana.

Sistema Anti-legionella				Cromo		LEG75020		127,10€
-------------------------	--	--	---	-------	---	-----------------	---	----------------

PRESTO ALPA 90 ARTE V VISTA

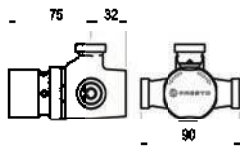

- Grifo de ducha temporizado mezclador para instalación vista.
- Caudal 8 l/min. Modelo PLE: Caudal 5 l/min.
- Cierre automático: 30s (-10s/+5s).
- Entrada y salida macho G3/4.
- Suministrado con: Válvulas antirretorno y regulador de caudal de 8 l/min.

EN 816: Grifería Sanitaria.
Grifos de cierre automático PN 10.

Los modelos con válvula de vaciado no contienen regulador de caudal.

Sistema Anti-legionella
Con válvula de vaciado

Sin válvula de vaciado

	Cromo	35925	347,50€
	Cromo	98925	375,50€
	Cromo	PLE35925	355,70€

PRESTO ALPA 80 VISTA

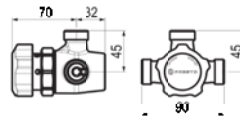

- Grifo de ducha temporizado mezclador para instalación vista.
- Caudal 8 l/min. Modelo PLE: Caudal 5 l/min.
- Cierre automático: 30s (-10s/+5s).
- Entrada y salida macho G3/4.
- Suministrado con: Válvulas antirretorno y regulador de caudal de 8 l/min.

EN 816: Grifería Sanitaria.
Grifos de cierre automático PN 10.

Los modelos con válvula de vaciado no contienen regulador de caudal.

Sistema Anti-legionella
Con válvula de vaciado

Sin válvula de vaciado

	Cromo	35011	295,70€
	Cromo	98011	360,30€
	Cromo	PLE35011	309,90€

PRESTO ALPA 90 ARTE P PANEL

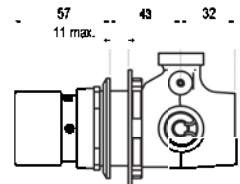

- Grifo de ducha temporizado mezclador para instalación a través de panel.
- Caudal 8 l/min.
- Cierre automático: 30s (-10s/+5s).
- Entrada y salida macho G3/4.
- Suministrado con: Válvulas antirretorno y regulador de caudal de 8 l/min.

Espesor máximo del panel 11 mm.

Los modelos con válvula de vaciado no contienen regulador de caudal.

Sistema Anti-legionella
Con válvula de vaciado

Sin válvula de vaciado

	Cromo	35936	460,50€
	Cromo	98936	501,40€

PRESTO ALPA 80 PANEL

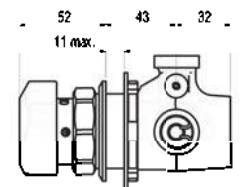

- Grifo de ducha temporizado mezclador para instalación a través de panel.
- Caudal 8 l/min.
- Cierre automático: 30s (-10s/+5s).
- Entrada y salida macho G3/4.
- Suministrado con: Válvulas antirretorno y regulador de caudal de 8 l/min.

Espesor máximo del panel 11 mm.

Los modelos con válvula de vaciado no contienen regulador de caudal.

Sistema Anti-legionella
Con válvula de vaciado

Sin válvula de vaciado

	Cromo	35906	445,30€
	Cromo	98906	486,20€

PRESTO ALPA 80 EMPOTRADA

- Grifo de ducha temporizado mezclador para instalación empotrada.
- Caudal 8 l/min. Modelo PLE: Caudal 5 l/min.
- Cierre automático: 30s (-10s/+5s).
- Entrada y salida macho G3/4.
- Suministrado con: Juntas filtro, junta plana y tuercas racor para tubo Ø 16 x 18 mm y caja de empotrar.



Sin válvula de vaciado

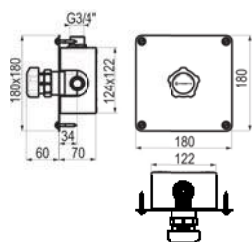

Con válvula de vaciado y conducto guía

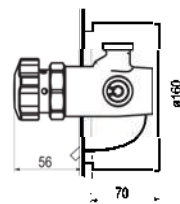

- Sin válvula de vaciado
- Sistema Anti-legionella Con válvula de vaciado
- Sistema Anti-legionella Con válvula de vaciado y conducto guía
- Sin válvula de vaciado

	PN	Cromo		35945		417,40€
	PN	Cromo		98945		482,60€
	PN	Cromo		98955		523,20€
	PN	Cromo		PLE35945		434,10€

Los modelos con válvula de vaciado no contienen regulador de caudal.

PRESTO ALPA 90 ARTE E EMPOTRADA

- Grifo de ducha temporizado mezclador para instalación empotrada.
- Caudal 8 l/min. Modelo PLE: Caudal 5 l/min.
- Cierre automático: 30s (-10s/+5s).
- Entrada y salida G3/4.
- Suministrado con: Juntas filtro, juntas plana.



Tornillos: Ref. 10-0540.I

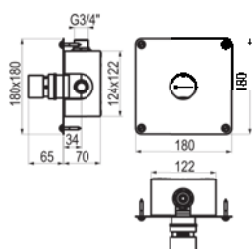

Los modelos con válvula de vaciado no contienen regulador de caudal.

- Sin válvula de vaciado
- Sistema Anti-legionella Con válvula de vaciado
- Sistema Anti-legionella Con válvula de vaciado y conducto guía
- Sistema Anti-legionella Con válvula de vaciado y conducto guía
- Sin válvula de vaciado

	PN	Cromo		35941		485,80€
	PN	Cromo		98941		539,30€
	PN	Cromo		98951		579,90€
	PN	Verde		ABT98951		628,90€
	PN	Cromo		PLE35941		503,80€

Los modelos con válvula de vaciado no contienen regulador de caudal.

PRESTO ALPA 90 ARTE E LUX

- Grifo de ducha temporizado mezclador para instalación empotrada.
- Caudal 8 l/min.
- Cierre automático: 30s (-10s/+5s).
- Entrada y salida G3/4.
- Suministrado con: Juntas filtro, juntas plana.

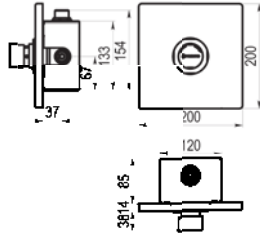

Los modelos con válvula de vaciado no contienen regulador de caudal.

Sin válvula de vaciado
Sistema Anti-legionella Con válvula de vaciado

PN	Cromo	36941	594,10€
PN	Cromo	97951	640,10€

PRESTO CONJUNTO ALPA 90 ARTE CON ROCIADOR Ø200 MM INOX

- Conjunto de ducha temporizado mezclador con regulador automático de caudal y rociador antical de Ø200mm inox.
- Caudal 8 l/min.
- Cierre automático: 30s (-10s/+5s).
- Entrada y salida macho G3/4.
- Suministrado con: Racores, válvulas antirretorno, rociador, tubo y grifo.

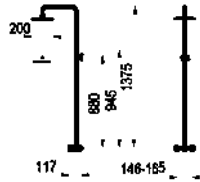

NOVEDAD

Sin válvula de vaciado	PN	Cromo	35950	640,70€
------------------------	----	-------	-------	---------

PRESTO ALPA 100

- Grifo temporizado termostático para instalación empotrada con cuerpo de latón con antiretornos y filtros registrables desde el frente, embellecedor y caja empotrada.
- Caudal 15 l/min (caudal regulable en función de la presión).
- Cierre automático: 30s (-10s/+5s).
- Entradas y salida G1/2 hembra.
- Suministrado con: Embellecedor antiretornos y filtros.

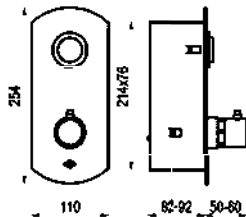

NOVEDAD

PN	Cromo	55028	590,10€
----	-------	-------	---------

ROCIADOR ORIENTABLE PRESTO

- Rociador orientable ducha.
- Caudal 8 l/min con regulador automático.
- Entrada G1/2 macho.
- Suministrado con: Rociador.

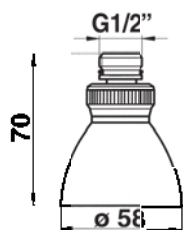

Cromo	90134	88,90€
-------	-------	--------

ROCIADOR ORIENTABLE PRESTO CON BRAZO

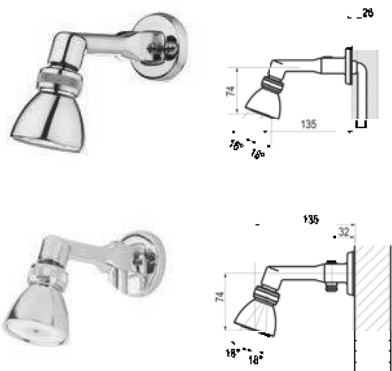

- Rociador orientable ducha con brazo (entrada vista).
- Caudal 8 l/min con regulador automático.
- Entrada de agua para tubo de Ø18 mm. (Tubo no suministrado).
- Suministrado con: Rociador y brazo de ducha.

Entrada muro	Cromo	29300	175,60€
Entrada vista	Cromo	35700	191,90€

ROCIADOR ANTIVANDÁLICO PRESTO ARTE

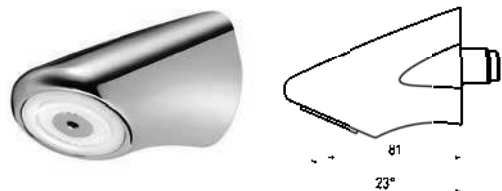

- Rociador antivandálico ducha para instalación mural.
- Caudal 8 l/min con regulador de caudal.
- Entrada G1/2 macho.
- Suministrado completamente montado.

Cromo	29405	81,40€
-------	-------	--------

ROCIADOR ANTIVANDÁLICO PRESTO ARTE ECO

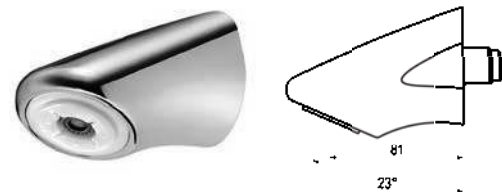

- Rociador antivandálico ecológico ducha para instalación mural.
- Caudal 5 l/min con regulador de caudal.
- Entrada G1/2 macho.
- Suministrado completamente montado.

Caudal 5 l/min con regulador de caudal.

Cromo	29401	88,40€
-------	-------	--------

ROCIADOR ANTIVANDÁLICO PRESTO



- Rociador antivandálico ducha para instalación mural.
- Caudal 8 l/min con regulador automático.
- Entrada G1/2 macho.
- Suministrado con: Embellecedor.

Kit difusor ECO

- Caudal: 5 l/min.
- Para rociador antivandálico (ref. 29305) y rociador antivandálico a través de tabique (ref. 29100) (no incluye cuerpo del rociador).



Rociador	Cromo	29305	72,90€
Kit	Cromo	29406	33,60€

ROCIADOR FIJO ORIENTABLE PRESTO

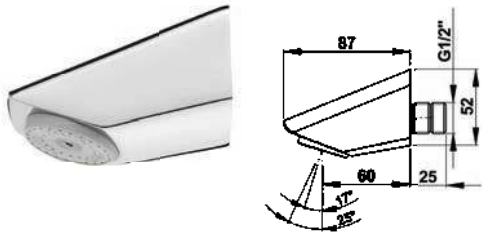

- Rociador de ducha fijo orientable en 2 posiciones 17° o 25°.
- Caudal en función de la grifería
- Entrada G1/2" macho con una longitud de rosca de 25 mm.
- Suministrado con: Manual de instrucciones.

Cromo

29307

81,10€

ROCIADOR PRESTODUC FIJO ORIENTABLE

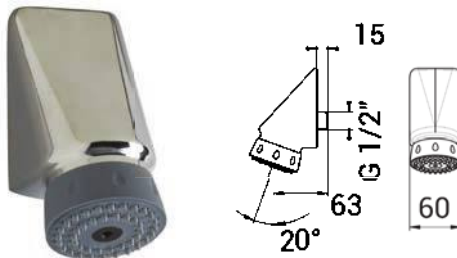

- Rociador de ducha fijo antical Prestoduc orientable.
- Caudal 10 l/min con limitador de caudal integrado.
- Entrada G1/2" macho con una longitud de rosca de 15 mm.
- Suministrado con: Manual de instrucciones.



Cromo

29308



92,10€

ROCIADOR ORIENTABLE PRESTO CON TUBO



- Rociador en latón cromado con tubo curvo para Presto Alpa 80 y Presto Alpa 90 ARTE.
- Caudal 8 l/min con regulador automático.
- Entrada tuerca G3/4.
- Suministrado con: Válvulas antirretorno y regulador de caudal de 8 l/min, tubo, rociador orientable y bridas.

Tubo para Presto Alpa 80 y Presto Alpa 90

Tubo curvo para Presto 65 y Presto 75

Cromo

29205



233,10€

Cromo

29206



238,30€

ROCIADOR ANTIVANDÁLICO PRESTO CON TUBO

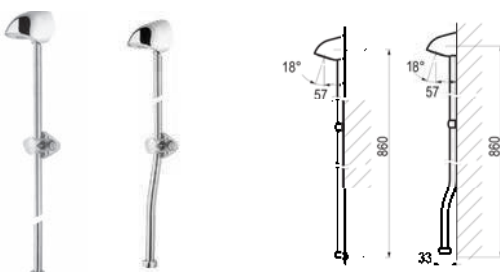

- Rociador antivandálico ducha con tubo para Presto 65 y 75.
- Caudal 8 l/min con regulador automático.
- Entrada tuerca G3/4.
- Suministrado con: Tubo y brida de fijación en latón cromado.

Tubo curvo para Presto 65 y Presto 75

Tubo curvo para Presto Alpa 80 y Presto Alpa 90

Cromo

75000



156,40€

Cromo

75001



156,40€

CONJUNTO PRESTO DL 400 VISTA

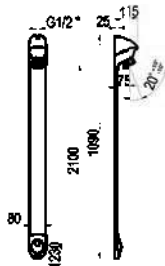

- Conjunto de grifo temporizado de un agua para instalación vista con rociador orientable y regulador automático de caudal.
- Caudal 8 l/min a 3 bar con regulador de caudal integrado.
- Cierre automático: 30s (-10s/+5s).
- Entrada G3/4 con racor de G1/2 macho.
- Suministrado con: Filtro y elementos de sujecion.

NF EN 816: Grifería Sanitaria.
Grifos de cierre automático PN 10.

Sistema Anti-legionella



Cromo mate

27400



395,40€

CONJUNTO PRESTO DL 400 EMPOTRADA

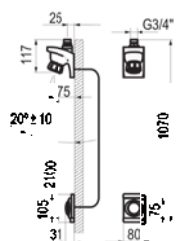

- Conjunto de Grifo temporizado de un agua para instalación empotrada con cuerpo de latón cromado, rociador orientable con regulador automático de caudal.
- Caudal 10 l/min.
- Cierre automático: 30s (-10s/+5s).
- Entrada macho G3/4.
- Suministrado con: Filtro y elementos de sujecion.

Sistema Anti-legionella



Cromo mate

27104



367,60€

CONJUNTO PRESTO 65 CON ROCIADOR

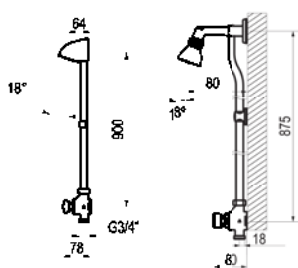

- Conjunto de ducha temporizado de un agua para instalación mural con rociador antivandálico.
- Caudal 8 l/min.
- Cierre automático: 30s (-10s/+5s).
- Entrada macho G3/4.
- Suministrado con: Tornillos de fijación, tuercas racor y juntas para tubo de Ø 16 x 18 mm, rociador, tubo y grifo.

Con rociador antivandálico	PN	Cromo	65030	242,10€
Con rociador antivandálico	PN	Cromo	65040	242,10€
Con rociador orientable	PN	Cromo	65050	347,30€
Con rociador orientable	PN	Cromo	65060	347,30€

CONJUNTO PRESTO XT 65 CON ROCIADOR

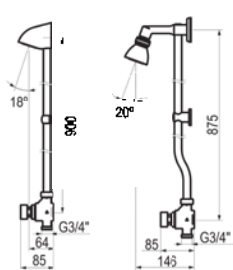

- Conjunto de ducha temporizado de un agua para instalación mural con rociador antivandálico.
- Caudal 8 l/min.
- Cierre automático: 30s (-10s/+5s).
- Entrada macho G3/4.
- Suministrado con: Tornillos de fijación, tuercas racor y juntas para tubo de Ø 16 x 18 mm, rociador, tubo y grifo.

Con rociador antivandálico Sistema Anti-legionella	PN	Cromo	LEG65040	274,80€
Con rociador orientable Sistema Anti-legionella	PN	Cromo	LEG65060	380,40€

CONJUNTO PRESTO 75 CON ROCIADOR

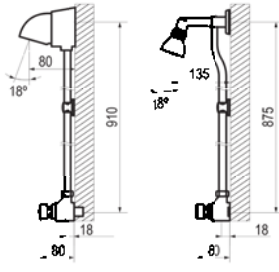

- Conjunto de ducha temporizado de un agua para instalación mural con rociador antivandálico.
- Caudal 8 l/min.
- Cierre automático: 30s (-10s/+5s).
- Entrada G1/2 macho y salida macho G3/4.
- Suministrado con: Tornillos de fijación, tuercas racor y juntas para tubo de Ø 16 x 18 mm, rociador, tubo y grifo.

Con rociador antivandálico	PN	Cromo	75030		231,50€
Con rociador antivandálico	PN	Cromo	75040		231,50€
Con rociador orientable	PN	Cromo	75050		337,50€
Con rociador orientable	PN	Cromo	75060		337,50€

CONJUNTO PRESTO XT 75 CON ROCIADOR

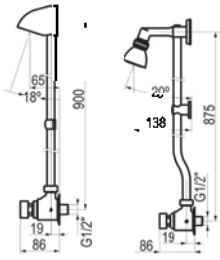

- Conjunto de ducha temporizado de un agua para instalación mural con rociador antivandálico.
- Caudal 8 l/min.
- Cierre automático: 30s (-10s/+5s).
- Entrada G1/2 macho y salida macho G3/4.
- Suministrado con: Tornillos de fijación, tuercas racor y juntas para tubo de Ø 16 x 18 mm, rociador, tubo y grifo.

Con rociador antivandálico Sistema Anti-legionella	PN	Cromo	LEG75040		264,60€
Con rociador orientable Sistema Anti-legionella	PN	Cromo	LEG75060		370,70€

CONJUNTO PRESTO ALPA 80 CON ROCIADOR ORIENTABLE (SIN RACORES)

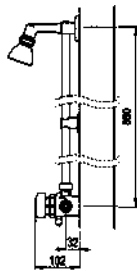

- Conjunto de ducha temporizado mezclador con regulador automático de caudal y rociador orientable.
- Caudal 8 l/min.
- Cierre automático: 30s (-10s/+5s).
- Entrada y salida macho G3/4.
- Suministrado con: Válvulas antirretorno, rociador, tubo y grifo. Suministrado sin: Racores.

Los modelos con válvula de vaciado no contienen regulador de caudal.

Sin válvula de vaciado	PN	Cromo	35901		507,80€
Sistema Anti-legionella Con válvula de vaciado	PN	Cromo	98901		540,90€

CONJUNTO PRESTO ALPA 80 CON ROCIADOR ANTIVANDÁLICO (SIN RACORES)

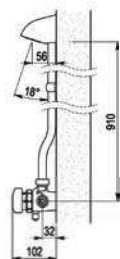

- Conjunto de ducha temporizado mezclador con regulador automático de caudal y rociador antivandálico.
- Caudal 8 l/min.
- Cierre automático: 30s (-10s/+5s).
- Entrada y salida macho G3/4.
- Suministrado con: Válvulas antirretorno, rociador, tubo y grifo. Suministrado sin: Racores.

Los modelos con válvula de vaciado no contienen regulador de caudal.

Sin válvula de vaciado	PN	Cromo	35921		465,40€
Sistema Anti-legionella Con válvula de vaciado	PN	Cromo	98921		500,10€

CONJUNTO PRESTO ALPA 80 CON ROCIADOR ORIENTABLE

- Conjunto de ducha temporizado mezclador con regulador automático de caudal y rociador orientable.
- Caudal 8 l/min.
- Cierre automático: 30s (-10s/+5s).
- Entrada y salida macho G3/4.
- Suministrado con: Racores, válvulas antirretorno, rociador, tubo y grifo.

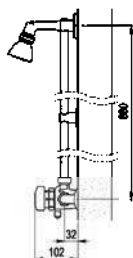

Sistema Anti-legionella Con válvula de vaciado

Sin válvula de vaciado



Cromo

**35902****557,50€**

Cromo

**98902****597,40€**

Los modelos con válvula de vaciado no contienen regulador de caudal.

CONJUNTO PRESTO ALPA 80 CON ROCIADOR ANTIVANDÁLICO

- Conjunto de ducha temporizado mezclador con regulador automático de caudal y rociador antivandálico.
- Caudal 8 l/min.
- Cierre automático: 30s (-10s/+5s).
- Entrada y salida macho G3/4.
- Suministrado con: Racores, válvulas antirretorno, rociador, tubo y grifo.

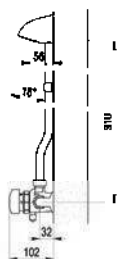

Sistema Anti-legionella Con válvula de vaciado

Sin válvula de vaciado



Cromo

**35922****518,30€**

Cromo

**98922****552,80€**

Los modelos con válvula de vaciado no contienen regulador de caudal.

PRESTO CONJUNTO ALPA 90 ARTE CON ROCIADOR ORIENTABLE

- Conjunto de ducha temporizado mezclador con regulador automático de caudal y rociador orientable.
- Caudal 8 l/min.
- Cierre automático: 30s (-10s/+5s).
- Entrada y salida macho G3/4.
- Suministrado con: Racores, válvulas antirretorno, rociador, tubo y grifo.

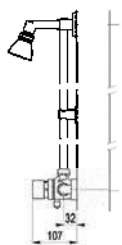

Los modelos con válvula de vaciado no contienen regulador de caudal.

Sin válvula de vaciado



Cromo

**35927****622,50€**

Cromo

**98927****663,60€**

Sistema Anti-legionella Con válvula de vaciado

PRESTO CONJUNTO ALPA 90 ARTE CON ROCIADOR ANTIVANDÁLICO

- Conjunto de ducha temporizado mezclador con regulador automático de caudal y rociador antivandálico.
- Caudal 8 l/min.
- Cierre automático: 30s (-10s/+5s).
- Entrada y salida macho G3/4.
- Suministrado con: Racores, válvulas antirretorno, rociador, tubo y grifo.

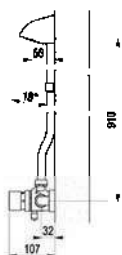

Los modelos con válvula de vaciado no contienen regulador de caudal.

Sin válvula de vaciado



Cromo

**35929****565,70€**

Cromo

**98929****596,30€**

Sistema Anti-legionella Con válvula de vaciado

Columnas de ducha PRESTODUC

Funcionalidad y calidad para los espacios de ducha.

BENEFICIOS

Facilidad en la instalación: un marco ligero (menos de 1kg) que hace que plantilla de instalación sea fácil de instalar. Una sola persona puede hacerlo.

MANTENIMIENTO SENCILLO

El panel se abre completamente

Llave de bloqueo accesible en el interior del panel (no hay necesidad de utilizar una escalera de mano para poder cerrarla)

Grifería de pletina extraíble, lo que permite un mantenimiento in situ o por separado.

SEGURIDAD

El cartucho termostático conforme con EN 1111 que garantiza una seguridad antiquemaduras. Además, los modelos que poseen la tecnología Master Mix garantizan en primer lugar la misma seguridad anti quemadura y en segundo proporcionan un sistema anti proliferación bacteriana.

HIGIENE

No tiene zona de retención de agua.



COMODIDAD

Cabezal de ducha orientable con sistema anti-cal.

RESISTENCIA

Perfil de aluminio anodizado y nuevo sistema de bloqueo.

ADAPTABILIDAD

Se adapta sin problemas al suministro de agua en alta presión y en ángulo recto.

AHORRO DE AGUA

Existe muchas opciones en las diferentes gamas de griferías temporizadas PRESTO.

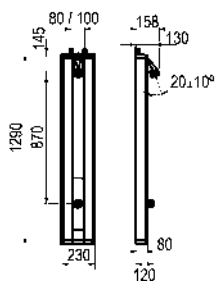
CONJUNTO PRESTODUC ALPA

- Conjunto de ducha temporizada termostática mezcladora con tecnología Presto, entrada superior con rociador antivandálico orientable.
- Caudal 6 l/min con limitador de caudal integrado.
- Cierre automático: 30s (-10s/+5s).
- Entrada G1/2 hembra.
- Suministrado con: Flexible 1/2 (15x21) con tuerca giratoria, llave de paso MM 1/2 (15x21) y filtros 250 micrón, tornillos de fijación e instrucciones de instalación.

Entrada superior con rociador antivandálico orientable

Entrada superior con rociador antivandálico orientable y pulsador antibloqueo

eco	ACS	PN	Cromo mate	88808	746,60€
eco	ACS	PA	Cromo mate	88812	828,60€

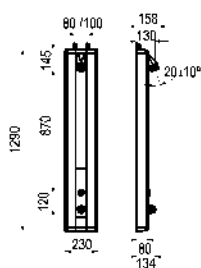
CONJUNTO PRESTODUC CON GRIFO P50

- Conjunto de ducha temporizada termostática mezcladora con tecnología Presto con rociador antivandálico.
- Caudal 6 l/min con limitador de caudal integrado.
- Cierre automático: 30s (-10s/+5s).
- Entrada G1/2 hembra.
- Suministrado con: Flexible 1/2 (15x21) con tuerca giratoria, llave de paso MM 1/2 (15x21) y filtros 250 micrón, tornillos de fijación e instrucciones de instalación.

Entrada superior con rociador antivandálico orientable

Entrada superior con maneral de ducha

Entrada superior con rociador antivandálico orientable. Sistema Anti-legionella

*Sistemas para caja de desinfección automática

eco	ACS	PN	Cromo mate	88800	879,80€
eco	ACS	PN	Cromo mate	88802	970,20€
eco	ACS	PN	Cromo mate	*88804	991,60€

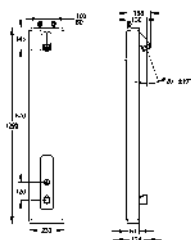
CONJUNTO PRESTODUC TOUCH TERMOSTÁTICO

- Conjunto de ducha termostática mezcladora con tecnología PRESTO TOUCH con rociador fijo y sensor táctil.
- Caudal 6 l/min con limitador de caudal integrado.
- Cierre automático: 30s (-10s/+5s).
- Entrada: G1/2 (15x21).
- Suministrado con: Flexibles PEX de 1/2" (15x21) con tuerca giratoria, válvulas de cierre rectas de 1/2" (15x21) y filtros de 250 micrones, tornillos de fijación e instrucciones de instalación.

Pila CR-P2 6V litio



Cromo mate

88858

984,30€

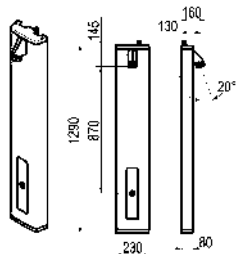
CONJUNTO PRESTODUC SENSIA

- Conjunto de ducha electrónico con tecnología PRESTO SENSIA con rociador fijo y sensor. Disponible modelo de ducha de un agua o termostático, según modelo.
- Caudal 6 l/min con limitador de caudal integrado.
- Cierre automático: 30s (-10s/+5s). Con función start/stop.
- Entrada: G1/2 (15x21).
- Suministrado con: Flexible 1/2 (15x21) con tuerca giratoria, llave de paso MM 1/2 (15x21) y filtros 250 micrón, tornillos de fijación e instrucciones de instalación.

Pila CR-P2 6V litio

Transformador 220 V / 7 V

Pila CR-P2 6V litio

Transformador 220 V / 7 V

eco	ACS	Cromo mate	88881	831,60€
eco	ACS	Cromo mate	88882	868,40€
eco	ACS	Cromo mate	88884	977,10€
eco	ACS	Cromo mate	88887	1026,40€

COLUMNA DE DUCHA TEMPORIZADA PARA EXTERIOR

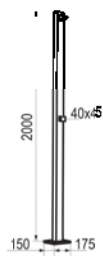

- Columna Ducha jardín inox 1 agua temporizada.
- Caudal 8 l/min.
- El agua fluye hasta que el usuario lo detiene manualmente.
- Entrada G1/2 macho.
- Suministrado con: Elementos de fijación.

1 agua temporizada

Inox

20007

970,20€

COLUMNA DUCHA PRESTO CC2

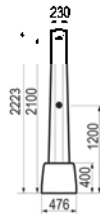

- Columna en polietileno de alta densidad, base con refuerzo antivandálico.
- Caudal 10 l/min con regulador automático de caudal (presión mínima 2 bar).
- Cierre automático: 30s (-10s/+5s).
- Entrada G1/2 hembra.
- Se suministra totalmente montada y lista para funcionar, protegida por un embalaje de seguridad.

Para dos duchas

Blanco

29931

4161,80€

COLUMNA DUCHA PRESTO CC4



- Columna en polietileno de alta densidad, base con refuerzo antivandálico.
- Caudal 10 l/min con regulador automático de caudal (presión mínima 2 bar).
- Cierre automático: 30s (-10s/+5s).
- Entrada G1/2 hembra.
- Se suministra totalmente montada y lista para funcionar, protegida por un embalaje de seguridad.

Para cuatro duchas

Blanco

29933

4882,40€

COLUMNA DUCHA PRESTO CP1

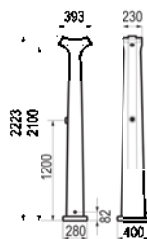

- Columna en polietileno de alta densidad, base con refuerzo antivandálico.
- Caudal 10 l/min con regulador automático de caudal (presión mínima 2 bar).
- Cierre automático: 30s (-10s/+5s).
- Entrada G1/2 hembra.
- Se suministra totalmente montada y lista para funcionar, protegida por un embalaje de seguridad.

CP1 - una ducha

Blanco

29940

2068,70€

CP2 - dos duchas

Blanco

29941

2470,20€

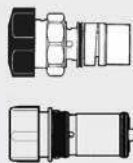
**CABEZAL PRESTO ALPA 80
VISTO, ALPA 90 VISTO Y 3500**

PN	Negro	1015	200,10€
PN	Cromo	1017	297,40€

**CABEZAL COLUMNAS DE
DUCHA CC1-CC2-CC3-CC4-
CP1-CP2**

Cromo	1010	83,60€
-------	------	--------

**CABEZAL PRESTO ALPA 80
EMPOTRADO**

PN	Negro	1020	264,30€
PN	Cromo	1022	365,40€

**ROCIADOR PRESTO DL-400
EMPOTRADA**

Cromo	90442	318,40€
-------	-------	---------

 Cabezal
ARTE-V y
3500

**CABEZAL PRESTO ALPA 90
ARTE**

 Cabezal
ARTE-E
LUX

PN	Cromo	1070	245,20€
----	-------	------	---------

 Cabezal
ARTE-E y
ARTE-P

PN	Cromo	1075	326,10€
----	-------	------	---------

PN	Cromo	1085	307,60€
----	-------	------	---------

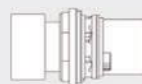
CABEZAL PRESTO ARTE-D

Cromo	1065	61,50€
-------	------	--------

Cromo	1066	61,50€
-------	------	--------

**CABEZAL PRESTO 55,
PRESTO 65
Y PRESTO 75**

Cabezal

PN	Cromo	1945	53,50€
----	-------	------	--------

PN	Cromo	1955	53,50€
----	-------	------	--------

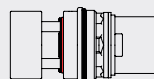
**CABEZAL PRESTO XT 55,
XT 65, XT 75 CON SISTE-
MA DE VACIADO**

PN	Cromo	LEG01955	86,90€
----	-------	----------	--------

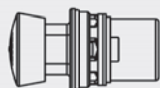
CABEZAL 55-65-75 ECO

eco PN	Cromo	2045	75,10€
--------	-------	------	--------

eco PN	Cromo	2055	75,10€
--------	-------	------	--------



**PLACA BLOQUEO PULSADOR
PARA PRESTO 65 Y PRESTO
75 PARA CONTROL DE LEGIO-
NELLA**

Para Presto 55	90528	29,80€
Para Presto 65 y 75	90628	21,40€



Placa bloqueo



A



B

Válvula vaciado

**PRESTO ALPA 80,
PRESTO ALPA 90**

Placa bloqueo para control de legionella	90629	27,30€
A. Vista	97989	40,30€
B. Empotrar	97999	37,90€



Racor curvo

**RACOR PRESTO
ALPA 80**

Cromo	6216	34,10€
-------	-------------	---------------

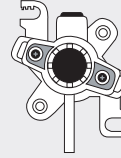

**MECANISMO PULSADOR
PRESTO DL-400**

Instalación exterior	90182	52,80€
Instalación Empotrada	90183	59,50€
Instalación vista	90550	18,30€

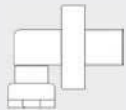

Racor curvo

**RACOR PRESTO
ALPA 90**

Cromo	6516	41,10€
-------	-------------	---------------



**PULSADOR PRESTO DL-400
EMPOTRABLE**

Cromo mate	90441	91,60€
------------	--------------	---------------



RACOR PRESTO DL-400

Instalación empotrada	27140	58,10€
-----------------------	--------------	---------------



**PULSADOR PRESTO DL-400
SIN MECANISMO**

Bianco	*90189	48,20€
Cromo mate	*90188	48,20€

*Sin mecanismo



RACOR PRESTO DL 400 VISTA

Instalación vista	BOX91044	47,10€
-------------------	-----------------	---------------



**PULSADOR PRESTO DL 400
VISTA CROMO MATE SIN
MECANISMO**

	90551	56,80€
--	--------------	---------------

Urinario temporizado



BREEAM



 Grifo temporizado

 Apertura por pulsación

 Grifo de urinario



PRESTO 12 A ECO

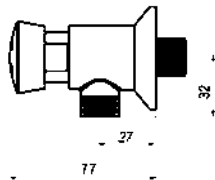

- Grifo temporizado ecológico de un agua para instalación mural con cuerpo de latón cromado.
- Caudal 5 l/min a 3 bar.
- Cierre automático: 5 ± 1s.
- Entrada G1/2 macho.
- Suministrado con: Embellecedor.



eco	EN	PN	Cromo	10706		96,40€
eco	EN	PS	Cromo	10638		102,20€

PRESTO 12 A

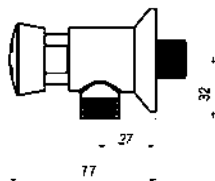

- Grifo temporizado de un agua para instalación mural con cuerpo de latón cromado. Certificado por AENOR respecto a EN816.
- Caudal 9 l/min a 1 bar. Caudal regulable por el instalador en función de la presión.
- Cierre automático: 6 ± 2s.
- Entrada macho G1/2 y salida con juntas y tuerca racor para tubo Ø 10 x 12 mm.
- Suministrado con: Embellecedor, tuerca y junta.

AENOR	EN	PN	Cromo	31706		73,40€
AENOR	EN	PS	Cromo	95638		81,40€
Pack 3 uds			AENOR	EN	PN	PA-31706 212,10€

PRESTO 12 ECO

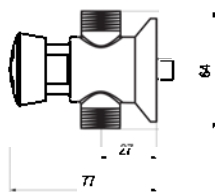

- Grifo temporizado ecológico de un agua para instalación mural con cuerpo de latón cromado.
- Caudal 5 l/min a 3 bar.
- Cierre automático: 5 ± 1s.
- Entrada y salida G1/2 macho.
- Suministrado con: Embellecedor y tornillo de fijación.



Sin tuercas	eco	EN	PN	Cromo	10022		94,50€
Con tuercas	eco	EN	PN	Cromo	10033		97,40€
Sin tuercas	eco	EN	PS	Cromo	10632		102,20€
Con tuercas	eco	EN	PS	Cromo	10635		104,70€

PRESTO 12

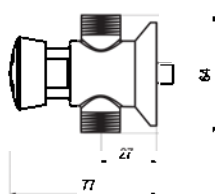

- Grifo temporizado de un agua para instalación mural con cuerpo de latón cromado.
- Caudal 9 l/min a 1 bar. Caudal regulable por el instalador en función de la presión.
- Cierre automático: 6 ± 2s.
- Entrada y salida G1/2 macho.
- Suministrado con: Embellecedor.

Sin tuercas	NF	EN	PN	Cromo	31001		71,60€
Con tuercas	NF	EN	PN	Cromo	31002		74,60€
Sin tuercas	NF	EN	PS	Cromo	95632		79,30€
Con tuercas	NF	EN	PS	Cromo	95635		81,80€

PRESTO XT U ECO

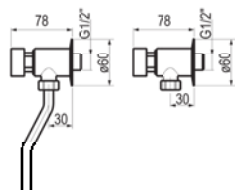

- Grifo temporizado ecológico para urinario, instalación mural (sin enlace).
- Caudal 5 l/min a 3 bar. Caudal regulable por el instalador en función de la presión.
- Cierre automático: 5 ± 1s.
- Entrada macho G1/2 y salida con juntas y tuerca racor para tubo Ø 10 x 12 mm.
- Suministrado con: Embellecedor.



eco	PN	Cromo	11706	95,20€
eco	PS	Cromo	11638	100,70€

PRESTO XT U

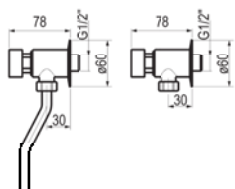

- Grifo temporizado para urinario, instalación mural (sin enlace).
- Caudal 9 l/min a 1 bar. Caudal regulable por el instalador en función de la presión.
- Cierre automático: 6 ± 2s.
- Entrada macho G1/2 y salida con juntas y tuerca racor para tubo Ø 10 x 12 mm.
- Suministrado con: Embellecedor.



AENOR	PN	Cromo	26706	70,10€
AENOR	PS	Cromo	26638	77,30€
Shield	PN	Verde	ABT26706	104,80€

Pack 3 uds	AENOR	PN	Cromo	PA-26706	205,10€
------------	-------	----	-------	----------	---------

PRESTO XT U LARGO ECO

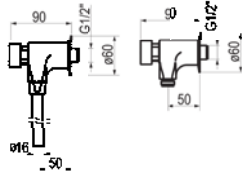

- Grifo temporizado ecológico para urinario instalación mural (sin enlace).
- Caudal 5 l/min a 3 bar. Caudal regulable por el instalador en función de la presión.
- Cierre automático: 5 ± 1s.
- Entrada macho G1/2 y salida con juntas y tuerca racor para tubo Ø 10 x 12 mm.
- Suministrado con: Embellecedor.



eco	PN	Cromo	11716	106,70€
eco	PS	Cromo	11738	112,90€

PRESTO XT U LARGO

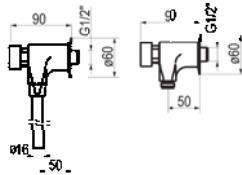

- Grifo temporizado para urinario instalación mural (sin enlace).
- Caudal 9 l/min a 1 bar. Caudal regulable por el instalador en función de la presión.
- Cierre automático: 6 ± 2s.
- Entrada macho G1/2 y salida con juntas y tuerca racor para tubo Ø 10 x 12 mm.
- Suministrado con: Embellecedor, tuerca y junta.

PN	Cromo	26716	82,90€
PS	Cromo	26738	88,90€

PRESTO XT U VERTICAL

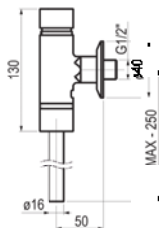

- Grifo temporizado instalación mural (con enlace).
- Regulador de caudal incorporado de 14 l/min.
- Cierre automático: 6 ± 2s.
- Entrada macho G1/2 y salida con juntas y tuerca racor para tubo Ø 16 mm.
- Suministrado con: Embellecedor, tubo y tuerca racor.

PN	Cromo	26700	113,40€
----	-------	-------	---------



Consulta los múltiples acabados



Grifería temporizada



Mármol blanco



Mármol negro



Cromo



Inox



Blanco



Negro

PRESTO XT 2000 UE



- Grifo temporizado urinario de un agua, para instalación mural empotrada y apertura por pulsador.
- Caudal 9 l/min regulable por el instalador en función de la presión.
- Cierre automático: 6 ± 2s.
- Entrada y salida G1/2 macho.
- Suministrado con: Llave de paso y caja para empotrar de acero galvanizado.

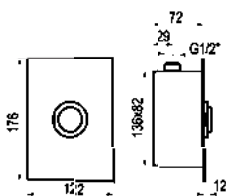

			PN	Cromo		26750		157,10€
			PN	Inox		26753		187,90€
			PN	Negro		26751		187,90€
			PN	Blanco		26752		187,90€
			PN	Mármol negro		P2626750		226,20€
			PN	Mármol blanco		P3126750		226,40€

PRESTO ARTE UE

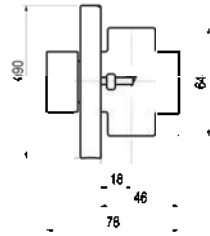

- Grifo temporizado ecológico de un agua para instalación empotrada con cuerpo de latón cromado.
- Caudal 5 l/min a 3 bar. Caudal regulable por el instalador en función de la presión.
- Cierre automático: 5 ± 1s.
- Entrada y salida G1/2 hembra.
- Suministrado con: Placa intermedia de fijación, embellecedor en latón cromado y tornillería oculta.

Grifo convertible en electrónico.
Kit de transformación ref.77708.



Cromo

31800



108,60€

PRESTO 27 ECO

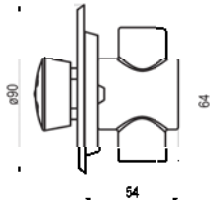

- Grifo temporizado ecológico de un agua para instalación empotrada con cuerpo de latón cromado con embellecedor embutido.
- Caudal 5 l/min a 3 bar.
- Cierre automático: 5 ± 1s.
- Entrada y salida G1/2 hembra.
- Suministrado con: Embellecedor embutido.



Cromo

10708



97,90€



Cromo

10636



100,10€

PRESTO 27 EMBUTIDO

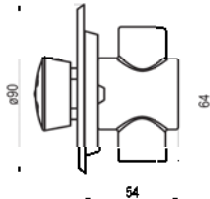

- Grifo temporizado de un agua para instalación empotrada con cuerpo de latón cromado con embellecedor embutido o plano.
- Caudal 9 l/min a 1 bar.
- Cierre automático: 6 ± 2s.
- Entrada y salida G1/2 hembra.
- Suministrado con: Embellecedor.

Grifo convertible en electrónico.
Kit de transformación ref.77708.

Con embellecedor embutido



Cromo

31708



73,60€

Con embellecedor embutido



Cromo

95636



76,90€

PRESTO 27 PLANO

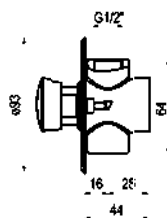

- Grifo temporizado de un agua para instalación empotrada con cuerpo de latón cromado con embellecedor embutido o plano.
- Caudal 9 l/min a 1 bar.
- Cierre automático: 6 ± 2s.
- Entrada y salida G1/2 hembra.
- Suministrado con: Embellecedor.

Grifo convertible en electrónico.
Kit de transformación ref.77708.

Con embellecedor plano



Cromo

31709



67,50€

PRESTO XT UE ECO

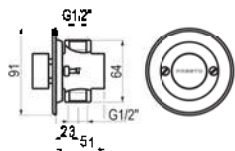

- Grifo temporizado ecológico para urinario de instalación empotrada.
- Caudal 5 l/min a 3 bar.
- Cierre automático: 5 ± 1s.
- Entrada y salida G1/2 hembra.
- Suministrado con: Embellecedor embutido.

 Grifo convertible en electrónico.
 Kit de transformación ref.77708.

eco	Water Label	LEED	VERDE	PN	Cromo	11708	97,90€
eco	Water Label	LEED	VERDE	PS	Cromo	11636	100,10€

PRESTO XT UE

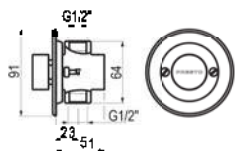

- Grifo temporizado urinario instalación empotrada.
- Caudal 9 l/min a 1 bar.
- Cierre automático: 6 ± 2s.
- Entrada y salida G1/2 hembra.
- Suministrado con: Embellecedor embutido.

 Grifo convertible en electrónico.
 Kit de transformación ref.77708.

PN	Cromo	26708	75,10€
PS	Cromo	26636	76,90€

PRESTO PD UE

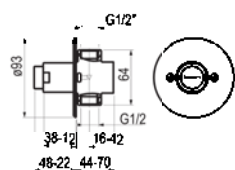

- Grifo temporizado de un agua para instalación empotrada especial para instalación en panel y/o yeso laminado, con cuerpo de latón cromado con embellecedor plano.
- Caudal 9 l/min.
- Cierre automático: 6 ± 2s.
- Entrada y salida G1/2 hembra.
- Suministrado con: Embellecedor plano que permite ajustar al ancho de pared.



PN	Cromo	31712	121,90€
----	-------	-------	---------

CABEZAL PRESTO 12, PRESTO 12 A Y PRESTO 27 (312, 312 A)

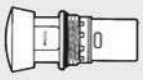

PN	Cromo	1027		50,20€
PS	Cromo	95692		58,30€

CABEZAL PRESTO XT-U Y PRESTO XT-UE



PN	Cromo	4027		50,20€
PS	Cromo	4692		58,30€

eco

CABEZAL PRESTO 12 ECO , PRESTO 12 A ECO Y PRESTO 27 ECO

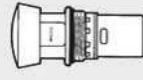

PN	Cromo	2027		74,10€
PS	Cromo	10692		75,10€

eco

CABEZAL PRESTO ARTE-U Y ARTE-UE



PN	Cromo	1061		59,50€
-----------	-------	-------------	--	---------------

ENLACE PRESTO 12, PRESTO 12 A, PRESTO 27 (312, 312 A) Y PRESTO XT - U



	Cromo	*31932		23,10€
	Cromo	31972		21,40€

*Con tuerca

ENLACE PRESTO ARTE - U, PRESTO XT - U LARGO Y PRESTO XT VERTICAL CON TUBO DE Ø16 MM LARGO:200 MM



	Cromo	31940		22,10€
--	-------	--------------	--	---------------

eco

CABEZAL PRESTO XT ECO - U Y PRESTO XT ECO - UE



PN	Cromo	5027		74,10€
PS	Cromo	95692		58,30€

CABEZAL FLUXOR PRESTO XT - U

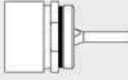

	Cromo	1209		38,40€
--	-------	-------------	--	---------------

CABEZAL PRESTO XT 2000 - UE



	Cromo	4037		57,10€
--	-------	-------------	--	---------------

Inodoro temporizado



BREEAM



Grifo temporizado



Apertura por pulsación



Grifo de inodoro



PRESTO 1000 C ECO

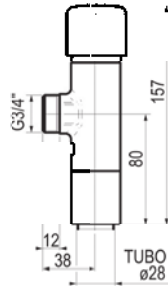

- Fluxor ecológico temporizado de fijación sobre muro de baja sonoridad.
- Caudal 1,2 l/s con regulador automático de caudal independientemente de la presión.
- Cierre automático: 4 ± 2s.
- Entrada macho G3/4.
- Suministrado con: Tuerca y casquillo para tubo de Ø 28 mm.

← Grifo convertible en electrónico.
→ Kit de transformación ref. 77110

eco PN Cromo 15002 124,40€

PRESTO 1000 M



NOVEDAD

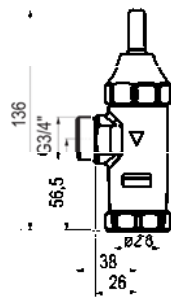

- Fluxor temporizado de fijación sobre muro con cuerpo y embellecedor en latón cromado. Dispositivo antisifónico incorporado. Pistón intercambiable.
- Caudal 1,2 l/s con regulador automático de caudal.
- Cierre automático: 7 ± 2s.
- Entrada macho G3/4.
- Suministrado con: Arandela, tuerca racor de salida y junta americana para tubo de Ø 28 mm.

← Grifo convertible en electrónico.
→ Kit de transformación ref. 77109

PN Cromo 14109 88,10€

eco PN Cromo 14119 88,90€

Pack 3 uds PN Cromo PA-14109 254,20€

PRESTO 1000 M CON LLAVE

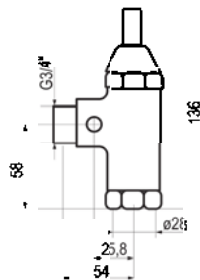

- Fluxor temporizado de fijación sobre muro con cuerpo y embellecedor en latón cromado. Dispositivo antisifónico incorporado.
- Caudal 1,5 l/s.
- Cierre automático: 7 ± 2s.
- Entrada macho G3/4.
- Suministrado con: Llave de paso, arandela, tuerca racor de salida y junta americana para tubo de Ø 28 mm.

← Grifo convertible en electrónico.
→ Kit de transformación ref. 77109

PN Cromo 14900 114,10€

PRESTO XT I



NOVEDAD

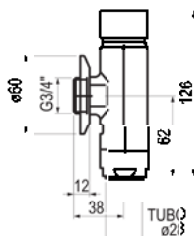

- Fluxor temporizado para inodoro instalación mural.
- Caudal 1,5 l/s.
- Cierre automático: 7 ± 2s.
- Entrada macho G3/4.
- Suministrado con: Arandela, tuerca racor de salida y junta americana para tubo de Ø 28 mm.



PN Cromo 14209 84,80€

eco PN Cromo 14219 85,70€

PN Verde ABT14209 129,80€

Pack 3 uds PN Cromo PA-14209 243,40€

PRESTO ARTE I

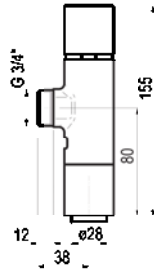

- Fluxor temporizado ecológico de fijación sobre muro con cuerpo y embellecedor en latón cromado. Dispositivo antisifónico incorporado. Pistón intercambiable.
- Caudal 1,2 l/s con regulador automático de caudal.
- Cierre automático: 5 ± 2s.
- Entrada macho G3/4.
- Suministrado con: Tuerca, casquillo para tubo de Ø 28 mm y pieza antirruido para salida de agua dirigida.

← Grifo convertible en electrónico.
→ Kit de transformación ref. 77110

PN Cromo 15000  113,80€

PRESTO ARTE I CON LLAVE

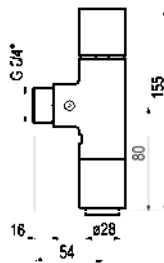

- Fluxor temporizado ecológico de fijación sobre muro con cuerpo y embellecedor en latón cromado. Dispositivo antisifónico incorporado. Pistón intercambiable.
- Caudal 1,2 l/s con regulador automático de caudal.
- Cierre automático: 5 ± 2s.
- Entrada macho G3/4.
- Suministrado con: Llave de paso, tuerca, casquillo para tubo de Ø 28 mm y pieza antirruido para salida de agua dirigida.

← Grifo convertible en electrónico.
→ Kit de transformación ref. 77110

PN Cromo 15100  149,90€



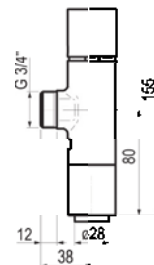

PRESTO ARTE I 2D



- Fluxor temporizado ecológico de fijación sobre muro con cuerpo y embellecedor en latón cromado. Dispositivo antisifónico incorporado. Pistón intercambiable.
- Caudal 1,2 l/s y 0,6 l/s con regulador automático de caudal.
- Cierre automático: 5 ± 2s.
- Entrada macho G3/4.
- Suministrado con: Tuerca, casquillo para tubo de Ø 28 mm y pieza antirruido para salida de agua dirigida.

← Grifo convertible en electrónico.
→ Kit de transformación ref. 77110



BREEAM VERDE  Cromo 15050  158,60€
eco  Cromo PLE15050  166,80€

PRESTO ARTE I 2D CON LLAVE

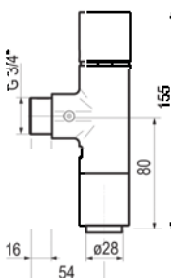

- Fluxor temporizado ecológico de fijación sobre muro con cuerpo y embellecedor en latón cromado. Dispositivo antisifónico incorporado. Pistón intercambiable.
- Caudal 1,2 l/s y 0,6 l/s con regulador automático de caudal.
- Cierre automático: 5 ± 2s.
- Entrada macho G3/4.
- Suministrado con: Llave de paso, tuerca, embellecedor, casquillo para tubo de Ø 28 mm y pieza antirruido para salida de agua dirigida.

← Grifo convertible en electrónico.
→ Kit de transformación ref. 77110

 Cromo 15150  200,10€

PRESTO ECLAIR

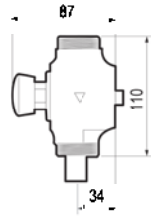

- Fluxor temporizado de fijación sobre muro con cuerpo en latón cromado. Dispositivo antisifónico incorporado. Pistón intercambiable.
- Caudal 1,5 l/s.
- Cierre automático: 7 ± 2s.
- Entrada macho G1 1/4.
- Suministrado con: Tuercas racor, junta americana para tubo de Ø 32 y tornillo de fijación a la pared.



Cromo



13001



165,40€

PRESTO ECLAIR H

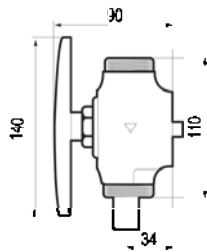

- Fluxor temporizado de fijación sobre muro con cuerpo de latón cromado con pulsador gerontológico en acero revestido de epoxy verde. Dispositivo antisifónico incorporado. Pistón intercambiable.
- Caudal 1,5 l/s.
- Cierre automático: 7 ± 2s.
- Entrada G1/4 macho.
- Suministrado con: Pulsador gerontológico en acero revestido de epoxy verde de Ø 140 mm.



Cromo



13601



236,60€

PRESTO EYREM

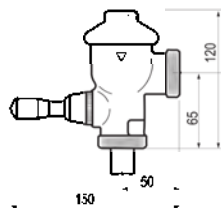

- Fluxor temporizado de fijación sobre muro con cuerpo en latón cromado. Dispositivo antisifónico incorporado. Pistón intercambiable.
- Caudal 1,5 l/s.
- Cierre automático: 7 ± 2s.
- Entrada G1/4 macho.
- Suministrado con: Tuercas de conexión.



Cromo



12011



188,20€

PRESTO ARTE IE

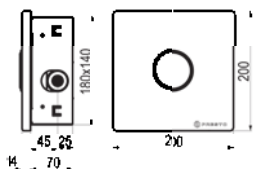

- Fluxor temporizado ecológico silencioso para encastrar en muro.
- Caudal 1,2 l/s con regulador automático de caudal.
- Cierre automático: 5 ± 2s.
- Entrada macho G1.
- Suministrado con: Llave de paso, tuerca, casquillo para tubo de Ø 28 mm y pieza antirruido para salida de agua dirigida.

Regulado a 6 L a 3 bar.

PN	Inox	19700	277,80€
----	------	-------	---------

PRESTO ARTE IE DOBLE DESCARGA

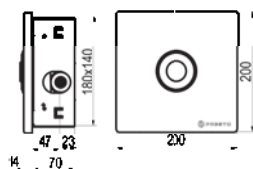

- Fluxor temporizado ecológico silencioso para encastrar en muro.
- Caudal 1,2 l/s y 0,6 l/s con regulador automático de caudal. Modelo PLE: Caudal 0,8 l/s y 0,4 l/s con regulador automático de caudal.
- Cierre automático: 5 ± 2s.
- Entrada macho G1.
- Suministrado con: Llave de paso, tuerca, casquillo para tubo de Ø 28 mm y pieza antirruido para salida de agua dirigida.



eco	VERDE	INOX	PN	Inox	19750	291,70€
eco	VERDE	INOX	PN	Inox	PLE19750	299,90€

PRESTO 1000 A

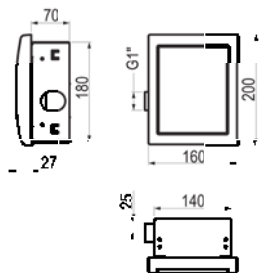

Grifo convertible en electrónico.
Kit de transformación
ref. 79800-79801.

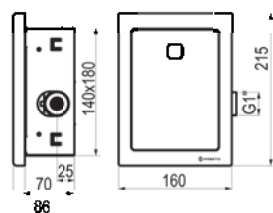

PN	Cromo brillo	19500	237,40€
PN	Cromo mate	19501	237,40€
PN	Inox	19550	267,10€

PRESTO 1000 E XL CON LLAVE DE PASO

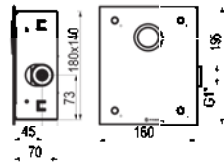

- Fluxor temporizado de un agua para empotrar, apertura por pulsador de latón y placa de acero inox.
- Caudal 1,2 l/s.
- Cierre automático: 7 ± 2s.
- Entrada macho G1.
- Suministrado con: Llave de paso, arandela y tuerca racor de salida.

Grifo convertible en electrónico.
Kit de transformación
ref. 79800-79801.

PN	Inox	19420	251,30€
----	------	-------	---------

PRESTO 1000 E XL

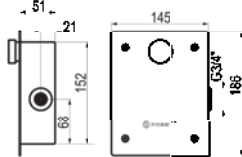

- Fluxor temporizado para inodoro, instalación mural empotrada.
- Caudal 1,2 l/s con regulador automático de caudal.
- Cierre automático: 7 ± 2s.
- Entrada macho G3/4.
- Suministrado con: Arandela, tuerca racor de salida y junta americana para tubo de Ø 28 mm. (Sin llave de paso)



PN	Inox	19400	187,90€
PN	Verde	ABT19400	212,90€

PRESTO 1000 E XL DPA

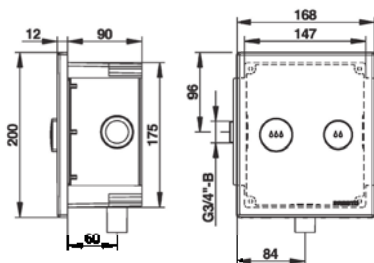

- Fluxor temporizado para encastrar en muro con cuerpo de latón, dispositivo antisifónico incorporado y pulsación antibloqueo.
- Caudal 1 l/s con regulador de caudal.
- Descarga larga: 6 a 9s ± 1s. Descarga corta: 2 a 5s ± 1s.
- Entrada macho G3/4. Salida en tubo de descarga Ø28mm.
- Suministrado con: Caja de empotrar ABS, panel frontal metálico, válvula de bola de cierre e instrucciones de instalación.

Cierre automático: 2 y 4 seg ± 1 seg.

BREAM	PN	Cromo cepillado	14300	314,90€
BREAM	PN	Cromo brillo	14301	346,70€
BREAM	PN	Cromo cepillado	14303	314,90€

PRESTO XT IE 2D CON LLAVE DE PASO



- Flujo temporizado de un agua para empotrar con apertura por pulsador de doble descarga.
- Caudal 1,33 l/s y 0,67 l/s a 3 bar.
- Cierre automático: 7 ± 2s.
- Entrada macho G1.
- Suministrado con: Llave de paso y caja para empotrar de acero galvanizado.



Consulta los múltiples acabados

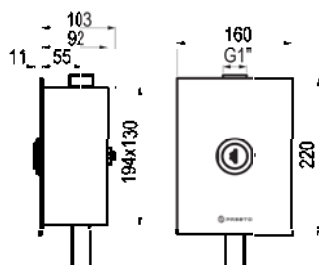

Mármol negro

Mármol blanco

	Cromo		19320		272,20€
	Blanco		19322		288,40€
	Negro		19323		288,40€
	Inox		19324		288,40€
	Mármol negro		P2619320		339,90€
	Mármol blanco		P3119320		339,90€
	Cromo		PLE19320		280,30€

PRESTO XT IE 2D SIN LLAVE DE PASO

- Flujo temporizado de un agua para empotrar con apertura por pulsador de doble descarga.
- Caudal 1,33 l/s y 0,67 l/s a 3 bar.
- Cierre automático: 7 ± 2s.
- Entrada macho G1.
- Suministrado con: Caja para empotrar de acero galvanizado.

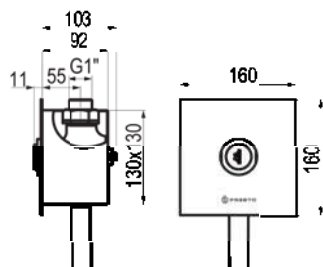

Mármol blanco

Mármol negro

	Cromo		19300		224,70€
	Blanco		19302		240,90€
	Negro		19303		240,90€
	Inox		19304		240,90€
	Mármol negro		P2619300		292,40€
	Mármol blanco		P3119300		292,40€



ENLACE PRESTO 1000 A, PRESTO 1000 C, PRESTO 1000 E XL, PRESTO 1000 M, PRESTO ARTE-I, PRESTO ARTE-IE Y PRESTO XT - I

Cromo	47270	39,50€
Cromo	47280	44,80€

Tubo Ø 28 mm

CABEZAL FLUXOR PRESTO XT-I

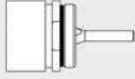

Cromo	1209	38,40€
-------	------	--------

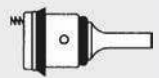

PRESTO PISTÓN PARA FLUXOR 1000 M, 1000 A, 1000 E XL, ARTE I, ARTE IE Y XT - I

Cromo	9847	18,80€
Cromo eco	4947	19,30€

MANETA DESCARGA PRESTO ARTE-I, PRESTO ARTE-I 2D

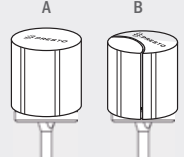

A Cromo	1450	47,40€
B Cromo	1475	76,80€

Descarga simple Descarga doble

CONJUNTO MANETA PRESTO 1000 A



Sin cromar	1220	30,80€
------------	------	--------

PLACA PULSADOR PRESTO ARTE-IE, PRESTO ARTE-IE 2D

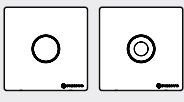

A Cromo	1550	132,90€
B Cromo	1575	182,80€

Descarga simple Descarga doble

CONJUNTO MANETA PRESTO 1000 M PRESTO 1000 M CON LLAVE



Cromo	1200	35,20€
-------	------	--------

CABEZAL PRESTO ECLAIR



A Cromo	1007	93,10€
---------	------	--------

PRESTO 1000 E XL



A Sin cromar	1250	34,10€
B Inox	PC19460	85,10€

Conjunto maneta

Marco-pulsador (apto para 1000E)

A. LLAVE DE PASO ESCUADRA PARA PRESTO EYREM

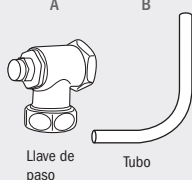

A Cromo	42010	96,40€
---------	-------	--------

B. TUBO DE DESCARGA 660X260 Ø32MM PARA PRESTO ECLAIR Y EYREM

B Cromo	47020	53,30€
---------	-------	--------

Llave de paso Tubo

MARCO PULSADOR PRESTO 1000 A



A Cromo brillo	PC19500	37,30€
A Cromo mate	PC19501	37,30€
B Inox	PC19550	138,40€

RACOR DE ENTRADA PRESTO ECLAIR, PRESTO EYREM LONGITUD CASQUILLO: 35MM

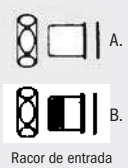

A Cromo	10011	16,60€
B Cromo	10027	18,70€

Racor de entrada

PRESTO 1000 M



A Cromo	42520	48,50€
B Cromo	47250	65,40€

A Llave de paso B Tubo

PISTÓN INTERCAMBIABLE PRESTO EYREM

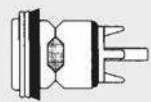

A	2847	58,10€
---	------	--------

**CONJUNTO MANETA
PRESTO EYREM**

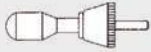

Cromo 1300  47,80€

CABEZAL PRESTO ECLAIR

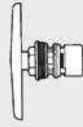

Cromo 1006 165,50€

GOMAS DE ENCHUFE

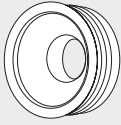

Para tubo de Ø 28 y 32 mm entrada inodoro de 50 mm.. 44900  4,90€

Para tubo de Ø 28 y 32 mm entrada inodoro de 50 a 55 mm.. 44901  4,90€

**BRIDAS O ABRAZADERAS DE
FIJACIÓN**

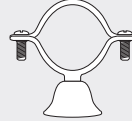

Para tubo de Ø 28 mm 47008  12,10€

Para tubo de Ø 32 mm 47004  12,10€

Brida especial par ARTE con llave y 100M con llave 47006  12,40€

**RACOR DE UNIÓN PARA TUBO
DE DESCARGA Ø EXTERIOR
28 MM**



Ø de tapón 40 mm 45440 42,10€

Ø de tapón 42 mm 44242 42,10€

Ø de tapón 45 mm 44245 42,10€

Ø de tapón 47 mm 44247 42,10€

Ø de tapón 50 mm 44250 42,10€

Ø de tapón 53 mm 44253 42,10€

Ø de tapón 55 mm 44255 42,10€

**RACOR DE UNIÓN PARA TUBO DE
DESCARGA Ø EXTERIOR 32 MM**

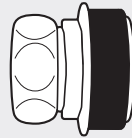

Ø de tapón 40 mm 45040 42,10€

Ø de tapón 42 mm 44042 42,10€

Ø de tapón 45 mm 44045 42,10€

Ø de tapón 47 mm 44047 42,10€

Ø de tapón 50 mm 44050 42,10€

Ø de tapón 53 mm 44053 42,10€

Ø de tapón 55 mm 44055 42,10€

MANETA PRESTO 1000 C ECO

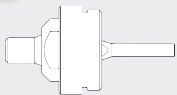

Cromo 1500  43,80€

**KIT DE CONEXIÓN FLUXOR
PRESTO**



Cromo 18485 20,70€



07

Seguridad temporizada



Seguridad temporizada

- El latón empleado en la fabricación de nuestros grifos cumple las normas EN-12164, EN-12165 y EN-1982.
- Niquelado y cromado conforme a la norma EN-248.
- Resistencia a la niebla salina 200 horas, según norma ISO-9227.
- Mejorando la normativa sanitaria, los materiales que componen las piezas de los grifos pueden soportar una temperatura máxima de 70°C.
- Todos los grifos descritos en este capítulo tienen visible en su exterior la marca "PRESTO".
- Del mismo modo, se puede observar su código de fabricación.
- Diseño antivandálico, los grifos descritos en este capítulo están diseñados para trabajar en las condiciones, de trato, más extremas.

LAVABO, URINARIO, DUCHA E INODORO

Grifos serie pulsación antibloqueo.

- Todos estos modelos están equipados con un sistema de seguridad que impide la salida continua del agua en caso de bloqueo voluntario del pulsador.
- La salida temporizada del agua se obtiene presionando el pulsador, soltándolo posteriormente.
-

Regulación de caudal.

- Rociadores equipados con regulador de caudal de 8 l/min.
- Existen 4 posibilidades de selección según ventana de ajuste del grifo (S1, S2, S3 y S4).
- Los grifos de lavabo equipados con este dispositivo salen de fábrica regulados en la posición S2.
- Los grifos de urinario equipados con este dispositivo salen de fábrica regulados en la posición S3.
- Presiones dinámicas mínimas aseguran los caudales nominales aconsejados.
- Lavabos 0,10 l/s 2,5 bar.
- Urinarios 0,15 l/s 1 bar.
- ALPA 80 0,2 l/s 2 bar.
- Todos los grifos de lavabo descritos en este capítulo, están equipados con un dispositivo de regulación de caudal, (patente PRESTO), incorporado en la cabeza del grifo, que permite variar la sección de entrada de agua y por lo tanto el caudal.

No intercomunicación agua fría / agua caliente.

- Todos los modelos de la SERIE ALPA 80 descritos en este capítulo están equipados con filtros y válvulas antirretorno, según la norma EN 1717.

Dispositivos antisifónicos.

- Todos los fluxores descritos en este capítulo poseen un dispositivo antisifónico que asegura la protección de la red de agua potable contra las eventuales absorciones de agua contaminada.

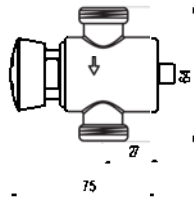
PRESTO 112 TC

- Grifo temporizado lavabo antirrobo para instalación tras tabique con cuerpo y pulsador de latón sin cromar.
- Caudal 6 l/min (regulable por el instalador).
- Cierre automático: 10 ± 2s.
- Entrada y salida G1/2 macho.
- Suministrado completamente montado.

		Sin cromar		95570		51,20€
		Sin cromar		95580		67,90€

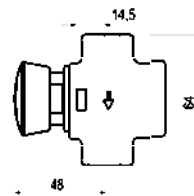
PRESTO 127 TC

- Grifo temporizado lavabo antirrobo para instalación tras tabique con cuerpo y pulsador de latón sin cromar.
- Caudal 6 l/min (regulable por el instalador).
- Cierre automático: 10 ± 2s.
- Entrada y salida G1/2 hembra.
- Suministrado completamente montado.

		Sin cromar		95585		74,10€
		Sin cromar		95575		57,10€

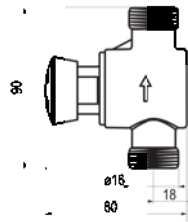
PRESTO 565 TC

- Grifo temporizado ducha antirrobo para instalación tras tabique con cuerpo y pulsador de latón sin cromar.
- Caudal 15 l/min (caudal regulable en función de la presión).
- Cierre automático: 30s (-10s/+5s).
- Entrada y salida macho G3/4.
- Suministrado completamente montado.

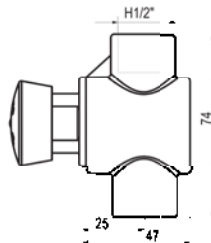

Sin cromar

**95473****75,60€****PRESTO 555 TC**

- Grifo temporizado ducha antirrobo para instalación tras tabique con cuerpo y pulsador de latón sin cromar.
- Caudal 15 l/min (caudal regulable en función de la presión).
- Cierre automático: 30s (-10s/+5s).
- Entrada y salida G1/2 hembra.
- Suministrado completamente montado.

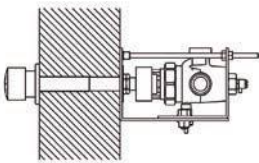

Sin cromar

**95471****67,90€****PRESTO ALPA 80 TC VV S**

- Cierre automático a los 30s (-10s/+5s).
- Conexiones de entrada y salida de 3/4".
- Selección de temperatura por medio de un único pulsador, lo que facilita la instalación y el mantenimiento.
- Válvula de apertura para realizar el desagüe de la columna de ducha en base al requerimiento de la norma.
- Ahorro de agua gracias a la temporización y al sistema de seguridad antibloqueo "PA" que impide la salida continua del agua en caso de bloqueo del pulsador. El grifo comienza a suministrar agua una vez se deja de accionar el pulsador.
- Válvula de vaciado en la parte trasera. Cuando se quiera hacer la desinfección, para permitir el flujo continuo de agua por el rociador bastará con abrir esta válvula, que por depresión, abrirá la ducha.
- Componentes fabricados en materiales que soportan temperaturas de hasta 70°C, para permitir la realización de desinfecciones antilegionella.
- Limitador de giro del pulsador para limitar la temperatura máxima de uso.
- Piezas soldadas para evitar desmontajes.
- Válvulas antirretorno incorporadas, que impiden la intercomunicación del agua fría con la caliente.
- Soporte de instalación con posibilidad de regulación para corregir descentramientos y facilitar la instalación.
- Incluye pulsador de seguridad a medida de tabique.
- Es necesario especificar el espesor del tabique.



Cromo

**99050****Consultar**

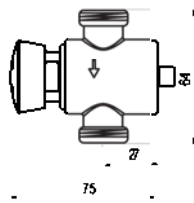
PRESTO 212 TC

- Grifo temporizado urinario antirrobo para instalación tras tabique con cuerpo y pulsador de latón sin cromar.
- Caudal 6 l/min (regulable por el instalador).
- Cierre automático: 6 ± 2 s.
- Entrada y salida G1/2 macho.
- Suministrado completamente montado.

		Sin cromar 	95670 	50,70€
		Sin cromar 	95680 	67,90€

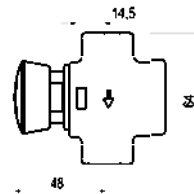
PRESTO 227 TC

- Grifo temporizado urinario antirrobo para instalación tras tabique con cuerpo y pulsador de latón sin cromar.
- Caudal 6 l/min regulable por el instalador en función de la presión.
- Cierre automático: 6 ± 2 s.
- Entrada y salida hembra G3/4.
- Suministrado completamente montado.

		Sin cromar 	95675 	57,10€
		Sin cromar 	95685 	74,10€

PRESTO 1000 M TC

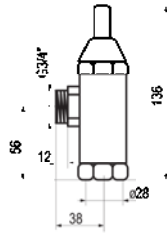

- Fluxor con tecnología Presto para instalación a través de tabique.
- Caudal 1,2 l/s con regulador automático de caudal.
- Cierre automático: 7 ± 2s.
- Entrada macho G3/4.
- Suministrado con: Tuerca fijación de tubo de salida.

PN Sin cromar **95672** **80,30€**

PRESTO 1000 M TC CON LLAVE

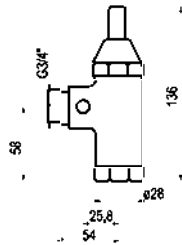

- Fluxor con tecnología Presto para instalación a través de tabique.
- Caudal 1,5 l/s.
- Cierre automático: 7 ± 2s.
- Entrada macho G3/4.
- Suministrado con: Tuerca fijación de tubo de salida y llave de paso.

PN Sin cromar **95682** **106,20€**

PRESTO PULSADOR A TRAVÉS DE TABIQUE TC VISTO

- Pulsador para lavabo, ducha y urinario a través de tabique TC visto.
- Suministrado con: Arandela de fijación, tuercas de apriete y tornillo de ajuste (± 1 cm).

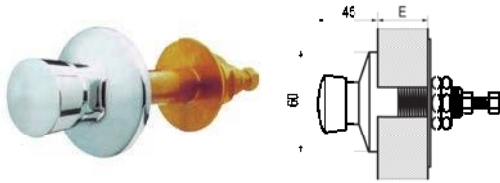

PN Cromo  98400  72,40€

PRESTO PULSADOR A TRAVÉS DE TABIQUE TC EMBUTIDO

- Pulsador para lavabo, ducha y urinario a través de tabique TC empotrado.
- Suministrado con: Arandela de fijación, tuercas de apriete y tornillo de ajuste (± 1 cm).

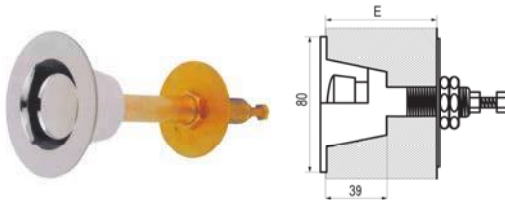

PN Cromo  98500  98,10€

PRESTO PULSADOR A TRAVÉS DE TABIQUE TC VISTO - FLUXOR

- Pulsador para inodoros a través de tabique TC visto.
-
-
-
- Suministrado con: Arandela de fijación, tuercas de apriete y tornillo de ajuste (± 1 cm).

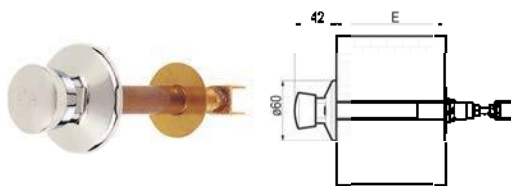

PN Cromo  98700  75,40€

PRESTO PULSADOR A TRAVÉS DE TABIQUE TC EMBUTIDO - FLUXOR

- Pulsador para inodoros a través de tabique TC empotrado.
- Suministrado con: Arandela de fijación, tuercas de apriete y tornillo de ajuste (± 1 cm).

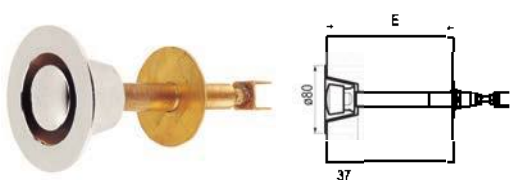

PN Cromo  98600  103,80€

CAÑO RECTO PRESTO DE FIJACIÓN A TRAVÉS DE MURO

- Caño fijo recto para fijación a través de muro en latón cromado con rompeaguas.
- Caudal sin restricción.
- Entrada G1/2 macho.
- Suministrado con: Rompeaguas y embellecedor.

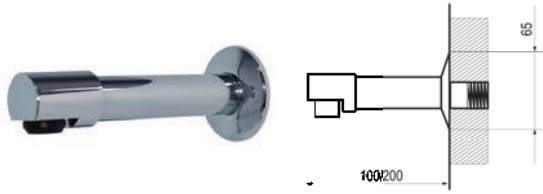

Longitud 100 mm
Longitud 200 mm

Cromo		30600		56,50€
Cromo		30650		65,60€

CAÑO CURVO DE FIJACIÓN A TRAVÉS DE MURO

- Caño fijo curvo para fijación a través de muro en latón cromado con rompeaguas.
- Caudal sin restricción.
- Entrada G1/2 macho.
- Suministrado con: Rompeaguas.



Cromo		30800		47,80€
-------	--	--------------	--	---------------

ROCIADOR ANTIVANDÁLICO PRESTO A TRAVÉS DE TABIQUE



- Rociador antivandálico para instalación a través de tabique. Cuerpo de latón cromado con embellecedor.
- Caudal 8 l/min con regulador automático.
- Entrada G1/2 macho.
- Suministrado con: Embellecedor, tuercas de fijación y regulador de caudal de 8 l/min.



Kit difusor ECO

- Caudal: 5 l/min.
- Para rociador antivandálico (ref. 29305) y rociador antivandálico a través de tabique (ref. 29100) (no incluye cuerpo del rociador).



Rociador		Cromo	29100	82,50€
Kit		Cromo	29406	33,60€



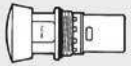

**CABEZAL PRESTO 112 TC Y
PRESTO 127 TC**

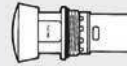

Sin cromar  **95590**  **46,10€**

**CABEZAL PRESTO 212 TC Y
PRESTO 227 TC**



Sin cromar  **95690**  **45,80€**

**CABEZAL PRESTO 565 TC Y
PRESTO 555 TC**

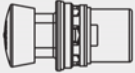

Sin cromar  **95491**  **48,20€**

**CONJUNTO MANETA PRESTO
1000 M TC**

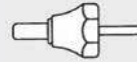

Níquel cepillado  **48571** **115,20€**



07 Grifería hospitalaria y gerontológica

Grifería hospitalaria	428
Grifería antibacterias Healthcover	430
Grifería gerontológica	435



SANIFIRST GRIFO HOSPITALARIO LAVABO CAÑO 240

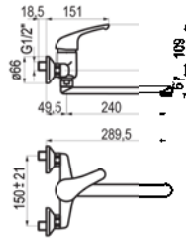

- Grifo mezclador hospitalario de instalación mural con caño orientable.
- Cuerpo y embellecedor en latón cromado.
- Apertura por maneta plana de 150 mm, de fácil utilización y mantenimiento.
- Caño giratorio de largo 200 mm muy práctico para el lavado óptimo.
- Cartucho cerámico de Ø40 mm multifunciones: limitación de temperatura con 7 posiciones de regulación.
- Doble caudal 6 /12 l/min y ajuste posible de 2 a 13,8 l/min.
- Aireador F22 X 1 con salida libre.
- Entradas hembra de 1/2" a 3/4" con excéntrica y embellecedor.
- Seguridad y ahorro en el consumo de agua

Con palanca gerontológica

Cromo		75096		248,70€
Cromo		75097		288,10€

SANIFIRST GRIFO HOSPITALARIO LAVABO CAÑO CURVO

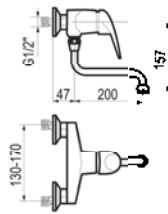

- Grifo mezclador hospitalario de instalación mural con caño orientable.
- Cuerpo en latón cromado, piezas interiores en materiales resistentes a la corrosión.
- Apertura por maneta plana de 150 mm, de fácil utilización y mantenimiento.
- Caño giratorio de largo 200 mm.
- Cartucho cerámico de Ø40 mm multifunciones: limitación de temperatura con 7 posiciones de regulación.
- Doble caudal y posible regulación de 2 a 13,8 l/min.
- Aireador F22 X 1 con salida libre.
- Entradas hembra de 1/2" a 3/4" con excéntrica y embellecedor.
- Seguridad y ahorro en el consumo de agua.

Caño giratorio de 200 mm

Cromo		75029		155,50€
-------	--	--------------	--	----------------

SANIFIRST GRIFO HOSPITALARIO LAVABO CAÑO 160

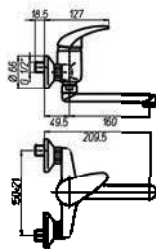

- Grifo mezclador hospitalario de instalación mural con caño orientable.
- Cuerpo en latón cromado, piezas interiores en materiales resistentes a la corrosión.
- Apertura por maneta plana de 150 mm, de fácil utilización y mantenimiento.
- Caño giratorio de largo 160 mm.
- Cartucho cerámico de Ø40 mm multifunciones: limitación de temperatura con 7 posiciones de regulación.
- Caudal regulable de 9 a 12 l/min a 3 bar.
- Aireador F22 X 1 con salida libre.
- Entradas hembra de 1/2" a 3/4" con excéntrica y embellecedor.
- Seguridad y ahorro en el consumo de agua.

Cromo		san75030		148,40€
-------	--	-----------------	--	----------------

GRIFO PRESTO RADA SAFE

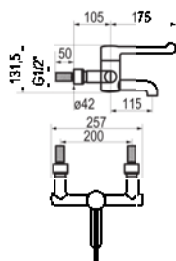

- Accionado mediante maneta de control secuencial de manera que abre en frío y conforme se va girando, aumenta la temperatura hasta el tope de agua caliente (120° de giro).
- Maneta de apertura especial para accionamiento de codo.
- Cartucho termostático de fácil acceso para operaciones de mantenimiento.
- Sistema de "cuerpo frío": la entrada de agua caliente se mantiene por debajo de la temperatura de mezcla durante un tiempo más que suficiente para el lavado quirúrgico.

Cromo		80644		1011,80€
-------	--	--------------	--	-----------------

SANIFIRST GRIFO TERMOSTÁTICO DUCHA

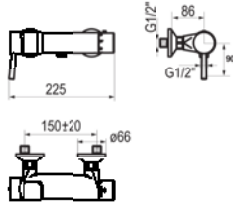

- Grifo mezclador termostático de ducha instalación mural.
- Cuerpo en latón cromado, piezas interiores en materiales resistentes a la corrosión.
- Apertura por palanca.
- Volante de temperatura con bloqueo a los 38°C por golpe térmico. Desbloqueo por los servicios técnicos sin la necesidad de desmontar el volante.
- Cabeza cerámica ½ vuelta para el ajuste del caudal y cartucho termostático.
- Con regulador de temperatura de 18 a 38°C.
- Cuerpo frío, aislamiento anti quemaduras.
- Caudal regulable entre 5 y 14 l/min.
- Entradas hembra de 1/2" a 3/4" con excéntrica y embellecedor.
- Suministrado con arandela, junta y tuerca de fijación.

Con límite de temperatura variable

	Cromo	75112	438,30€
	Cromo	75308	466,30€

SANIFIRST GRIFO TERMOSTÁTICO DUCHA

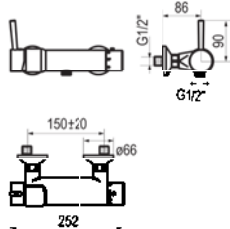

- Grifo mezclador termostático de ducha instalación mural.
- Cuerpo en latón cromado, piezas interiores en materiales resistentes a la corrosión.
- Apertura por palanca.
- Volante de temperatura con un tope de 38°, se desbloquea hasta 45°C.
- Cabeza cerámica ½ vuelta para el ajuste del caudal y cartucho termostático.
- Con regulador de temperatura de 18 a 38°.
- Válvulas antirretorno incorporadas que impiden la intercomunicación entre agua fría y agua caliente.
- Cuerpo frío, aislamiento anti quemaduras.
- Caudal regulable entre 5 y 14 l/min.
- Entradas hembra de 1/2" a 3/4" con excéntrica y embellecedor.
- Salida de ducha 1/2" hacia abajo con tapa anti retorno integrado.

	Cromo	75309	466,90€
--	-------	-------	---------



Tecnología
HEALTHCOVER®

 **ANTI BACTERIAS**

Únicos grifos del mercado
con propiedades antibacterianas

PRESTO





PRESTO XT ELEC LM

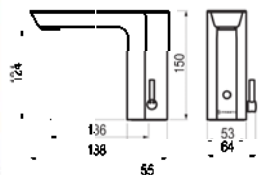

- Grifo electrónico Sensia con célula de detección por sensor para lavabo mezclador, fijación sobre repisa.
- Caudal constante de 5 l/min a 3 bar.
- Cierre automático de la electroválvula en caso de fallo de alimentación eléctrica. Aclarado automático cada 24h.
- Entrada G1/2 hembra.
- Suministrado con: Elementos de fijación, junta, arandela, latiguillos flexibles de 350 mm con tuercas de 1/2 y pila CR-P2 o transformador 12 V (según modelo).

Pila CR-P2 6V litio
Transformador 12V

Verde

ABT78100

339,10€

Verde

ABT78101

339,10€

PRESTO XT L

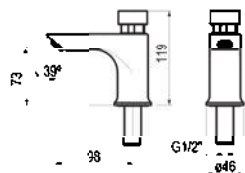

- Grifo temporizado lavabo un agua instalación sobre repisa.
- Caudal 6 l/min regulable por el instalador en función de la presión.
- Cierre automático: 10 ± 2s.
- Entrada G1/2 macho. Salida de agua con rompeaguas.
- Suministrado con: Arandela, junta y tuerca de fijación.



Verde

ABT26601

119,70€

PRESTO XT LM

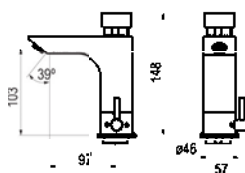

- Grifo temporizado mezclador instalación sobre repisa.
- Caudal 6 l/min.
- Cierre automático: 10 ± 2s.
- Salida de agua con rompeaguas.
- Suministrado con: Brida, latiguillos flexibles en acero inoxidable de 1/2 y 350 mm de longitud, 2 llaves de paso, juntas y válvulas antirretorno incorporadas que impiden la intercomunicación de agua fría y caliente.



Verde

ABT26032

278,80€

PRESTO ALPA 90 ARTE E

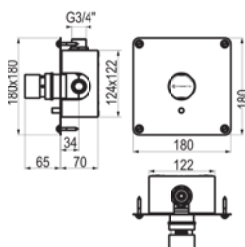

- Grifo de ducha temporizado mezclador para instalación empotrada.
- Caudal 14 l/min a 3 bar. Los modelos con válvula de vaciado no contienen regulador de caudal.
- Cierre automático: 30s (-10s/+5s).
- Entrada y salida G3/4.
- Suministrado con: Juntas filtro, juntas plana y Válvulas antirretorno incorporadas, que impiden la intercomunicación del agua fría y caliente, según norma EN 1717.



Verde

ABT98951

628,90€

Sistema Anti-legionella Con válvula de vaciado y conducto guía

PRESTO XT U

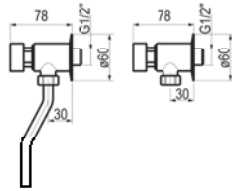

- Grifo temporizado para urinario, instalación mural (sin enlace).
- Caudal 9 l/min a 1 bar. Caudal regulable por el instalador en función de la presión.
- Cierre automático: 6 ± 2s.
- Entrada macho G1/2 y salida con juntas y tuerca racor para tubo Ø 10 x 12 mm.
- Suministrado sin: Enlace.



Verde

ABT26706

104,80€

PRESTO XT I

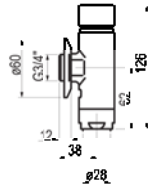

- Fluxor temporizado para inodoro instalación mural.
- Caudal 1,5 l/s.
- Cierre automático: 7 ± 2s.
- Entrada macho G3/4.
- Suministrado con: Arandela, tuerca racor de salida y junta americana para tubo de Ø 28 mm.



Verde

ABT14209

129,80€

PRESTO 1000 E XL

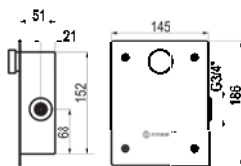

- Fluxor temporizado para inodoro, instalación mural empotrada.
- Caudal 1,2 l/s con regulador automático de caudal.
- Cierre automático: 7 ± 2s.
- Entrada macho G3/4.
- Suministrado con: Arandela, tuerca racor de salida y junta americana para tubo de Ø 28 mm. (Sin llave de paso)



Verde

ABT19400

212,90€

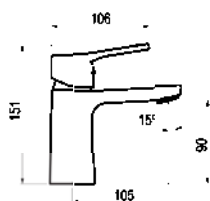
**CÓNICO LAVABO**

- Grifo monomando lavabo para instalacion sobre repisa.
- Caudal 12 l/min a 3 bar y máxima apertura.
- El agua fluye hasta que el usuario lo detiene manualmente.
- Entrada G3/8.
- Suministrado sin: Desagüe semiautomático.

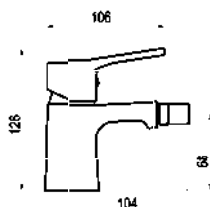

Verde

**ABT7175000****107,30€****CÓNICO BIDET**

- Grifo monomando bidet para instalación en repisa.
- Caudal 12 l/min a 3 bar y máxima apertura.
- El agua fluye hasta que el usuario lo detiene manualmente.
- Entrada G3/8.
- Suministrado sin: Desagüe semiautomático.

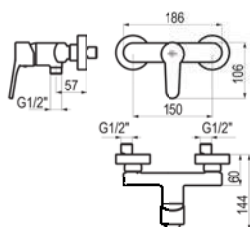

Verde

**ABT7177000****107,30€****CÓNICO GRUPO DUCHA**

- Grifo monomando de ducha para instalación mural.
- Caudal 12 l/min a 3 bar y máxima apertura.
- El agua fluye hasta que el usuario lo detiene manualmente.
- Entrada G3/4 hembra.
- Suministrado con: 2 excéntricas 1/2 a 3/4 y 2 embellecedores.



Sin accesorios de ducha

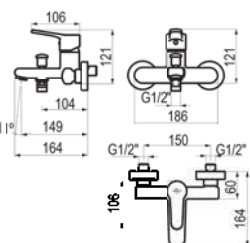

Verde

**ABT7173500****133,10€****CÓNICO GRUPO BAÑO-DUCHA**

- Grifo monomando de baño-ducha mezclador mural visto.
- Caudal 20 l/min a 3 bar y máxima apertura.
- El agua fluye hasta que el usuario lo detiene manualmente.
- Entrada G3/4 hembra.
- Suministrado con: 2 excéntricas 1/2 a 3/4 y 2 embellecedores.



Sin accesorios de ducha



Verde

**ABT7171500****160,10€**

INGO PLUS LAVABO

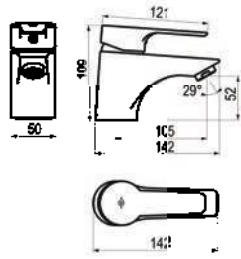

- Grifo monomando lavabo para instalación sobre repisa.
- Caudal 12 l/min a 3 bar y máxima apertura.
- El agua fluye hasta que el usuario lo detiene manualmente.
- Entrada G3/8 hembra.
- Suministrado sin: Desagüe.



Verde ■ **ABT7155000** **98,10€**

INGO PLUS BIDET

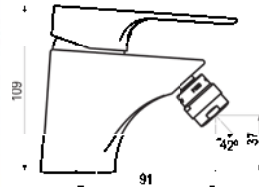

- Grifo monomando bidet para instalación en repisa.
- Caudal 12 l/min a 3 bar y máxima apertura.
- El agua fluye hasta que el usuario lo detiene manualmente.
- Salida de agua mediante rótula dirigible.
- Suministrado sin: Desagüe.



Verde ■ **ABT7157000** **98,10€**

INGO PLUS GRUPO DUCHA

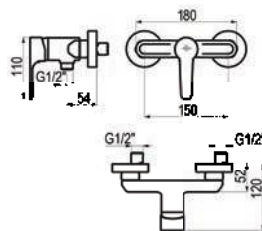

- Grifo monomando de ducha para instalación mural.
- Caudal 13 l/min a 3 bar y máxima apertura.
- El agua fluye hasta que el usuario lo detiene manualmente.
- Entrada G3/4 hembra.
- Suministrado con: 2 excéntricas 1/2 a 3/4 y 2 embellecedores.



Con accesorios de ducha

Verde ■ **ABT7133500** **115,10€**

INGO PLUS GRUPO BAÑO-DUCHA

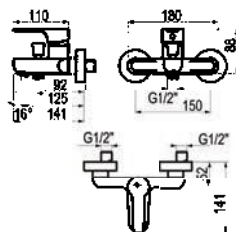

- Grifo monomando de baño-ducha mezclador mural visto.
- Caudal 21 l/min a 3 bar y máxima apertura.
- El agua fluye hasta que el usuario lo detiene manualmente.
- Entrada G3/4 hembra.
- Suministrado con: 2 excéntricas 1/2 a 3/4 y 2 embellecedores.



Con accesorios de ducha

Verde ■ **ABT7131500** **130,80€**

Grifería gerontológica

PRESTO

GRIFO GERONTOLÓGICO LAVABO INGO

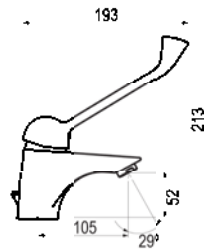

- Grifo fabricado en latón con acabado cromado.
- Presión mínima de uso: 0,5 bar.
- Accionamiento mediante maneta.
- Cuerpo para instalación en un único orificio.
- Cartucho sellado con discos cerámicos de diámetro 40 mm.
- Suministrado con latiguillos flexibles de 3/8" y longitud 35 cm.

Cromo		71550PG		60,50€
Negro		P1671550PG		118,70€
	Cromo	715500TG		102,30€

GRIFO GERONTOLÓGICO LAVABO KARIM

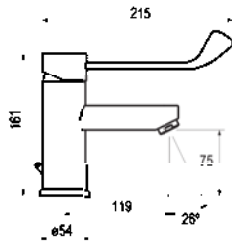

- Grifo fabricado en latón con acabado cromado.
- Presión mínima de uso: 0,5 bar.
- Accionamiento mediante maneta gerontológica.
- Cuerpo para instalación en un único orificio.
- Cartucho sellado con discos cerámicos de diámetro 40 mm.
- Suministrado con latiguillos flexibles de 3/8" y longitud 35 cm.

Cromo		89450PG		94,50€
Negro		P1689450PG		150,20€
	Cromo	89450TG		134,30€

GRIFO GERONTOLÓGICO LAVABO ALTO KARIM

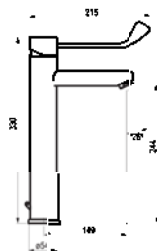

- Grifo fabricado en latón con acabado cromado.
- Presión mínima de uso: 0,5 bar.
- Accionamiento mediante maneta gerontológica.
- Cuerpo para instalación en un único orificio.
- Cartucho sellado con discos cerámicos de diámetro 40 mm.
- Suministrado con latiguillos flexibles de 3/8" y longitud 47 cm.

Cromo		89455PG		152,50€
Negro		P1689455PG		244,10€
	Cromo	89455TG		195,10€

GRIFO GERONTOLÓGICO LAVABO MURAL AROHA

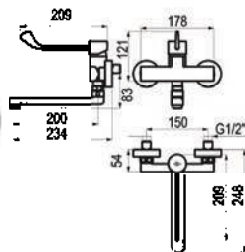

- Grifo fabricado en latón con acabado cromado.
- Presión mínima de uso: 0,5 bar.
- Accionamiento mediante maneta gerontológica.
- Cuerpo para instalación mural.
- Cartucho sellado con discos cerámicos de diámetro 40 mm.
- Entrada hembra de 3/4" con excéntrica y embellecedor.

Cromo		46010PG		129,90€
-------	--	----------------	--	----------------

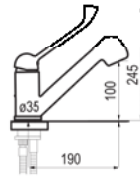
**GRIFO GERONTOLÓGICO PRESTODISC 640**

- Grifo mezclador gerontológico para repisa.
- Cuerpo fabricado de latón con acabado cromado.
- Caño extraíble.
- Monomando de accionamiento por palanca.
- Dimensión del flexo: 1,25 m.
- Diámetro de entrada: 35 mm.

Cromo

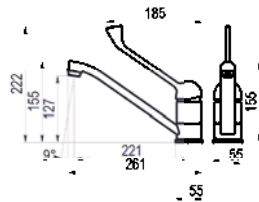
80640 **169,90€****GRIFO GERONTOLÓGICO FREGADERO ALFA**

- Grifo fabricado en latón con acabado cromado.
- Presión mínima de uso: 0,5 bar.
- Accionamiento mediante maneta gerontológica.
- Cuerpo para instalación en un único orificio.
- Cartucho sellado con discos cerámicos de diámetro 40 mm.
- Suministrado con latiguillos flexibles de 3/8" y longitud 35 cm.

Cromo

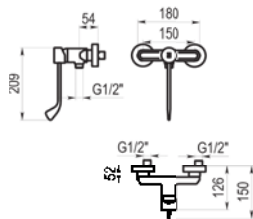
81492PG **112,50€****GRIFO GERONTOLÓGICO DUCHA INGO**

- Grifo fabricado en latón con acabado cromado.
- Presión mínima de uso: 0,5 bar.
- Accionamiento mediante maneta gerontológica.
- Cuerpo para instalación mural.
- Cartucho sellado con discos cerámicos de diámetro 35 mm.
- Entrada hembra de 3/4" con excéntrica y embellecedor.

Con accesorios de ducha

Cromo

71330PG **96,50€**

Con accesorios de ducha

Negro

P1671330PG **195,70€**

Sin accesorios de ducha

Cromo

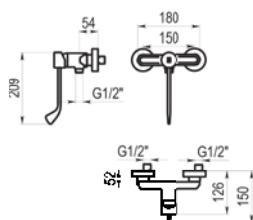
71335PG **74,90€****GRIFO GERONTOLÓGICO ANTIESCALDAMIENTO DUCHA INGO**

- Grifo fabricado en latón con acabado cromado.
- Presión mínima de uso: 0,5 bar.
- Accionamiento mediante maneta gerontológica.
- Cuerpo para instalación mural.
- Cartucho sellado con discos cerámicos de diámetro 35 mm.
- Entrada hembra de 3/4" con excéntrica y embellecedor.
- Límite de temperatura de seguridad: 45°C.
- Garantiza la seguridad antiescaldamiento en caso de fallo del agua fría.
- Estabilidad de limitación de temperatura, independientemente de las condiciones hidráulicas o de temperatura de entrada.
- Ángulo de mezcla: 108°.

Con accesorios de ducha

Cromo

71330TG **130,30€**

Sin accesorios de ducha

Cromo

71335TG **104,90€**

CONJUNTO DE DUCHA GERONTOLÓGICO

- Conjunto de ducha compuesto de:
 - Grifo de ducha gerontológico Ingo - Ref. 71335PG
 - Barra de apoyo ángulo nylon - Ref. 89160
 - Soporte maneral para barra de apoyo - Ref. 0-887.7
 - Maneral ducha Futura anti-cal cromo - Ref- 67500
 - Flexo latón doble grapado 170 cm cromo - Ref. 60000



Cromo



K0171335PG



265,10€



Se trata de una gama amplia de grifería industrial para cocinas profesionales y/o de la industria alimentaria.
Diseñadas y fabricadas para uso intensivo y profesional que ofrecen la máxima ergonomía para su facilidad de uso con gran control sobre el codo flexible.

Materiales y tipología

Cuerpo y columna en latón cromado.
Caños telescópicos (Según modelo).
Grifos con regulación de chorro y protección anti-golpes.
Resortes de acero inoxidable.
Flexibles reforzados de calidad alimentaria.
Rociador profesional diseñado para facilitar la máxima libertad de movimientos. Anti-cal y con chorro regulable. Provisto de mecanismo anti-choque. Posibilidad de bloqueo y mecanismo automático de cierre, anti-golpe de ariete.
Válvulas anti-retorno.

Ventajas

Variedad de opciones: desde grifería industrial de fregadero hasta columnas monomando con grifo intermedio que ofrecen gran versatilidad de uso.
Por su concepción de diseño y uso y la rigurosa selección de sus materiales, hacen que su robustez garantice una durabilidad intensiva en condiciones de máximo rendimiento.

08 Grifería Industrial



PRESTO GRIFO FREGADERO INDUSTRIAL MONOMANDO

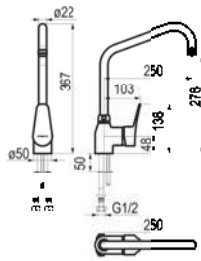

- Grifo monomando industrial alto para fregadero de encimera para uso industrial.
- Caudal 25 l/min a 3 bar y máxima apertura.
- El agua fluye hasta que el usuario lo detiene manualmente.
- Entrada G1/2 hembra.
- Suministrado con: Elementos de fijación, latiguillos flexibles y válvulas antirretorno.



Cromo

70800



285,30€

PRESTO GRIFO FREGADERO INDUSTRIAL BIMANDO

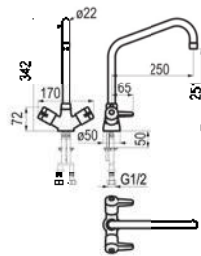

- Grifo mezclador bimando industrial alto para fregadero de encimera para uso industrial.
- Caudal 37 l/min a 3 bar y máxima apertura.
- El agua fluye hasta que el usuario lo detiene manualmente.
- Entrada G1/2 hembra.
- Suministrado con: Elementos de fijación, latiguillos flexibles y válvulas antirretorno.



Cromo

70802



275,70€

PRESTO GRIFO FREGADERO INDUSTRIAL BIMANDO MURAL

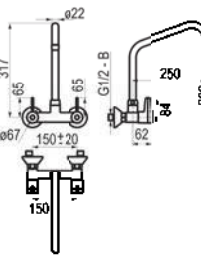

- Grifo mezclador bimando industrial alto para fregadero de instalación mural para uso industrial.
- Caudal 81 l/min a 3 bar y máxima apertura.
- El agua fluye hasta que el usuario lo detiene manualmente.
- Entrada macho G3/4 a G1/2.
- Suministrado con: Válvulas de retención.

Mural
Mural bajo



Cromo

70804



278,80€



Cromo

70806



266,20€

PRESTO GRIFO FREGADERO INDUSTRIAL BIMANDO DOS HUECOS

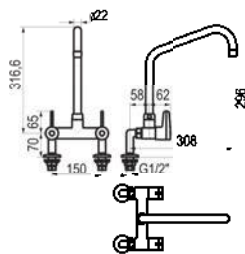

- Grifo mezclador bimando industrial alto para fregadero de encimera para uso industrial.
- Caudal 81 l/min a 3 bar y máxima apertura.
- El agua fluye hasta que el usuario lo detiene manualmente.
- Entrada G1/2 hembra.
- Suministrado con: Elementos de fijación.

Dos huecos



Cromo

70808



307,40€

PRESTO COLUMNA BÁSICA MONOMANDO

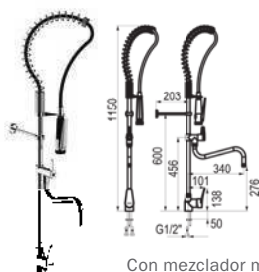

- Columna industrial con brazo flexible forrado de plástico y especialmente indicado para uso alimentario en cocinas profesionales e industria alimentaria.
- Caudal 12 l/min a 3 bar.
- El agua fluye hasta que el usuario lo detiene manualmente.
- Entrada G1/2 hembra.
- Suministrado con: Elementos de fijación y conexión.

Con mezclador monomando
 Con mezclador monomando + grifo intermedio 29 cm
 Con mezclador monomando + grifo intermedio 34 cm
 Con mezclador monomando gerontológico
 Con mezclador monomando gerontológico + grifo intermedio 29 cm
 Con mezclador monomando gerontológico + grifo intermedio 34 cm

	Cromo		70810		636,70€
	Cromo		70818		788,80€
	Cromo		70822		810,80€
	Cromo		70810PG		668,80€
	Cromo		70818PG		820,80€
	Cromo		70822PG		842,90€

PRESTO COLUMNA MEZCLADORA BIMANDO

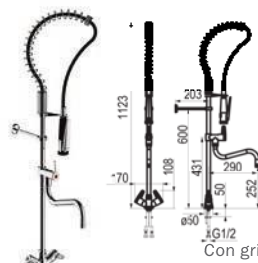

- Columna industrial con brazo flexible forrado de plástico y especialmente indicado para uso alimentario en cocinas profesionales e industria alimentaria.
- Caudal 12 l/min a 3 bar.
- El agua fluye hasta que el usuario lo detiene manualmente.
- Entrada G1/2 hembra.
- Suministrado con: Elementos de fijación y conexión.

Con grifo simple
 Con grifo simple + grifo intermedio 29 cm
 Con grifo simple + grifo intermedio 34 cm

	Cromo		70812		576,60€
	Cromo		70820		744,40€
	Cromo		70824		769,60€

PRESTO COLUMNA MEZCLADORA MURAL BIMANDO

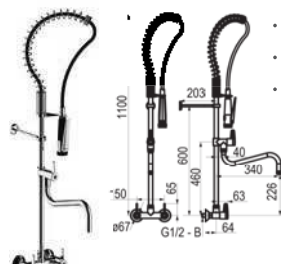
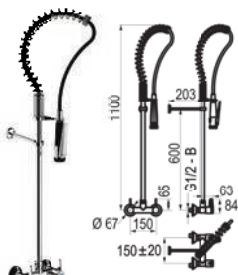

- Columna industrial con brazo flexible forrado de plástico y especialmente indicado para uso alimentario en cocinas profesionales e industria alimentaria.
- Caudal 12 l/min a 3 bar.
- El agua fluye hasta que el usuario lo detiene manualmente.
- Entrada G1/2 hembra.
- Suministrado con: Elementos de fijación y conexión.

Con grifo simple
 Con grifo simple + grifo intermedio

	Cromo		70814		598,90€
	Cromo		70826		719,10€

PRESTO COLUMNA MEZCLADORA BIMANDO DOS HUECOS

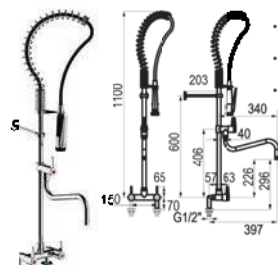
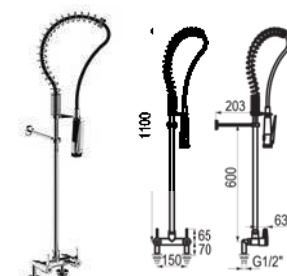

- Columna industrial con brazo flexible forrado de plástico y especialmente indicado para uso alimentario en cocinas profesionales e industria alimentaria.
- Caudal 12 l/min a 3 bar.
- El agua fluye hasta que el usuario lo detiene manualmente.
- Entrada G1/2 hembra.
- Suministrado con: Elementos de fijación y conexión.

Con grifo simple
 Con grifo simple + grifo intermedio

	Cromo		70816		643,10€
	Cromo		70828		814,10€

PRESTO COLUMNA BÁSICA

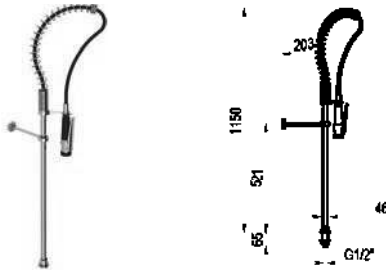

- Columna industrial con brazo flexible forrado de plástico y especialmente indicado para uso alimentario en cocinas profesionales e industria alimentaria.
- Caudal 12 l/min a 3 bar.
- Entrada G1/2 macho.
- Suministrado con: Elementos de fijación.

NOVEDAD

Cromo 70868 524,10€

COLUMNA INDUSTRIAL BÁSICA CON PEDAL PRESTO 570 PARED

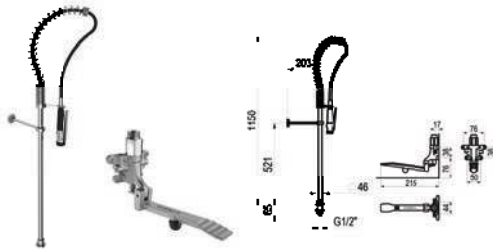

- Columna industrial con brazo flexible forrado de plástico y grifo de pedal. Especialmente indicado para uso alimentario en cocinas profesionales e industria alimentaria.
- Caudal 10 l/min a 3 bar.
- El agua fluye hasta que el usuario finaliza la pulsación.
- Entrada G1/2 hembra.
- Suministrado con: Elementos de fijación.

NOVEDAD

Cromo 23976 691,10€

COLUMNA INDUSTRIAL BÁSICA CON PEDAL PRESTO 570 SUELO

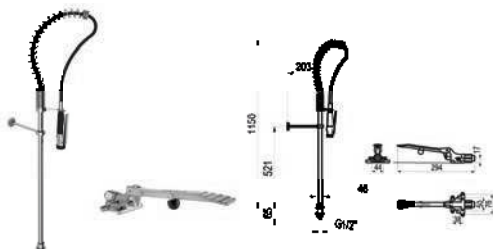

- Columna industrial con brazo flexible forrado de plástico y grifo de pedal. Especialmente indicado para uso alimentario en cocinas profesionales e industria alimentaria.
- Caudal 10 l/min a 3 bar.
- El agua fluye hasta que el usuario finaliza la pulsación.
- Entrada G1/2 hembra.
- Suministrado con: Elementos de fijación.

NOVEDAD

Cromo 23971 691,10€

COLUMNA INDUSTRIAL BÁSICA CON PEDAL PRESTO 630

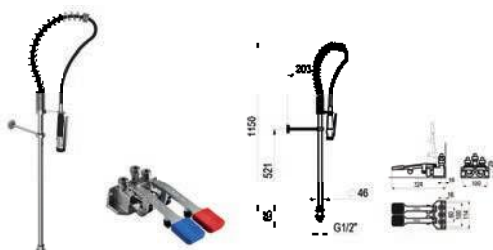

- Columna industrial con brazo flexible forrado de plástico y grifo de pedal. Especialmente indicado para uso alimentario en cocinas profesionales e industria alimentaria.
- Caudal 6 l/min regulable por el instalador en función de la presión.
- Cierre automático: 4 ± 2s.
- Entrada y salida con juntas y tuercas racor para tubo de Ø 10 x 12 mm.
- Suministrado con: Elementos de fijación.

NOVEDAD

Cromo 23631 751,40€

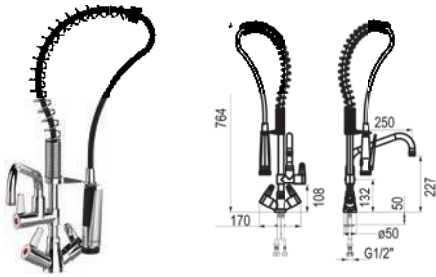

PRESTO COLUMNA MEZCLADORA BIMANDO "MINI"

- Columna industrial con brazo flexible forrado de plástico y especialmente indicado para uso alimentario en cocinas profesionales e industria alimentaria.
- Caudal 26 l/min a 3 bar.
- El agua fluye hasta que el usuario lo detiene manualmente.
- Entrada G1/2 hembra.
- Suministrado con: Elementos de fijación y conexión.

Con grifo simple + grifo intermedio



Cromo



70830

671,60€





MANETA

Cromo  **70838** **137,50€**



FLEXIBLE

Negro  **91157** **53,50€**

Amplia gama de válvulas con alta tecnología en su fabricación. Montada por elementos independientes o en cartucho sellado.

Características

Polivalencia

Gama de producto que cubre gran variedad de usos y necesidades. Robustez y flexibilidad.

Identificación

Colores indicativos, AZÚL o ROJO o letras indicativas en entradas de agua, fría o caliente.

Materiales y tipología

Fabricadas en latón y otras aleaciones.

Cuerpos niquelados y cromados con materiales que soportan hasta los 90° C.

Mezcladoras.

Termostáticas.

Termostáticas uso industrial.

Ventajas

Variedad de opciones y tipos con gran versatilidad de uso. La selección de sus materiales y la exactitud de sus mecanismos ofrecen y garantizan una gran precisión de funcionamiento.

Concebidas y diseñadas con materiales seleccionados para un intensivo funcionamiento y máximo rendimiento.

09 Válvulas



VALVULA PREMEZCLADORA PRESTO

- Válvula premezcladora Presto especialmente indicada para grifería de lavabo.
- Volumen máximo de agua mezclada entre el premezclador y el punto más alejado de uso: 3 litros
- Entradas: G1/2" con válvulas de retención. Salida: G1/2" con tuerca
- Suministrado con: Válvulas de retención y tuerca.

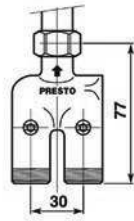

Cromo

29706

101,90€

VÁLVULAS PRESTO 920 Y PRESTO 930

Válvula mezcladora con tecnología Presto para ACS para instalación vista.

- Cuerpo de latón niquelado.
- Elemento interior de cera de alta sensibilidad.
- Regulación de 30°C a 60°C.
- Caudal medio a 3 bar: 45 l/min.
- Temperatura máxima admisible: 90°C.
- Posibilidad de bloquear el mando de regulación a la temperatura deseada.
- Las presiones dinámicas de suministro deben ser nominalmente iguales.
- Presiones dinámicas recomendadas de funcionamiento: 3 a 5 bar.
- Presión dinámica mínima: 0,5 bar.
- Presión dinámica máxima: 6 bar.
- Presión estática máxima: 10 bar.
- Velocidad máxima recomendada del agua: 2 a 2,5 m/seg.
- Es necesaria la instalación de válvulas antirretorno (en las válvulas que no las incluyen).
- Se recomienda la instalación de filtros en las canalizaciones, así como en las entradas de la válvula.

PRESTO VÁLVULA 920

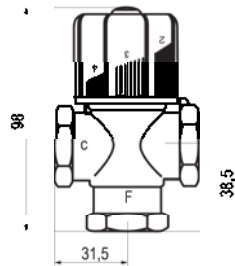

- Válvula mezcladora con tecnología Presto para ACS (agua caliente sanitaria).
- Caudal medio a 3 bar: 45 l/min.
- El agua fluye hasta que el usuario lo detiene manualmente.
- Entradas y salida hembra G3/4.
- Suministrado completamente montado.

Cromo

99200

131,10€

PRESTO VÁLVULA 930

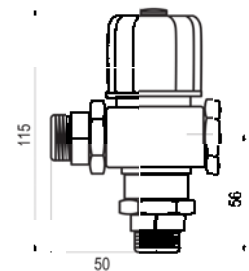

- Válvula mezcladora con tecnología Presto para ACS (agua caliente sanitaria).
- Caudal medio a 3 bar: 45 l/min.
- El agua fluye hasta que el usuario lo detiene manualmente.
- Entradas G3/4 macho y salida G3/4 hembra.
- Suministrado con: 2 Racores con válvulas antirretorno.

Cromo

99300

148,90€

VÁLVULAS PRESTO 940 Y PRESTO 950

Válvula termostática con tecnología Presto para ACS (agua caliente sanitaria).

- Cuerpo de latón niquelado.
- Elemento interior de cera de alta sensibilidad montado en cartucho sellado.
- Regulación de 20°C a 60°C.
- Temperatura máxima admisible: 90°C.
- Posibilidad de posicionar el mando de regulación con tope de temperatura.
- Piezas interiores en materiales resistentes a la corrosión y a las incrustaciones calcáreas.
- Las presiones dinámicas de suministro deben ser nominalmente iguales.
- Presiones dinámicas recomendadas de funcionamiento: 3 a 5 bar.
- Presión dinámica mínima: 0,5 bar.
- Presión dinámica máxima: 6 bar.
- Presión estática máxima: 10 bar.
- Velocidad máxima recomendada del agua: 2 a 2,5 m/seg.
- Es necesaria la instalación de válvulas antirretorno (en las válvulas que no las incluyan).
- Se recomienda la instalación de filtros en las canalizaciones, así como en las entradas de la válvula.

PRESTO VÁLVULA 940

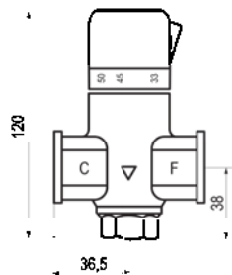

- Válvula termostática con tecnología Presto para ACS (agua caliente sanitaria).
- Caudal medio a 3 bar: 50 l/min.
- El agua fluye hasta que el usuario lo detiene manualmente. Con sistema de cierre automático de seguridad.
- Entradas y salida hembra G3/4.
- Suministrado completamente montado.

Cromo  **99400**  **150,10€**

PRESTO VÁLVULA 950

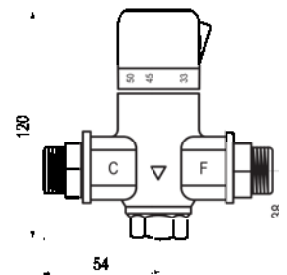

- Válvula termostática con tecnología Presto para ACS (agua caliente sanitaria).
- Caudal medio a 3 bar: 50 l/min.
- El agua fluye hasta que el usuario lo detiene manualmente. Con sistema de cierre automático de seguridad.
- Entrada macho G3/4 y salida hembra G3/4.
- Suministrado con: 2 Racores con válvulas antirretorno.

Cromo  **99500**  **177,80€**

VÁLVULAS PRESTO 960 Y PRESTO 970

Válvula termostática con tecnología Presto para ACS para instalación vista.

- Cuerpo de latón niquelado.
- Elemento interior de cera de alta sensibilidad.
- Regulación de 30°C a 60°C.
- Temperatura máxima admisible: 90°C.
- Posibilidad de bloquear el mando de regulación a la temperatura deseada.
- Las presiones dinámicas de suministro deben ser nominalmente iguales.
- Presiones dinámicas recomendadas de funcionamiento: 3 a 5 bar.
- Presión dinámica mínima: 0,5 bar.
- Presión dinámica máxima: 6 bar.
- Presión estática máxima: 10 bar.
- Velocidad máxima recomendada del agua: 2 a 2,5 m/seg.
- Es necesaria la instalación de válvulas antirretorno (en las válvulas que no las incluyan).
- Se recomienda la instalación de filtros en las canalizaciones, así como en las entradas de la válvula.

PRESTO VÁLVULA 960

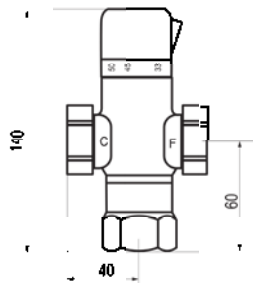

- Válvula termostática con tecnología Presto para ACS (agua caliente sanitaria).
- Caudal medio a 3 bar: 65 l/min.
- El agua fluye hasta que el usuario lo detiene manualmente. Con sistema de cierre automático de seguridad.
- Entradas y salida hembra G1.
- Suministrado completamente montado.

Cromo



99600 255,40€

PRESTO VÁLVULA 970

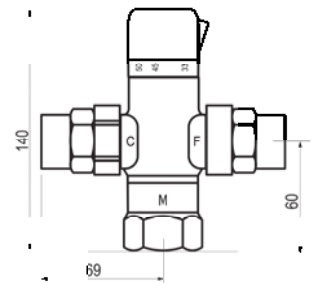

- Válvula termostática con tecnología Presto para ACS (agua caliente sanitaria).
- Caudal medio a 3 bar: 65 l/min.
- El agua fluye hasta que el usuario lo detiene manualmente. Con sistema de cierre automático de seguridad.
- Entrada macho G3/4 y salida hembra G1.
- Suministrado con: 2 Racores con válvulas antirretorno.

Cromo



99700 325,70€

PRESTO RADA 722 M

Válvula termostática mezcladora para agua caliente y fría con control de caudal y temperatura. ESPECIALMENTE INDICADA PARA INSTALACIONES MARINAS.

- Especialmente desarrollada para instalaciones en entornos marinos como cargueros, ferrys, petroleros, etc.
- Control de la temperatura y el caudal mediante selectores independientes.
- Incorpora un termostato bimetálico que ofrece una respuesta rápida ante las variaciones de temperatura y presión en las entradas, para mantener una temperatura de salida estable.
- Fácil instalación y mantenimiento gracias al fácil acceso al cartucho de control.
- Posibilidad de limitar la temperatura máxima de salida de agua para evitar riesgo de quemadura. La válvula viene limitada de fábrica.
- Presión dinámica mínima: 0,3 bar.
- Baremo de presión máxima dinámica: 5:1.
- Presión estática máxima: 8,4 bar.
- Rango de temperaturas que abarca desde prácticamente la temperatura del agua fría de la entrada, a la temperatura del agua caliente.
- Instalación vista.
- Regulación del caudal y de la temperatura mediante manetas independientes.

RECOMENDACIONES DE INSTALACIÓN

- Para un funcionamiento óptimo se recomienda que las presiones de entrada caliente-fría sean iguales.
- Utilización de válvulas antirretorno y filtros de entrada para asegurar la correcta regulación de temperatura e incrementar la fiabilidad de la instalación evitando la entrada de suciedad en la válvula.
- Instalación de llaves de paso en las entradas de la válvula para facilitar el mantenimiento.

Bar	0,3	0,5	1,0	1,5	2,0	3,0	4,0	5,0	6,0	7,0	8,0
L/Min	6,0	9,5	13,0	16,0	18,5	23,0	27,0	30,0	33,0	35,0	37,0

PRESTO RADA 722 M

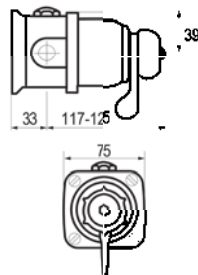

- Válvula termostática mezcladora Presto Rada 722 M para agua caliente y fría con control de caudal y temperatura, especialmente indicada para instalaciones marinas.
- Caudal medio a 3 bar: 23 l/min.
- El agua fluye hasta que el usuario lo detiene manualmente.
- Entradas y salida hembra G1/2.
- Suministrado con: Embellecedor y elementos de fijación.

Cromo

95130  1364,90€

SERIE 215

Válvula termostática mezcladora para agua caliente y fría con control de caudal y temperatura.

- Control termostático preciso en un gran rango de temperaturas y caudales.
- Alta fiabilidad conseguida mediante el uso de un cartucho termoscópico sellado y fácilmente intercambiable, que asegura que el agua suministrada se mantenga a la temperatura seleccionada.
- Gran velocidad de reacción ante variaciones de presión o temperatura en el suministro, que incrementan el confort del usuario y reducen las molestias de cambios de temperatura.
- Fácil instalación y mantenimiento gracias al acceso sencillo a los filtros y las válvulas antirretorno para su limpieza.
- Posibilidad de limitar la temperatura máxima de salida de agua para evitar riesgo de quemadura a excepción de modelos dk. Los modelos de dk mantienen el selector de temperatura bloqueado y solo puede ser accionado por el personal autorizado. Opcionalmente, en el resto de válvulas 215, el mando puede bloquearse a una temperatura fijada con una pieza opcional.
- Gran polivalencia de conexión. El producto se suministra con las conexiones estándar: caliente-izquierda, fría-derecha, salida-arriba; pero admite el intercambio de las entradas mediante el sencillo cambio de posición del cartucho, y la opción de salida por la parte inferior únicamente cambiando un tapón de posición. Modelos DK con salida posterior.
- Sistema de seguridad que corta la salida de agua en caso de fallo en el suministro de alguna de las entradas.
- Cuerpo de latón cromado resistente a la corrosión. En el caso de modelos DK, el capuchón es de plástico blanco.
- Incluyen válvulas antirretorno y filtros en cartuchos de fácil acceso.
- Presión dinámica mínima: 0,1 bar.
- Presión dinámica mínima recomendada: 0,15 bar.
- Baremo de presión máxima dinámica: 10:1.
- Presión estática máxima: 10 bar.
- Caudal mínimo: 3 l/min.
- Temperatura óptima entre 30°C y 50°C.
- Temperatura máxima seleccionada de fábrica de 43°C.
- Rango de temperatura: de fría hasta 70°C.
- Temperatura mínima del agua fría: 1°C.
- Temperatura máxima del agua caliente: 85°C.

RECOMENDACIONES DE INSTALACIÓN

- Para un funcionamiento óptimo se recomienda que las presiones de entrada caliente-fría sean iguales.
- Utilización de válvulas antirretorno y filtros de entrada para asegurar la correcta regulación de temperatura e incrementar la fiabilidad de la instalación evitando la entrada de suciedad en la válvula.
- Instalación de llaves de paso en las entradas de la válvula para facilitar el mantenimiento.
- Diferencia de temperatura entre cada una de las entradas y el agua mezclada de al menos 12° C.

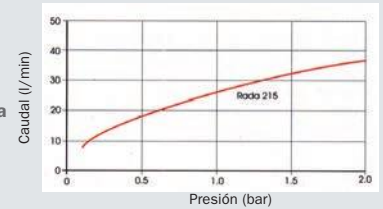

PRESTO RADA 215-T3 C

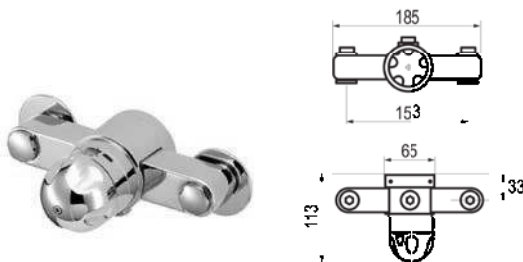

- Válvula termoscópica mezcladora para agua caliente y fría. Instalación vista para montajes sobre superficies verticales como paredes o paneles. Cuerpo y tuercas en latón cromado.
- Caudal mínimo: 3 l/min. Caudal máximo recomendado: 35 l/min.
- El agua fluye hasta que el usuario lo detiene manualmente.
- Entradas y salida macho G1/2.
- Suministrado con: Válvulas antirretorno, embellecedor y elementos de fijación.

Cromo



95150



1240,50€

PRESTO RADA 215-T3 OEM

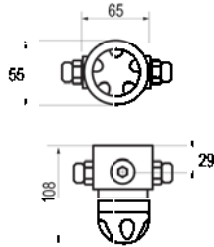

- Válvula termoscópica mezcladora para agua caliente y fría. Instalación vista. Cuerpo y tuercas en latón cromado.
- Caudal mínimo: 3 l/min. Caudal máximo recomendado: 35 l/min.
- El agua fluye hasta que el usuario lo detiene manualmente.
- Entradas y salida macho G1/2.
- Suministrado con: Válvulas antirretorno y elementos de fijación.

Cromo

95155



718,90€

PRESTO RADA 215-T3 ZC

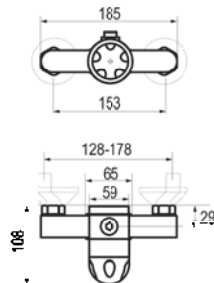

- Válvula termoscópica mezcladora para agua caliente y fría. Instalación vista para montajes sobre superficies verticales como paredes o paneles. Cuerpo y tuercas en latón cromado.
- Caudal mínimo: 3 l/min. Caudal máximo recomendado: 35 l/min.
- El agua fluye hasta que el usuario lo detiene manualmente.
- Entradas y salida macho G1/2.
- Suministrado con: Válvulas antirretorno, embellecedor y elementos de fijación.

Cromo

95152



105,00€

PRESTO RADA 215-T3 DK (CON ACCESORIOS)

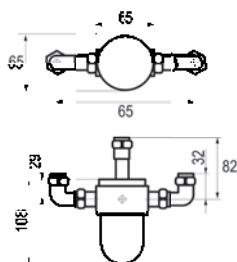

- Válvula termoscópica mezcladora para agua caliente y fría. Instalación vista. Cuerpo y tuercas en latón cromado.
- Caudal mínimo: 3 l/min. Caudal máximo recomendado: 35 l/min.
- El agua fluye hasta que el usuario lo detiene manualmente.
- Entradas y salida macho G1/2.
- Suministrado con: Válvulas antirretorno y elementos de fijación.

Cromo

95154



712,60€

PRESTO RADA 215-T3 DK (SIN ACCESORIOS)

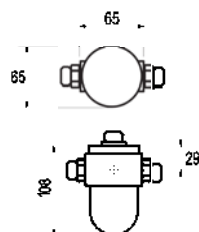

- Válvula termoscópica mezcladora para agua caliente y fría. Cuerpo y tuercas en latón cromado.
- Caudal mínimo: 3 l/min. Caudal máximo recomendado: 35 l/min.
- El agua fluye hasta que el usuario lo detiene manualmente.
- Entradas y salida macho G1/2.
- Suministrado con: Válvulas antirretorno y elementos de fijación.

Cromo

95153



648,10€

SERIE 320

Válvula termostática mezcladora para agua caliente y fría con control de caudal y temperatura.

- Control termostático preciso en un gran rango de temperaturas y caudales.
- Alta fiabilidad conseguida mediante el uso de un cartucho termosκόpico sellado y fácilmente intercambiable, que asegura que el agua suministrada se mantenga a la temperatura seleccionada.
- Gran velocidad de reacción ante variaciones de presión o temperatura en el suministro, que incrementan el confort del usuario y reduce las molestias de cambios de temperatura.
- Fácil instalación y mantenimiento gracias al acceso sencillo a los filtros y las válvulas antirretorno para su limpieza.
- Posibilidad de limitar la temperatura máxima de salida de agua para evitar riesgo de quemadura.
- El mando de control de temperatura puede ser bloqueado a una temperatura definida por parte del personal autorizado de la instalación.
- Gran polivalencia de conexión. El producto se suministra con las conexiones estándar: caliente-izquierda, fría-derecha, salida-arriba, pero admite la opción de salida por la parte inferior únicamente cambiando un tapón de posición.
- Caudal mínimo para un control óptimo 6 l/min con presiones de entrada equilibradas.
- Presión dinámica de 0,1 bar a 5,6 bar.
- Mínima presión dinámica recomendada: 0,15 bar / Baremo de presión máxima dinámica: 10:1 / Presión estática máxima: 10 bar.
- Caudal máximo: 120 l/min a 5,6 bar.
- Temperatura óptima de funcionamiento entre 30° y 50°C.
- Rango de temperatura: de fría hasta 1°C. Temperatura máxima del agua caliente: 85°C.

RECOMENDACIONES DE INSTALACIÓN

- Para un funcionamiento óptimo se recomienda que las presiones de entrada caliente-fría sean iguales.
- Utilización de válvulas antirretorno y filtros de entrada para asegurar la correcta regulación de temperatura e incrementar la fiabilidad de la instalación evitando la entrada de suciedad en la válvula.
- Instalación de llaves de paso en las entradas de la válvula para facilitar el mantenimiento.
- Diferencia de temperatura entre cada una de las entradas y el agua mezclada de al menos 12°C.

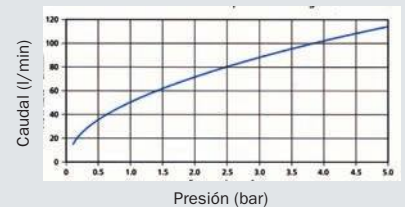

PRESTO 320 IF

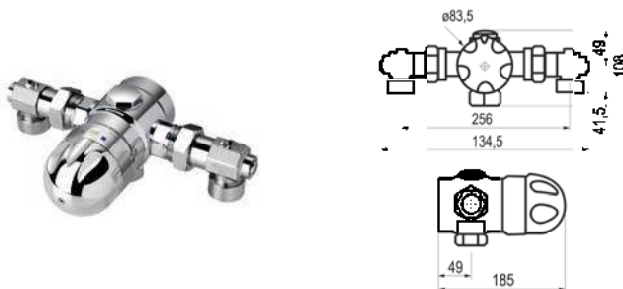

- Válvula termostática mezcladora para agua caliente y fría con control de caudal y temperatura.
- Caudal medio a 3 bar: 90 l/min. Caudal máximo: 120 l/min a 5,6 bar.
- El agua fluye hasta que el usuario lo detiene manualmente.
- Entradas y salida macho G1.
- Suministrado con: Válvulas antirretorno y elementos de fijación.

Cromo 

95322  2027,60€

PRESTO 320 M

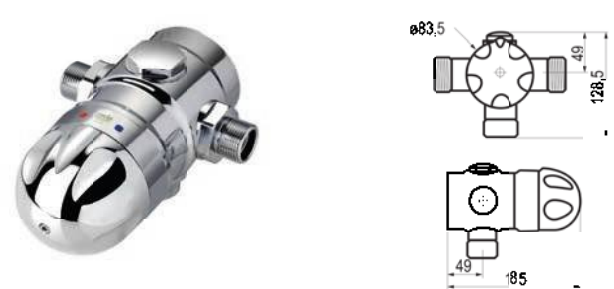

- Válvula termostática mezcladora para agua caliente y fría con control de caudal y temperatura.
- Caudal medio a 3 bar: 90 l/min. Caudal máximo: 120 l/min a 5,6 bar.
- El agua fluye hasta que el usuario lo detiene manualmente.
- Entradas y salida hembra G3/4.
- Suministrado con: Válvulas antirretorno y elementos de fijación.

Cromo 

95325  1506,90€

SERIE 425

Válvula termostática mezcladora para agua caliente y fría con control de caudal y temperatura.

- Control termostático preciso en un gran rango de temperaturas y caudales.
- Alta fiabilidad conseguida mediante el uso de un cartucho termoscópico sellado y fácilmente intercambiable, que asegura que el agua suministrada se mantenga a la temperatura seleccionada.
- Gran velocidad de reacción ante variaciones de presión o temperatura en el suministro, que incrementan el confort del usuario y reduce las molestias de cambios de temperatura.
- Fácil instalación y mantenimiento gracias al acceso sencillo a los filtros y las válvulas antirretorno para su limpieza.
- Posibilidad de limitar la temperatura máxima de salida de agua para evitar riesgo de quemadura.
- El mando de control de temperatura puede ser bloqueado a una temperatura definida por parte del personal autorizado de la instalación.
- Gran polivalencia de conexión. El producto se suministra con las conexiones estándar: caliente-izquierda, fría-derecha, salida-arriba; pero admite la opción de salida por la parte inferior únicamente cambiando un tapón de posición.

Características:

- Caudal mínimo para un control óptimo 8 l/min con presiones de entrada equilibradas.
- Mínima presión dinámica recomendada: 0,1 bar.
- Presión estática máxima: 10 bar.
- Baremo de presión máxima dinámica: 10:1.
- Caudal máximo recomendado: 200 l/min a 3,5 bar.
- Temperatura óptima de funcionamiento entre 30° y 50°C.
- Rango de temperatura: de 25 hasta 60°C.
- Temperatura máxima del agua caliente: 85°C.
- Temperatura mínima del agua fría: 1°C.

RECOMENDACIONES DE INSTALACIÓN

- Para un funcionamiento óptimo se recomienda que las presiones de entrada caliente-fría sean iguales.
- Utilización de válvulas antirretorno y filtros de entrada para asegurar la correcta regulación de temperatura e incrementar la fiabilidad de la instalación evitando la entrada de suciedad en la válvula.
- Instalación de llaves de paso en las entradas de la válvula para facilitar el mantenimiento.
- Diferencia de temperatura entre cada una de las entradas y el agua mezclada: al menos 12°C.

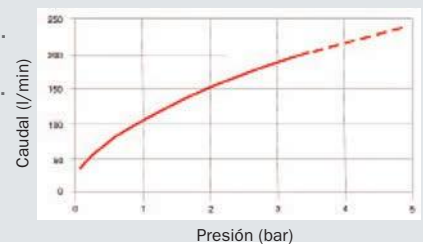

PRESTO 425 IF

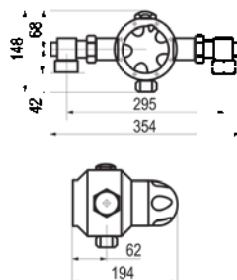



- Válvula termostática mezcladora para agua caliente y fría con control de caudal y temperatura.
- Caudal medio a 3 bar: 185 l/min. Caudal máximo recomendado: 200 l/min a 3,5 bar.
- El agua fluye hasta que el usuario lo detiene manualmente.
- Entradas y salida hembra G1.
- Suministrado con: Válvulas antirretorno, llave de paso y elementos de fijación.

Cromo  95422  2798,60€

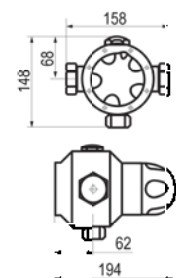
PRESTO 425 F



- Válvula termostática mezcladora para agua caliente y fría con control de caudal y temperatura.
- Caudal medio a 3 bar: 185 l/min. Caudal máximo recomendado: 200 l/min a 3,5 bar.
- El agua fluye hasta que el usuario lo detiene manualmente.
- Entradas y salida hembra G1.
- Suministrado con: Elementos de fijación.

Cromo  95428  2062,40€

SERIE GRAN CAUDAL

Válvula termostática industrial.

- Construcción robusta, fácil mantenimiento y alta fiabilidad.
- Materiales idóneos para instalaciones normales de vapor y agua y resistentes a productos químicos de limpieza.
- Fijación en superficie vertical.
- Recomendable el uso de filtros.
- Válvulas antirretorno hembra de doble conexión opcionales.
- Capacidad de gestión de flujos de agua a una temperatura controlada para procesos industriales.
- Mantiene la temperatura a pesar de variaciones de la temperatura y presión de entrada.
- Sistema de control de seguridad que limita la temperatura máxima al nivel preestablecido por el personal autorizado.

- El mando de control de la temperatura permite al usuario seleccionar la temperatura deseada dentro de los valores establecidos.
- Cierre de seguridad que limita la temperatura máxima y que sólo puede ser ajustado por personal autorizado.
- Conexiones estándar: caliente-izquierda, fría-derecha, salida-arriba.
- En el caso de instalaciones agua-vapor debe tenerse en cuenta que no pueden usarse con vapor sobrecalentado.
- En el caso de instalaciones agua-vapor la presión de la entrada de vapor debe ser al menos 0,35 bar inferior que el agua cuando se utilicen sistemas de control de caudal a la salida.

	Bar	0,5	1	1,5	2	2,5	3	3,5	4	4,5	5	5,5	6	6,5	7	7,5	7,5
CUADRO DE PRESIÓN Y CAUDAL (AGUA-AGUA)	566	200	280	345	400	445	485	525	560	600	630	660	690	720	750	775	800
	TS 202	425	605	745	860	960	1050	1135	1215	1290	1365	1435	1500	1555	1610	1665	1720

	Bar	0,5	1	1,5	2	2,5	3	3,5	4	4,5	5	5,5	6	6,5	7	7,5	7,5
BAREMOS DE PRESIÓN Y CAUDAL (AGUA-VAPOR)	566	102	138	173	205	233	260	285	308	330	352	372	390	407	425	—	—
	TS 202	160	216	268	312	352	388	423	455	483	510	535	560	583	615	—	—

RECOMENDACIONES DE INSTALACIÓN

- Utilización de válvulas antirretorno y filtros de entrada para asegurar la correcta regulación de temperatura e incrementar la fiabilidad de la instalación evitando la entrada de suciedad en la válvula.
- Cuando se instalen reductores de presión a las entradas, se recomienda su instalación al menos a 2 m de distancia de la válvula para reducir los efectos de los cierres repentinos.
- En instalaciones de agua-vapor, el uso de válvulas antirretorno a las entradas se hace obligatoria cuando se instalan sistemas de control de caudal a la salida.
- Instalación de llaves de paso en las entradas de la válvula para facilitar el mantenimiento.

PRESTO RADA 566

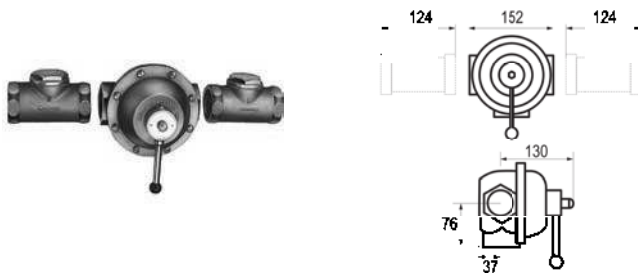

- Válvula termostática industrial de gran caudal, con termostato bimetalico y ajuste de temperatura por palanca para instalaciones agua-agua y agua-vapor.
- Agua-agua: Caudal medio a 3 bar: 485 l/min. Agua-Vapor: Caudal medio a 3 bar: 260 l/min.
- El agua fluye hasta que el usuario lo detiene manualmente.
- Entradas y salida hembra G1 1/2.
- Suministrado con: Embellecedor y elementos de fijación.

Cromo 85520 2704,70€

PRESTO RADA TS 202

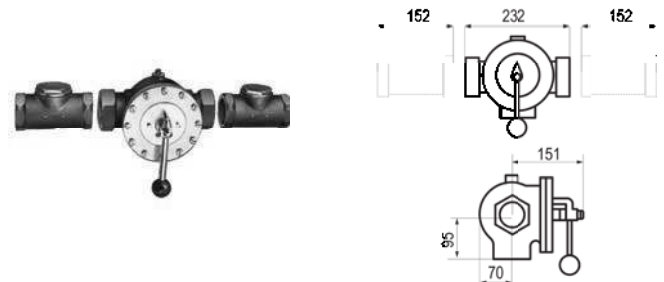

- Válvula termostática industrial de gran caudal, con termostato bimetalico y ajuste de temperatura por palanca para instalaciones agua-agua y agua-vapor.
- Agua-agua: Caudal medio a 3 bar: 1050 l/min. Agua-Vapor: Caudal medio a 3 bar: 388 l/min.
- El agua fluye hasta que el usuario lo detiene manualmente.
- Entradas y salida hembra G2.
- Suministrado con: Embellecedor y elementos de fijación.

Cromo 85521 4071,70€

SERIE 5X

Válvulas termostáticas mezcladoras para uso industrial de agua-vapor para suministro de agua a la temperatura definida de forma instantánea.

- Construcción robusta, fácil mantenimiento y alta fiabilidad.
- Cuerpo y cubierta en latón cromado.
- Fijación sobre superficies verticales.
- La temperatura de salida de agua se controla termostáticamente compensando automáticamente los cambios de presión y temperatura del flujo frío y caliente.
- Sistema de control de seguridad que limita la temperatura máxima al nivel preestablecido por el personal autorizado.
- La palanca de control de la temperatura permite al usuario seleccionar la temperatura deseada dentro de los valores establecidos.
- Conexiones estándar: agua-izquierda, vapor-derecha, salida-abajo.
- No aptas para trabajar con vapor sobrecalentado.

RECOMENDACIONES DE INSTALACIÓN

- Utilización de válvulas antirretorno y filtros de entrada para asegurar la correcta regulación de temperatura e incrementar la fiabilidad de la instalación evitando la entrada de suciedad en la válvula.
 - En el caso de instalaciones agua-vapor la presión de la entrada de vapor debe ser al menos 0,35 bar inferior que el agua cuando se utilicen sistemas de control de caudal a la salida.
 - Cuando se instalen reductores de presión a las entradas, se recomienda su instalación al menos a 2 m de distancia de la válvula para reducir los efectos de los cierres repentinos.
 - En instalaciones de agua-vapor, el uso de válvulas antirretorno a las entradas se hace obligatoria cuando se instalan sistemas de control de caudal a la salida.
- Instalación de llaves de paso en las entradas de la válvula para facilitar el mantenimiento.

CUADRO DE PRESIÓN - CAUDAL (AGUA-AGUA)

Bar	0,5	0,75	1	1,5	2	2,5	3	3,5	4	4,5	5	5,5	6	6,5	7
53/1	10	12	14	17	21	24	27	30	33	36	39	41	44	46	49
54/1	14	18	22	29	36	43	49	54	59	65	70	75	79	83	88
55	24	30	35	46	56	65	73	81	88	95	101	107	112	117	122

PRESTO RADA 53/1



- Válvula termostática mezcladoras para uso industrial de agua-vapor para suministro de agua a la temperatura definida de forma instantánea.
- Caudal medio a 3 bar: 27 l/min.
- El agua fluye hasta que el usuario lo detiene manualmente.
- Entrada hembra G1/2 y salida hembra G3/4.
- Suministrado con: Embellecedor y elementos de fijación.

Cromo 85522  1181,50€

PRESTO RADA 54/1



- Válvula termostática mezcladoras para uso industrial de agua-vapor para suministro de agua a la temperatura definida de forma instantánea.
- Caudal medio a 3 bar: 49 l/min.
- El agua fluye hasta que el usuario lo detiene manualmente.
- Entrada hembra G3/4 y salida hembra G1.
- Suministrado con: Embellecedor y elementos de fijación.

Cromo 85523  1350,30€

PRESTO RADA A55



- Válvula termostática mezcladoras para uso industrial de agua-vapor para suministro de agua a la temperatura definida de forma instantánea.
- Caudal medio a 3 bar: 73 l/min.
- El agua fluye hasta que el usuario lo detiene manualmente.
- Entrada hembra G1 y salida hembra G1 1/4.
- Suministrado con: Embellecedor y elementos de fijación.

Cromo 85525  2183,20€



10

Bastidores



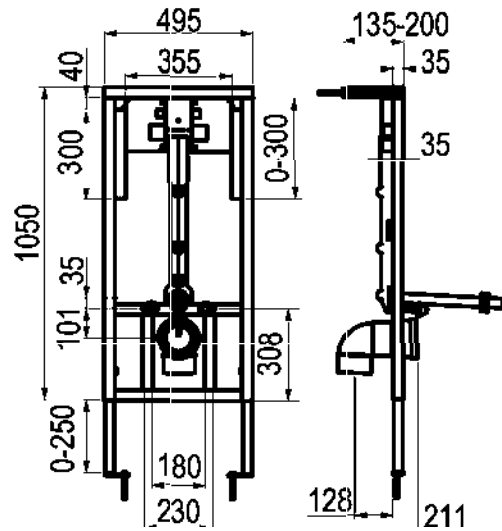

SOPORTE BASTIDOR REGULABLE PRESTO PARA INODORO

- Fabricación en acero con recubrimiento de pintura poliéster de alta resistencia.
- Preparado para instalar suministrado con elementos de fijación y conexión a fluxor e inodoro.
- Instalación sencilla y fácil mantenimiento.
- Gran robustez, resistencia hasta 400 kg.
- Regulación de la altura del bastidor.
- Regulación de la altura del fluxor independiente.
- Fijación a pared.
- Especialmente diseñado para tabiquería ligera.
- Pieza de poliespán de reducción de ruido.
- Suministrado con prolongación de codo a inodoro mediante conexión de junta de 110 mm, gomas de conexión a entrada a inodoro de 51-55 mm de diámetro y elementos de fijación.

Con pulsador y tapa en ABS cromo mate de alta resistencia

Con pulsador en acero inoxidable

Descarga simple

Doble descarga



Pila CR-P2 6V litio

Pila CR-P2 6V litio

Pila CR-P2 6V litio

Pila CR-P2 6V litio

Transformador

Transformador

Transformador

Transformador

		SOPORTE	
	Naranja	18492	302,70€
SOPORTE + FLUXOR Mecánico Presto 1000 A			
PN	Cromo mate	18884	504,70€
PN	Inox	18885	537,40€
SOPORTE + FLUXOR Mecánico Presto ARTE IE			
PN	Inox	18890	556,60€
DD PN	Inox	18891	574,30€
SOPORTE + FLUXOR Mecánico Presto XT IE 2D			
DD PN	Cromo	18570	548,10€
DD PN	Inox	18574	563,90€
DD PN	Negro	18572	579,90€
DD PN	Blanco	18573	595,80€
SOPORTE + FLUXOR Mecánico Presto 1000E XL			
PN	Inox	18925	519,10€
SOPORTE + FLUXOR Mecánico Presto 1000 E XL DPA			
DD PN	Cromo cepillado	18892	589,90€
DD PN	Cromo brillo	18893	620,20€
eco DD PN	Cromo cepillado	18894	589,90€
SOPORTE + FLUXOR ELECTRÓNICO Presto Domo Sensia I			
	Cromo	18810	832,60€
	Negro	18811	862,30€
	Blanco	18812	862,30€
	Inox	18813	862,30€
	Cromo	18814	832,60€
	Negro	18815	862,30€
	Blanco	18816	862,30€
	Inox	18817	862,30€

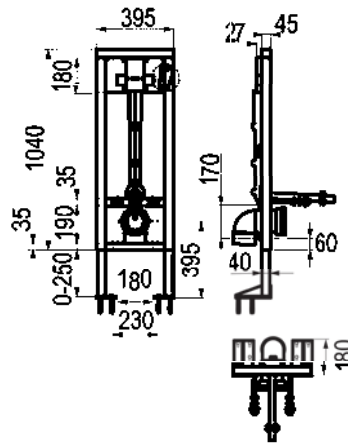

SOPORTE BASTIDOR AUTOPORTANTE PRESTO PARA INODORO

- Especialmente diseñado para tabiquería ligera.
- Fabricación en acero con recubrimiento de pintura poliéster de alta resistencia.
- Preparado para instalar suministrado con elementos de fijación y conexión a fluxor e inodoro.
- Instalación sencilla y fácil mantenimiento.
- Gran robustez, resistencia hasta 400 kg.
- Regulación de la altura del bastidor.
- Fijación a suelo.
- Soportes a suelo de gran dimensión para una excelente fijación autónoma.
- Pieza de poliespán de reducción de ruido.
- Suministrado con prolongación de codo a inodoro mediante conexión de junta de 110 mm, gomas de conexión a entrada a inodoro de 51-55 mm de diámetro y elementos de fijación.

Con pulsador y tapa en ABS cromo mate de alta resistencia

Con pulsador en acero inoxidable

Descarga simple

Doble descarga

Pila CR-P2 6V litio

Pila CR-P2 6V litio

Pila CR-P2 6V litio

Pila CR-P2 6V litio

Transformador

Transformador

Transformador

Transformador

		SOPORTE	
	Naranja	18491	293,10€
SOPORTE + FLUXOR Mecánico Presto 1000 A			
PN	Cromo mate	18872	495,70€
PN	Inox	18550	528,20€
SOPORTE + FLUXOR Mecánico Presto ARTE IE			
PN	Inox	18895	547,60€
eco PN	Inox	18896	565,30€
SOPORTE + FLUXOR Mecánico Presto XT IE 2D			
eco PN	Cromo	18560	539,20€
eco PN	Negro	18562	571,10€
eco PN	Blanco	18563	587,10€
eco PN	Inox	18564	555,10€
SOPORTE + FLUXOR Mecánico Presto 1000E XL			
PN	Inox	18920	509,20€
SOPORTE + FLUXOR Mecánico Presto 1000 E XL DPA			
eco PN	Cromo cepillado	18592	580,70€
eco PN	Cromo brillo	18593	611,10€
eco PN	Cromo cepillado	18594	580,70€
SOPORTE + FLUXOR ELECTRÓNICO Presto Domo Sensia I			
	Cromo	18818	823,30€
	Negro	18819	853,10€
	Blanco	18820	853,10€
	Inox	18821	853,10€
	Cromo	18822	823,30€
	Negro	18823	853,10€
	Blanco	18824	853,10€
	Inox	18825	853,10€



SOPORTE BASTIDOR PRESTO PARA LAVABO

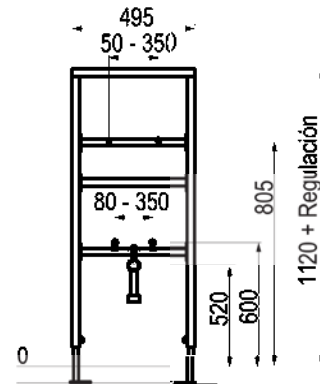

Regulación=290

NOTA: Posibilidad de reducción de la altura total 60 mm.

- Fabricación en acero con recubrimiento de pintura poliéster de alta resistencia.
- Regulación de la altura del bastidor 0-200 mm.
- Gran robustez.
- Para tabiquería convencional y/o ligera.
- Posibilidad de regulación máxima.
- Altura soporte lavabo independiente.
- Separación de fijaciones de lavabo entre 50-350 mm.
- Altura de toma de agua independiente.
- Separación de entradas de agua entre 80-350 mm.
- Altura del codo de desagüe independiente.
- Profundidad del grifo regulable.

Suministrado con:

- Codo desagüe de 40 mm de diámetro.
- Varillas de soporte de lavabo.
- Embellecedores para varillas del soporte.

Naranja ■ **18830** **214,40€**

SOPORTE BASTIDOR PRESTO PARA URINARIO

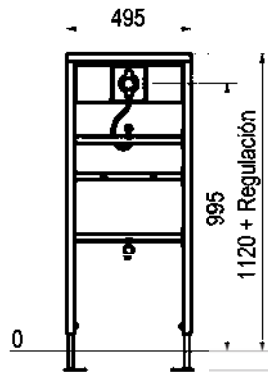

Regulación=390

NOTA: Posibilidad de reducción de la altura total 60 mm.

- Fabricación en acero con recubrimiento de pintura poliéster de alta resistencia.
- Regulación de la altura del bastidor 0-200 mm.
- Gran robustez.
- Para tabiquería convencional y/o ligera.
- Posibilidad de regulación máxima.
- Altura soporte lavabo independiente.
- Separación de fijaciones de lavabo entre 50-350 mm.
- Altura de toma de agua independiente.
- Separación de entradas de agua entre 80-350 mm.
- Altura del codo de desagüe independiente.
- Profundidad del grifo regulable.

Suministrado con:

- Codo desagüe de 40 mm de diámetro.
- Varillas de soporte de lavabo.
- Embellecedores para varillas del soporte.

Soporte
Soporte + Grifo mecánico Presto ARTE-UE
Soporte + Grifo electrónico Presto DOMO SENSIA UE pila
Soporte + Grifo electrónico Presto DOMO SENSIA UE transformador

	Naranja ■	18840	278,30€
eco	Cromo ■	18841 💧	378,60€
	Cromo ■	18843 💧	712,70€
	Cromo ■	18844 💧	712,70€

SOPORTE BASTIDOR CON CISTERNA PARA INODORO SUSPENDIDO

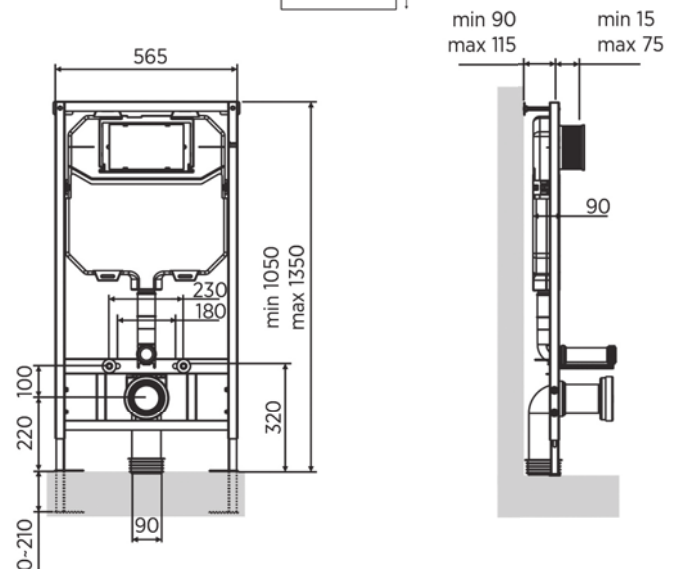
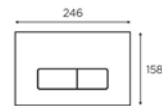

- Bastidor en acero con tratamiento superficial anticorrosivo y patas de refuerzo regulables en altura.
- Incluye protecciones de obra para zona del mecanismo y tapas para el tubo de conexión a inodoro y para el codo de descarga del inodoro.
- Suministrada con tubo de conexión a inodoro con goma de enchufe y abrazadera con codo de descarga de inodoro de 90 mm.
- Instalación empotrada.
- Recubrimiento anticondensación.
- Doble descarga de 3 o 6/9 l regulable
- Tubo de descarga regulable en +20/-10 mm de Ø 50/44.
- Cuerpo fabricado en PP.
- Dimensiones del pulsador: 255 x 163 mm
- Hueco máximo a dejar en obra para pulsador: 240 x 145 mm.
- Llave de paso premontada.
- Conexión a suministro de agua 1/2" en zona superior.
- Pulsador en ABS con diferentes acabados.

Doble descarga con pulsador blanco
Doble descarga con pulsador cromo brillo
Doble descarga con pulsador cromo mate

	Blanco	87281		384,10€
	Cromo brillo	87282		394,60€
	Cromo mate	87283		397,80€

SOPORTE BASTIDOR PRESTO PARA BARRAS DE APOYO



Ejemplo de montaje

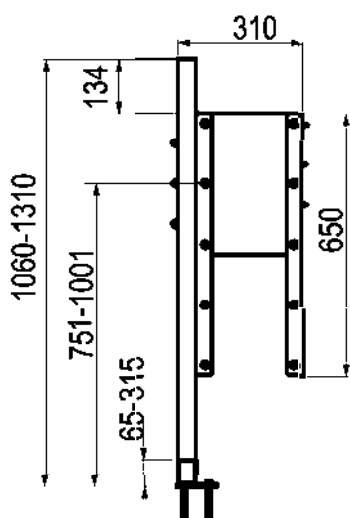

- Soporte con anclaje a bastidor de inodoro autoportante para fijación de barra de apoyo.
- Especialmente diseñado para tabiquería ligera.
- Fabricación en acero con recubrimiento de pintura poliéster de alta resistencia.
- Preparado para instalar suministrado con elementos de fijación
- Instalación sencilla.
- Gran robustez.
- Regulación de la altura del bastidor.
- Regulación de soporte para barra en tres alturas.
- Fijación a suelo.
- Suministrado con elementos de fijación.

Naranja 

18493

166,80€



11 Sistemas Antilegionella



Sistemas antilegionella

La legionella es una bacteria ambiental presente en el agua cuya temperatura óptima de crecimiento es 35-37 °C, y que puede provocar si se encuentra en las condiciones adecuadas la enfermedad llamada legionelosis.

Los sistemas antilegionella de Presto han sido diseñados para satisfacer los requerimientos marcados en el Real Decreto 487/2022 y Real Decreto 614/2024, y se basan en la combinación de elementos de máxima calidad entre los que cabe destacar válvulas mezcladoras termostáticas, electroválvulas, cajas de control, detectores de presencia, bombas de recirculación y grifos temporizados o electrónicos.

Con estos sistemas se consigue automatizar el proceso de desinfección mediante choque térmico para ACS.

Variantes tecnológicas

Presto Ibérica estudia cada instalación de manera individualizada, pero de manera simplificada se podrían establecer 3 tipos de sistemas que dan lugar a múltiples configuraciones:

- Sistema domótico: está basado en el sistema Presto Rada Outlook. Toda la gestión se realiza desde un ordenador personal y es válido para sistemas premezclados.
- Sistema mecánico: se basa en duchas mecánicas de pulsador del modelo DL400 o Prestoduc y válvulas mecánicas de características termoscópias (Series 215, 320 y 425). Mediante una válvula de tres vías motorizada y cajas programadoras se consigue subir la temperatura del circuito a 70 °C y abrir las duchas de manera automática. Este sistema es para agua premezclada.
- Sistema mixto: basado en duchas electrónicas y válvulas mecánicas. Este sistema es válido para instalaciones de agua premezclada pero también para duchas donde se deje al usuario la opción de mezclar el agua.

Recomendaciones

Los sistemas antilegionella son perfectos para cualquier tipo de instalación y especialmente están recomendados para centros deportivos, hoteles, piscinas y colegios, etc. En general, cualquier tipo de instalación donde el control de la legionelosis sea necesario.

Son especialmente recomendables para sistemas de recirculación de agua.

Si desea instalar alguno de estos sistemas, presto le brinda la oportunidad de realizarle un estudio personalizado desde el departamento de proyectos proyectos@prestoiberica.com, donde le resolverán todas sus dudas y le harán una propuesta de obra o proyecto.

Ventajas

La posibilidad de automatizar el proceso de desinfección mediante choque térmico en grifería temporizada y electrónica posee numerosas ventajas, empezando por la comodidad que supone el hecho de dejar programada la desinfección a la hora y el día señalados y no tener que preocuparse de nada más.

Otras ventajas destacables son:

- Versatilidad de programación.
- Seguridad para los empleados y usuarios.
- Ahorro de costes de mantenimiento.
- Cumplimiento de la legislación.
- Higiene y prevención de enfermedades.
- Eficiencia y ahorro de agua en las instalaciones.
- Fácil instalación y manejo.
- Detección de averías.

Real Decreto 487/2022

El Real decreto 865/2003, de 4 de julio fue sustituido en el año 2022 por el Real Decreto 487/2022 y éste modificado por el Real Decreto 614/2024. Ambos R.D. establecen los criterios higiénico-sanitarios para la prevención y control de la legionelosis.

Este Real Decreto, de obligado cumplimiento, se desarrolló tomando como base la legislación anterior del 2001 y del 2003 de manera que ha sido actualizado acorde a la tecnología y el conocimiento adquirido.

A continuación, se van a extraer los puntos más interesantes de la ley respecto al agua caliente sanitaria y la desinfección térmica.

Presto Ibérica, únicamente desarrolla sistemas de prevención de legionella mediante la desinfección térmica, dado que el otro sistema existente (la cloración), puede dañar los equipos y la instalación.

En el R.D. se describe la legionella y se insiste en las instalaciones de riesgo, entre las que están los sistemas de Agua Caliente Sanitaria, que luego se tratarán.

Los principales puntos que se deben conocer de los Reales Decretos 487/2022 y 614/2024 son:

- Los titulares de las instalaciones serán responsables del cumplimiento de lo dispuesto en este Real Decreto y de que se lleven a cabo los programas de mantenimiento periódico. Esas personas serán los responsables de que se elabore e implante un “Plan de Prevención y Control de Legionella” (PPCL) adaptado a las particularidades y características de cada instalación.
- Se establecen las responsabilidades de los fabricantes de aparatos y equipos afectados por el Real Decreto en relación con el diseño y los materiales utilizados en su fabricación
- La base de la aplicación del R.D. son cuatro principios:
 - Garantizar la eliminación o reducción de zonas sucias, el acumulo de suciedad, así como los estancamientos mediante un buen diseño y el mantenimiento de las instalaciones y equipos.
 - Evitar las condiciones que favorecen la supervivencia y la multiplicación de legionella mediante el control de la temperatura del agua y la desinfección de la misma.
 - Minimizar la emisión de aerosoles.
 - Aplicación de medidas correctoras efectivas para mitigar el riesgo.
- Las instalaciones deberán tener las siguientes características:
 1. Garantizar la total estanqueidad y la correcta circulación del agua evitando su estancamiento, disponiendo de suficientes puntos de purga para vaciar completamente la instalación.
 2. Facilitarán la accesibilidad a los equipos.
 3. En los puntos terminales, se deben seleccionar preferentemente difusores de baja aerosolización, sobre todo en los grifos.
 4. Las instalaciones de agua fría mantendrán la temperatura del agua en el circuito lo más baja posible, procurando, donde las condiciones climatológicas lo permitan, una temperatura inferior a 20°C para lo cual las tuberías estarán alejadas de las de agua caliente o en su defecto aisladas térmicamente.
 5. En las instalaciones de agua caliente sanitaria, se mantendrá la temperatura del agua en el circuito de agua caliente por encima de 50°C en todos los puntos terminales del circuito y en la tubería de retorno, si disponen de la misma, utilizando un equilibrado por temperaturas
 6. La instalación permitirá que el agua alcance una temperatura del circuito de 70° C.
 7. Los tramos de tuberías en los que no se pueda asegurar una circulación del agua y una temperatura mínima superior a 50°C no podrán tener una longitud superior a 5 metros o un volumen de agua almacenada superior a 3 litros. Esto será aplicable a los sistemas de válvula mezcladora, en los que se debe garantizar 50°C antes de la propia válvula y disponer de un sistema de medición de temperatura. La temperatura de estabilización deberá alcanzarse antes de transcurrido un minuto.
 - Con carácter general la limpieza y desinfección de las instalaciones se efectuará como mínimo una vez al año y además:
 - Cuando se ponga en marcha la instalación por primera vez.
 - Tras una parada superior a un mes.
 - Tras una reparación o modificación estructural.
 - Cuando una revisión general así lo aconseje.
 - Cuando así lo determine la autoridad sanitaria.

- La revisión de los puntos terminales (grifos y duchas, se deberá realizar mensualmente (muestra rotatoria), y al menos una vez al año en todos los puntos terminales de la instalación.
- Semanalmente se abrirán los grifos y duchas de habitaciones o instalaciones con poco uso o no utilizadas, dejando correr el agua unos minutos. Al fin del año se habrán comprobado todos los puntos finales de la instalación.
- Desinfección térmica en la red de Agua Caliente Sanitaria (ACS). Procedimiento:
 1. Acciones previas: Apagar el acumulador y vaciar, si es preciso, desmontar elementos tales como los ánodos del sistema de protección catódica.
 2. Limpieza: Limpiar el acumulador según el procedimiento descrito anteriormente.
 3. Desinfección térmica:
 - a. Llenar el depósito acumulador y elevar la temperatura del agua hasta 70°C y mantener al menos 2 horas.
 - b. Abrir por completo los puntos terminales y mantenerlos de forma secuencial por sectores todos los grifos y duchas hasta alcanzar 60°C en todos los puntos terminales, manteniéndolos abiertos durante al menos 5 minutos.
 - c. El depósito debería mantenerse a 70°C durante 2 horas. La red una vez alcanzados los 60°C se deja enfriar de forma natural durante un periodo mínimo de 2 horas.
 - d. En la instalación en la que la producción de calor sea insuficiente para llevar a cabo la desinfección térmica o no pueda llegar a temperaturas de 70°C, o las tuberías no tengan un buen aislamiento, puede transmitirse calor y comprometer la temperatura del agua fría en alguna parte del sistema, se realizará la desinfección con biocidas.



Sistemas de prevención

ROCIADORES DE DUCHA

Para todas las configuraciones de duchas, será necesario utilizar rociadores que no vaporicen o nebulicen el agua, ya que la Legionella es una bacteria que se contagia por vía aérea y se incrementaría su riesgo de contagio.

Los siguientes rociadores que comercializa Presto están diseñados para que el flujo de agua sea continuo, sin choques, y no produzca aerosol.

MODELOS



ROCIADOR ORIENTABLE PRESTO CON BRAZO MURAL

Ref.: 29300.

Brazo de ducha con rociador orientable.

ROCIADOR ANTIVANDÁLICO PRESTO ARTE

Ref.: 29405.

Rociador antivandálico con montaje mural.

ROCIADOR ANTIVANDÁLICO PRESTO

Ref.: 29305.

Rociador fijo para montaje sobre muro.

SISTEMAS DE VACIADO

El estancamiento de agua (tal y como se dice en el Real Decreto) puede producir un foco de Legionella. Ese problema se presenta en la columna de agua que va desde el cuerpo del grifo al rociador de la ducha, en caso de que no fuera utilizado habitualmente. La mayoría de las duchas dejan un residual de agua cuando finaliza su utilización en esa columna. Al conseguir eliminar ese residual de agua minimizaremos el riesgo de crear un lugar propicio para el desarrollo de la bacteria.

Para ello, desde el año 2007 se incorporó a todos los grifos temporizados mezcladores de la serie ALPA 80 y ALPA 90 la opción de llevar de fábrica una válvula de vaciado automática de manera que nunca quede el residual de agua antes mencionado (consultar referencias). Además, desde el año 2021, se crearon grifos específicos para sistema premezclado cuyo pulsador es especial para el vaciado de la columna de agua.

MODELOS



PRESTO XT 55 CROMO

Ref.: LEG55020. Instalación empotrada

PRESTO XT 65 CROMO

Ref.: LEG65020. Instalación empotrada

PRESTO XT 75 CROMO

Ref.: LEG75020. Instalación vista

PRESTO ALPA 80

Ref.: 98011. Instalación vista

Ref.: 98906. Instalación panel

PRESTO ALPA 90

Ref.: 98925. Instalación vista

Ref.: 98936. Instalación panel

PRESTO ALPA 80

Ref.: 98945.

Ref.: 98955. Con conducto guía

PRESTO ALPA 90 ARTE E CROMO

Ref.: 98941.

Ref.: 98951. Con conducto guía

PRESTO ALPA 90 ARTE E LUX CROMO

Ref.: 98951.

DUCHAS CON ENTRADA SUPERIOR DE AGUA

Otra medida de prevención encaminada a evitar el estancamiento de agua entre los pulsadores y los rociadores de ducha es utilizar duchas con entrada superior de agua. De esta manera, directamente el agua que utiliza el usuario vendrá de la red, y si hay un anillo de recirculación (como es aconsejable) será agua en movimiento y por tanto con menor riesgo.

Las duchas de Presto con entrada superior de agua es el modelo DL 400. Este mismo efecto también se consigue en duchas de conjunto electrónico Presto Rada 1129 al posicionar la electroválvulas en la parte cercana al anillo de recirculación.

PRESTO CAJA DE CONTROL MANUAL DE LEGIONELLA PRESTO



- Caja plástica 240x160x90 de ABS IP56.
- Alimentación por transformador 230 V/12 V-18 VA, conforme CE, doble aislamiento con dispositivo de protección por corte incorporada.
- Alimentación por enchufe bifásico.
- Alimentación electroválvula (ref. 90634 no se incluye) por cable de 2 metros de longitud con borne Faston 6,35
- Tiempo de desinfección prerregulado a 30 minutos, regulable por el instalador.
- Posibilidad de instalar hasta 4 detectores de presencia.

90365	1808,10€
--------------	-----------------

Soluciones automáticas

Presto Ibérica, en su afán de ofrecer soluciones integrales al cliente para solventar los problemas actuales de las instalaciones de agua caliente sanitaria, ha desarrollado varios sistemas antilegionella que garantizan el funcionamiento de acuerdo a los requerimientos marcados por el Real Decreto 487/2022 y el Real Decreto 614/2024 para la desinfección térmica.

El diseño y desarrollo de estos sistemas ha sido posible gracias a los profundos estudios realizados en materia de I + D + I, que se basan en la combinación de elementos de máxima calidad entre los que cabe destacar válvulas mezcladoras termostáticas, electroválvulas, cajas de control, detectores de presencia, bombas de recirculación y grifos temporizados o electrónicos.

Estas soluciones integrales para combatir el desarrollo de la legionella, han sido especialmente diseñadas para instalaciones colectivas como hospitales, centros de enseñanza, instalaciones deportivas, y cualquier otro tipo de edificación susceptible de desarrollar la bacteria.

Presto Ibérica queda a su total disposición para cualquier duda o aclaración al respecto, e incluso ofrece la posibilidad de asesorar para el diseño e instalación de sus sistemas.

Ante un problema tan serio y tan importante en España, Presto Ibérica propone sistemas que funcionen de manera automática (con opción manual) y recomienda hacer desinfecciones semanales de manera que minimicemos el riesgo de proliferación de la bacteria. Los tiempos que recomendamos, son:

Temperatura de desinfección	Tiempo de desinfección semanal
60° C	20 minutos
65 °C	10 minutos
70 °C	5 minutos

Los principales problemas a la hora de realizar una desinfección automática radican en la elevación de la temperatura del sistema y la apertura de los grifos para que salga el agua por los rociadores.



Contacte con nosotros en proyectos@prestoiberica.com

Soluciones mecánicas

A

BASADA EN DUCHAS MECÁNICAS Y VÁLVULAS MECÁNICAS

Para realizar una desinfección térmica automática con pulsadores mecánicos, según se ha dicho en el punto anterior, el problema consiste en que el agua tiene que circular a través del grifo y del rociador, lo cual en las pulsaciones temporizadas mecánicas es muy difícil de conseguir.

Presto Ibérica ha diseñado un conjunto de duchas con pulsador mecánico temporizado aptos para poder ser pulsados de manera automática cuando se desee realizar una desinfección.

La ducha en la que funciona este sistema es el modelo DL 400 (ducha de agua premezclada) en cualquiera de sus configuraciones (consultar referencias).

Quando se pulsa alguna ducha del modelo DL 400, debido a que su sistema de temporización se encuentra en el rociador y a que ambos modelos utilizan entrada superior de agua, el individuo no se ducha con agua con posibilidad de que haya estado estancada.

A continuación, explicamos el funcionamiento de un anillo básico para una instalación genérica.

Simplemente es un esquema para entender el funcionamiento del sistema, no es un esquema de montaje. Se debe recalcar que cada instalación deberá ser analizada de manera individual y tener en cuenta que Presto no comercializa algunos de los elementos de las figuras (se han incluido para hacer un esquema parecido a la realidad).

Anillo Básico: Sistema Mecánico

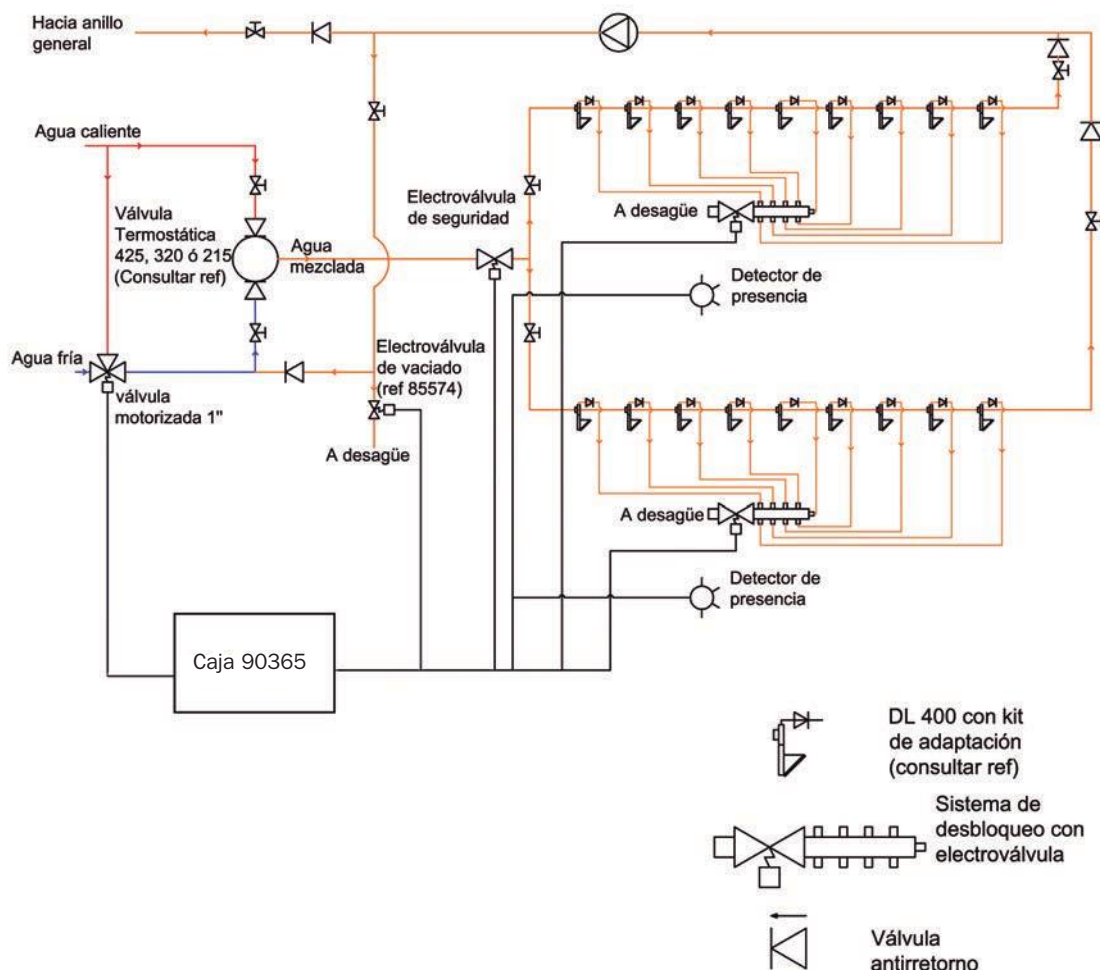

Soluciones mecánicas

En un anillo básico cuyo objetivo es llevar agua premezclada a las duchas, se necesita una entrada de agua caliente y de otra de agua fría. Ambas entradas se mezclan en una válvula termostática Presto-Rada para conseguir la temperatura de mezcla deseada que será enviada a las duchas para un funcionamiento normal de uso. Para la desinfección, será necesario elevar la temperatura del sistema y abrir los rociadores. Para elevar la temperatura del sistema se utiliza una válvula de tres vías motorizada (ref. 85933) de manera que cuando reciba una orden de la caja programadora, cambie su posición cerrando la entrada de agua fría y abriendo la caliente, con lo que la válvula termostática recibirá agua caliente en las dos entradas. Las válvulas termostáticas Presto Rada (ver referencias) llevan un cartucho especial que permite que salga el agua caliente al introducir agua caliente por ambas entradas. Con la válvula de tres vías motorizada y controlada desde la caja de control, se conseguiría resolver el problema de elevar la temperatura del anillo. La ducha DL 400 mediante un kit de adaptación con válvula de retorno incorporada (en instalaciones antilegionella), se conecta a un sistema de desbloqueo que incorpora una electroválvula cuya salida irá al desagüe.

En el momento en que se accione la llave en la caja 90365, ésta cambiará la posición de la válvula de tres vías motorizada y dará la orden para que abra las duchas mediante la apertura de la electroválvula del sistema de desbloqueo (ref. 90634 y 90632) que producirá una depresión en cada rociador que consigue el efecto de la pulsación, de manera que descargará el agua caliente por los rociadores.

El sistema incorpora diversos elementos de seguridad:

- Válvula de vaciado (ref. 85574): Se utiliza para bajar rápidamente la temperatura del anillo después de una desinfección.
- Detectores de presencia (ref. 85949): Cuando se esté realizando la desinfección estará saliendo agua muy caliente por los rociadores que podría causar abrasiones si entrase alguna persona en el área de las duchas. Estos detectores en el momento en que captan a alguien detendrán el sistema y lo dejará en estado latente durante una hora.
- Electroválvula de seguridad (varias ref.): Se incorpora por si la válvula de tres vías motorizada permanece más tiempo del programado en la posición de desinfección o bien hay un fallo de corriente eléctrica.

Al finalizar el proceso de desinfección, todo el sistema volverá automáticamente a sus parámetros de utilización normal. En este caso se ha explicado el sistema con un anillo de recirculación en la zona de duchas, ya que es recomendable por motivos de prevención de legionella, de ahorro energético y de confort para los usuarios, puesto que siempre se dispondrá de agua a la temperatura prevista de mezcla.

Productos para soluciones mecánicas

- **Ref.: 90365**
Caja de control manual.
- **Ref.: 85933**
Válvula de tres vías motorizada todo/nada de 1" que se conecta a la caja 840/24.
- **Ref.: 90634**
Electroválvula de ½" para desbloqueo: se monta en el sistema de desbloqueo y va conectada a la caja de control de desbloqueo (la caja puede controlar 2 electroválvulas).
- **Ref.: 90633**
Sistema de conexión capilar: 25 metros de tubo plástico con válvula antirretorno.
- **Ref.: 90632**
Sistema de desbloqueo: un único sistema es válido para 9 duchas, pero se pueden conectar dos en serie a través de una salida, de manera que se pueden gobernar 17 duchas.
- **Ref.: 85949**
Detector de presencia: corta el sistema en el momento en que capta a alguien (10 metros de alcance).
- **Ref.: 85985**
Electroválvula de seguridad normalmente abierta para controlar hasta 20 duchas: corta el agua que va hacia las duchas cuando los detectores captan alguna presencia.
- **Ref.: 85989**
Electroválvula de seguridad normalmente abierta para controlar hasta 34 duchas: corta el agua que va hacia las duchas cuando los detectores captan alguna presencia.
- **Ref.: 85984**
Electroválvula de seguridad normalmente cerrada para controlar hasta 20 duchas: corta el agua que va hacia las duchas cuando los detectores captan alguna presencia y en caso de que haya algún fallo de la alimentación eléctrica.

- **Ref.: 85999**

Electroválvula de seguridad normalmente cerrada para controlar hasta 34 duchas: corta el agua que va hacia las duchas cuando los detectores captan alguna presencia y en caso de que haya algún fallo de la alimentación eléctrica.

- **Ref.: 27114**

Kit de adaptación DL400: para poder conectar el sistema de desbloqueo (lleva válvula antirretorno incorporada).

- **Ref.: 27119**

Kit de adaptación DL400 de empotrar: para poder conectar el sistema de desbloqueo (lleva válvula antirretorno incorporada).

- **Ref.: 95422**

Válvula Termostática 425 IF: entradas y salida de 1" que permite caudales de hasta 200 l/min. Con cartucho especial para desinfecciones térmicas de legionella. Incluye válvulas antirretorno (consultar catálogo general para ver características y ventajas). Para instalación vista.

- **Ref.: 95428**

Válvula Termostática 425 F: entradas y salida de 1" que permite caudales de hasta 200 l/min. Con cartucho especial para desinfecciones térmicas de legionella. (consultar catálogo general para ver características y ventajas). Para instalación sobre conductos o paneles.

- **Ref.: 95322**

Válvula Termostática 320 IF: entradas y salida de 3/4" que permite caudales de hasta 110 l/min. Con cartucho especial para desinfecciones térmicas de legionella. Incluye válvulas antirretorno (consultar catálogo general para ver características y ventajas). Para instalación vista.

- **Ref.: 95325**

Válvula Termostática 320 M: entradas y salida de 3/4" que permite caudales de hasta 110 l/min. Con cartucho especial para desinfecciones térmicas de legionella. (Consultar catálogo general para ver características y ventajas).

- **Ref.: 95150**

Válvula Termostática 215 T3C: entradas y salida de 1/2" que permite 35 l/min a 2 bar. Con cartucho especial para desinfecciones térmicas de legionella. Incluye válvulas antirretorno. (Consultar catálogo general para ver características y ventajas). Para instalación vista.

- **Ref.: 95155**

Válvula Termostática 215 T3OEM: entradas y salida de 1/2" que permite 35 l/min a 2 bar. Con cartucho especial para desinfecciones térmicas de legionella. Incluye válvulas antirretorno. (Consultar catálogo general para ver características y ventajas). Para instalar en tubería oculta

- **Ref.: 95152**

Válvula Termostática 215 T3ZC: entradas de 3/4" y salida de 1/2" que permite 35 l/min a 2 bar. Con cartucho especial para desinfecciones térmicas de legionella. Incluye válvulas antirretorno. (Consultar catálogo general para ver características y ventajas). Para montar con excéntricas.

- **Ref.: 95154**

Válvula Termostática 215 T3 DK: entradas y salida de 1/2" que permite 35 l/min a 2 bar. Con cartucho especial para desinfecciones térmicas de legionella. Incluye válvulas antirretorno. (Consultar catálogo general para ver características y ventajas). Con salida posterior.

- **Ref.: 27400**

Ducha DL 400 instalación exterior cromada: Ducha temporizada para agua mezclada o fría. Entrada de 3/4" y cierre automático a los 30 s. El mecanismo de temporización está en el rociador, y al pulsar libera la columna de agua evitando el estancamiento.

- **Ref.: 27104**

Ducha DL 400 instalación empotrada cromada: Ducha temporizada para agua mezclada o fría. Entrada de 3/4" y cierre automático a los 30s. El mecanismo de temporización está en el rociador, y al pulsar libera la columna de agua evitando el estancamiento.

- **Ref.: 88804**

Ducha PRESTODUC: Ducha temporizada termostática con sistema especial antilegionella. Cierre automático a los 30 s y caudal de 6l/min.

Ejemplo de instalación: solución mecánica

Lo anteriormente expuesto es un sistema básico para sistema de agua donde el usuario no tiene capacidad de decidir la temperatura de agua.

Las tendencias actuales de instalaciones con el fin de mejorar el confort de los usuarios han llevado a que cada vez más se instalen duchas mezcladoras o termostáticas.

Para este tipo de instalaciones, el Grupo Presto ha diseñado las duchas Prestoduc temporizadas y termostáticas (referencia 88804).

En el esquema que se ve a continuación, en lugar de haber una válvula termostática previa y común para las duchas del vestuario, cada ducha particular poseerá su propia válvula termostática.

Esa referencia de producto, lleva además de la válvula termostática individual un grifo temporizado especial que permitirá su apertura a distancia.

De igual manera que en el esquema anterior, cuando la electroválvula conectada a la caja de control abra, provocará que todas las duchas Prestoduc conectadas a ella empiecen a funcionar de manera automática sin que nadie intervenga. Además, desde el Kit antilegionella se controlará la válvula motorizada de tres vías, por lo que por el rociador, saldrá el agua a la temperatura de desinfección.

Ejemplo de solución mecánica para sistema de ducha mezcladora

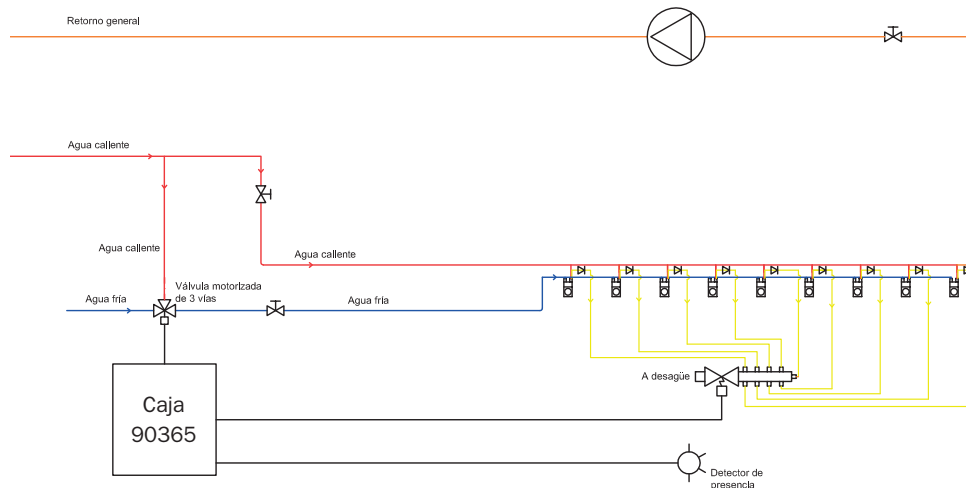

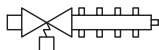
 Sistema de desbloqueo con electroválvula

 Válvula antirretorno

 Prestoduc con kit de adaptación (consultar ref)

Nota: Este dibujo debe entenderse como un esquema de explicación. En ningún caso podrá entenderse como esquema de montaje, ya que pueden faltar llaves de paso, válvulas antirretorno, dimensionamiento de las tuberías, etc. Presto se remite a las instrucciones suministradas con cada elemento y no se responsabiliza de instalaciones que no hayan seguido dichas instrucciones.

Soluciones domóticas

B

SOLUCIÓN DE CONTROL DIGITAL DOMÓTICO

Los sistemas presentados anteriormente cumplen con todos los requisitos necesarios para hacer desinfecciones y aperturas de duchas en horas programadas, además de permitir una gran versatilidad de combinaciones para adaptarse a cualquier lugar.

El sistema que se presenta a continuación es totalmente novedoso, pues además de también poder realizar desinfecciones y aperturas de ducha a distancia, permite que todo el control se realice desde un ordenador, guardando los históricos de los últimos 12 meses, de manera que se facilite el análisis de uso, el mantenimiento, la optimización del consumo, etc.

También reduce los costes de agua y de energía al poder seleccionar la temperatura de salida y los tiempos de activación de los grifos de las duchas y los lavabos.

Este sistema utiliza una válvula mezcladora de control digital que integra 6 válvulas de solenoide programables para ducha o lavabo. Esa válvula va conectada al “Conjunto de sensores” (Sensor box), donde se almacenan los datos de funcionamiento y desinfecciones, así como conectan los sensores de infrarrojos o táctiles, necesarios para la activación normal de la ducha.

El conjunto de sensores permite ser conectado a un ordenador personal o a un sistema de gestión de edificios, de manera que en ese ordenador se pueda fijar el tiempo de activación de las duchas, la temperatura de mezcla de la válvula digital, cuando se requiere a proceder a desinfectar, etc.

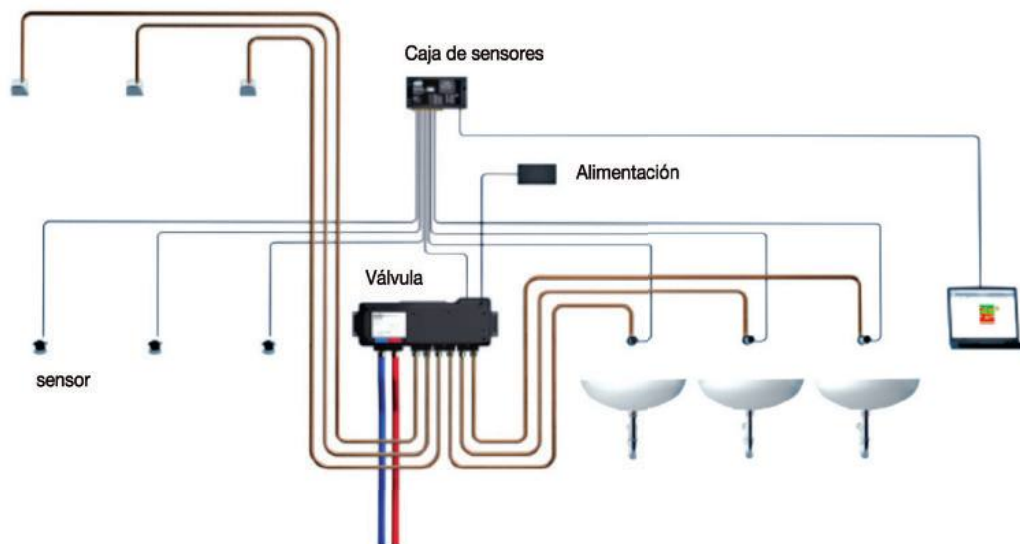

NOTA: este esquema es un ejemplo de instalación, no se debe interpretar como esquema de montaje

Productos para soluciones domóticas

- **Ref.: 85600**

Válvula digital mezcladora: La válvula posee seis salidas para puntos de consumo, con tiempos programables para cada salida y válvula de solenoide integrada. El conjunto de sensores tiene las conexiones para 6 sensores de uso, con puerto de programación para conectar a un ordenador. Almacena los datos de funcionamiento de los últimos 12 meses y los datos de la última desinfección térmica llevada a cabo.

- **Ref.: 85601**

Sensores infrarrojos: Control sin necesidad de tocar mediante sensores activos y sellados de infrarrojos con distancia de detención de 40 mm.

- **Ref.: 85602**

Sensores piezoeléctricos: control mediante tecnología piezoeléctrica donde con un simple contacto se activa el funcionamiento.

- **Ref.: 85603**

Caño de lavabo con sensor infrarrojo para montaje mural y longitud de 150 mm.

- **Ref.: 85604**

Caño de lavabo con sensor infrarrojo para montaje mural y longitud de 190 mm.

- **Ref.: 85607**

Convertidor y software RS485: Software de funcionamiento y ajuste de parámetros en el ordenador. Tiempos de descarga programables, intervalos, temperatura, vaciador automático y desinfecciones térmicas. Es necesario un software por cada 30 conjuntos de sensores.

- **Ref.: 85608**

Enchufe para Presto Rada Outlook RS485: Enchufe de conexión opcional recomendado para cuando se requiera hacer conexiones transitorias de mantenimiento.

- **Ref.: 29305**

Rociador antivandálico: Entrada macho de 1/2". No nebuliza ni vaporiza el agua.

- **Ref.: 29405**

Rociador antivandálico serie ARTE: Entrada macho de 1/2". No nebuliza ni vaporiza el agua.

- **Ref.: 90134**

Rociador orientable: Entrada macho de 1/2". No nebuliza ni vaporiza el agua.





13 Barras de apoyo

Barras personalizadas Luxcover ®	484
Barras de aluminio - Nylon	488
Barras de acero Inox	496



Barras LuxCover®

Personaliza las barras de apoyo con acabados exclusivos para crear baños de diseño con la máxima seguridad.

Desde Presto Ibérica creamos baños accesibles que maximizan la seguridad de los usuarios con la mayor calidad dando la oportunidad de optimizar el espacio con diseños exclusivos que distinguen el baño con una estética elegante y diferente.

Las barras de apoyo Presto Ibérica, S.A. se convierten en un complemento fundamental para decorar el baño atendiendo a la seguridad de los usuarios con problemas de movilidad.

Descubre todos nuestros acabados



LuxCover® Carbono oscuro.



LuxCover® Madera natural.



LuxCover® Déco.



LuxCover® Denim.



LuxCover® Animal Print.

Acabados metalizados disponibles



Consulta con nuestro **Departamento Presto Exclusive Manufacturing** todas las opciones de customización y optimización con múltiples acabados o configura el tuyo propio.

exclusive@prestoiberica.com





Tecnología Healthcover®

Nuestras barras Luxcover, además de diseño y seguridad accesible, aportan la máxima salubridad pues evitan la proliferación de bacterias con la incorporación de agentes antimicrobianos en la superficie para inhibir la proliferación de microbios, que supone una eficaz medida de prevención de contagios, maximizando la salubridad y seguridad.

Tecnología LuxCover®

Siente el lujo de la personalización configurando la barra de apoyo con el acabado que mejor se ajuste al diseño del ambiente. Una customización personalizada que consigue un entorno que además de seguro sea exclusivo y personal donde los elementos se convierten en piezas de diseño que destacan o se mimetizan en el ambiente.

**Baño personalizado
con barras LuxCover®
acabado madera natural.**





Barras LuxCover®

Tecnología
HEALTHCOVER®
ANTI BACTERIAS

El lujo de los acabados Mármol.



Un toque de sofisticación en un entorno seguro y antibacteriano.

Mármol blanco, mármol negro... o el acabado que más se ajuste a tus necesidades, todo gracias a la tecnología LuxCover® de Presto Ibérica. Si el proyecto requiere otro tipo de personalización, consulta con nuestro Departamento Presto Exclusive Manufacturing todas las opciones de customización y optimización.

BARRA DE APOYO MURAL RECTA LUXCOVER 300 MM

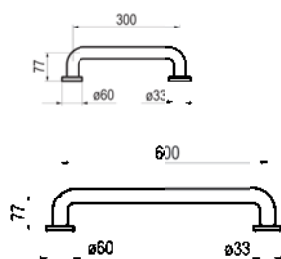
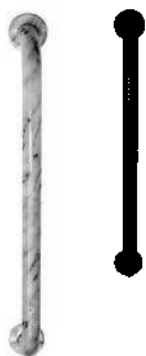

- Barra recta para ducha, baño, inodoro, pasillo, etc.
- Suministrada con todos los elementos de fijación.
- Diámetro Exterior: 33 mm.
- Espesor de material: 1,5 mm.

Longitud 300 mm	✓	Mármol blanco		MB285	139,60€
Longitud 300 mm	✓	Mármol negro		MN285	139,60€
Longitud 600 mm	✓	Mármol blanco		MB570	150,80€
Longitud 600 mm	✓	Mármol negro		MN570	150,80€

BARRA DE APOYO MURAL ABATIBLE LUXCOVER

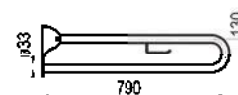
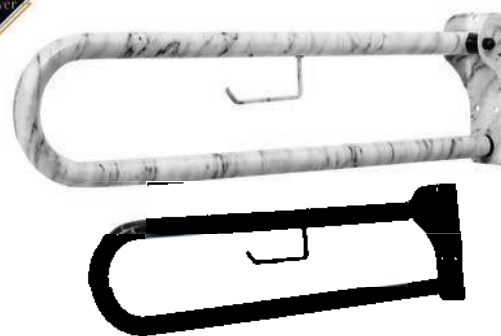

- Fabricado según normas en acero inoxidable AISI 304.
- Dimensiones: 500 x 700 mm.

✓	Mármol blanco		MB170	281,90€
✓	Mármol negro		MN170	281,90€

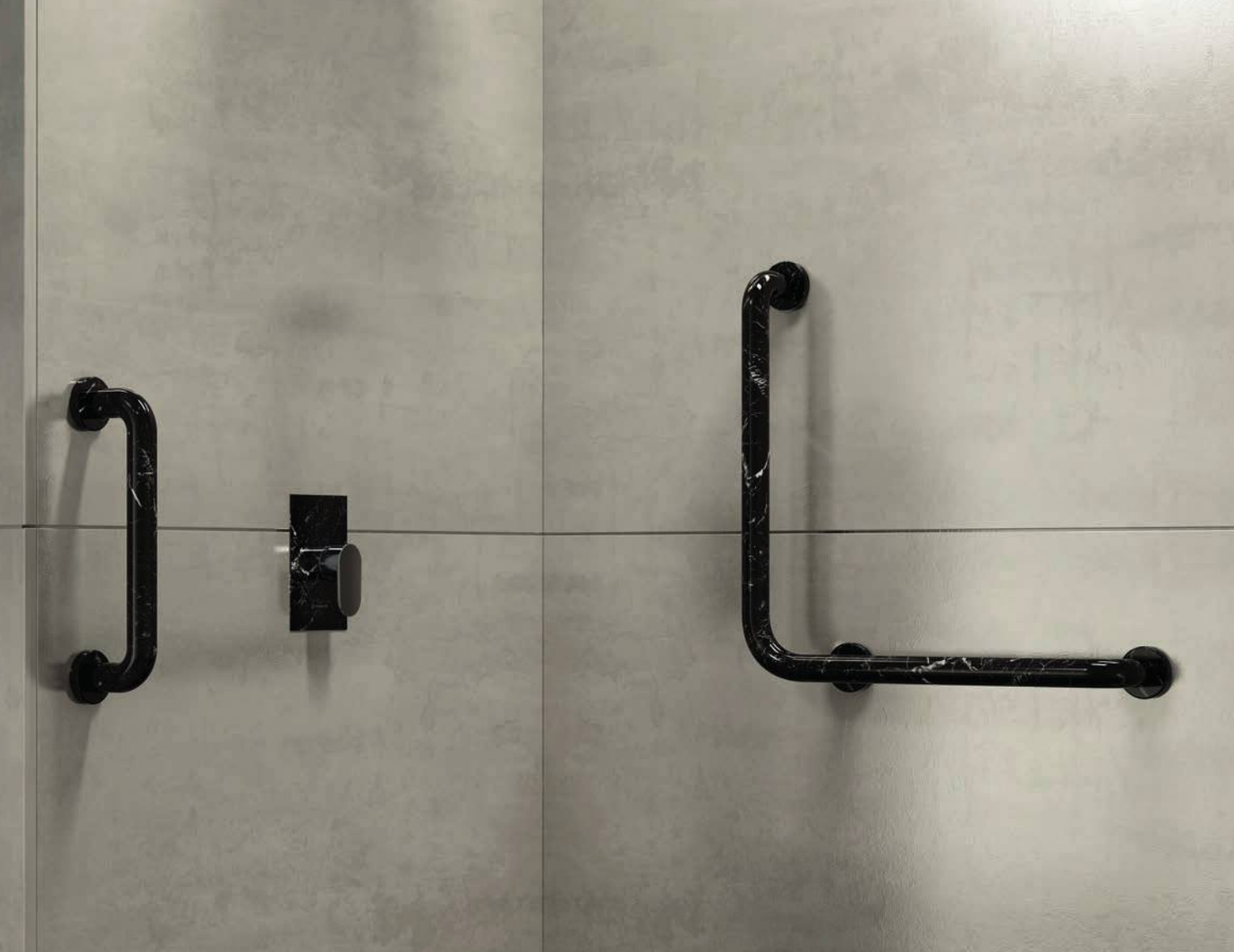

BARRA DE APOYO MURAL EN ÁNGULO LUXCOVER

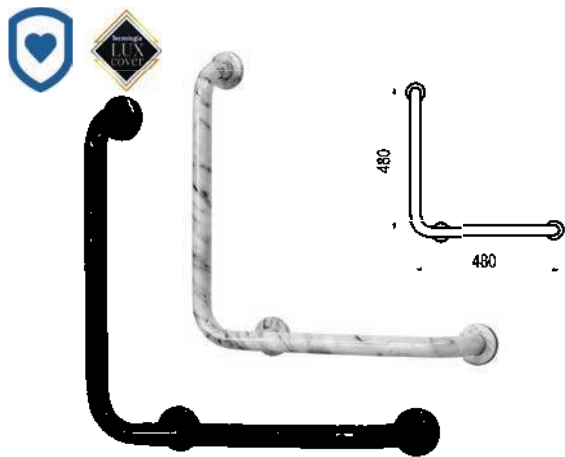

- Barra en ángulo para ducha.
- Suministrada con todos los elementos de fijación.
- Diámetro Exterior: 33 mm.
- Espesor de material: 1,5 mm.

	Mármol blanco 	MB160	216,30€
	Mármol negro 	MN160	216,30€

ESPEJO RECLINABLE LUXCOVER

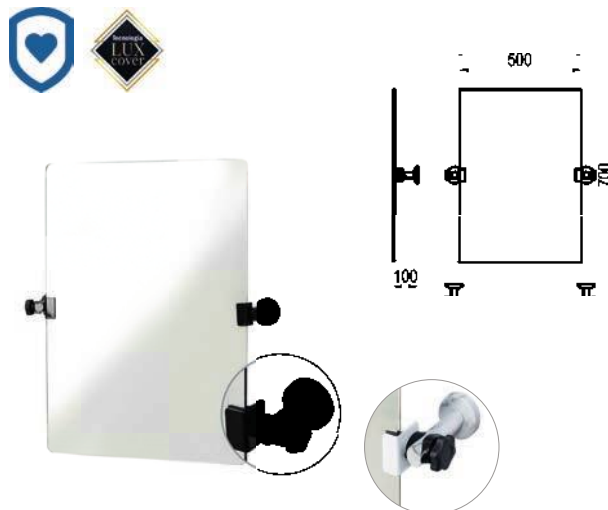

- Fabricado según normas en acero inoxidable AISI 304.
- Dimensiones: 500 x 700 mm.
- Soportes de fijación:
- Soporte derecho: 882400.001.
- Soporte izquierdo: 882400.002.

	Mármol blanco 	MB240	331,70€
	Mármol negro 	MN240	331,70€



Tecnología HEALTHCOVER®

ANTI BACTERIAS

Barras de apoyo de aluminio recubiertas de nylon

Únicas barras del mercado con propiedades antibacterianas.

Esta solución es un valor añadido para grifería y barras de apoyo asegurando la desinfección y evitando la proliferación de las bacterias más comunes como la Staphylococcus Aureus y Escherichia Coli.

Las barras de apoyo y ayudas técnicas PRESTOBAR han sido diseñadas según tecnología PRESTOSYSTEM con la doble funcionalidad de prevenir los posibles accidentes que puedan ocurrir en baños y a su vez proporcionar puntos de apoyo y sujeción que otorguen mayor autonomía y seguridad a las personas con movilidad reducida.

Todas las barras, pasamanos y ayudas técnicas están fabricadas en aluminio de alta resistencia recubierto de una gruesa capa de nylon blanco con un diámetro de agarre de 35 mm.

COLORES DISPONIBLES

Barras con acabado estándar Blanco RAL 9003.

Consulte condiciones para el color gris, azul y otros RAL disponibles.

Blanco
RAL 9003Gris
RAL 7036Azul
RAL 5023

Diseños adaptados al nuevo Código Técnico (Real Decreto 173/2010 en materia de accesibilidad y no discriminación de las personas con discapacidad)

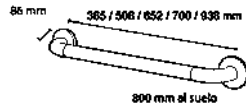
BARRA DE APOYO MURAL RECTA NYLON

- Diseños de alta calidad gracias a la ligereza y robustez del aluminio junto con el calor y el agradable tacto del nylon.
- Sistema de fijación oculto bajo los embellecedores para evitar el vandalismo y mejorar la estética.
- Ultraligeras, irrompibles e inalterables.
- Diámetro exterior: 35 mm.
- Barra recta para ducha, baño, inodoro, pasillo, etc.

Longitud 365 mm		Nylon	<input type="checkbox"/>	89285	36,90€
Longitud 508 mm		Nylon	<input type="checkbox"/>	89430	40,60€
Longitud 652 mm		Nylon	<input type="checkbox"/>	89570	39,90€
Longitud 700 mm		Nylon	<input type="checkbox"/>	89571	41,50€
Longitud 938 mm		Nylon	<input type="checkbox"/>	89860	89,90€

NOVEDAD

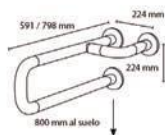
BARRA DE APOYO MURAL NYLON

- Diseños de alta calidad gracias a la ligereza y robustez del aluminio junto con el calor y el agradable tacto del nylon.
- Sistema de fijación oculto bajo los embellecedores para evitar el vandalismo y mejorar la estética.
- Ultraligeras, irrompibles e inalterables.
- Diámetro exterior: 35 mm.
- Barra de apoyo mural especialmente diseñada para lavabos, bidets, inodoros, etc.
- Preparadas para colocación a derecha o izquierda.

Longitud 591 mm		Nylon	<input type="checkbox"/>	89135	135,10€
Longitud 798 mm		Nylon	<input type="checkbox"/>	89140	177,50€

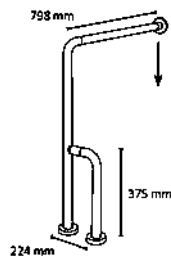
BARRA DE APOYO MURAL-SUELO NYLON

- Diseños de alta calidad gracias a la ligereza y robustez del aluminio junto con el calor y el agradable tacto del nylon.
- Sistema de fijación oculto bajo los embellecedores para evitar el vandalismo y mejorar la estética.
- Ultraligeras, irrompibles e inalterables.
- Diámetro exterior: 35 mm.
- Barra de apoyo mural especialmente diseñada para lavabos, bidets, inodoros, etc.
- Preparada para colocación a derecha o izquierda.
- Dimensiones: 798 x 798 x 224 mm.

	Nylon	<input type="checkbox"/>	89145	148,50€
--	-------	--------------------------	--------------	----------------

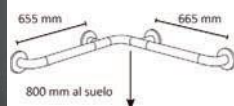
BARRA DE APOYO MURAL ÁNGULO HORIZONTAL NYLON

- Diseños de alta calidad gracias a la ligereza y robustez del aluminio junto con el calor y el agradable tacto del nylon.
- Sistema de fijación oculto bajo los embellecedores para evitar el vandalismo y mejorar la estética.
- Ultraligeras, irrompibles e inalterables.
- Diámetro exterior: 35 mm.
- Barra de sujeción en ángulo especialmente diseñada para ducha.

Dimensiones: 655x655 mm		Nylon	<input type="checkbox"/>	89150	122,50€
Dimensiones: 775x775 mm		Nylon	<input type="checkbox"/>	89155	141,90€

BARRA DE APOYO MURAL ÁNGULO NYLON

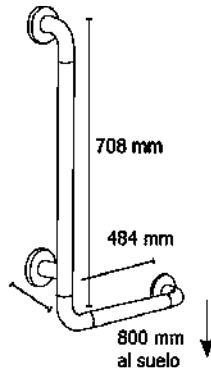
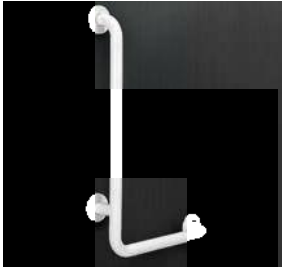

- Diseños de alta calidad gracias a la ligereza y robustez del aluminio junto con el calor y el agradable tacto del nylon.
- Sistema de fijación oculto bajo los embellecedores para evitar el vandalismo y mejorar la estética.
- Ultraligeras, irrompibles e inalterables.
- Diámetro exterior: 35 mm.
- Barra de apoyo mural especialmente diseñada para lavabos, bidets, inodoros, y duchas, etc.
- Preparada como complemento para asiento mural abatible - Ref. 89210.
- Preparada para colocación a derecha o izquierda.
- Dimensiones: 708 x 484 mm.

Nylon **89160** **89,90€**

BARRA DE APOYO MURAL ÁNGULO LARGA NYLON

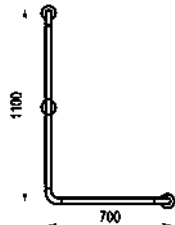
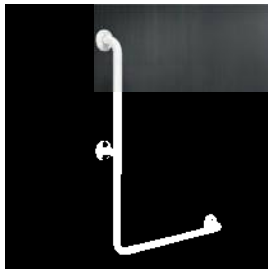

- Diseños de alta calidad gracias a la ligereza y robustez del aluminio junto con el calor y el agradable tacto del nylon.
- Sistema de fijación oculto bajo los embellecedores para evitar el vandalismo y mejorar la estética.
- Ultraligeras, irrompibles e inalterables.
- Diámetro exterior: 35 mm.
- Barra de apoyo mural especialmente diseñada para lavabos, bidets, inodoros, y duchas, etc.
- Preparada como complemento para asiento mural abatible - Ref. 89210.
- Preparada para colocación a derecha o izquierda.
- Dimensiones: 700 x 1100 mm.

NOVEDAD

Nylon **89161** **114,10€**

PACK BARRA DE APOYO RECTA 700 Y BARRA DE APOYO ÁNGULO LARGA NYLON

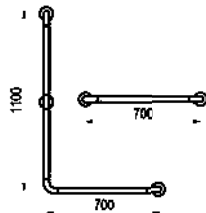
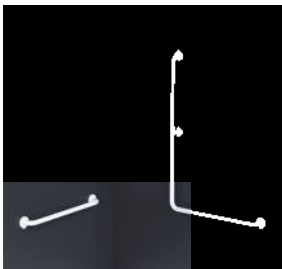

- Conjunto de barra recta y barra en ángulo para ducha.
- Diseños de alta calidad gracias a la ligereza y robustez del aluminio junto con el calor y el agradable tacto del nylon.
- Sistema de fijación oculto bajo los embellecedores para evitar el vandalismo y mejorar la estética.
- Ultraligeras, irrompibles e inalterables.
- Diámetro exterior: 35 mm.
- Barra de apoyo mural especialmente diseñada para lavabos, bidets, inodoros, etc.
- Preparada para colocación a derecha o izquierda.

NOVEDAD

Nylon **K189161** **136,90€**

BARRA DE APOYO MURAL ÁNGULO ESQUINA NYLON

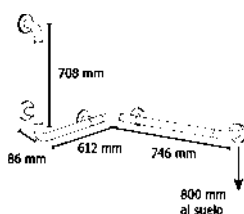
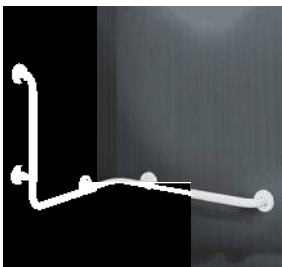

- Diseños de alta calidad gracias a la ligereza y robustez del aluminio junto con el calor y el agradable tacto del nylon.
- Sistema de fijación oculto bajo los embellecedores para evitar el vandalismo y mejorar la estética.
- Ultraligeras, irrompibles e inalterables.
- Diámetro exterior: 35 mm.
- Barra en ángulo especialmente diseñada para conjunto de ducha.
- Preparada como complemento para colgar el asiento suspendido nylon - Ref. 89220.
- Preparada para colocación a derecha o izquierda.
- Dimensiones: 708 x 612 x 746 mm.

Nylon **89165** **184,90€**

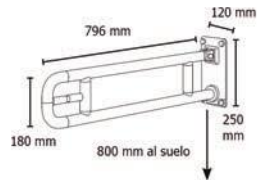
BARRA DE APOYO MURAL ABATIBLE NYLON

- Diseños de alta calidad gracias a la ligereza y robustez del aluminio junto con el calor y el agradable tacto del nylon.
- Sistema de fijación oculto bajo los embellecedores para evitar el vandalismo y mejorar la estética.
- Ultraligeras, irrompibles e inalterables.
- Diámetro exterior: 35 mm.
- Barra de apoyo mural abatible especialmente diseñada para lavabos, bidets, inodoros, etc.
- Con porta-papel higiénico.
- Base de apoyo a la pared: 250 x 120 mm.
- Longitud: 796 mm.

800 mm		Nylon	<input type="checkbox"/>	89170	152,10€
600 mm		Nylon	<input type="checkbox"/>	89172	145,50€

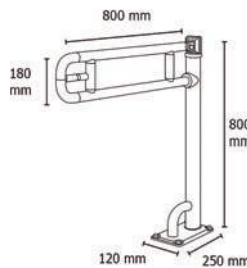
BARRA DE APOYO SUELO ABATIBLE NYLON

- Diseños de alta calidad gracias a la ligereza y robustez del aluminio junto con el calor y el agradable tacto del nylon.
- Sistema de fijación oculto bajo los embellecedores para evitar el vandalismo y mejorar la estética.
- Ultraligeras, irrompibles e inalterables.
- Diámetro exterior: 35 mm.
- Barra de apoyo al suelo abatible especialmente diseñada para lavabos, bidets, inodoros, etc.
- Con porta-papel higiénico.
- Base de apoyo al suelo: 250 x 120 mm.
- Refuerzo de la barra vertical con doble anclaje a la base.
- Dimensiones: 800 x 800 mm.

	Nylon	<input type="checkbox"/>	89175	314,90€
--	-------	--------------------------	--------------	----------------

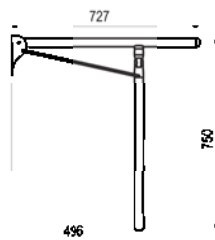
BARRA DE APOYO MURAL-SUELO ABATIBLE NYLON

- Diseños de alta calidad gracias a la ligereza y robustez del aluminio junto con el calor y el agradable tacto del nylon.
- Sistema de fijación oculto bajo los embellecedores para evitar el vandalismo y mejorar la estética.
- Ultraligeras, irrompibles e inalterables.
- Barra de apoyo mural abatible con apoyo para inodoros.
- Base de apoyo a la pared: 150 x 70 mm.
- Suministrada con todos los elementos de fijación.
- Diámetro Exterior: 35 mm.

	Nylon	<input type="checkbox"/>	89177	239,10€
--	-------	--------------------------	--------------	----------------

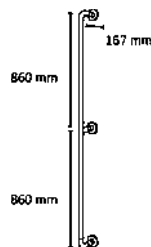
BARRA DE APOYO MURAL VERTICAL NYLON

- Diseños de alta calidad gracias a la ligereza y robustez del aluminio junto con el calor y el agradable tacto del nylon.
- Sistema de fijación oculto bajo los embellecedores para evitar el vandalismo y mejorar la estética.
- Ultraligeras, irrompibles e inalterables.
- Diámetro exterior: 35 mm.
- Barra de sujeción vertical especialmente diseñada para inodoros, duchas, etc.
- Dimensiones: 1.720 mm.

	Nylon	<input type="checkbox"/>	89180	153,80€
--	-------	--------------------------	--------------	----------------

BARRA DE APOYO MURAL BAÑERA HORIZONTAL NYLON

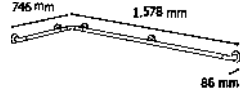
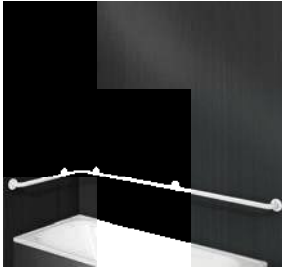

- Diseños de alta calidad gracias a la ligereza y robustez del aluminio junto con el calor y el agradable tacto del nylon.
- Sistema de fijación oculto bajo los embellecedores para evitar el vandalismo y mejorar la estética.
- Ultraligeras, irrompibles e inalterables.
- Diámetro exterior: 35 mm.
- Barra de sujeción en ángulo especialmente diseñada para bañeras.
- Preparada para colocación a derecha o izquierda.
- Dimensiones: 1.578 x 746 mm.



Nylon

89185

187,50€

BARRA DE APOYO MURAL BAÑERA EN ÁNGULO NYLON

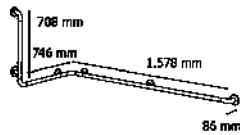
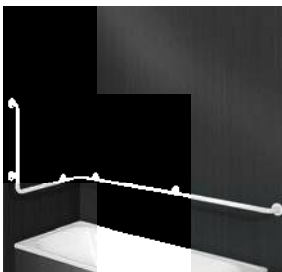

- Diseños de alta calidad gracias a la ligereza y robustez del aluminio junto con el calor y el agradable tacto del nylon.
- Sistema de fijación oculto bajo los embellecedores para evitar el vandalismo y mejorar la estética.
- Ultraligeras, irrompibles e inalterables.
- Diámetro exterior: 35 mm.
- Barra de sujeción en ángulo especialmente diseñada para bañeras.
- Preparada para colocación a derecha o izquierda.
- Dimensiones: 1.578 x 746 x 708 mm.



Nylon

89190

269,90€

BARRA DE APOYO MURAL BAÑERA EN ÁNGULO HORIZONTAL NYLON

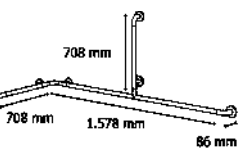
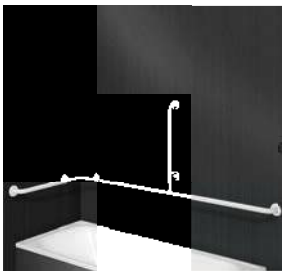

- Diseños de alta calidad gracias a la ligereza y robustez del aluminio junto con el calor y el agradable tacto del nylon.
- Sistema de fijación oculto bajo los embellecedores para evitar el vandalismo y mejorar la estética.
- Ultraligeras, irrompibles e inalterables.
- Diámetro exterior: 35 mm.
- Barra de sujeción en ángulo especialmente diseñada para bañeras.
- Preparada para colocación a derecha o izquierda.
- Dimensiones: 1.578 x 746 x 708 mm.



Nylon

89195

378,10€

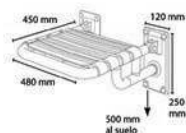
ASIENTO MURAL ABATIBLE NYLON

- Diseños de alta calidad gracias a la ligereza y robustez del aluminio junto con el calor y el agradable tacto del nylon.
- Sistema de fijación oculto bajo los embellecedores para evitar el vandalismo y mejorar la estética.
- Ultraligera, irrompible e inalterable.
- Diámetro exterior: 35 mm.
- Asiento abatible especialmente diseñado para duchas.
- Con dos bases de apoyo a la pared de 250 x 120 mm.
- Alta resistencia.
- Dimensiones: 480 x 450 mm.

Nylon **89210****249,90€****ASIENTO SUSPENDIDO NYLON**

- Diseños de alta calidad gracias a la ligereza y robustez del aluminio junto con el calor y el agradable tacto del nylon.
- Sistema de fijación oculto bajo los embellecedores para evitar el vandalismo y mejorar la estética.
- Ultraligera, irrompible e inalterable.
- Diámetro exterior: 35 mm.
- Asiento suspendido especialmente diseñado para duchas.
- Alta resistencia.
- Dimensiones: 400 x 515 x 451 mm.
- Dimensiones de superficie de asiento: 400x515 mm.

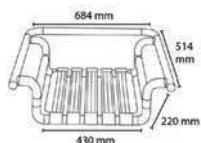
Nylon **89220****360,90€****ASIENTO PARA BAÑERA NYLON**

- Diseños de alta calidad gracias a la ligereza y robustez del aluminio junto con el calor y el agradable tacto del nylon.
- Sistema de fijación oculto bajo los embellecedores para evitar el vandalismo y mejorar la estética.
- Ultraligeras, irrompibles e inalterables.
- Diámetro exterior: 35 mm.
- Asiento suspendido especialmente diseñado para bañera.
- Adaptable a todo tipo de bañeras.
- Alta resistencia.
- Dimensiones: 684 x 514 mm.

Nylon **89230****375,90€**

PASAMANOS PRESTOBAR

- Pasamanos fabricado en aluminio recubierto de nylon de Ø 35 mm. Fabricación a medida. Alta resistencia y seguridad. Fácil limpieza.
- Diseños de alta calidad gracias a la ligereza y robustez del aluminio junto con el calor y el agradable tacto del nylon.
- Sistema de fijación oculto bajo los embellecedores para evitar el vandalismo y mejorar la estética.
- Ultraligeras, irrompibles e inalterables.
- Diámetro exterior: 35 mm.

PASAMANOS PRESTOBAR NYLON 110



Via Libre

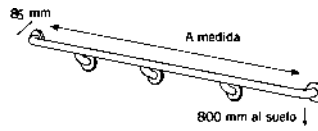

- Pasamanos recto a medida.
- Suministrado con curvas finales.

Nylon	<input type="checkbox"/>	89110	142,50€
-------	--------------------------	--------------	----------------

PASAMANOS PRESTOBAR NYLON 120



Via Libre

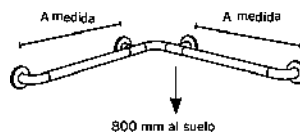

- Pasamanos en ángulo a medida.
- Suministrado con curvas finales.

Nylon	<input type="checkbox"/>	89120	147,50€
-------	--------------------------	--------------	----------------

PASAMANOS PRESTOBAR NYLON 130



Via Libre

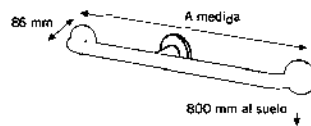

- Pasamanos a medida.
- Suministrado con curvas finales y "T" de fijación.

Nylon	<input type="checkbox"/>	89130	122,50€
-------	--------------------------	--------------	----------------

PASAMANOS BASIC



2



3



Los pasamanos PRESTOBAR BASIC están fabricados en acero cincado de diámetro 32 mm, pintado con poliuretano termo-endurecido en polvo para dotarlos de gran resistencia. Fijación mediante roseta de nylon.

1. Tubo recto con uniones

Longitud 300 mm	Blanco	<input type="checkbox"/>	94130	26,70€
Longitud 400 mm	Blanco	<input type="checkbox"/>	94140	31,30€
Longitud 500 mm	Blanco	<input type="checkbox"/>	94150	32,40€
Longitud 600 mm	Blanco	<input type="checkbox"/>	94160	37,60€
Longitud 700 mm	Blanco	<input type="checkbox"/>	94170	40,60€
Longitud 800 mm	Blanco	<input type="checkbox"/>	94180	47,50€
Longitud 900 mm	Blanco	<input type="checkbox"/>	94190	49,90€

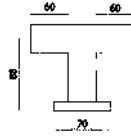
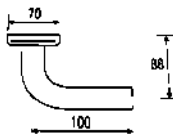

SISTEMA DE ANCLAJE

4

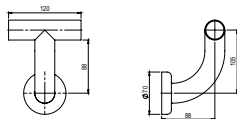

5

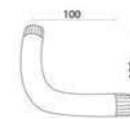

2. Terminación

Blanco	<input type="checkbox"/>	94104	55,60€
3. 'T' Recta			
Blanco	<input type="checkbox"/>	94101	52,50€
4. 'T' Curva			
Blanco	<input type="checkbox"/>	94102	73,60€
5. Curva			
Blanco	<input type="checkbox"/>	94103	34,70€

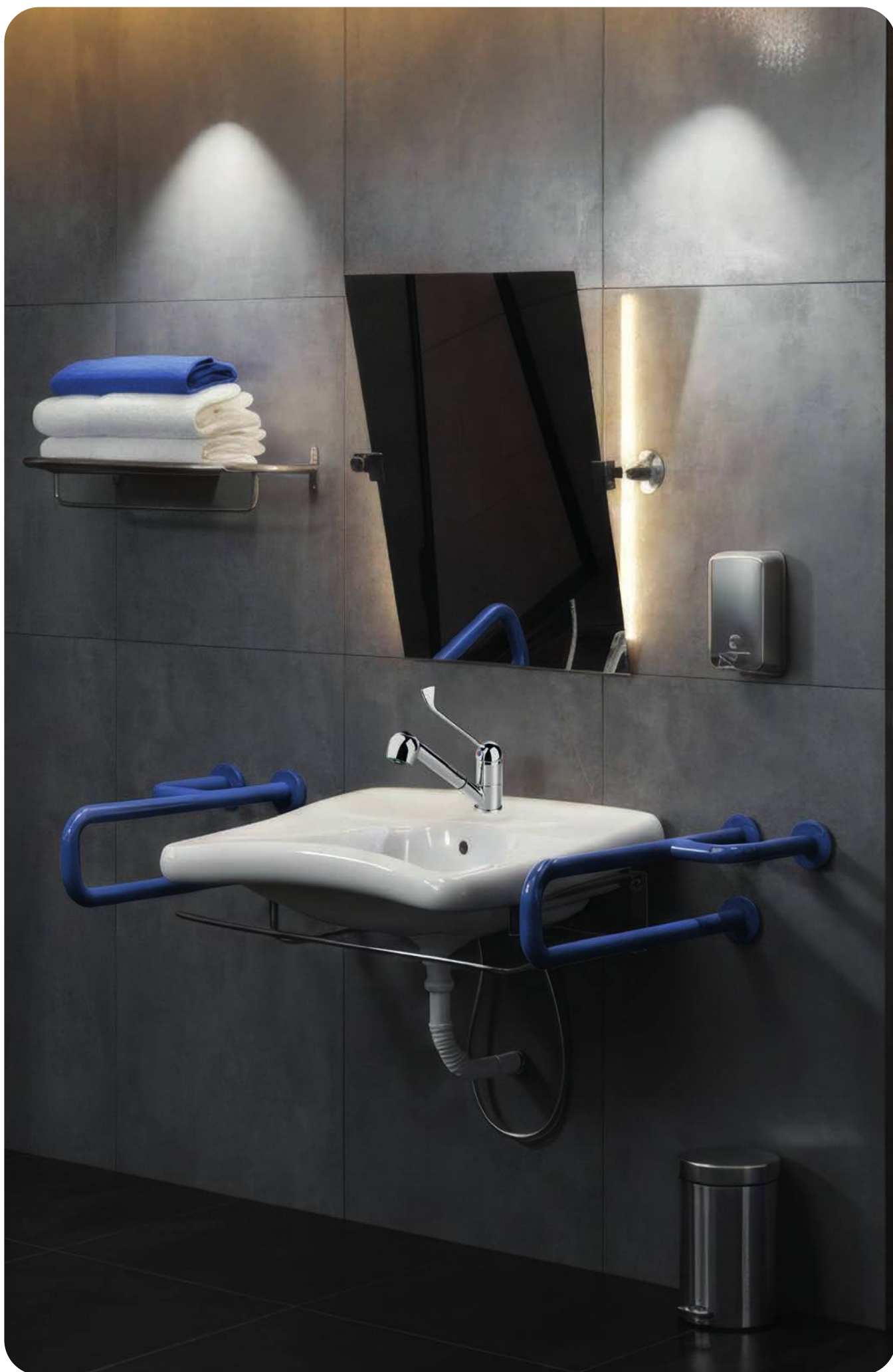



Barras de apoyo Acero inox

Elegancia y confort para los espacios de baño.

Decora sacando el máximo partido a los espacios de baño gracias a nuestros productos, adaptables a cualquier ambiente.

Consulta los múltiples acabados

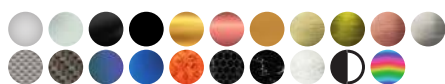

Elige entre las miles de opciones de colores RAL:

Ejemplos: RAL 2002 RAL 4005 RAL 6027 etc.

- Diseños de alta calidad, acabado y ergonomía.
- Novedoso sistema de anclaje que facilita el montaje además de bloquear los embellecedores evitando su movimiento.
- Sistema de fijación ocultos bajo los embellecedores.
- Amplia gama de modelos que cubren todas las necesidades del usuario.
- Suministrada con todos los elementos de fijación.
- Diámetro Exterior: 33 mm.
- Espesor de material: 1,5 mm.



BARRA DE APOYO MURAL RECTA INOX 300

INOX

- Barra recta para ducha, baño, inodoro, pasillo, etc.
- Suministrada con todos los elementos de fijación.
- Diámetro Exterior: 33 mm.
- Espesor de material: 1,5 mm.



Longitud 300 mm
 Longitud 300 mm
 Longitud 300 mm
 Longitud 300 mm
 Longitud 300 mm
 Longitud 300 mm
 Longitud 300 mm

Inox Mate	88285	39,90€
Inox brillo	78285	39,90€
Blanco	68285	39,90€
Negro	P1688285	46,10€
Oro cepillado	P2988285	200,70€
Bronce envejecido	P4088285	133,50€
Cobre envejecido	P4188285	133,50€
RAL a elegir	88285_RAL	49,90€

BARRA DE APOYO MURAL RECTA INOX 400

INOX

- Barra recta para ducha, baño, inodoro, pasillo, etc.
- Suministrada con todos los elementos de fijación.
- Diámetro Exterior: 33 mm.
- Espesor de material: 1,5 mm.



Longitud 400 mm
 Longitud 400 mm
 Longitud 400 mm
 Longitud 400 mm
 Longitud 400 mm
 Longitud 400 mm
 Longitud 400 mm

Inox Mate	88430	44,90€
Inox brillo	78430	44,90€
Blanco	68430	44,90€
Negro	P1688430	50,90€
Oro cepillado	P2988430	220,50€
Bronce envejecido	P4088430	143,50€
Cobre envejecido	P4188430	143,50€
RAL a elegir	88430_RAL	55,30€

BARRA DE APOYO MURAL RECTA INOX 600

INOX

- Barra recta para ducha, baño, inodoro, pasillo, etc.
- Suministrada con todos los elementos de fijación.
- Diámetro Exterior: 33 mm.
- Espesor de material: 1,5 mm.



Longitud 600 mm
 Longitud 600 mm
 Longitud 600 mm
 Longitud 600 mm
 Longitud 600 mm
 Longitud 600 mm
 Longitud 600 mm

Inox Mate	88570	46,90€
Inox brillo	78570	46,90€
Blanco	68570	46,90€
Negro	P1688570	57,80€
Oro cepillado	P2988570	233,40€
Bronce envejecido	P4088570	152,90€
Cobre envejecido	P4188570	152,90€
RAL a elegir	88570_RAL	60,70€

BARRA DE APOYO MURAL RECTA INOX 700

INOX

- Barra recta para ducha, baño, inodoro, pasillo, etc.
- Suministrada con todos los elementos de fijación.
- Diámetro Exterior: 33 mm.
- Espesor de material: 1,5 mm.

NOVEDAD



Longitud 700 mm
 Longitud 700 mm
 Longitud 700 mm
 Longitud 700 mm
 Longitud 700 mm
 Longitud 700 mm
 Longitud 700 mm

Inox Mate	88573	48,10€
Inox brillo	78573	48,10€
Blanco	68573	48,10€
Negro	P1688573	66,10€
Oro cepillado	P2988573	224,10€
Bronce envejecido	P4088573	151,70€
Cobre envejecido	P4188573	151,70€
RAL a elegir	88573_RAL	60,20€

BARRA DE APOYO MURAL INOX

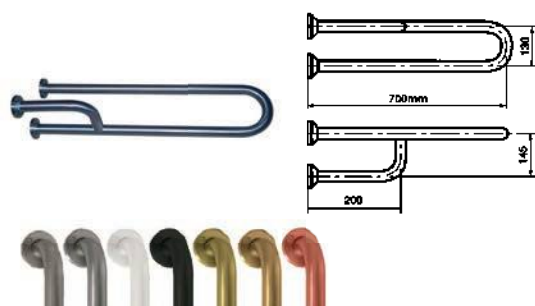

- Barra de apoyo mural para lavabos, bidets, inodoros, etc.
- Preparada para colocación a derecha o izquierda.
- Suministrada con todos los elementos de fijación.
- Diámetro Exterior: 33 mm.
- Espesor de material: 1,5 mm.

Inox Mate		88135	105,90€
Inox brillo		78135	105,90€
Blanco		68135	105,90€
Negro		P1688135	137,80€
Oro cepillado		P2988135	389,40€
Bronce envejecido		P4088135	304,90€
Cobre envejecido		P4188135	304,90€
RAL a elegir		88135_RAL	144,80€

BARRA DE APOYO MURAL-SUELO INOX

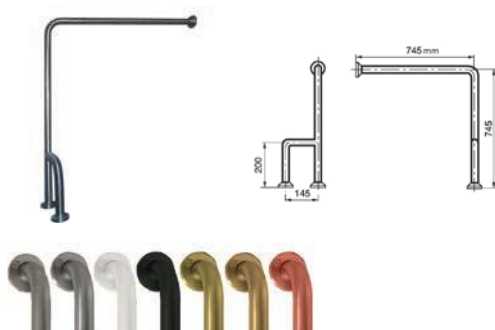

- Barra de apoyo mural para lavabos, bidets, inodoros, etc.
- Preparada para colocación a derecha o izquierda.
- Suministrada con todos los elementos de fijación.
- Diámetro Exterior: 33 mm.
- Espesor de material: 1,5 mm.

Inox Mate		88145	134,10€
Inox brillo		78145	134,10€
Blanco		68145	134,10€
Negro		P1688145	150,40€
Oro cepillado		P2988145	391,80€
Bronce envejecido		P4088145	319,80€
Cobre envejecido		P4188145	319,80€
RAL a elegir		88145_RAL	163,50€

BARRA DE APOYO MURAL ÁNGULO HORIZONTAL INOX



- Barra de sujeción en ángulo.
- Suministrada con todos los elementos de fijación.
- Diámetro Exterior: 33 mm.
- Espesor de material: 1,5 mm.

Inox Mate		88155	114,90€
Inox brillo		78155	114,90€
Blanco		68155	114,90€
Negro		P1688155	134,70€
Oro cepillado		P2988155	322,80€
Bronce envejecido		P4088155	239,10€
Cobre envejecido		P4188155	239,10€
RAL a elegir		88155_RAL	146,30€

BARRA DE APOYO MURAL ÁNGULO INOX

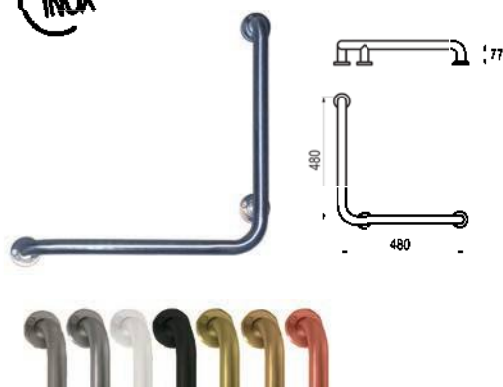

- Barra en ángulo para ducha.
- Suministrada con todos los elementos de fijación.
- Diámetro Exterior: 33 mm.
- Espesor de material: 1,5 mm.

Inox Mate		88160	107,50€
Inox brillo		78160	107,50€
Blanco		68160	107,50€
Negro		P1688160	124,70€
Oro cepillado		P2988160	313,80€
Bronce envejecido		P4088160	222,90€
Cobre envejecido		P4188160	230,10€
RAL a elegir		88160_RAL	144,70€

BARRA DE APOYO MURAL ÁNGULO LARGA DERECHA INOX

INOX

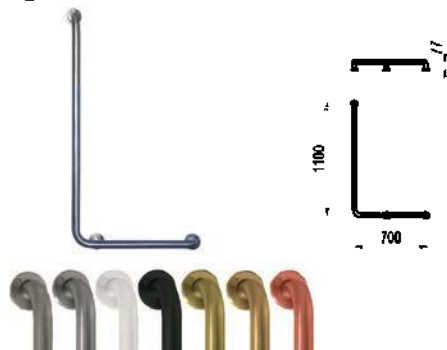

- Barra en ángulo para ducha.
- Suministrada con todos los elementos de fijación.
- Diámetro Exterior: 33 mm.
- Espesor de material: 1,5 mm.

NOVEDAD

Inox Mate	88162	106,50€
Inox brillo	78162	106,50€
Blanco	68162	106,50€
Negro	P1688162	124,50€
Oro cepillado	P2988162	298,50€
Bronce envejecido	P4088162	218,90€
Cobre envejecido	P4188162	218,90€
RAL a elegir	88162_RAL	137,60€

PACK BARRA DE APOYO 700 + BARRA DE APOYO ÁNGULO LARGA DERECHA

INOX

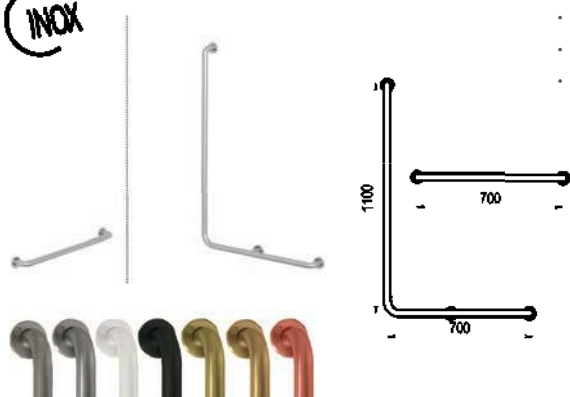

- Conjunto de barra recta y barra en ángulo para ducha.
- Suministrada con todos los elementos de fijación.
- Diámetro Exterior: 33 mm.
- Espesor de material: 1,5 mm.

NOVEDAD

Inox Mate	K188162	150,80€
Inox brillo	K178162	149,50€
Blanco	K168162	149,50€
Negro	P16K188162	184,90€
Oro cepillado	P29K188162	506,70€
Bronce envejecido	P40K188162	359,40€
Cobre envejecido	P41K188162	359,40€
RAL a elegir	K188162_RAL	191,80€

BARRA DE APOYO MURAL ÁNGULO LARGA IZQUIERDA INOX

INOX

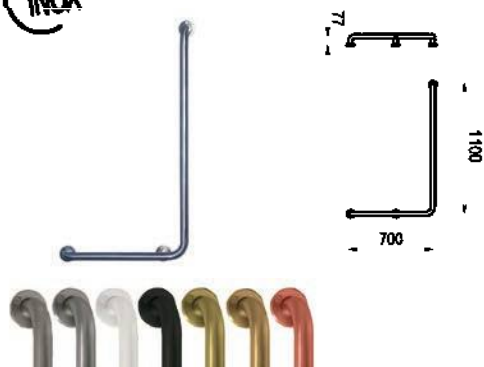

- Barra en ángulo para ducha.
- Suministrada con todos los elementos de fijación.
- Diámetro Exterior: 33 mm.
- Espesor de material: 1,5 mm.

NOVEDAD

Inox Mate	88163	106,50€
Inox brillo	78163	106,50€
Blanco	68163	106,50€
Negro	P1688163	124,50€
Oro cepillado	P2988163	298,50€
Bronce envejecido	P4088163	218,90€
Cobre envejecido	P4188163	218,90€
RAL a elegir	88163_RAL	137,60€

PACK BARRA DE APOYO MURAL RECTA 700 Y BARRA DE APOYO ÁNGULO LARGA IZQUIERDA INOX

INOX

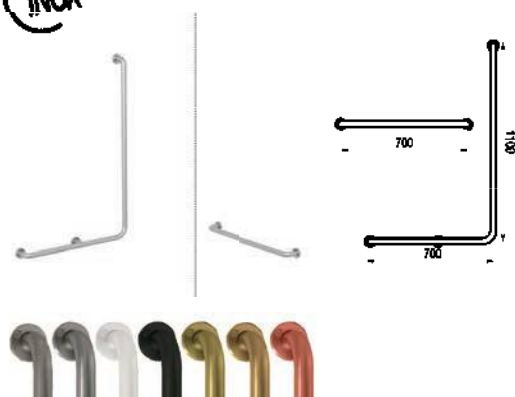

- Conjunto de barra recta y barra en ángulo para ducha.
- Suministrada con todos los elementos de fijación.
- Diámetro Exterior: 33 mm.
- Espesor de material: 1,5 mm.

NOVEDAD

Inox Mate	K188163	149,90€
Inox brillo	K178163	149,50€
Blanco	K168163	149,50€
Negro	P16K188163	184,90€
Oro cepillado	P29K188163	506,70€
Bronce envejecido	P40K188163	359,40€
Cobre envejecido	P41K188163	359,40€
RAL a elegir	K188163_RAL	191,80€

BARRA DE APOYO MURAL BAÑERA HORIZONTAL INOX

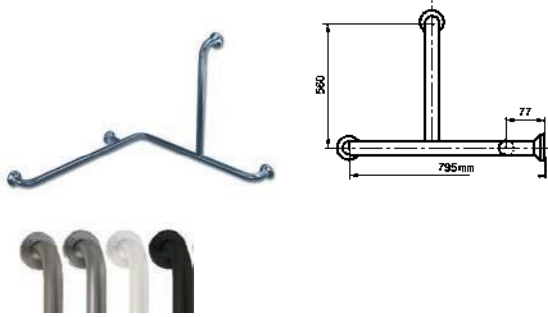

- Barra en ángulo para conjunto de ducha.
- Preparada para colocación a derecha o izquierda.
- Suministrada con todos los elementos de fijación.
- Diámetro Exterior: 33 mm.
- Espesor de material: 1,5 mm.

Inox Mate		88165	154,50€
Inox brillo		78165	154,50€
Blanco		68165	154,50€
Negro		P1688165	160,30€
RAL a elegir		88165_RAL	200,40€

BARRA DE APOYO MURAL ABATIBLE INOX



- Barra de apoyo mural abatible para lavabos, bidets, inodoros, etc.
- Con portapapel higiénico.
- Suministrada con todos los elementos de fijación.
- Diámetro Exterior: 33 mm.
- Espesor de material: 1,5 mm.

Inox Mate		88170	139,90€
Inox brillo		78170	139,90€
Blanco		68170	139,90€
Negro		P1688170	182,10€
Oro cepillado		P2988170	469,90€
Bronce envejecido		P4088170	285,30€
Cobre envejecido		P4188170	285,30€
RAL a elegir		88170_RAL	204,60€

BARRA DE APOYO SUELO ABATIBLE INOX

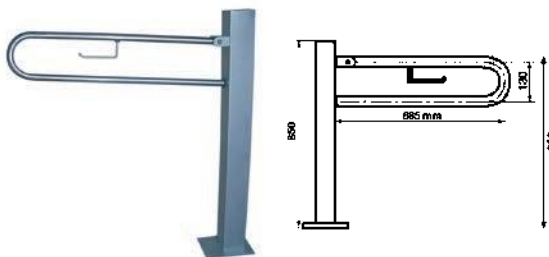

- Barra de apoyo mural abatible para lavabos, bidets, inodoros, etc.
- Con portapapel higiénico.
- Base de apoyo al suelo: 180 x 130 mm.
- Suministrada con todos los elementos de fijación.
- Diámetro Exterior: 33 mm.
- Espesor de material: 1,5 mm.

Inox Mate		88175	262,90€
Inox brillo		78175	262,90€
Blanco		68175	262,90€

BARRA DE APOYO MURAL-SUELO ABATIBLE INOX











- Barra de apoyo mural abatible con apoyo para inodoros.
- Base de apoyo a la pared: 150 x 70 mm.
- Suministrada con todos los elementos de fijación.
- Diámetro Exterior: 33 mm.
- Espesor de material: 1,5 mm.

Inox Mate		88176	257,10€
Inox brillo		78176	257,10€
Blanco		68176	257,10€
Negro		P1688176	303,90€
Oro cepillado		P2988176	585,90€
Bronce envejecido		P4088176	394,40€
Cobre envejecido		P4188176	394,40€
RAL a elegir		88176_RAL	330,40€

ASIENTO MURAL ABATIBLE INOX**INOX**

- Asiento abatible para duchas.
- Suministrada con todos los elementos de fijación.
- Diámetro Exterior: 33 mm.
- Espesor de material: 1,5 mm.
- Altura recomendada 500 mm.
- Lamas en color blanco en todos los acabados.

Inox Mate		88215	274,50€
Inox brillo		78215	274,50€
Blanco		68215	274,50€
Negro		P1688215	344,90€
Oro cepillado		P2988215	467,60€
Bronce envejecido		P4088215	382,50€
Cobre envejecido		P4188215	382,50€
RAL a elegir		88215_RAL	354,20€

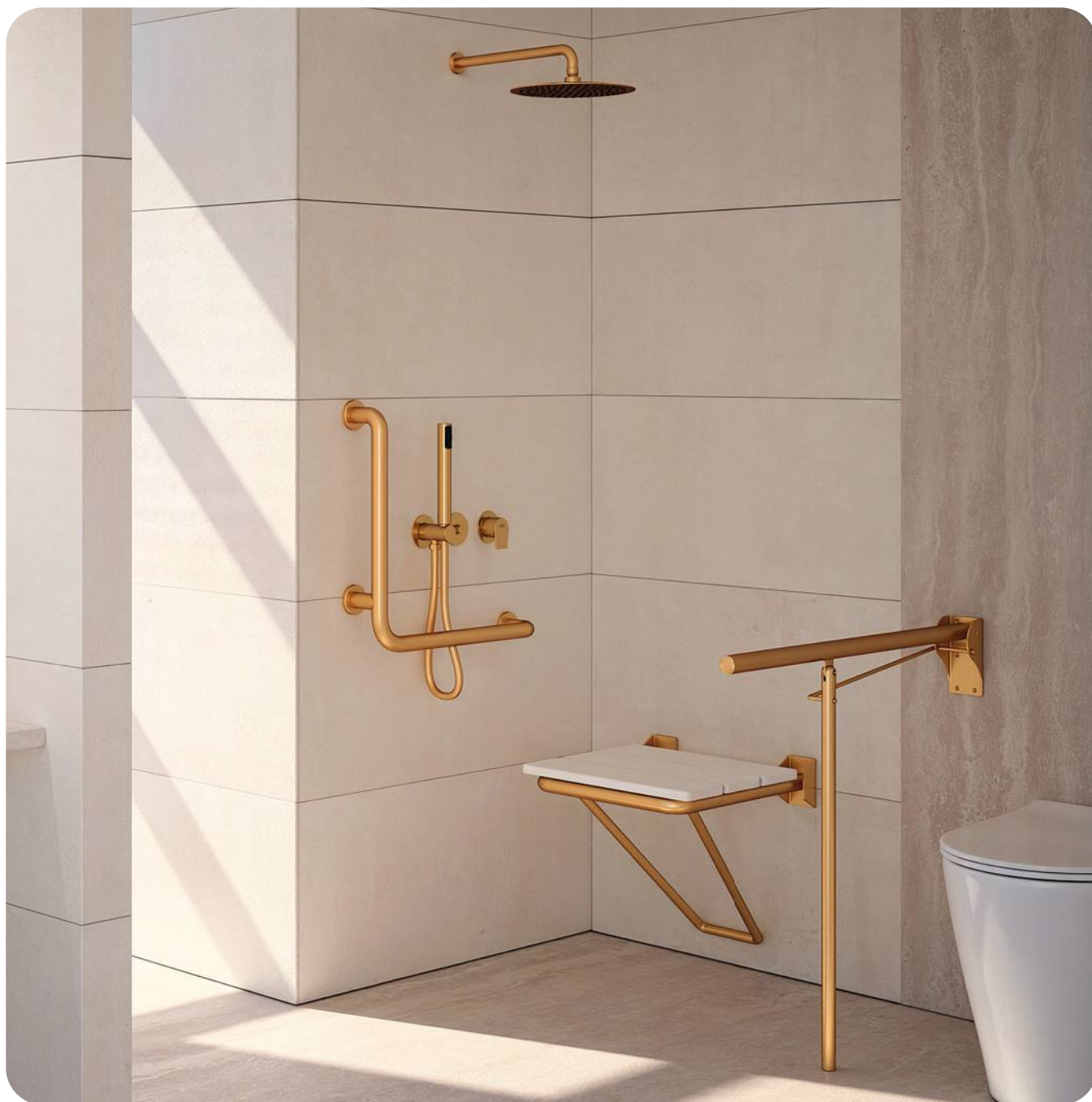

Proyectos Accesibles

Nuestros productos han sido concebidos siguiendo las recomendaciones establecidas en las normativas de referencia, tanto nacional como otras de carácter internacional. Así, los materiales, dimensiones y forma de instalación cumplen las siguientes normativas:

- Código Técnico de la Edificación Real Decreto 173/2010 en materia de accesibilidad y no discriminación de las personas con discapacidad.
- Normas UNE 41523 sobre la Accesibilidad en la edificación.
- Normas de Americans with Disabilities Act (ADA) recogidas en 2010 ADA Standards for Accessible Design.
- Productos de acero inoxidable AISI 304.

EJEMPLO DE BAÑO ACCESIBLE

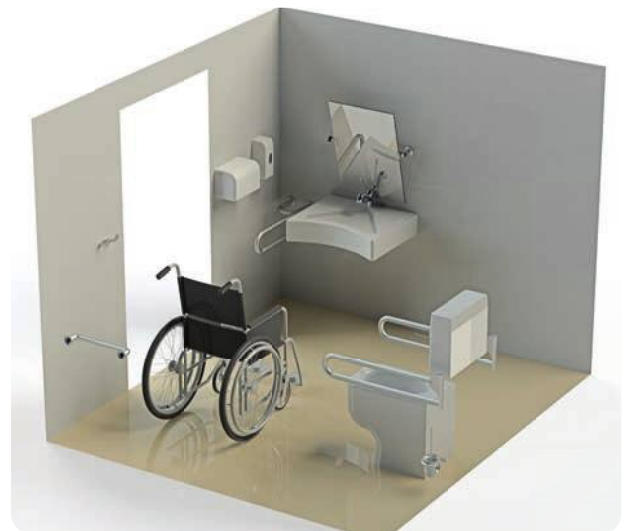
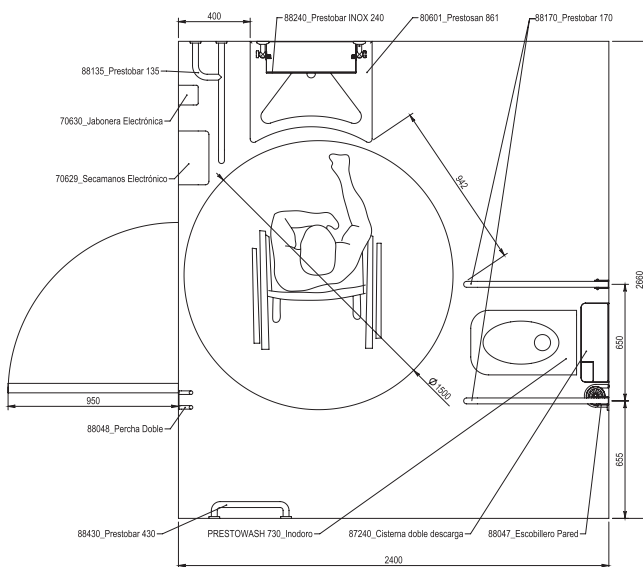
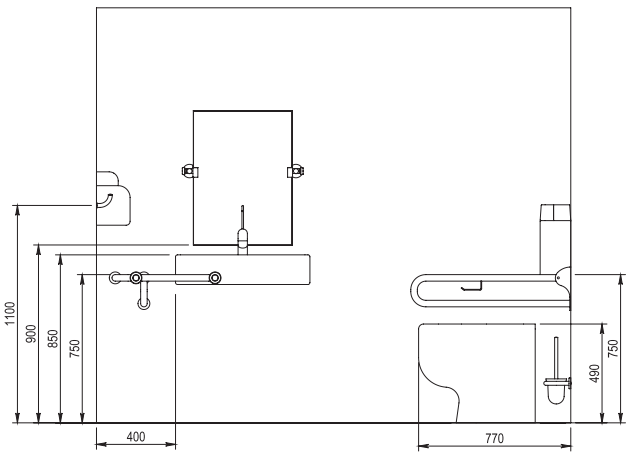
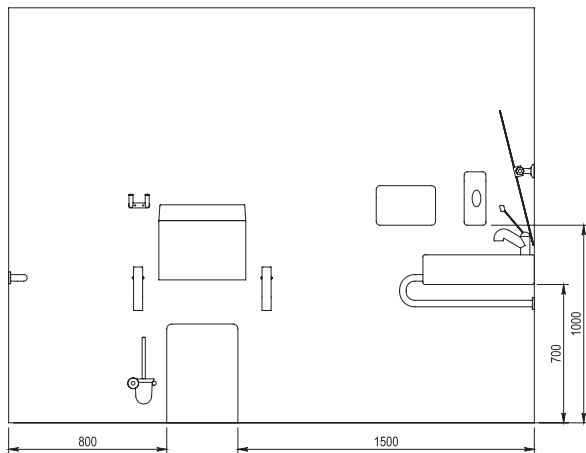

Para cualquier consulta contactar con proyectos@prestoiberica.com

14 Sanitarios PMR

Lavabos	504
Espejos	507
Inodoros	508
Platos de ducha y mamparas	513



Los LAVABOS PRESTOSAN han sido cuidadosamente diseñados para ofrecer una respuesta concreta a las exigencias particulares de usuarios con movilidad reducida o en silla de ruedas. De fácil acceso y uso, tanto para niños como para adultos y ancianos, está disponible en dos versiones; fijo o con inclinación neumática.

- Fácil acceso para la silla de ruedas bajo el lavabo.
- Borde de fácil agarre para levantarse o sentarse.
- Apoyo anatómico para codos.
- Plano inclinado antisalpicaduras.
- Suministrado con válvula, sifón y desagüe flexible.
- Dimensiones: 680 x 580 mm.



1. Caño telescópico extensible
2. Monomando gerontológico de caño extraíble
3. Repisa porta-jabón
4. Apoyo anatómico para codos
5. Frontal cóncavo para facilitar el acceso a la silla de ruedas
6. Plano inclinado que evita las salpicaduras de agua

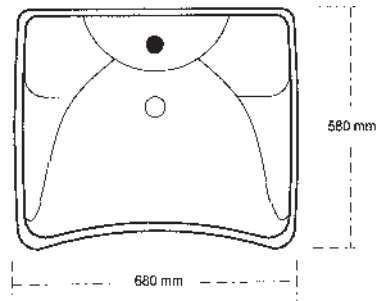

LAVABO PRESTOSAN FIJO 860

- Con ménsula fija.

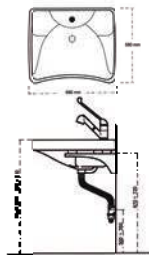

Sin grifo

Blanco	<input type="checkbox"/>	80600	624,50€
Blanco	<input type="checkbox"/>	80601	774,90€

Con grifo gerontológico PRESTODISC 640 (Ref. 80640)

LAVABO PRESTOSAN CON INCLINACIÓN NEUMÁTICA

- Con ménsula neumática.
- Barra de accionamiento sobre pistón hidráulico colocada bajo el frontal del lavabo.
- La altura del frente del lavabo se puede variar en 110 mm.
- Inclinación mediante elevación de barra de accionamiento.

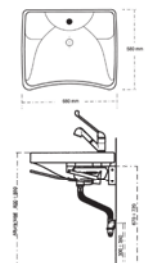

Sin grifo

Blanco	<input type="checkbox"/>	80700	1149,90€
Blanco	<input type="checkbox"/>	80701	1299,90€

Con grifo gerontológico PRESTODISC 640 (Ref. 80640)

Los LAVABOS PRESTOSAN han sido cuidadosamente diseñados para ofrecer una respuesta concreta a las exigencias particulares de usuarios con movilidad reducida o en silla de ruedas. De fácil acceso y uso, tanto para niños como para adultos y ancianos.

- Lavabo ergonómico.
- Con apoyo anatómico para codos, cómodo y elegante.
- Parte delantera cóncava para facilitar el uso de usuarios en silla de ruedas.
- Fijación a pared.
- Diseño adaptado al cumplimiento del Código técnico de Edificación.
- Dimensiones: 570 x 715 mm.



1. Caño telescópico extensible
2. Monomando gerontológico de caño extraíble
3. Apoyo anatómico para codos
4. Frontal cóncavo para facilitar el acceso a la silla de ruedas
5. Plano inclinado que evita las salpicaduras de agua

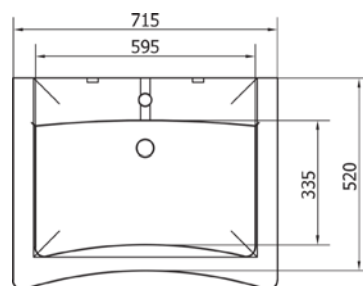

LAVABO PRESTOSAN FIJO 960

- Fijación a pared.
- Compatible con soporte bastidor Presto para lavabo - Ref.18830.

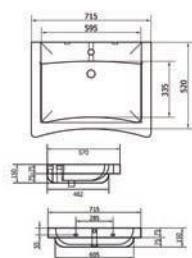

Sin grifo

Con grifo gerontológico PRESTODISC 640 (Ref. 80640)

Blanco	<input type="checkbox"/>	80604	450,10€
Blanco	<input type="checkbox"/>	80605	599,90€

LAVABO PRESTOSAN BASIC CON INCLINACIÓN NEUMÁTICA

- Lavabo ergonómico.
- Fijación a pared.
- Fácil acceso para la silla de ruedas bajo el lavabo.
- Borde de fácil agarre para levantarse o sentarse.
- Apoyo anatómico para codos.
- Plano inclinado antisalpicadura.

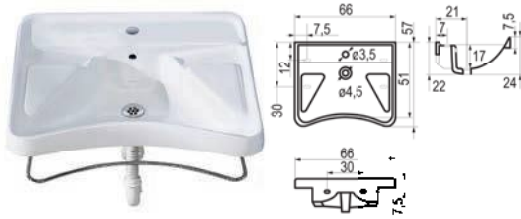

Sin grifo

Blanco	<input type="checkbox"/>	88702	574,90€
Blanco	<input type="checkbox"/>	88703	724,90€

Con grifo gerontológico PRESTODISC 640 (Ref. 80640)

LAVABO PRESTOSAN BASIC FIJO

- Lavabo ergonómico.
- Fijación a pared.
- Fácil acceso para la silla de ruedas bajo el lavabo.
- Borde de fácil agarre para levantarse o sentarse.
- Apoyo anatómico para codos.
- Plano inclinado antisalpicaduras.



Sin grifo

Blanco	<input type="checkbox"/>	88602	249,90€
Blanco	<input type="checkbox"/>	88603	399,90€

Con grifo gerontológico PRESTODISC 640 (Ref. 80640)

LAVABO PRESTODOM

- Lavabo cerámico ergonómico con seno ancho y gran borde para ayudar a apoyar los codos.
- Montaje en pared mediante dos agujeros con distancia entre ejes 280 mm.
- Bordes altos y redondeados para aumentar la seguridad de uso para personas mayores o discapacitadas y niños.
- El lavabo se puede montar en la pared o empotrado. Equipado con orificio para grifo de Ø 35 mm, rebosadero y orificio para desagüe estándar de 1"1/4 (no incluido).
- Para la instalación en conformidad con las normas deshabilitadas, siga la dimensión y lo que se requiere en el reglamento.
- Compatible con soporte bastidor Presto para lavabo - Ref.18830.



Blanco	<input type="checkbox"/>	80606	391,70€
--------	--------------------------	--------------	----------------

ESPEJO RECLINABLE NYLON

- Marco fabricado en aluminio recubierto de nylon.
- Dimensiones: 604 x 678 mm.

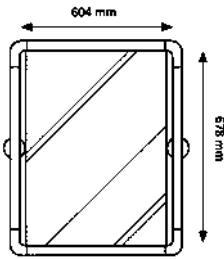

inclinable

Nylon



89240





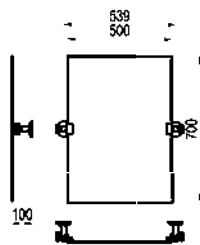

209,90€

ESPEJO RECLINABLE INOX



- Fabricado según normas en acero inoxidable AISI 304.
- Dimensiones: 500 x 700 mm.
- Soportes de fijación:
- Soporte derecho: 882400.001.
- Soporte izquierdo: 882400.002.



Inox brillo		88240	223,20€
Negro		P1688240	255,90€
Oro cepillado		P2988240	391,30€
Bronce envejecido		P4088240	325,30€
Cobre envejecido		P4188240	325,30€
RAL a elegir		88240_RAL	289,70€

Inodoro suelo Prestowash 700



Los INODOROS PRESTOWASH, han sido cuidadosamente diseñados para ofrecer una respuesta concreta a cada una de las exigencias de los usuarios. El uso de los mismos está especialmente indicado para personas con rigidez en las articulaciones, debilidad muscular, problemas de equilibrio.

1. Apertura frontal para su uso como bidet.
2. Vaso alargado.
3. Asiento extraíble antideslizante.
4. Altura elevada para facilitar el traslado de la silla de ruedas al inodoro.
5. Salida dual a suelo o pared.

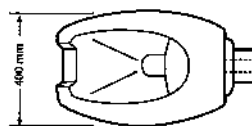
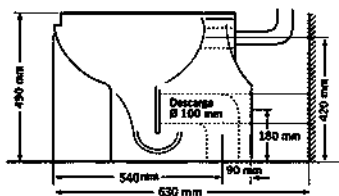

Inodoro	Blanco	<input type="checkbox"/>	*87125	599,90€
Asiento	Blanco	<input type="checkbox"/>	87130	72,10€
Asiento-tapa	Blanco	<input type="checkbox"/>	87135	87,20€

*Suministrado sin tornillería.

INODORO PRESTOWASH BASIC

- Inodoro en porcelana de fijación al suelo con diseño ergonómico para personas con discapacidad o movilidad reducida.
- Apertura frontal para su uso como bidet.
- Altura elevada para facilitar el traslado de la silla de ruedas al inodoro.
- Salida a suelo o pared.

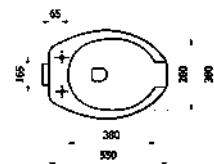
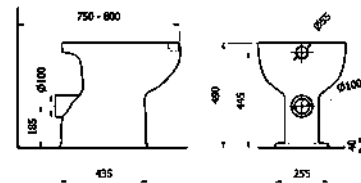

A. Salida suelo

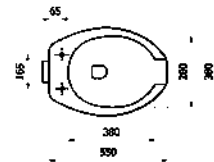
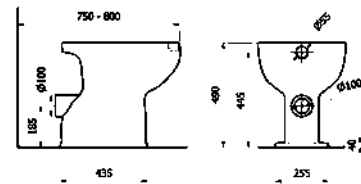

B. Salida pared

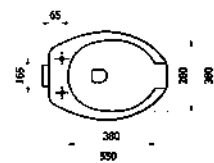
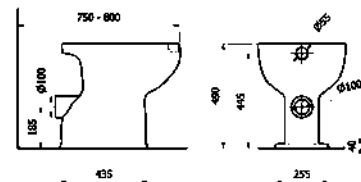

C. Suspendido

- A. Salida suelo
- A. Salida suelo
- B. Salida pared
- B. Salida pared
- C. Suspendido

Con asiento - tapa y cisterna	Blanco	<input type="checkbox"/>	88112	299,90€
Con asiento - tapa y Presto 1000 A blanco	Blanco	<input type="checkbox"/>	88212	393,60€
Con asiento - tapa y cisterna	Blanco	<input type="checkbox"/>	88106	289,50€
Con asiento - tapa y Presto 1000 A blanco	Blanco	<input type="checkbox"/>	88206	379,50€
Con asiento - tapa	Blanco	<input type="checkbox"/>	88141	292,50€

INODORO CON CISTERNA EMPOTRADA DOBLE DESCARGA



- Inodoro en porcelana de fijación al suelo con cisterna empotrada y pulsador de doble descarga, con diseño ergonómico para personas con discapacidad o movilidad reducida.
- Apertura frontal para su uso como bidet.
- Vaso alargado.
- Altura elevada para facilitar el traslado de la silla de ruedas al inodoro
- Salida dual a suelo o pared
- Cisterna de doble descarga regulable a 2/5 L o 3/6 L.
- Presión de uso recomendada: 0,5-16 bar.
- Suministrado con: Elementos de fijación y asiento para inodoro y pulsador de doble descarga y malla de enlucido para cisterna.

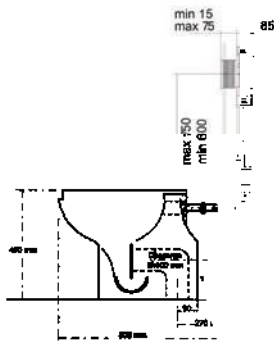

Con asiento	00 PN	Blanco	87402	837,40€
Con asiento	00 PN	Cromo brillo	87403	845,80€
Con asiento	00 PN	Cromo mate	87404	845,80€
Con asiento - tapa	00 PN	Blanco	87407	892,40€
Con asiento - tapa	00 PN	Cromo brillo	87408	900,90€
Con asiento - tapa	00 PN	Cromo mate	87409	900,90€

INODORO PRESTODOM



- Inodoro montado en el suelo ideal para personas mayores.
- Altura: 47 cm desde el suelo.
- Adecuado para drenaje de pared o piso.
- Sin frente abierto.
- Se puede montar contra la pared o de acuerdo con la normativa relativas al uso por parte de usuarios discapacitados.
- Su altura y grandes dimensiones confieren a este artículo estabilidad, elegancia y comodidad.
- Posición del orificio de fijación al suelo: 250 mm desde el borde trasero del inodoro.

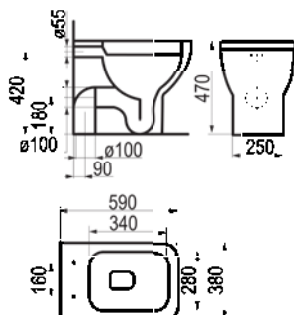

Con asiento - tapa.

Blanco

87155

730,10€

CISTERNA

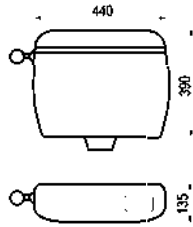

- Cisterna para instalación exterior fabricada en ABS.
- Fijación a pared.
- Protección que evita decoloración de la cisterna por los rayos U.V.
- Capacidad de 9 L.
- Posibilidad de entrada de agua: izquierda,derecha.
- Suministrada con pulsador a distancia.
- Capacidad de descarga 9 L.

Pulsación a distancia

Blanco	<input type="checkbox"/>	87140	154,50€
Blanco	<input type="checkbox"/>	87245	147,50€

CISTERNA DOBLE DESCARGA

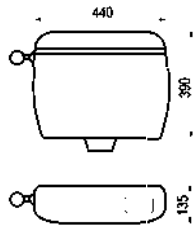

- Cisterna para instalación exterior fabricada en ABS.
- Fijación a pared.
- Protección que evita decoloración de la cisterna por los rayos U.V.
- Capacidad de 9 L.
- Posibilidad de entrada de agua: izquierda,derecha.
- Pulsación de doble descarga.
- Capacidad descarga completa 9 L y descarga parcial regulable de 3 a 4,5L.
- Sin pulsador a distancia.



Blanco	<input type="checkbox"/>	87240	159,90€
--------	--------------------------	--------------	----------------

CISTERNA EMPOTRADA DOBLE DESCARGA

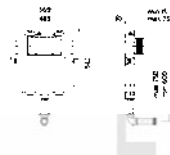

- Cisterna empotrada con pulsador de doble descarga para inodoro.
- Doble descarga regulable a 2/5 L o 3/6 L.
- Presión de uso recomendada: 0,5-16 bar.
- Suministrado con: Pulsador de doble descarga y malla de enlucido.



Blanco	<input type="checkbox"/>	87295	172,30€
Cromo brillo	<input type="checkbox"/>	87296	181,80€
Cromo mate	<input type="checkbox"/>	87297	181,80€



PLATO DE DUCHA PRESTORES 900X900

- Plato de ducha antideslizante fabricado de cargas minerales naturales y resina.
- Texturas rugosas que dan un efecto tan natural como el de la pizarra.
- Dimensiones: 900 x 900 mm.

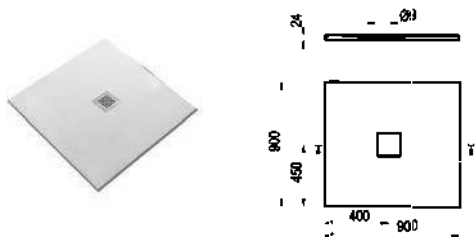

Blanco	<input type="checkbox"/>	82601	399,10€
--------	--------------------------	--------------	----------------

PLATO DE DUCHA PRESTORES 800X1200

- Plato de ducha antideslizante fabricado de cargas minerales naturales y resina.
- Texturas rugosas que dan un efecto tan natural como el de la pizarra.
- Dimensiones: 800 x 1200 mm.

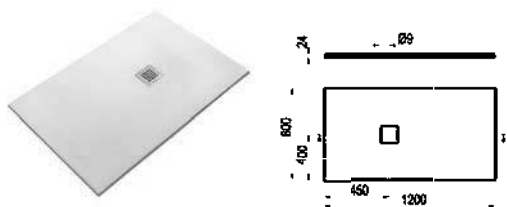

Blanco	<input type="checkbox"/>	82621	430,10€
--------	--------------------------	--------------	----------------

MAMPARA ELEVABLE DE LARGO VARIABLE

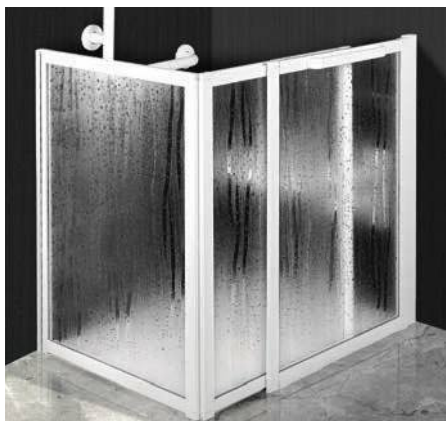

- Mampara elevable de cuatro hojas plegables que giran sobre el perfil de fijación a la pared.
- Cantos de aluminio lacado en blanco y paneles sintéticos "gotas de agua".
- Sistema de elevación (20 cm) que impide el arrastre de las gomas de ajuste y facilita su manipulación.
- Ajuste al suelo con una simple presión, que garantiza la máxima estanqueidad.
- Fácil acceso al plato de ducha.
- Diseño adaptable a cualquier necesidad.
- Largo variable de 720 a 1.150 mm y altura 900 mm.

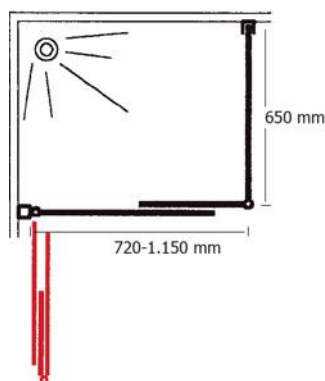

Montaje a izquierda.

Montaje a derecha.

Blanco	<input type="checkbox"/>	95800	982,60€
--------	--------------------------	--------------	----------------

Blanco	<input type="checkbox"/>	95801	982,60€
--------	--------------------------	--------------	----------------



15 Sanitarios acero inox

Sanitarios para lavabos inox	516
Sanitarios para urinarios inox	518
Sanitarios para inodoros inox	520



LAVABO PRESTOSAN INOX BOL

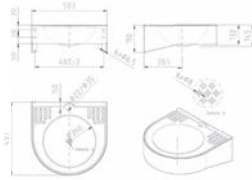

- Lavabo realizado en AISI-304.
- Fijación mural mediante tornillería. La altura de montaje recomendada es de 850 mm a 920 mm de altura del suelo.
- Espesor del material: 1/1.5mm.
- Acabado superficie: Satinado.
- Rebosadero: No.
- Repisa para instalar grifo: Sí.
- Vierteaguas: Sí.
- Incluye válvula de desagüe simple de 1/4" Ø32 mm.
- Dimensiones: 500 x 497 x 132/190 mm.
- Dimensiones cubeta: Ø360x145 mm.
- Opción con taladro, consultar plazo y precio.

Sin taladro

Inox

88811

515,80€

LAVABO PRESTOSAN INOX CIRCO

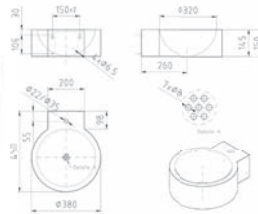

- Lavabo realizado en AISI-304.
- Fijación mural mediante tornillería. La altura de montaje recomendada es de 850 mm a 920 mm de altura del suelo.
- Espesor del material: 1/1.5 mm.
- Acabado superficie: Satinado.
- Rebosadero: No.
- Repisa para instalar grifo: Sí.
- Vierteaguas: No.
- Incluye válvula de desagüe simple de 1/4" Ø32 mm.
- Dimensiones: 380 x 450 x 150 mm.
- Dimensiones cubeta: Ø320 x 145 mm.
- Opción con taladro, consultar plazo y precio.

Sin taladro

Inox

88847

444,20€

LAVABO PRESTOSAN INOX CONO

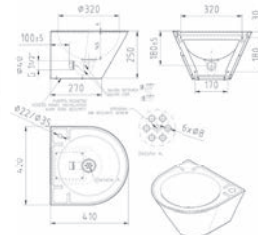

- Lavabo realizado en AISI-304.
- Fijación mural mediante tornillería. La altura de montaje recomendada es de 850 mm a 920 mm de altura del suelo.
- Espesor del material: 1/1.5 mm.
- Acabado superficie: Satinado.
- Rebosadero: No.
- Repisa para instalar grifo: Sí.
- Vierteaguas: Sí.
- Incluye válvula de desagüe simple de 1/4" Ø40 mm.
- Dimensiones: 420 x 410 x 250 mm.
- Dimensiones cubeta: Ø320 x 145 mm.
- Opción con taladro, consultar plazo y precio.

Sin taladro

Inox

88853

559,10€

LAVABO PRESTOSAN INOX RINCÓN

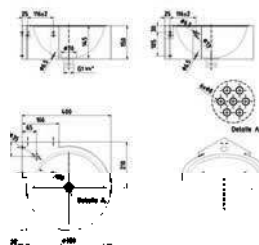

- Lavabo íntegramente realizado en AISI-304.
- Fijación mural mediante tornillería. La altura de montaje recomendada es de 850 mm a 920 mm de altura del suelo.
- Espesor del material: 1/1.5 mm.
- Acabado superficie: Satinado.
- Rebosadero: No.
- Repisa para instalar grifo: Sí.
- Vierteaguas: No.
- Incluye válvula de desagüe simple de 1/4" Ø32 mm.
- Dimensiones: 380 x 450 x 150 mm.
- Dimensiones cubeta: Ø320 x 145 mm.
- Opción con taladro, consultar plazo y precio.

Sin taladro

Inox

88896

486,90€

LAVABO PRESTOSAN INOX MULTIPLE INDUSTRIAL

INOX

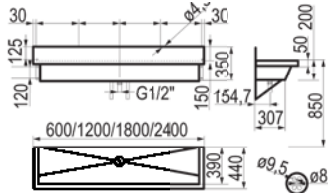

B. Modelo con repisa

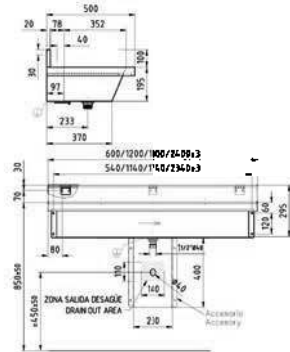

- Lavabo múltiple, para uno, dos o tres usuarios, con cantos superiores redondeados.
- Lavabo realizado en AISI-304. Espesor del material: 1/1.5 mm.
- Acabado satinado.
- Acabado superficie: Satinado.
- Rebosadero: No.
- Vierteaguas: Sí.
- Incluye válvula de desagüe simple de 1/4" Ø40 mm.
- Dimensiones: 420 x 410 x 250 mm.
- Opción con taladro, consultar plazo y precio.
- Escuadras incluidas.

A. Referencias modelos sin repisa

600 mm	Inox	88880	845,30€
Mate 1200 mm	Inox Mate	88883	962,50€
Mate 1800 mm	Inox Mate	88886	1085,50€

B. Referencias modelos con repisa

600 mm	Inox	88871	845,20€
1200 mm	Inox	88874	962,50€
1800 mm sin taladro	Inox	88877	1086,50€

LAVABO MÚLTIPLE PRESTOSAN INOX 2 SENOS

INOX

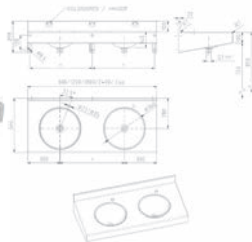

- Lavabo colectivo con senos completamente soldados a la encimera (evita situaciones antihigiénicas). Especialmente recomendado en aseos públicos altamente frecuentados.
- Lavabo realizado en AISI-304.
- Espesor del material: 1/1.5 mm.
- Acabado superficie: Satinado.
- Fijación mural mediante tornillería. La altura de montaje recomendada es de 850 mm a 920 mm de altura del suelo. Aparte incluye unas escuadras laterales soldadas al producto que garantizan una fijación rígida.
- Vierteaguas: No.
- Incluye válvula de desagüe simple de 1/4" Ø40 mm.
- Dimensiones: 1200x 500 x 290 mm.
- Dimensiones cubeta: Ø360 x 145 mm.
- Opción con taladro, consultar plazo y precio.

Sin taladro	Inox Mate	88861	959,90€
-------------	-----------	-------	---------

LAVABO MÚLTIPLE PRESTOSAN INOX 3 SENOS

INOX

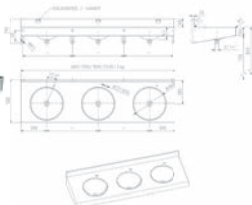

- Lavabo colectivo con senos completamente soldados a la encimera (evita situaciones antihigiénicas). Especialmente recomendado en aseos públicos altamente frecuentados.
- Lavabo realizado en AISI-304.
- Espesor del material: 1/1.5 mm.
- Acabado superficie: Satinado.
- Fijación mural mediante tornillería. La altura de montaje recomendada es de 850 mm a 920 mm de altura del suelo. Aparte incluye unas escuadras laterales soldadas al producto que garantizan una fijación rígida.
- Vierteaguas: No.
- Incluye válvula de desagüe simple de 1/4" Ø40 mm.
- Dimensiones: 1800x 500 x 290 mm.
- Dimensiones cubeta: Ø360 x 145 mm.
- Opción con taladro, consultar plazo y precio.

Sin taladro	Inox Mate	88865	1278,80€
-------------	-----------	-------	----------

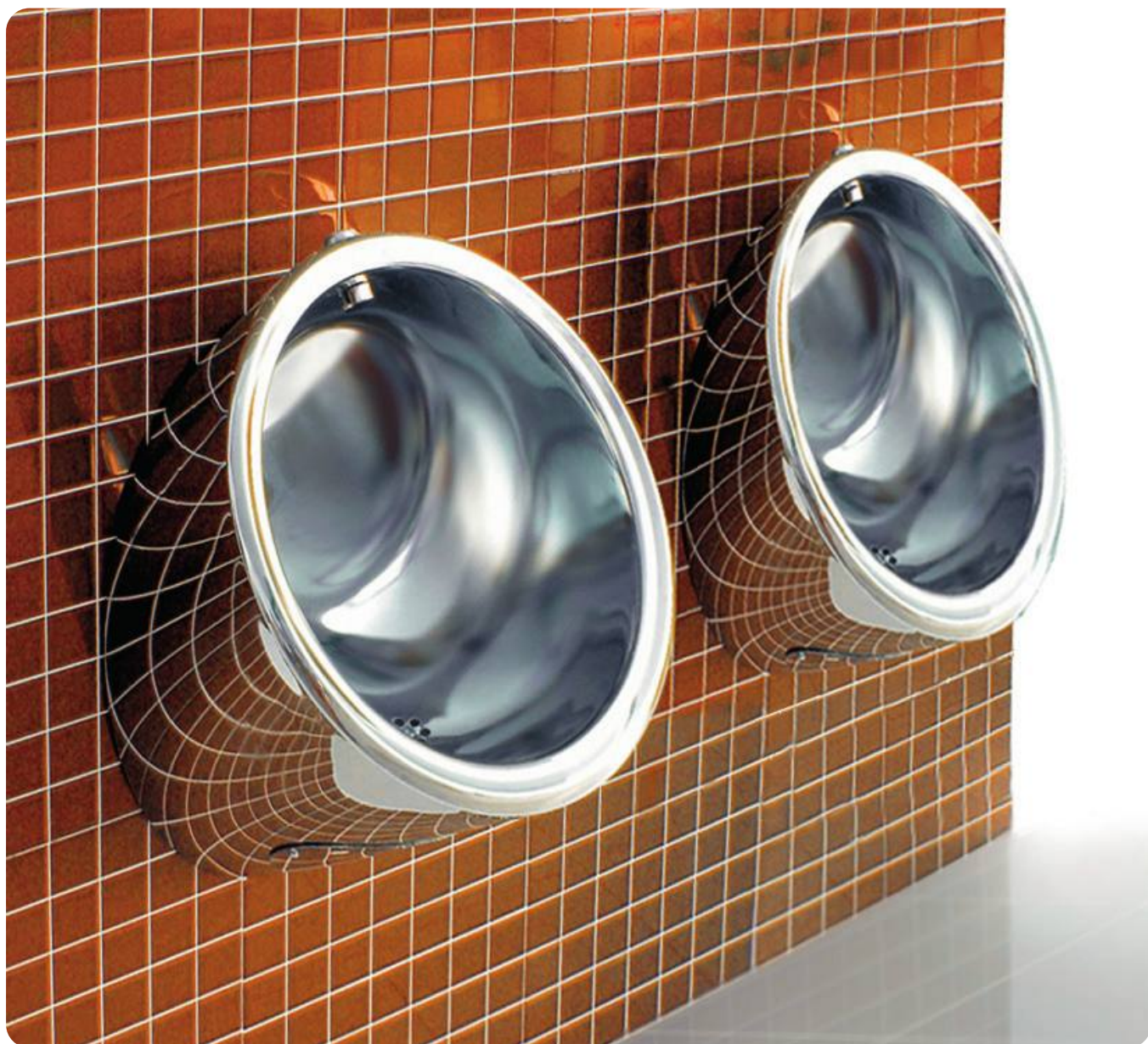

URINARIO PRESTOWASH INOX TUBO

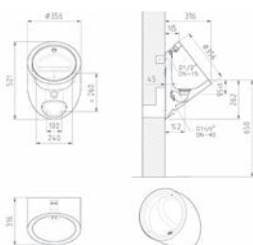

- Urinario individual de pared, su diseño garantiza la limpieza al presentar formas redondeadas.
- Lavabo realizado en AISI-304.
- Espesor del material: 1/1.5 mm.
- Acabado superficie: Satinado.
- Incluye boquilla de barrido con rociador de G 1/2" rosca gas fijado en la parte inferior superior de la taza del urinario.
- Toma de agua mediante un latiguillo flexible de G 1/2".
- Salida a pared mediante válvula sifónica extra plana de G 1/2" de PVC. La parte inferior del urinario está provista con una puerta de registro que está fijada en la parte inferior del urinario mediante tornillería facilitando el montaje y la conexión de agua.
- Fijación frontal a la pared mediante tornillería.
- Dimensiones: 355 x 316 x 521 mm.
- Dimensiones cubeta: Ø290 x 65 mm.

Con Presto XT-UE

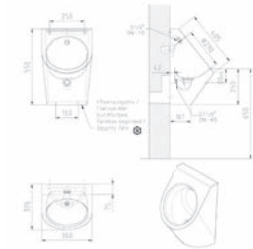

Inox	88943	692,90€
Inox	K088943	735,20€

URINARIO PRESTOWASH INOX OVAL**INOX**

- Urinario individual de pared, su diseño garantiza la limpieza al presentar formas redondeadas.
- Lavabo realizado en AISI-304.
- Espesor del material: 1/1.5 mm.
- Acabado superficie: Satinado.
- Incluye boquilla de barrido con rociador de G ½" rosca gas fijado en la parte inferior superior de la taza del urinario.
- Toma de agua encastrada mediante un latiguillo flexible de G ½".
- Salida a pared mediante válvula sifónica extra plana de G ½" de PVC. La parte inferior del urinario está provista con una puerta de registro que está fijada en la parte inferior del urinario mediante tornillería facilitando el montaje y la conexión de agua.
- Instalación: puerta registro antivandalica.
- Fijación frontal a la pared mediante tornillería.
- Dimensiones: 360 x 325 x 550 mm.
- Dimensiones cubeta: Ø290 x 65 mm.

	Inox	88947	781,50€
Con Presto XT-UE	PN	K088947	823,90€

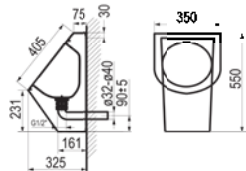
URINARIO PRESTOWASH INOX SECO**INOX**

- Urinario seco individual de pared con válvula de membrana de silicona, su diseño garantiza la limpieza al presentar formas redondeadas.
- Lavabo realizado en AISI-304.
- Espesor del material: 1/1.5 mm.
- Acabado superficie: Satinado.
- Salida a pared mediante válvula sifónica extra plana de G ½" de PVC. La parte inferior del urinario está provista con una puerta de registro que está fijada en la parte inferior del urinario mediante tornillería facilitando el montaje y la conexión de agua.
- Fijación frontal a la pared mediante tornillería.
- Dimensiones: 360 x 325 x 550 mm.
- Dimensiones cubeta: Ø290 x 65 mm.

	Inox	88955	844,90€
--	------	--------------	----------------

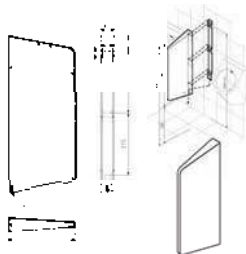
SEPARADOR DE URINARIO INOX**INOX**

- Material: Acero inoxidable AISI-304.
- Espesor del material: 1.2 mm.
- Acabado superficie: Satinado.
- Fijación frontal a la pared mediante tornillería con fijación oculta.
- Dimensiones: 80 x 400 x 950 mm.

	Inox	88968	532,90€
--	------	--------------	----------------

URINARIO PRESTOWASH INOX MÚLTIPLE

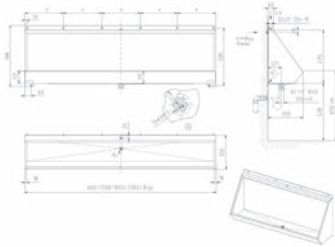

- Urinario múltiple de pared, su diseño garantiza la limpieza al presentar formas redondeadas.
- Puede ser utilizado por 2 o 3 personas de forma simultánea.
- Lavabo realizado en AISI-304.
- Espesor del material: 1/1.5 mm.
- Acabado superficie: Satinado.
- Incluye boquilla de barrido con rociador de G 1/2" rosca gas fijado en la parte inferior superior de la taza del urinario.
- Toma de agua mediante un latiguillo flexible de G 1/2".
- Urinario suspendido colectivo, incluye 1 toma de agua y tubo perforado que actúa como cortina de agua.
- Fijación frontal a la pared mediante tornillería.
- Dimensiones: 1200/1800 x 330 x 566 mm.
- Dimensiones cubeta: 115 mm.

1200 mm	Inox	88950	1332,10€
1800 mm	Inox	88951	1642,80€

INODORO PRESTOWASH INOX SUELO

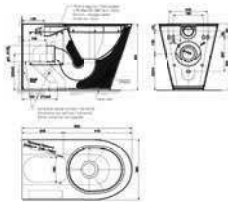

- Inodoro al suelo para su colocación al piso con envolvente troncocónica.
- Diseñado para baños públicos de alto tránsito, donde la seguridad frente actos vandálicos, la higiene y el ahorro de agua son prioritarios.
- Macizado con espuma PU expandido, proporcionándole mayor resistencia frente actos vandálicos e incrementa el aislamiento acústico.
- Cuenta con la certificación EN-33 y EN-997.
- Acabado envolvente que asegura un acabado más duradero.
- Acabado satinado para una superficie duradera que disminuye la adherencia de los sólidos.
- Taza del inodoro en acero inoxidable AISI-304 fabricada de una sola pieza mediante proceso de embutición.
- Taza con diseño redondo y acabado satinado.
- Ahorro de agua: Requiere solo 4L para una descarga estable y eficiente.
- Provisto de desagüe a pared de Ø100 mm de acero inoxidable AISI-304.
- Toma de agua encastrada de Ø 55 mm completamente realizada en acero inoxidable AISI-304.
- Fijación a pared y suelo. Las dos puertas de registros facilitaran la fijación y las conexiones de agua.
- Construcción robusta, diseñada para soportar cargas de hasta 405 kg.
- Incluye una Toma Tierra para garantizar la seguridad del usuario.
- Dimensiones: 655 x 360 x 400 mm.
- Asiento-tapa no incluida.

Entrada horizontal - salida dual	Inox	88960	1099,90€
----------------------------------	------	--------------	-----------------

INODORO PRESTOWASH INOX SUSPENDIDO

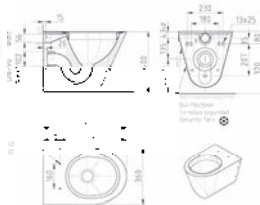

- Inodoro suspendido para su fijación mural con envolvente troncocónica.
- Cuenta con la certificación EN-997.
- Acabado envolvente que asegura un acabado más duradero.
- Acabado satinado que disminuye la adherencia de los sólidos.
- Taza del inodoro en acero inoxidable AISI-304 fabricada de una sola pieza mediante proceso de embutición.
- Provisto de desagüe a pared de Ø100 mm realizado en acero inoxidable AISI-304.
- Toma de agua encastrada de Ø 55 mm completamente realizada en acero inoxidable AISI-304.
- Fijación mediante un soporte de 3 mm. Realizado en acero inoxidable AISI-304 y 6 tornillos tipo torx seguridad para su fijación lateral.
- Dimensiones: 535 x 360 x 350 mm.
- Asiento-tapa no incluida.

Soporte regulable + Fluxor mecánico Presto 1000 A inox	Inox	88962	1110,10€
Soporte autoportante + Fluxor mecánico Presto 1000 A inox	PN	K088962	1430,30€
	PN	K188962	1414,90€

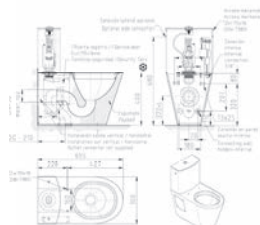
INODORO PRESTOWASH INOX COMPLETO**INOX**

- Inodoro al suelo con tanque bajo (cisterna) con envolvente troncocónica.
- Completamente realizado en acero inoxidable AISI-304. La cisterna esta prevista con un mecanismo de alta calidad de doble descarga (3L y 6L).
- Cuenta con la certificación EN-997.
- Acabado satinado que disminuye la adherencia de los sólidos.
- Taza del inodoro en acero inoxidable AISI-304 fabricada de una sola pieza mediante proceso de embutición.
- Provisto de desagüe a pared de Ø100 mm realizado en acero inoxidable AISI-304.
- Toma de agua de la cisterna oculta (inferior) mediante toma de 3/8".
- Fijación a pared y suelo. Previsto con dos puertas de registro laterales que facilitan el montaje del inodoro y las conexiones de agua.
- Dimensiones de la cisterna: 385 x 360 x 150 mm.
- Dimensiones: 620 x 360 x 425/810 mm.
- Asiento-tapa no incluida.

Asiento-tapa no incluida.

Inox

88965**1939,70€****ASIENTO-TAPA DE SANITARIO PVC NEGRO**

- Asiento-tapa para inodoro prestowash INOX especialmente recomendado en aseos públicos altamente frecuentados.
- Fabricado en DM de alta densidad revestido y termosellado mediante PVC acabado NEGRO que garantiza estanqueidad y una gran durabilidad.
- Peso bruto 3,7 kg.
- Herrajes (bisagras) y componentes en acero inoxidable AISI 304.
- Suministrado con elementos de fijación.

Negro

88967**105,40€****ASIENTO-TAPA DE SANITARIO MADERA PARA INODORO**

- Asiento-tapa para inodoro prestowash INOX especialmente recomendado en aseos públicos altamente frecuentados.
- Fabricado en DM de alta densidad revestido y termosellado mediante PVC acabado MADERA que garantiza estanqueidad y una gran durabilidad.
- Peso bruto 3,7 kg.
- Herrajes (bisagras) y componentes en acero inoxidable AISI 304.
- Suministrado con elementos de fijación.

Madera

88966**105,50€****RECAMBIO PRESTOWASH SECO INOX**

Válvula de membrana de silicona

88956**357,40€**

Membrana de silicona

88957**51,10€**



16 Accesorios de baño

Jaboneras electrónicas	524
Secadores de mano	525
Jabonera y escobilleros	526
Portarrollos	527
Toalleros	528
Percheros, dispensadores y otros accesorios	529





JABONERA ELECTRÓNICA MURAL

- Dispensador de jabón líquido o espuma PRESTO LINEA®. Fabricado en acero inoxidable con cubierta acabado cromo.
- Activación sin contacto mediante detección de manos por infrarrojos.
- Apto para personas con movilidad reducida, personas mayores y niños.
- Rango de detección: 10-15 cm.
- Se entrega por defecto en función de dispensación de jabón en espuma.
- Capacidad Botella de depósito de 1 l fijada a la carcasa.
- Alimentación Red con transformador 230V/6V para enchufar a la toma de pared
- Suministrado con: Botella de depósito de 1 L, transformador enchufable, boquilla de espuma y boquilla de jabón.

JABONERA ELECTRÓNICA REPISA

- Dispensador de jabón líquido o espuma PRESTO LINEA®. Fabricado en acero inoxidable con cubierta acabado cromo.
- Activación sin contacto mediante detección de manos por infrarrojos.
- Apto para personas con movilidad reducida, personas mayores y niños.
- Rango de detección: 10-15 cm.
- Se entrega por defecto en función de dispensación de jabón en espuma.
- Capacidad Botella de depósito de 1 l fijada a la carcasa.
- Alimentación Red con transformador 230V/6V para enchufar a la toma de pared
- Suministrado con: Botella de depósito de 1 L, transformador enchufable, boquilla de espuma y boquilla de jabón.

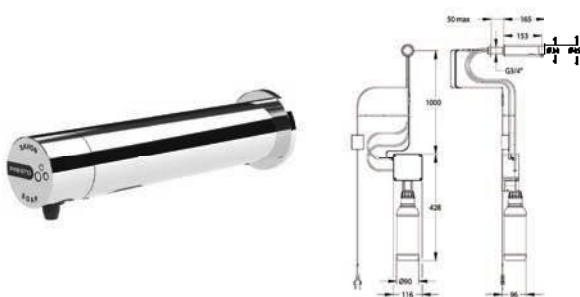

Cromo **60380** **359,90€**

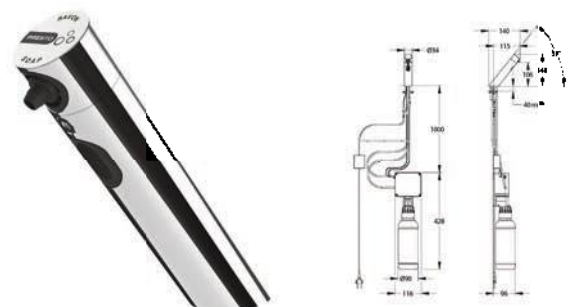

Cromo **60382** **362,80€**

JABONERA ELECTRÓNICA

- Jabonera electrónica de fijación mural.
- Carcasa exterior en ABS.
- Cierre asegurado antivandálico.
- Ventana de control de nivel de jabón.
- Capacidad: 1200 ml.
- Mecanismo de bomba antigoteo.
- Instalación en pared. Soporte de fijación por medio de tornillos y tacos (2) incluidos.
- Alimentación a pilas (no incluidas).
- Indicador de batería baja.
- Alcance de detección ajustable.



Blanco **88306** **139,90€**

JABONERA ELECTRÓNICA

- Carcasa exterior en ABS.
- Cierre asegurado por llave antivandálica suministrada.
- Ventana de control de nivel de jabón.
- Instalación en pared con tornillos o autoadhesivos.
- Alimentado con 3 pilas de 1,5V R14.
- Duración de las pilas: 10.000 maniobras, equivalente aproximadamente a un año.
- Alcance de detección ajustable con el tornillo de regulación.
- Fijación mural.
- Dimensiones: 270 x 110 x 110 mm.



Blanco **70630** **207,50€**

JABONERA MANUAL INOX

- Jabonera accionamiento manual en acero inoxidable.
- Visor transparente de contenido de jabón.
- Modelo A
- Acabado carcasa satinado.
- Capacidad 1 L.
- 120 x 210 x 70 mm.
- Modelo B
- Acabado carcasa brillo.
- Capacidad 500 ml.
- 100 x 150 x 55 mm.



Inox satinado **88307** **65,30€**
Inox brillo **88082** **51,50€**

JABONERA MANUAL BLANCA

- Jabonera manual.
- Acabado blanco.
- Montaje mural.
- Visor transparente de contenido de jabón.
- Capacidad 1.000 ml.



Blanco **88308** **30,40€**

SECAMANOS INOX

- Carcasa acabado inox.
- Temporización con desconexión automática a los 60 seg.
- Secador electrónico detección a los 15 cm.
- Tiempo de secado entre 40-50 seg.
- Temperatura aire: 54°.
- Limitador de temperatura a los 105° con desconexión automática del aparato.
- Velocidad del aire: 16 m/seg.
- Potencia: 1.600 W.
- Tensión: 220 V / 50 Hz.
- Peso neto: 3,1 Kg.
- Dimensiones: 225 x 165 x 285 mm.



Inox brillo **88302** **241,90€**

SECAMANOS SALIDA FRONTAL

- Tobera giratoria 360°.
- Temporización con desconexión automática a los 60 seg.
- Secador electrónico detección a los 15 cm.
- Tiempo de secado entre 40-50 seg.
- Temperatura aire: 40-54°.
- Limitador de temperatura a los 105° con desconexión automática del aparato.
- Velocidad del aire: 20 m/seg.
- Potencia: 2.300 W.
- Tensión: 220 V / 50-60 Hz.
- Peso neto: 5,9 Kg.
- Dimensiones: 275 x 200 x 230 mm.



Inox brillo **88300** **322,50€**

JABONERA PUBLIC

- Fijación mural.
- Fabricada en acero inoxidable AISI 304.



Blanco	88058	78,30€
Inox satinado	88057	80,60€

JABONERA REJILLA

- Fijación mural.
- Fabricada en acero inoxidable AISI 304.
- Dimensiones: 200 x 100 mm.



Blanco	88045	59,90€
Inox satinado	88051	59,90€

JABONERA RESORT

- Fijación mural.
- Fabricada en acero inoxidable AISI 304.



Inox brillo	88089	32,10€
-------------	--------------	---------------

ESCOBILLERO PUBLIC

- Fabricado en acero inoxidable AISI 304 satinado.
- Fijación suelo o muro.



Blanco	88060	81,20€
Inox satinado	88059	74,90€

ESCOBILLERO PARED PUBLIC

- Fabricada en acero inoxidable AISI 304.
- Escobillero fijación mural con sistema de cierre mediante presión.



Blanco	88041	55,50€
Inox satinado	88047	60,20€

ESCOBILLERO RESORT

- Fabricada en acero inoxidable AISI 304.
- Fijación mural.



Inox satinado	88086	57,50€
---------------	--------------	---------------

PORTARROLLOS

- Dispensador de papel higiénico industrial o colectivo.
- Fabricado en acero inoxidable AISI 304.
- Visor de contenido.
- Cierre de seguridad con llave.
- Adecuado para bobinas industriales de 240 m.

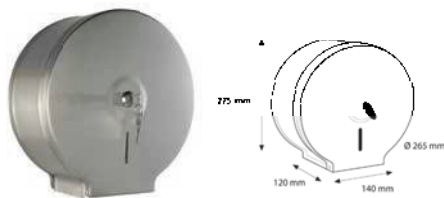

Inox satinado **88097** **79,90€**

PORTARROLLOS BLANCO

- Dispensador de papel higiénico industrial o colectivo.
- Fabricado en ABS.
- Acabado blanco.
- Visor de contenido.
- Cierre de seguridad con llave.
- Adecuado para bobinas industriales de 240 m.

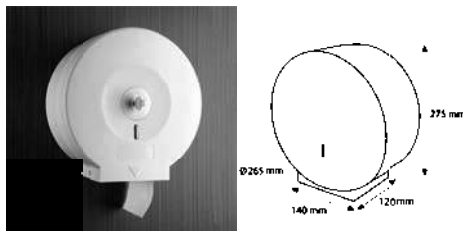

Blanco **88098** **39,90€**

PORTARROLLOS VISTO

- Fijación mural.
- Fabricado en acero inoxidable AISI 304.
- Carcasa de cierre completo.



Inox satinado **88092** **55,90€**

PORTARROLLOS EMPOTRADO

- Dispensador de papel higiénico de acero inoxidable AISI 304.
- Adecuado para rollo doméstico.
- Durabilidad y resistencia a la corrosión.
- Dimensiones: 160 alto x 160 ancho x 95 fondo (mm).

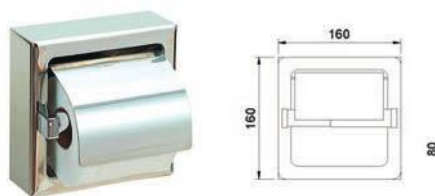

Inox brillo **88078** **52,20€**

PORTARROLLOS RESORT

- Portarrollos individual fijación mural con faldón frontal.
- Fabricado en acero inoxidable AISI 304 brillo.

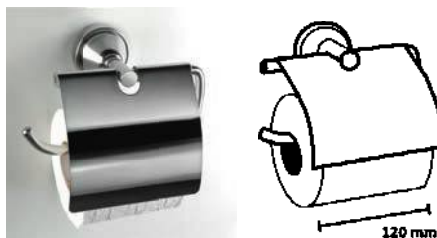

Inox brillo **88085** **49,90€**

PORTARROLLO PUBLIC

- Fijación mural.
- Carcasa fija.



Inox satinado **88050** **31,50€**
Blanco **88044** **34,50€**

PORTARROLLOS RESORT

- Portarrollos vertical para reserva.
- Fabricado en acero inoxidable AISI 304.
- Barra cilíndrica acabado cromado.
- Embellecedor cromado anclaje a pared.

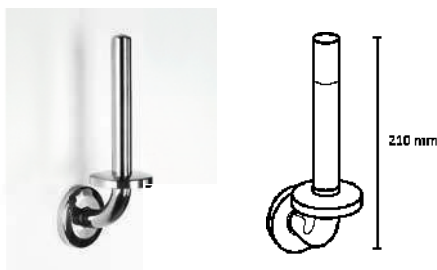

Inox brillo **88094** **34,10€**

PAPELERA RESORT

- Papelera acabado metálico.
- Fabricada en acero inoxidable AISI 430.
- Base circular de Ø 170 mm.
- Apertura mediante pedal.
- Altura: 270 mm.
- Capacidad: 3 L.



Inox Mate **88088** **49,90€**

ESPEJO AMPLIADOR RESORT

- Espejo facial giratorio 360°.
- Fijación mural con desplazamiento en 180°.
- Dos opciones de visión: lado visión ampliación, lado visión normal.
- Fabricado en latón cromado.

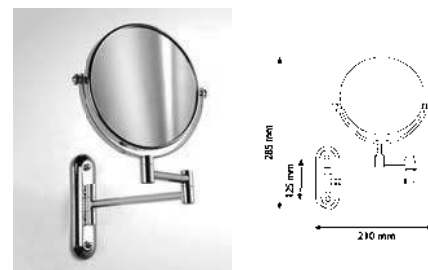

Cromo **88096** **84,90€**

TOALLERO REPISA RESORT

- Fijación mural.
- Fabricado en acero inoxidable AISI 304 brillo.
- Dimensiones: 600 x 230 mm.



Inox brillo **88091** **69,90€**

TOALLERO DOBLE RESORT

- Toallero de doble barra cilíndrica.
- Fabricado en acero inoxidable AISI 304 brillo.
- Dimensiones: 610 x 140 mm.



Inox brillo **88087** **79,90€**

TOALLERO TRIPLE RESORT

- Fijación mural.
- Fabricado en acero inoxidable AISI 304 brillo.
- Barillas giratorias 180°.
- Dimensiones: 380 x 220 mm.



Inox brillo **88090** **63,50€**

TOALLERO SIMPLE PUBLIC

- Fijación mural.
- Fabricado en acero inoxidable AISI 304.
- Dimensiones: 430 x 90 mm.



Blanco	88043	47,90€
Inox satinado	88049	45,50€

TOALLERO ANILLA PUBLIC

- Fabricado en acero inoxidable AISI 304.
- Dimensiones: 270 x 200 mm.



Blanco	88056	56,10€
Inox satinado	88055	59,10€

TOALLERO ANILLA RESORT

- Toallero anilla mural.
- Fabricado en acero inoxidable AISI 304 brillo.



Inox brillo **88083** **52,70€**

PERCHERO NYLON

- Fijación mural.



Blanco	89010	21,70€
Blanco	89015	58,70€

PERCHERO INOX

- Fijación mural.



Inox satinado	88052	27,50€
Inox satinado	88048	65,30€
Blanco	88039	27,90€
Blanco	88042	64,10€

DISPENSADOR RESORT

- Dispensador de pañuelos.
- Dosificador de sobremesa.
- Fabricado en acero inoxidable AISI 304.
- Apertura superior.
- Acabado cromado.
- Dim: 250 x 130 x 70 mm.



Inox brillo	88095	53,80€
-------------	--------------	---------------

DISPENSADOR RESORT

- Dosificador de bolsitas higiénicas para baño.
- Fabricado en acero inoxidable AISI 304.
- Fijación mural.
- Dim: 135 x 90 x 25 mm.



Inox brillo	88084	43,20€
-------------	--------------	---------------

DISPENSADOR TOALLITAS ZIGZAG

- Acero Inoxidable AISI 430, acabado satinado.
- Dimensiones: 280 x 290 x 110 mm.
- Peso en vacío 1,4 Kg aproximadamente.
- Tipo de toallitas: plegadas en C, o plegadas en Z, dimensiones máximas de toallitas 100 x 260 mm.
- Capacidad: 600 toallitas plegadas en Z, 400 toallitas plegadas en C.
- Altura instalación recomendada 1.300 - 1.600 mm.



Inox satinado	88079	62,50€
---------------	--------------	---------------

ESTANTE DE CRISTAL

- Dimensiones: 400 x 120 mm.



Blanco	88040	43,50€
Inox satinado	88046	47,10€

SOPORTE MANERAL PARA BARRA DE APOYO



Cromo	0-887.7	28,10€
-------	----------------	---------------



17 Equipos de emergencia

Duchas de emergencia 532
Lavabos de emergencia 533



COLUMNA DUCHA DE EMERGENCIA CON LAVA-OJOS Y RECOGEDOR

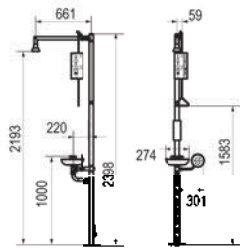

- Este producto se recomienda como primer auxilio en caso de accidentes como quemaduras, abrasiones, contaminación química...etc sobre el cuerpo humano o los ojos.
- Columna modular con lava-ojos y recogedor.
- Debe ser instalado muy próximo al lugar de trabajo.
- Presión mínima de uso: 1,5 bar.
- Columna fabricada en latón y acero inoxidable AISI 304, con capa poliéster resistente a productos químicos. Copa de goma en caucho EPDM.
- Cabeza de ducha con sistema de autodrenaje.
- Lava-ojos con regulador de caudal integrado (26 l/min).
- Recogedor en acero inoxidable con desagüe integrado.
- Fácil instalación y rápida activación.
- Cumple con las normas EN 15154 y ANSI Z 358.1: 2004.
- Peso aproximado: 17 kg.

Rojo		85671	3082,80€
------	--	--------------	-----------------

DUCHA DE EMERGENCIA MONTAJE TECHO

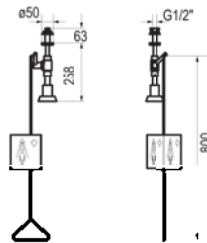

- Especialmente diseñado para en áreas dónde hay riesgo de salpicaduras de productos químicos peligrosos. Esta ducha de seguridad descontamina inmediatamente al fluir el agua cuando se acciona el tirador de emergencia. El agua fluye hasta que el usuario lo detiene manualmente.
- Fabricado en latón con capa poliéster resistente a productos químicos.
- Cabeza de ducha autodrenante.
- Tirador de accionamiento ergonómico.
- Presión mínima de uso: 1 bar.
- Entrada macho de 1/2".
- Caudal 112 l/min.
- Fácil instalación y rápida activación.
- Cumple con las normas EN 15154 y ANSI Z 358.1: 2004.
- Peso aproximado: 2 kg.

Rojo		85753	857,50€
------	--	--------------	----------------

DUCHA DE EMERGENCIA MONTAJE A PARED

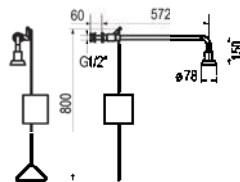

- Especialmente diseñado para áreas dónde hay riesgo de salpicaduras de productos químicos peligrosos. Esta ducha de seguridad descontamina inmediatamente al fluir el agua cuando se acciona el tirador de emergencia. El agua fluye hasta que el usuario lo detiene manualmente.
- Tirador de accionamiento manual de fácil uso para lavado efectivo.
- Fabricado en latón con capa poliéster resistente a productos químicos.
- Cabeza de ducha con sistema de autodrenaje.
- Presión mínima de uso: 1 bar.
- Entrada macho de 1/2". Entrada hembra 1/2" para ducha con tubería vista.
- Caudal: 112 l/min.
- Fácil instalación y rápida activación.
- Cumple con las normas EN 15154 y ANSI Z 358.1: 2004.
- Peso 3 kg.

Rojo		85754	1065,10€
Rojo		85755	1139,40€

Tubería vista

DUCHA DE EMERGENCIA MONTAJE A PARED SOBRE PUERTA

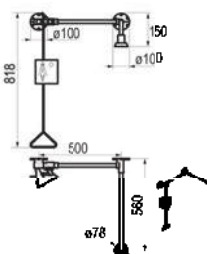

- Especialmente diseñado para áreas dónde hay riesgo de salpicaduras de productos químicos peligrosos. Esta ducha de seguridad descontamina inmediatamente al fluir el agua cuando se acciona el tirador de emergencia. El agua fluye hasta que el usuario lo detiene manualmente.
- Montaje sobre puerta para ahorrar espacio. Posibilidad de montar la ducha a izquierda o derecha de la puerta.
- Tirador de accionamiento ergonómico.
- Fabricado en latón con capa poliéster resistente a productos químicos.
- Cabeza de ducha con sistema de autodrenaje.
- Presión mínima de uso: 1 bar.
- Entrada macho 3/4" o hembra 1". Peso 3 kg.
- Caudal: 112 l/min.
- Fácil instalación y rápida activación.
- Cumple con las normas EN 15154 y ANSI Z 358.1: 2004.

Rojo		86203	1139,40€
------	--	--------------	-----------------

LAVA-OJOS DE EMERGENCIA PARA TUBERIA VISTA

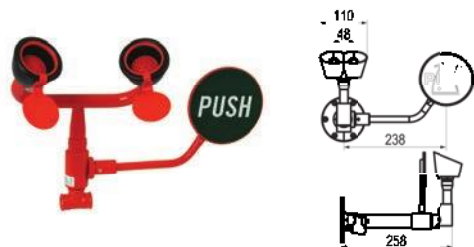

- El sistema de seguridad pasa de cerrado a abierto en 1 segundo o menos y permanece abierto hasta que el usuario lo pare.
- Debe ser instalado muy próximo al lugar de trabajo.
- Presión mínima de uso: 1,5 bar.
- Copa de goma en caucho EPDM.
- Lava-ojos con dos salidas.
- Regulador de caudal integrado a 26 l/min.
- Pulsador de emergencia para flujo de agua.
- Entrada hembra 1/2".
- Fácil instalación y rápida activación.
- Cumple con las normas EN 15154 y ANSI Z 358.1: 2004.
- Peso aproximado: 2 kg.

Rojo 

85761

1226,10€

LAVA-OJOS DE EMERGENCIA MURAL

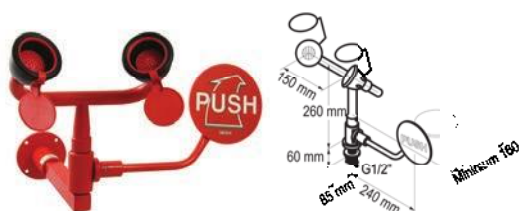

- El sistema de seguridad pasa de cerrado a abierto en 1 segundo o menos y permanece abierto hasta que el usuario lo pare.
- Fabricado en latón con capa poliéster resistente a productos químicos.
- Lava-ojos con dos salidas.
- Palanca de accionamiento de emergencia.
- Entrada hembra de 1/2".
- Regulador de caudal integrado a 26 l/min.
- Cumple con las normas EN 15154 y ANSI Z 358.1: 2004.

Rojo 

85762

1219,90€

LAVA-OJOS DE EMERGENCIA MONTAJE PARED



- Fácil y rápido accionamiento por el pulsador que permite la apertura del sistema en un segundo o menos.
- Fabricado en latón con capa poliéster resistente a productos químicos.
- Presión mínima de uso: 1,5 bar.
- Regulador de caudal incorporado.
- Entrada macho de 1/2".
- Capa anti-polvo para evitar el atasco del mecanismo.
- Cumple con las normas EN 15154-2 y ANSI Z 358.1: 2004.
- Fácil identificación de indicaciones de seguridad.

Rojo 

85763

445,90€

LAVA-OJOS DE EMERGENCIA MURAL CON RECOGEDOR

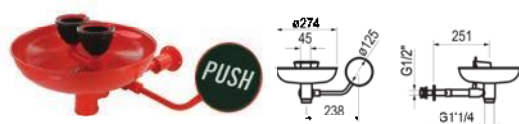

- Este producto es esencial como primer auxilio en caso de quemaduras, abrasiones y contaminación química.
- Fabricado en latón con capa poliéster resistente a productos químicos.
- Instalación a pared.
- Entrada hembra de 1/2".
- Salida macho de 1/4".
- Fácil instalación y rápida activación.
- Cumple con las normas EN 15154 y ANSI Z 358.1: 2004.

Rojo 

85765

2156,90€

LAVA-OJOS DE EMERGENCIA MANUAL CON FLEXIBLE MURAL

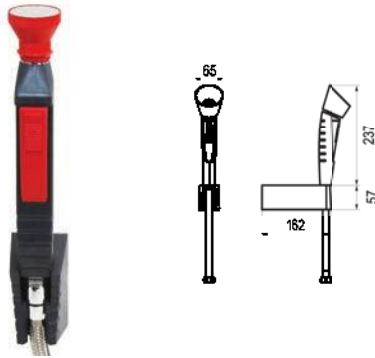

- Este producto es esencial como primer auxilio en caso de quemaduras, abrasiones y contaminación química.
- Debe ser instalado muy próximo al lugar de trabajo.
- Anclaje a pared.
- Presión mínima de uso: 1,5 bar.
- Ducha de mano de poliarilamina reforzada con fibra de vidrio.
- Entrada macho de 1/2".
- Fácil instalación y rápida activación.
- Cumple con las normas EN 15154 y ANSI Z 358.1: 2004.
- Peso aproximado: 0,5 kg.

Rojo ■ **85767** **737,10€**

LAVA-OJOS DE EMERGENCIA MANUAL CON FLEXIBLE MONTAJE MESA



- Este producto es esencial como primer auxilio en caso de quemaduras, abrasiones y contaminación química.
- Debe ser instalado muy próximo al lugar de trabajo.
- Presión mínima de uso: 1,5 bar.
- Ducha de mano de poliarilamina reforzada con fibra de vidrio.
- Entrada macho de 1/2".
- Fácil instalación y rápida activación.
- Cumple con las normas EN 15154 y ANSI Z 358.1: 2004.
- Peso aproximado: 0,5 kg.

Rojo ■ **85768** **920,10€**

LAVA-OJOS DE EMERGENCIA MANUAL MURAL CON DOBLE ROCIADOR

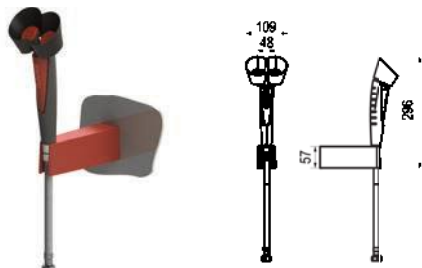

- Este producto es esencial como primer auxilio en caso de quemaduras, abrasiones y contaminación química.
- Debe ser instalado muy próximo al lugar de trabajo.
- Anclaje a pared. Incluye soporte de montaje a pared.
- Presión mínima de uso: 1,5 bar. Presión máxima de uso: 10 bar.
- Temperatura mínima: 5°C. Temperatura máxima: 80°C.
- Doble rociador de mano con dos cabezas (45°) y manguera de 1,5 m.
- Gatillo para apertura de caudal.
- Caudal: 14 l/min.
- Tapón antipolvo.
- Diseño y material anti-cal.
- Válvula de retención incorporada.
- Óptimo rociado de ojos.
- Fácil limpieza de la cabeza.

Rojo ■ **86202** **923,90€**





18 Equipamientos especializados

Multimódulo	538
Lavacuñas	541
Urinarios secos	542
Lavabo-Urinario	544
Baño para ostomizados	546



Espejo Multimódulo

3 funciones



Agua



Jabón



Aire



ESPEJO MULTIMÓDULO



BREEAM

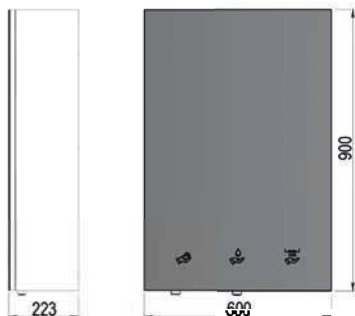

- Módulo de espejo sobre lavabo con dispensador de jabón integrado, grifo electrónico por sensor y secador de manos automático o dispensador de papel, (según modelo).
 - Fabricado en acero INOX, con bastidor de acero y recubrimiento en melamina blanca.
 - Espejo grabado.
 - Soportes de fijación a pared en acero INOX.
 - Cerradura de pistón de seguridad oculta.
 - Suministrado con: soportes de fijación y regleta de conexión eléctrica.
- **ENJABONADO:**
 - Jabonera electrónica con sensor infrarrojo de ajuste automático.
 - Bomba peristáltica, permitiendo el uso de jabón líquido, detergente, loción o gel antibacteriano.
 - Viscosidad del jabón: 100-3800 cPs.
 - Transformador de 230V/12V.
 - Botella de 1 l de capacidad.
 - **ACLARADO:**
 - Grifo electrónico con sensor infrarrojo de detección.
 - Transformador de 230V/12V.
 - Caudal 1,9 l/min.
 - Cierre por presencia.
 - Mezclador de agua (según modelo) con entradas G1/2" macho.
 - **SECADO:**
 - Dispensador toallitas zig-zag (según modelo).
 - Secamanos electrónico con sensor (según modelo).
 - Tensión: 220-240 V
 - Potencia total: 1650W
 - Frecuencia: 50-60 Hz
 - Vida útil motor: 7000 horas
 - Potencia resistencia: 2000 W
 - Caudal eficaz: 225 m3/h
 - R.p.m: 5000
 - Velocidad aire: 60 km/h
 - Índice protección: IPX2

Jabonera + Agua premezclada + Secamanos
 Jabonera + 1 agua + Secamanos
 Jabonera + Agua premezclada + Dispensador de papel
 Jabonera + 1 agua + Dispensador de papel

	Blanco	<input type="checkbox"/>	79980	2188,90€
	Blanco	<input type="checkbox"/>	79981	2111,30€
	Blanco	<input type="checkbox"/>	79982	2111,30€
	Blanco	<input type="checkbox"/>	79983	2033,70€

Lavacuñas para espacios hospitalarios

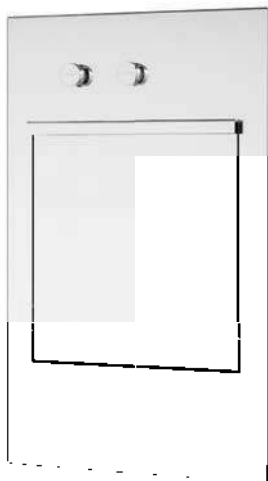

LAVACUÑAS TEMPORIZADO

Acabado brillo



Acabado satinado

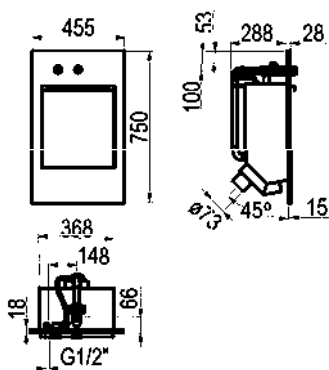

LAVACUÑAS TEMPORIZADO 88192

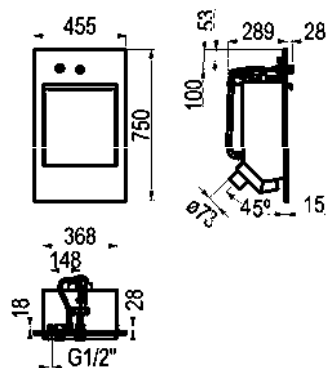

LAVACUÑAS DOBLE TEMPORIZADO 88191

- Fabricado en acero inoxidable AISI 304.
- Panel frontal satinado o brillo con 2 pulsadores.
- Dispone en su interior de dos rociadores fabricados en acero inoxidable AISI 304 que garantizan la limpieza de la cuña mediante agua a presión.
- Soporte de cuñas fabricado con varilla $\varnothing 5$ mm.
- Grifo con cuerpo y pulsador en latón con entrada $\frac{1}{2}$ ". (2 ud. en caso de doble temporizado) y cierre automático 6 ± 1 seg.
- Fluxor con cuerpo en latón con entrada $\frac{3}{4}$ ". (en modelo de fluxor) y cierre automático 7 ± 2 seg.
- Sifón incorporado en todos los modelos.
- Rango de temperatura de trabajo: entre 5 y 65 °C.
- Presión de trabajo recomendable: 3 bar.
- Desagüe de salida para tubo $\varnothing 75$ mm.

Lavacuñas fluxor temporizado	Inox brillo	88192	835,50€
Lavacuñas fluxor temporizado	Inox satinado	88194	799,90€
Lavacuñas doble temporizado	Inox brillo	88191	817,40€
Lavacuñas doble temporizado	Inox satinado	88193	782,50€

Urinario seco Prestodry

Variantes tecnológicas en grifería temporizada o electrónica, con un nuevo producto destinado 100% al ahorro de agua. Es el nuevo Urinario Seco Prestodry para instalaciones sin agua.

El agua es fundamental para todas las formas de vida conocidas y representa un recurso indispensable para las actividades que conforman nuestra sociedad, tal como, alimentación y uso doméstico, vías de comunicación, uso público, uso deportivo, uso agrícola etc. Los recursos naturales se han vuelto escasos con la creciente población mundial y su disposición en varias regiones habitadas es la preocupación de muchas organizaciones gubernamentales. Según la ONU, actualmente 80 países del mundo sufren debido a la falta de agua. Es por todas estas razones que el ahorro de agua es cada vez más vital y necesario.

Desde Presto Ibérica, S.A. queremos seguir contribuyendo al ahorro de agua y sostenibilidad del planeta, con nuestros productos especializados.

Se trata de un urinario que cuenta con una rejilla de acero inoxidable tras la que se encuentra un dispositivo de látex natural anti-olores, que permite el paso de líquidos al usarlo pero se cierra después, impidiendo el paso de olores.

Ventajas

Ahorro de agua de 50.000 a 250.000 litros anuales.
No requiere agua para su uso.
Sin mantenimiento.
Sin malos olores.
Sin líquidos, gel ni pastillas.

Limpieza

Los urinarios deben limpiarse de igual modo que los sistemas normales. Se recomienda una limpieza diaria usando productos no perjudiciales con el medio ambiente con un posterior aclarado.

El sistema de bloqueo de olores de latex debe retirarse una vez al mes para su limpieza, usando los mismos productos que se usen habitualmente y después su aclarado bajo el grifo para retirar los sedimentos de orina que pudieran quedar.

Se recomienda que cuando de desmonte el sistema de latex, aprovechar para verter algún producto apropiado para la limpieza de canalizaciones, para mantener los desagües en buen estado.

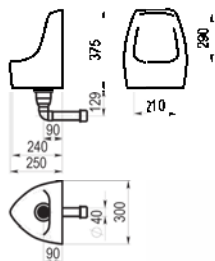

URINARIO SECO PRESTDYRY QUARE S

- Urinario ecológico sin agua.
- Dimensiones: 39 x 30 x 24 cm.
- Fabricado en cerámica de color blanco.
- Incluye:
 - Trampa de acero inoxidable.
 - Nuevo sistema de bloqueo de olores.
 - Kit de instalación.

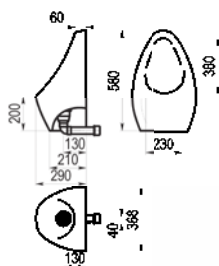
Blanco **89050****808,90€****URINARIO SECO PRESTDYRY OVAL**

- Urinario ecológico sin agua.
- Dimensiones: 58 x 36 x 29 cm.
- Fabricado en cerámica de color blanco.
- Incluye:
 - Trampa de acero inoxidable.
 - Nuevo sistema de bloqueo de olores.
 - Kit de instalación.

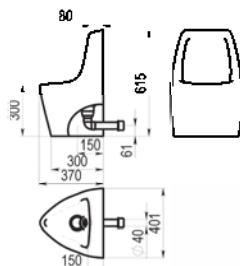
Blanco **89060****1060,50€****URINARIO SECO PRESTDYRY QUARE L**

- Urinario ecológico sin agua.
- Dimensiones: 60 x 40 x 29 cm.
- Fabricado en cerámica de color blanco.
- Incluye:
 - Trampa de acero inoxidable.
 - Nuevo sistema de bloqueo de olores.
 - Kit de instalación.

Blanco **89070****1496,30€**

Lavabo - Urinario Prestocomb

Es un sistema combinado que integra dos elementos en uno, consiguiendo así un importante ahorro de agua, ya que una vez usado el urinario, el usuario puede utilizar seguidamente el grifo mediante un sensor integrado. De esta forma, al lavarse las manos el agua se reutiliza para hacer la limpieza del mismo, evitando así la posibilidad de dos usos, que es lo que normalmente ocurre al ser dos elementos separados. Consiguiendo por lo tanto un ahorro de 2 l. a 6 l. por uso (70.000 a 210.000 l. anuales).

Fabricado en acero inoxidable AISI 304 con recubrimiento de pintura de alta resistencia física y química para asegurar su imagen en el tiempo.

Características generales

- Existe versión con lavabo o solo urinario. La opción con lavabo cuenta con una bandeja de cristal templado de alta resistencia y tiene opción de un solo agua o mezclador con la maneta de selección perfectamente integrada en el conjunto.
- Ambos modelos son electrónicos para mejorar la higiene. La versión de urinario realizará la descarga tras la retirada del usuario y la versión con lavabo la hará cuando detecte las manos del usuario próximas al sensor de detección.
- La alimentación es mediante pila estándar CR-P2 o transformador suministrados con el producto.
- Ambos modelos se suministran con latiguillos de conexión y llaves de paso.

Ventajas

- Esta configuración ofrece las siguientes ventajas:
- Se obtiene un ahorro de espacio al centralizar en un único punto el urinario y el lavabo.
- Se reducen los costes de fabricación y se reduce el consumo de energía al tener que fabricarse un solo producto en lugar de dos.
- Se reduce el coste de instalación de aparatos sanitarios al tener que instalarse un solo equipo sanitario.
- Se reduce el coste de grifería y valvulería al solo necesitarse un único grifo.
- Se reduce el coste de la instalación de agua al reducir a la mitad las tomas de agua y desagües.
- Se consigue ahorro de agua al utilizarse la misma agua del lavabo para limpiar el urinario.
- Mejora de la limpieza del urinario al estar limpiándose con agua con contenido en jabón, pues es normal su uso en el lavado de manos. Esto permite reducir el uso de dosificadores de productos de limpieza comúnmente utilizados en urinario eliminándose su coste, reduciéndose el uso de productos químicos, y mejorando la estética de la instalación al no tener que añadir más elementos.
- En el caso de utilizarse grifería electrónica, se asegurará mayor higiene pues la grifería de ese tipo tiene posibilidad de realizar descargas automáticas cada 12 o 24h aunque no haya uso del sanitario evitando acumulación de olores e incrustaciones en aireadores y desagües.
- El desagüe del equipo es de diámetro 40 mm.

Colores RAL disponibles (consultar para otras opciones de color):



Negro intenso
RAL 9005



Azul Tráfico
RAL 5017



Rojo Fuego
RAL 3000



Rojo Púrpura
RAL 3004



Aluminio Gris
RAL 9007



Gris Musgo
RAL 7003

PRESTOCOMB MEZCLADOR

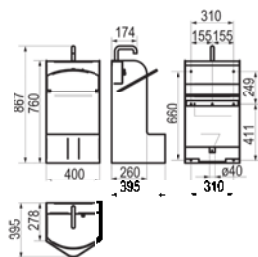



- Caño fijo.
- Caudal: 8 l/min.
- Descarga cuando se detectan las manos del usuario.

Pila CR-P2
Transformador

Inox	79920	2334,30€
Inox	79921	2334,30€

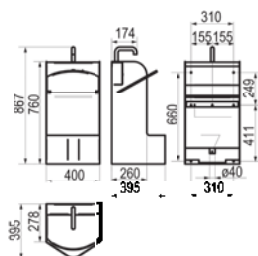
PRESTOCOMB UN AGUA





- Caño fijo.
- Caudal: 8 l/min.
- Descarga cuando se detectan las manos del usuario.

Pila CR-P2
Transformador

Inox	79900	2314,40€
Inox	79901	2314,40€

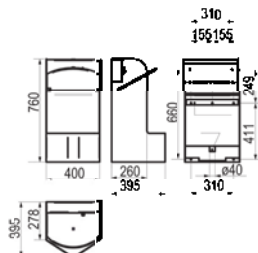
PRESTOCOMB URINARIO

- Descarga tras la retirada del usuario.

Pila CR-P2
Transformador

Inox	79950	2160,20€
Inox	79951	2160,20€

Conjunto de baño para ostomizados



* Lanzamiento junio 2026.

CONJUNTO DE BAÑO PARA OSTOMIZADOS

- Conjunto de baño adaptado para personas con ostomía, compuesto por:
 - Mueble de acero inoxidable AISI 304 con inodoro y papelera incorporados, medidas conformes con CTE y FAPAE.
 - Espejo fijo de acero inoxidable.
 - Grifo monomando gerontológico. (Ref.71550PG)
 - Pistolete de un agua.
 - Fluxor con pulsador incorporado en el mueble.
 - 2 Perchas de acero inoxidable. (Ref.88052)
 - Secamanos electrónico de acero inoxidable. (Ref.88302)
 - Jabonera de acero inoxidable. (Ref.88307)
 - Portarrollos de acero inoxidable. (Ref.88050)
 - Papelera de acero inoxidable. (Ref.88088) sólo en modelo



NOVEDAD

Sin papelera integrada

Inox	79960	CONSULTAR
Inox	79961	CONSULTAR

* Lanzamiento junio 2026.

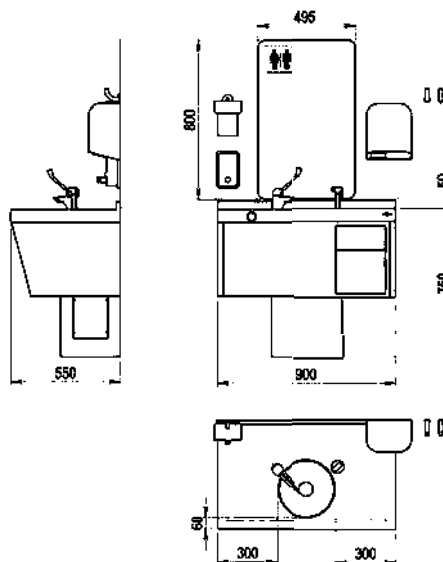

Condiciones de venta



CONDICIONES GENERALES

1. La entrega de todo pedido implica de la parte del comprador la aceptación de las presentes condiciones generales de venta salvo en caso de estipulaciones contrarias precisas incluidas en el texto de aceptación del pedido.
2. Todas las cláusulas impresas al margen o en las cartas o en los pedidos del comprador contrarias a las presentes condiciones generales de venta no pueden ser objeto de oposición a menos que ellas hayan sido aceptadas por escrito de nuestra parte.
3. Los pesos, especificaciones, dimensiones e informaciones indicadas sobre las tarifas, catálogos y noticias, no son más que indicativos y nunca constituyen una obligación. Nuestros modelos pueden ser modificados o suprimidos en todo momento y sin preaviso sin incurrir en ninguna responsabilidad ni indemnización. Nuestros precios pueden igualmente ser modificados bajo las mismas condiciones.

OFERTAS Y PRECIO

1. Nuestras ofertas de precio sólo son válidas para una respuesta inmediata a menos que exista una estipulación contraria escrita de nuestra parte.
2. Los estudios y recomendaciones técnicas son hechas benévolamente y dadas a título indicativo. Ellos no suponen responsabilidades de la Sociedad ni constituyen un elemento de ejecución. Estos estudios y recomendaciones aportan al utilizador los controles, las verificaciones, las reglas generales de utilización y condiciones particulares de empleo.
3. Un pedido no es considerado en firme hasta después de un "Acuse de recibo" de nuestra parte.
4. Ninguna demanda de anulación será tomada en consideración después del envío de acuse de recibo del pedido o después de la ejecución total o parcial. Los pedidos son aceptados sin obligación de expedirlos en una sola vez.
5. Toda expedición es facturada al precio en vigor, el día de la expedición. Las tarifas son establecidas sin impuestos. Los impuestos en vigor se incluirán en cada factura.

CONDICIONES DE PAGO

1. RETRASO DE PAGO

Todo retraso de pago sobre las fechas fijadas o toda prórroga de vencimiento aun con nuestro acuerdo entraña automáticamente el abono por parte del comprador de todos los gastos que se hayan producido o los normales que se hubieran podido producir en el caso de que la Sociedad hubiera obtenido el importe de las facturas mediante entidades bancarias.

La falta de pago a un vencimiento hace inmediatamente exigibles el pago de los otros créditos o letras vencidas o por vencer sin necesidad de preaviso. En caso de falta de pago nos reservamos el derecho de anular los pedidos o de suspender su ejecución.

2. RETENCIONES Y COMPENSACIONES

Ninguna reclamación sobre la calidad de un suministro será motivo de suspensión del pago a menos que ese defecto haya sido admitido por escrito de nuestra parte antes del vencimiento. La suspensión de pago será únicamente equivalente al valor de la facturación de las piezas defectuosas. El comprador no está autorizado a retener los pagos vencidos cualquiera que sea el motivo jurídico invocado ni a proceder a compensaciones sobre el montante de nuestras facturas cualquiera que sea el tipo de reclamación.

RETRASOS

Los plazos de entrega o de expedición son dados a título indicativo y todos nuestros esfuerzos serán encaminados al cumplimiento de los mismos. Un retraso cualquiera o una expedición escalonada no puede ser motivo de indemnizaciones o reclamaciones por daños producidos.

El cumplimiento de los plazos de entrega o de expedición, en todos los casos, requerirá por parte del comprador cumplir con la obligación adquirida y en particular con las condiciones de pago acordadas.

EXPEDICIONES

Las piezas y productos son siempre vendidos en nuestros almacenes y la fecha de expedición será la fecha que figurará en nuestra factura.

Cualquiera que sean las condiciones de venta las mercancías viajan únicamente a riesgo y peligros del destinatario, igualmente si las expediciones son hechas a porte pagado. Nosotros declinamos toda responsabilidad en relación con averías, pérdidas de cualquier naturaleza que se produzcan en nuestras expediciones así

como los retrasos que las mercancías puedan sufrir en el curso del transporte. En su caso corresponde al destinatario hacer las reservas necesarias y llevar a cabo cuantas acciones procedan a cerca del transportista.

El destinatario debe, al recibo, verificar el material recibido en presencia del transportador incluso si los embalajes aparecen intactos. En caso de averías debe de hacer las indagaciones precisas sobre los documentos de transporte. Es de responsabilidad del destinatario hacer todas las acciones usuales y de llevar a cabo los recursos contra el transportador en la forma y plazos previstos por la ley. Los embalajes no son retomados aún en los casos que hayan sido facturados.

CONFORMIDAD DEL MATERIAL

Ninguna reclamación concerniente a la composición del suministro, cantidad y peso o su inconformidad con la nota de suministro no será admitida si llega a nosotros con un retraso superior a diez días siguientes a la fecha de recepción de la mercancía por el destinatario.

Ninguna devolución será aceptada sin nuestro acuerdo previo aunque la expedición haya sido efectuada después de la fecha indicada.

Cuando nosotros aceptemos una devolución, será realizada a porte pagado y a la dirección que nosotros indiquemos.

El abono se establecerá solamente después de la recepción y verificación de la cantidad y de la calidad. El material que haya sufrido alteraciones no se aceptará como tal devolución y quedará a disposición de su expedidor. La devolución de mercancía por razones no imputables a la sociedad Presto Ibérica y que sean aceptadas tendrán siempre un cargo al menos igual al 10% del valor de la facturación que se corresponde con los gastos de administración y almacenaje.

GARANTÍA

Nuestros aparatos están garantizados contra todo defecto de fabricación y de materiales durante un período de 5 años, tomando como fecha inicial la de la factura comercial.

Esta garantía no cubre el desgaste normal de las piezas, las consecuencias de una instalación no conforme con nuestras instrucciones ni los daños que pudieran resultar de todo ello.

En caso de defectos nuestra responsabilidad queda estrictamente limitada a la pura y simple reposición de la pieza defectuosa.

La pieza defectuosa queda automáticamente de nuestra propiedad y debe sernos devuelta en un plazo máximo de dos meses. Esta devolución es indispensable para que puedan beneficiarse de la reposición gratuita.

Los gastos de envío y devolución del material son a cuenta del cliente.

Ninguna indemnización por daños y perjuicios podrán sernos reclamados por gastos de mano de obra, privación de uso, accidentes corporales o cualesquiera otros conceptos ajenos a Presto.

DEVOLUCIONES

Las devoluciones ocasionadas por defectos de identidad y/o cantidad deberán ser gestionadas durante los diez días posteriores a la entrega del material.

Para el resto de devoluciones se analizarán en base a los criterios marcados por Presto. Toda devolución deberá ser autorizada por la empresa. No se admitirán devoluciones de material una vez transcurridos los 30 días de salida de los mismos de nuestros almacenes. Nos reservamos el derecho de aceptar o rechazar las devoluciones de material transcurrido dicho plazo.

Se aplicará una depreciación del 30% en las devoluciones aceptadas en concepto de manipulación y acondicionamiento.

Portes a cargo del cliente.

IMPORTANTE

Todo producto que tras su venta haya sufrido cualquier modificación o alteración, no estará cubierto por las cláusulas de la garantía.











RECLAMACIONES

En caso de reclamaciones relativas a la venta y expedición de nuestros productos serán competentes los tribunales que las leyes determinen. No obstante, es voluntad inequívoca de Presto buscar una solución amistosa a cualquier controversia que pudiera surgir con nuestros clientes derivada del pedido y compra de nuestros productos.







Leyenda iconos



Tecnologías

-  Grifería Temporizada
-  Tecnología TOUCH
-  Tecnología SENSIA
-  Tecnología DREAMS
-  Sistemas Domóticos
-  Tecnología Healthcover Antibacterias
-  Tecnología Luxcover: Acabados personalizados
-  Tecnología Ness Comfort
-  Grifo convertible en electrónico. apertura en frío
-  Apertura en frío
-  Grifería en acero inoxidable







Ttipo de grifería

-  Grifería de lavabo repisa
-  Grifería de lavabo mural
-  Grifería de ducha
-  Grifería de urinario
-  Grifería de inodoro
-  ECO: Grifo eficiente con tecnología ecológica. Ahorro de agua.





Tipos de instalación

- L** Lavabo repisa
- LM** Lavabo mezclador
- LI** Lavabo inclinado
- AM** Antibloqueo mural
- P** Pared
- LP** Lavabo pared
- E** Empotrado
- U** Urinario
- UE** Urinario empotrado
- I** Inodoro
- IE** Inodoro empotrado











Tipos de pulsación

-  **PN Pulsación normal**
Este sistema permite la apertura del grifo mediante pulsación normal.
-  **PS Pulsación suave**
Este sistema permite la apertura del grifo con menor esfuerzo.
-  **PA Pulsación Antibloqueo**
Este sistema impide el flujo continuo de agua en caso de ser bloqueado voluntariamente el pulsador.
-  **DT Doble temporización**
Sistema innovador que permite conseguir un ahorro extra de agua, mediante un sistema óptimo de pulsaciones que se adapta al lavado de manos.
-  **DD Doble descarga**
Sistema que permite utilizar sólo la cantidad de agua necesaria.
-  **TC**
A través de tabique

Temperatura del agua

-  Grifo de agua fría
-  Grifo de agua caliente
-  Grifo mezclador
-  Termostático

Certificaciones

-  Certificado N de AENOR
-  NF de AFNOR
-  Sello de Calidad Medio Ambiental de la Generalitat de Cataluña.
-  ACS
-  WRAS
-  Waterlabel
-  LEED
-  BREEAM
-  VERDE
-  Producto accesible, Fundación ONCE



www.prestoiberica.com

CATÁLOGO-TARIFA 2026



www.prestoiberica.com



info@prestoiberica.com
Telf.: 915 782 575



Servicio técnico
Telf.: 683 169 947