



PRODUCTOS  
SOSTENIBLES



CATÁLOGO  
TARIFA 2024

Grifería temporizada,  
innovación electrónica,  
equipamientos  
y ayudas técnicas.

Reconduce  
el Planeta  
con PRESTO



Tecnología  
ÚNICA  
en el mercado

Tecnologías patentadas  
Fabricación nacional a medida  
Ahorro de agua y energía  
Acabados personalizados  
Máxima calidad y seguridad  
Certificaciones sostenibles



# CONSERVAMOS

el medio ambiente

# PROTEGEMOS

a las personas

*Creamos un futuro sostenible y saludable*



## COMPROMISO

ecoindustrial en todos los procesos de fabricación, materiales utilizados y procedimiento sostenible con el bienestar laboral y social.



## CONCIENCIADOS

en eliminar la huella de carbono reduciendo emisiones y proponiendo planes de compensación, y en seguir fabricando sistemas y tecnologías para el ahorro de agua.



## ASEGURAMOS

una logística de envíos climáticamente neutros cumpliendo los objetivos de desarrollo sostenible de Naciones Unidas.



## COLABORAMOS

con proyectos sostenibles nacionales e internacionales por el calentamiento global.



RECONDUCE EL PLANETA  
CON **PRESTO**



**Grupo Presto Ibérica se adhiere al proyecto de absorción de dióxido de carbono propuesto por organismos oficiales registrando voluntariamente la **Huella de Carbono** de sus empresas y proponiendo planes de **reducción** y acciones de **compensación**.**



## **CALCULAMOS**

y registramos nuestra nuestra huella de carbono.

## **Cálculo de emisiones verificada por AENOR**

realizado con la aplicación informática desarrollada por el Ministerio para la Transición Ecológica y el Reto Demográfico.

## **REDUCIMOS**

nuestras emisiones

## **COMPENSAMOS**

con acciones y proyectos ECO



## **Productos sostenibles y eficientes**

- **Promovemos** la reutilización de recursos
- **Ayudamos** a reducir consumos de agua y energía
- **Reciclamos** en procesos de fabricación de productos 99% reciclables

## **Máxima calidad certificada**

**Atendemos al cumplimiento de la legislación constructiva, normativas en calidad de materiales y certificaciones sostenibles.:**

Real Decreto 140; 4MS Common Approach, Directiva (UE) 2020/2184 Del Parlamento Europeo y del Consejo de la Unión Europea.



**Certificación N AENOR.**  
Grifería de cierre automático PN10 conforme a EN 816.



**Certificación NF AFNOR.**  
Grifería de cierre automático PN10 conforme a EN 816.



**Certificación ISO 9001.**  
Calidad Gestión Empresarial a PRESTO IBÉRICA y PRESTO EQUIP



**Marcado CE Grifería electrónica.**  
Circuitos conforme con las directivas 2006/95/CE y 2004/108/CE.



**Producto ecológico.**  
Marca de los productos con un especial ahorro de agua.



**VERDE**  
El sistema de evaluación se basa en un método prestacional, respetando el medio ambiente, compatible con el entorno y con altos niveles de confort y de calidad de vida.



**BREEAM**  
Certificación basada en los múltiples aspectos que deben ser evaluados.



**LEED**  
Entiende que la construcción sostenible es cualquier estructura que logra de una forma equilibrada ser rentable para el que lo construye, tiene menor impacto en el medioambiental y es más saludable para las personas.



**CTE, Código Técnico Edificación.**  
Presto realiza pruebas dimensionales, estanqueidad e hidráulicas. Cumpliendo con el Código Técnico de Edificación.



**Certificación Calidad Ambiental.**  
Sello de Calidad Medio Ambiental de la Generalitat de Cataluña.

























































**Waterlabel**  
Sistema internacional de clasificación para la medición del consumo de agua de los productos de grifería sanitaria.



|   |   |  |            |
|---|---|--|------------|
| <b>GRIFERÍA ESPECIALIZADA</b>                   |   |  |            |
| <b>Kits de transformación</b>                   | De grifo temporizado a grifo electrónico.   |  | <b>16</b>  |
| <b>Presto Custom: personalización</b>           | Crea grifos únicos. Fabricación a medida.   |  | <b>18</b>  |
| <b>Tecnología Healthcover®</b>                  | Grifería antibacterias única en el mercado.                                       |  | <b>22</b>  |
| <b>Presto XT-eco Fusion</b>                     | Grifería monomando ecológica con materiales libres de plomo.                      |  | <b>26</b>  |
| <b>GRIFERÍA ELECTRÓNICA</b>                     |   |  | <b>30</b>  |
| <b>01. Lavabo electrónico</b>                   | Tecnología Dre@ms, Touch, Sensia.   |  | <b>31</b>  |
| <b>02. Ducha electrónica</b>                    | Tecnología Dre@ms, Touch, Sensia.   |  | <b>55</b>  |
| <b>03. Urinario e inodoro elect.</b>            | Tecnología Dre@ms, Touch, Sensia.   |  | <b>63</b>  |
| <b>04. Grifería autocontrol</b>                 | Gestión precisa de instalaciones.   |  | <b>77</b>  |
| <b>TECNOLOGÍA NESS</b>                          |   |  | <b>88</b>  |
| <b>05. Presto Go System</b>                     | Tecnología puntera en el mercado que evita el desperdicio de agua.                |  | <b>88</b>  |
| <b>GRIFERÍA TEMPORIZADA</b>                     |   |  | <b>97</b>  |
| <b>06. Lavabo temporizado</b>                   | Grifería de repisa y mural.   |  | <b>99</b>  |
| <b>07. Ducha temporizada</b>                    | Grifería vista o empotrada.   |  | <b>123</b> |
| <b>08. Urinario temporizado</b>                 | Grifería vista o empotrada.   |  | <b>141</b> |
| <b>09. Inodoro temporizado</b>                  | Grifería vista o empotrada.   |  | <b>149</b> |
| <b>10. Seguridad temporizada</b>                | Grifería antivandálica.   |  | <b>159</b> |
| <b>GRIFERÍA INDUSTRIAL</b>                      |   |  | <b>168</b> |
| <b>11. Grifería y columnas industriales</b>     | Fabricadas para uso intensivo y profesional que ofrecen la máxima ergonomía.      |  | <b>170</b> |
| <b>GAMA DE VÁLVULAS</b>                         |   |  | <b>174</b> |
| <b>12. Válvulas mezcladoras y termostáticas</b> | Variación de opciones con versatilidad de uso.                                    |  | <b>176</b> |
| <b>GAMA DE BASTIDORES</b>                       |   |  | <b>186</b> |
| <b>13. Bastidores</b>                           | Fabricados para soportar distintas condiciones de instalación.                    |  | <b>188</b> |
| <b>SISTEMAS ANTILEGIONELLA</b>                  |   |  | <b>194</b> |
| <b>14. Sistemas de prevención</b>               | Sistema para automatizar el proceso de desinfección mediante choque térmico.      |  | <b>199</b> |
| <b>AYUDAS TÉCNICAS</b>                          |   |  | <b>210</b> |
| <b>15. Barras de apoyo</b>                      | Ergonomía y perfecto agarre.  |  | <b>216</b> |
| <b>16. Sanitarios adaptados</b>                 | Lavabos, inodoros, platos y mamparas de ducha que mejoran la accesibilidad.       |  | <b>232</b> |
| <b>SANITARIOS ACERO INOX</b>                    |   |  | <b>246</b> |
| <b>17. Lavabos, urinarios e inodoros</b>        | Sanitarios realizados en AISI-304. recomendado para aseos altamente frecuentados. |  | <b>248</b> |
| <b>ACCESORIOS DE BAÑO</b>                       |   |  | <b>254</b> |
| <b>18. Funcionalidad y sencillez</b>            | Todo tipo de accesorios que complementan el baño de uso colectivo.                |  | <b>257</b> |
| <b>EQUIPAMIENTOS ESPECIALIZADOS</b>             |   |  | <b>262</b> |
| <b>19. Espejo multimódulo</b>                   | Módulo tres funciones: Jabón, agua y secado.                                      |  | <b>264</b> |
| <b>20. Grifería hospitalaria</b>                | Amplio y especializado rango de soluciones para laboratorios y hospitales         |  | <b>266</b> |
| <b>21. Lavacañas</b>                            | Producto especializado para instalaciones hospitalarias.                          |  | <b>272</b> |
| <b>22. Urinario seco</b>                        | Urinarios destinados 100% al ahorro de agua.                                      |  | <b>274</b> |
| <b>23. Lavabo-urinario</b>                      | Sistema combinado que integra dos elementos en uno.                               |  | <b>276</b> |
| <b>LISTADO DE REFERENCIAS</b>                   |   |  | <b>278</b> |
| <b>CONDICIONES DE VENTA</b>                     |   |  | <b>292</b> |
| <b>LEYENDA DE ICONOS</b>                        |   |  | <b>295</b> |

## Selección electrónica

| LAVABO  |   |   | DUCHA  |   |  |   |   |
|---|---|---|--|---|--|---|---|
| Repisa  | Visto / Empotrado   |   | Panel / Empotrado  |   |  |   |   |
|    | TOUCH L - LM<br><br><b>PAG. 38</b>     |    | PRESTORIZON LN<br><br><b>PAG. 48</b>            |    | TOUCH - D<br><br><b>PAG. 58</b>      |    | DL 400 TOUCH<br><br><b>PAG. 58</b>     |
|    | NEW TOUCH L - LM<br><br><b>PAG. 39</b> |    | PRESTO LINEA L<br><br><b>PAG. 48</b>            |    | TOUCH - DT<br><br><b>PAG. 58</b>     |    | PRESTODUC TOUCH<br><br><b>PAG. 59</b>  |
|    | SENSIA L - LM<br><br><b>PAG. 44-45</b> |    | PRESTO LINEA TC L - LM<br><br><b>PAG. 48-49</b> |    | RADA SENSE<br><br><b>PAG. 61</b>     |    | DL 400 SENSIA<br><br><b>PAG. 60</b>    |
|    | XT ELECT L - LM<br><br><b>PAG. 43</b>  |    | SENSIA P - PM<br><br><b>PAG. 50-51</b>          |    | SENSIA - D<br><br><b>PAG. 60</b>     |    | PRESTODUC SENSIA<br><br><b>PAG. 61</b> |
|    | SOHO L - LM<br><br><b>PAG. 46</b>      |    | RADA SENSE<br><br><b>PAG. 49</b>                |    | SENSIA - DM<br><br><b>PAG. 60</b>    |    | MIRA LUX<br><br><b>PAG. 59</b>         |
|   | DOMO SENSIA C<br><br><b>PAG. 52</b>   |   | DRE@MS VISTO<br><br><b>PAG. 35</b>             |   | DRE@MS EMPT.<br><br><b>PAG. 35</b>  |   | DRE@MS VISTO<br><br><b>PAG. 57</b>    |
|  | PRESTO 5750<br><br><b>PAG. 53</b>    |  | DRE@MS EMPT.<br><br><b>PAG. 35</b>            |  | DRE@MS EMPT.<br><br><b>PAG. 35</b> |  | DRE@MS EMPT.<br><br><b>PAG. 57</b>   |

| URINARIO  |   |   | INODORO   |   |  |   |  |
|---|---|---|---|---|--|---|--|
| Visto   | Empotrado   |   | Empotrado   |   |  |   |  |
|  | TOUCH - U<br><br><b>PAG. 64</b>    |  | PRESTO 8400<br><br><b>PAG. 66</b>      |  | TOUCH - UE<br><br><b>PAG. 64</b>   |  | TOUCH - I<br><br><b>PAG. 65</b>               |
|  | SENSIA - U<br><br><b>PAG. 66</b>   |  | NOVO SENSIA - UE<br><br><b>PAG. 66</b> |  | SENSIA - UE<br><br><b>PAG. 67</b>  |  | SENSIA - I<br><br><b>PAG. 69</b>              |
|  | DRE@MS VISTO<br><br><b>PAG. 73</b> |  | 1000 M ELEC<br><br><b>PAG. 68</b>      |  | SENSIA - UE<br><br><b>PAG. 67</b>  |  | SENSIA - I SIN PULSADOR<br><br><b>PAG. 68</b> |
|   |   |   |   |  | DRE@MS EMPT.<br><br><b>PAG. 73</b> |  | DRE@MS<br><br><b>PAG. 74</b>                  |

 Grifería temporizada

 Apertura por pulsación

 Tecnología TOUCH

 Tecnología SENSIA

 Tecnología DRE@MS

 Grifería de lavabo

 Grifería de mural

 Grifería de ducha

 Grifería de urinario

 Grifería de inodoro























































 Grifería ecológica

 Certificado AENOR

 Certificado AFNOR

 Certificado Waterlabel

## Selección temporizada

| LAVABO   |   | DUCHA   |   |
|--|---|---|---|
| Repisa   | Visto / Empotrado   | Mural   | Panel / Empotrado   |
|  PRESTO 605<br><br>PAG. 103          |  XT - P<br><br>PAG. 114               |  PRESTO 65<br><br>PAG. 126       |  ALPA 80<br><br>PAG. 128        |
|  XT - L<br><br>PAG. 101              |  XT 2000 - P<br><br>PAG. 113          |  PRESTO 75<br><br>PAG. 126       |  ALPA 90<br><br>PAG. 129        |
|  XT - 2000<br><br>PAG. 102           |  504 XL<br><br>PAG. 115               |  ALPA 80<br><br>PAG. 127         |  ALPA 80 PANEL<br><br>PAG. 127  |
|  PRESTO 3000<br><br>PAG. 107         |  NEO - P<br><br>PAG. 115              |  ALPA 90<br><br>PAG. 127         |  ALPA 90 PANEL<br><br>PAG. 127  |
|  XT - LM<br><br>PAG. 105             |  PRESTO 3500<br><br>PAG. 116          |  PRESTO 55<br><br>PAG. 125       |  PRESTODUC<br><br>PAG. 137      |
|  XT 2000 LM<br><br>PAG. 105         |  ARTE - CM<br><br>PAG. 116           |  PRESTO XT - 55<br><br>PAG. 125 |  DL - 400<br><br>PAG. 132      |
|  PRESTO FUENTE L<br><br>PAG. 111 |  PRESTO FUENTE LP<br><br>PAG. 111 |  ARTE - D<br><br>PAG. 125    |  EXTERIORES<br><br>PAG. 138 |

| URINARIO   |   | INODORO  |  |
|--|---|--|--|
| Visto  | Empotrado   | Visto  | Empotrado  |
|  12 A<br><br>PAG. 142            |  XT-UE<br><br>PAG. 147          |  XT - I<br><br>PAG. 150   |  ARTE - I<br><br>PAG. 153      |
|  XT - U<br><br>PAG. 143          |  XT 2000 - UE<br><br>PAG. 145   |  ARTE - I<br><br>PAG. 151 |  1000 A<br><br>PAG. 153        |
|  XT - U LARGO<br><br>PAG. 144    |  PRESTO 27<br><br>PAG. 146      |  1000 M<br><br>PAG. 150   |  1000 E XL<br><br>PAG. 154     |
|  XT - U VERTICAL<br><br>PAG. 144 |  ARTE - UE<br><br>PAG. 146      |  1000 C<br><br>PAG. 150   |  XT-IE 2D C/LL<br><br>PAG. 155 |
|  PRESTO 12<br><br>PAG. 142       |  PRESTO PD - UE<br><br>PAG. 147 |  ERYEM<br><br>PAG. 152    |  XT-IE 2D S/LL<br><br>PAG. 155 |
|  |   |  ECLAIR<br><br>PAG. 152   |  |

 Grifería temporizada

 Apertura por pulsación

 Tecnología TOUCH

 Tecnología SENSIA

 Tecnología DRE@MS

 Grifería de lavabo

 Grifería de mural

 Grifería de ducha

 Grifería de urinario

 Grifería de inodoro

 Grifería ecológica

 Certificado AENOR

 Certificado AFNOR

 Certificado Waterlabel

# Grupo experto en el sector

El Grupo Presto Ibérica, organizado a través de 3 empresas, cuenta con clientes en más de 20 países y posee 3 fábricas en España en Madrid y Barcelona, desde las que diseña, fabrica y comercializa el catálogo de soluciones más amplio para el sector del baño dando un servicio de calidad y atención a sus clientes, innovando en el desarrollo de soluciones, generando desarrollo empresarial y creación de empleo y contribuyendo a construir una sociedad sostenible y solidaria.

Con una experiencia empresarial de más de 40 años en el mercado español el Grupo Presto Ibérica es el líder en el sector del baño con tecnologías propias desarrolladas para el control y ahorro de agua, grifería de diseño para hoteles y hogar, y ayudas técnicas y equipamiento especiales para mejorar la accesibilidad.



Sistemas temporizados mecánicos y electrónicos con tecnología ecológica para el ahorro de agua y de seguridad, destinados a centros públicos e instalaciones profesionales.

Grifería de diseño de alta calidad para espacios de baño y cocina de hogares y hoteles, algunas galardonadas con prestigiosos premios internacionales como el Good Design y Reddot.

Accesorios y equipamientos para baños colectivos, ayudas técnicas de gama alta para personas con movilidad reducida como barras de apoyo, sanitarios adaptados, etc.



# Líder en España en certificados



Somos la primera marca en instalaciones colectivas (hospitales, centros deportivos, educativos, de ocio, geriátricos, residencias, aeropuertos, etc). Nuestros productos son ya un aval en el mercado pues no sólo obtienen los más altos estándares de calidad internacional, sino que están certificados oficialmente.



En Presto Ibérica S.A., somos la empresa del sector de colectividades con mayor número de certificaciones de producto y también la primera empresa en el mundo que ha obtenido el certificado de producto "N" de AENOR para grifería temporizada (EN 816: Grifería Sanitaria y Valvulería, grifos de cierre automático PN10) y "NF" de AFNOR.



Las soluciones integrales que ofrecemos, los materiales robustos, seguros y de diseños confortables, las certificaciones y premios obtenidos y las grandes obras que avalan nuestra fiabilidad, hacen que organismos públicos, prescriptores, propiedades y usuarios finales confíen en nuestros productos. Nuestros valores han estado siempre presentes en cada inversión y diseño de nuevos productos.



## Siempre presentes



### Tránsito masivo

Un aeropuerto, un centro empresarial, o un centro comercial requieren unas instalaciones con diseño actual, funcionales, seguras y con fácil mantenimiento. Y no podemos olvidarnos de los aseos y ambientes de baño. En este sentido PRESTO ofrece soluciones de grifería temporizada y electrónica ecológica con diseño innovador, una gran gama de productos que han sido diseñados especialmente para este tipo de centros con objeto de optimizar su uso y abarcar todas necesidades de usuarios y propiedad.

### Centros hospitalarios

PRESTO es el mayor experto de griferías en hospitales, ya que a la hora de construir un centro sanitario, cada vez se da más importancia a necesidades de control y ahorro energético, higiénicas, de mantenimiento, seguridad y relativas al confort tanto para el paciente como a personal sanitario. De esta manera, PRESTO ofrece soluciones de ahorro de agua, baños adaptados, soluciones anti-legionella, etc.



### Centros deportivos

Los principales recintos deportivos del país confían en PRESTO, debido a que la propiedad de los mismos, los organismos gestores o encargados de las instalaciones deportivas, invierten para conseguir las mejores instalaciones posibles en las que el usuario encuentre la actividad y el confort deseado y el equipamiento no genere problemas de seguridad o mantenimiento.

### Centros seguridad

Los centros penitenciarios, centros de inserción social, calabozos, etc. Requieren productos especiales donde el antivandalismo y la seguridad son prioritarios. Las patentes y desarrollos de PRESTO en este ámbito se usan por todo el mundo.

# En busca de la excelencia

## Tradición, innovación y tecnología de la mano del diseño y exclusividad

### ★ Tecnología puntera

Presto continúa construyendo el futuro del agua con tecnologías propias patentadas que optimizan las instalaciones y confort y salubridad de los usuarios.

Tecnologías sostenibles que consiguen el máximo ahorro de agua y energía, e innovación en sistemas para el control de consumos.

Tecnologías aplicadas a las gamas de producto para asegurar la calidad certificada en higiene, salubridad y seguridad, como la tecnología Healthcover Antibacterias y los sistemas antivandálicos de seguridad.

Tecnologías de personalización Luxcover con sistema patentado pionero de acabados para optimizar la instalación con parámetros técnicos y estéticos y conseguir proyectos únicos.

Sistemas domóticos y electrónicos capaces de controlar la instalación con dispositivos que optimizan los consumos y confort del usuario.

Pioneros en grifería temporizada en España, Presto utiliza un sistema patentado de temporización hidráulica equipado de un rubí sintético calibrado inalterable.

Sistema patentado de auto-limpieza y mantenimiento mediante resorte desobturador ahorro de agua de instalaciones complejas.

### ★ Ahorro de agua

Griferías temporizadas con un ahorro superior al 60% sobre griferías monomando y tradicionales.

Serie ECO con ahorros superiores al 77%.

Grifería electrónica de sensor y táctil que permiten un uso eficiente del agua con un ahorro superior al 60%.

Diseño conforme a normas EN 15091 y EN 12541.

Grifos testeados en cumplimiento del código técnico de edificación.

Fabricación a medida ajustando parámetros técnicos para consecución de certificación sostenible de la edificación.

### ★ Diseño y ergonomía

Amplia gama de productos fabricados para cumplir las más altas expectativas de funcionalidad y diseño con modelos de líneas tradicionales o productos sofisticados y de alto diseño vanguardista.

Series de productos galardonados con prestigiosos premios de arquitectura y construcción.

Productos diseñados y fabricados a medida con versiones que se adaptan a todo tipo de instalación y usuario.

### ★ Gestión y calidad del agua

I+D+i aplicado a las instalaciones de ACS.

Soluciones integrales de desinfección de legionella con sistemas mecánicos, electrónicos o mixtos que simplifican el mantenimiento de la instalación.

Sistemas inteligentes de gestión y optimización de agua.

Amplio rango de soluciones integrales para cualquier tipo de instalación: hoteles, centros deportivos, centros educativos, centros sanitarios y centros de ocio.

### ★ Fiabilidad y resistencia

Empresa con mayor número de certificaciones en producto del mercado (pag 11).

Máxima calidad en fabricación con materiales nobles que maximizan la salubridad del usuario y durabilidad de la instalación.

Piezas interiores fabricadas en poliacetal que conceden alta resistencia a la corrosión y las incrustaciones.

Cabeza intercambiable y pulsador que evitan el riesgo de desgaste prematuro. durabilidad del mecanismo.

Dispositivo contra golpe de ariete integrado en sistema de cierre progresivo por disminución de caudal.

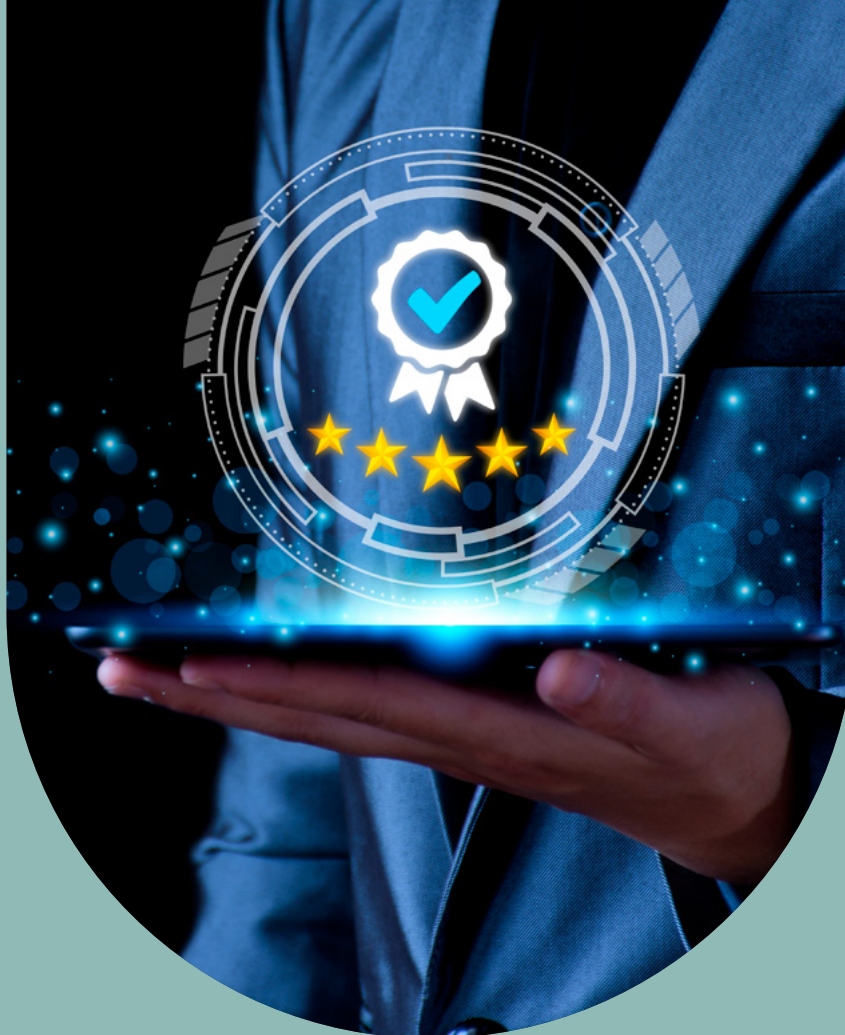

# Calidad certificada

## Cumplimos con las normativas

### Compromiso

Trasladar nuestro legado y acciones en materia de sostenibilidad. Con vistas en el futuro del agua ofrecemos nuestro asesoramiento y fabricamos dispositivos especializados con tecnologías propias para conseguir una construcción sostenible que proteja el medioambiente y la salubridad de las personas.

Garantizar el ahorro de agua en todo tipo de instalaciones con tecnologías y soluciones especializadas capaces de maximizar el ahorro energético con productos de calidad certificada.

### Realidad

La calidad es esencial para esta misión, por lo que todos los procesos de nuestra empresa están auditados y cada fase de fabricación cumple la legislación y normativas vigentes. Garantizar el ahorro de agua y salubridad en todo tipo de instalaciones requiere asegurar la fabricación con materiales nobles y tecnologías aplicadas para la optimización de cada parámetro. Gracias a nuestras tecnologías y soluciones especializadas somos capaces de maximizar el ahorro energético con productos de calidad certificada que aseguran el buen funcionamiento y durabilidad de la instalación con la máxima seguridad y confort para el usuario.

### Futuro

Desde nuestros orígenes entendemos la tecnología como una forma de contribuir a la sostenibilidad del Planeta. Una trayectoria de éxitos en tecnologías patentadas innovadoras y calidad en todos los procesos productivos propios, que ha ido desarrollando sistemas para la fabricación sostenible del agua del futuro y ofrecer nuestros productos con las principales certificaciones de calidad y obtención de certificados sostenibles tan importantes y necesarias para el futuro de la construcción. Seguimos fabricando el futuro del agua.

# Proyectos Óptimos



## Certificación N AENOR.

Grifería de cierre automático PN10 conforme a EN 816.



## Certificación NF AFNOR.

Grifería de cierre automático PN10 conforme a EN 816.



## Certificación ISO 9001.

Calidad Gestión Empresarial a PRESTO IBÉRICA y PRESTO EQUIP



## UNE EN 12541.

Grifería sanitaria. Válvulas de descarga de agua y válvulas de cierre automático para urinarios PN10. Diseño conforme a normativa.



## Producto ecológico.

Marca de los productos con un especial ahorro de agua.



## Certificación Calidad Ambiental.

Sello de Calidad Medio Ambiental de la Generalitat de Cataluña.



## UNE EN 15091.

Grifería sanitaria de apertura y cierre electrónicos. Diseño conforme a normativa.



## Marcado CE Grifería electrónica.

Circuitos conforme con las directivas 2006/95/CE y 2004/108/CE.



## CTE, Código Técnico Edificación.

Presto realiza pruebas dimensionales, estanqueidad e hidráulicas. Cumpliendo con el Código Técnico de Edificación.



## LEED

Entiende que la construcción sostenible es cualquier estructura que logra de una forma equilibrada ser rentable para el que lo construye, tiene menor impacto en el medioambiental y es más saludable para las personas.



## BREEAM

Certificación basada en los múltiples aspectos que deben ser evaluados.



## VERDE

El sistema de evaluación se basa en un método prestacional, respetando el medio ambiente, compatible con el entorno y con altos niveles de confort y de calidad de vida.



## Waterlabel

Sistema internacional de clasificación para la medición del consumo de agua de los productos de grifería sanitaria.



# Asesoramos tus proyectos

## Asesoramos tus proyectos para emisión de certificados energéticos de los edificios

Una edificación sostenible es aquella que garantiza una estructura saludable y productiva para sus ocupantes y que es eficiente en los recursos que emplea. Este tipo de edificios aumentan su valor en el mercado: mejora contrastable de la eficiencia energética respecto de proyectos similares, aumento de la visibilidad del producto en el mercado, mejora de las condiciones interiores de los ocupantes (y aumentos de la productividad asociados), etc. La legislación española desde el año 2013 obliga a que para realizar la compra o alquiler de cualquier tipo de inmueble se emita un certificado energético del mismo, donde poder cuantificar el grado de eficiencia energética.

[proyectos@prestoiberica.com](mailto:proyectos@prestoiberica.com)

Existen a nivel mundial varias organizaciones sin ánimo de lucro que han promocionado diversos sistemas de certificación que persiguen el objetivo de la sostenibilidad en los edificios. Los certificados más conocidos y usados son **BREEAM** (de procedencia británica), **LEED** (de procedencia americana) y **VERDE** (de origen español).

Los sistemas son relativamente parecidos, especialmente BREEAM y LEED, ya que permiten cuantificar de forma sencilla, a partir de la aplicación de una serie de requisitos, el grado de compromiso con la sostenibilidad de un edificio. En función de los requisitos abordados con éxito, se otorga un número de puntos que determina la clasificación final del edificio. El certificado VERDE reconoce la reducción de impacto

medioambiental del edificio, que se evalúa comparado con un edificio de referencia. Dentro de los diferentes sistemas de puntuaciones, tiene una especial importancia el ahorro de agua; tanto es así, que en BREEAM y LEED es requisito obligatorio.

**Presto Ibérica S.A.**, como empresa líder en fabricación de griferías eficientes dispone de gamas especiales para la consecución de estos certificados energéticos. Dentro de nuestro catálogo de producto, el cliente encontrará un gran rango de griferías con el sello ECO y en las mismas podrá observar los caudales y ahorros que producen, de manera que si se quiere alcanzar una alta puntuación, Presto va a ser su mejor aliado.

### Soporte postventa

Vía correo electrónico  
[sosporte@prestoiberica.com](mailto:sosporte@prestoiberica.com)

Vía WhatsApp  
683 169 947

### Marketing

Vía correo electrónico  
[comunicacion@grupoprestoiberica.com](mailto:comunicacion@grupoprestoiberica.com)

Disponible formato BIM en las siguientes plataformas:

**bimobject**



# Grandes obras nos avalan



Estadio Santiago Bernabéu



Estadio Nuevo Balaídos



Ciudad deportiva JR Cisneros Palacios Sevilla FC.



Instalaciones de Lezama Athletic Club



Sede corporativa Repsol (Madrid)



Torre Caleido (Madrid)



Naves logísticas Amazon



Puy du Fu (Toledo)



Aeropuerto de Mallorca



Aeropuerto de Málaga

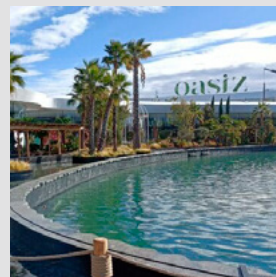

CC Oasis (Madrid)

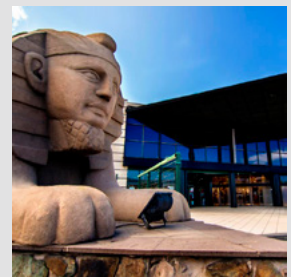

CC Las Arenas (Las Palmas)



Hotel Balneario Caldea (Andorra)



Hotel Tropicana Manacor (Mallorca)



Hotel Ushuaia (Ibiza)



Camping Delfín Verde (Gerona)



Hospital Torrecárdenas (Almería)



Hospital Virgen de la luz (Cuenca)



Hospital Valle de Hebrón (Barcelona)



Y muchas más...  
Más de 40 años de éxitos.

# Programa punto de venta Siempre presentes



## Peana individual LUX

- Expositor de metacrilato de sobremesa negro de 190x175x35mm, con nivel intermedio de color blanco y peana para pieza de 140x80mm.
- Fondo fijo con impresión directa en metacrilato de 30x19cm con imagen marca.
- Display para nomenclatura de grifo.

Metacrilato **EXP00000027 65,30€ \***



## Peana triple LUX Grupo

- Expositor de sobremesa para tres grifos formado por base de metacrilato blanco de 340x240x35mm con nivel intermedio de color negro y tres huecos para peanas.
- Tres display portahojas en la base de 5x4cm para nomenclatura de grifo.
- Trasera de metacrilato impresa de 34x30cm con imagen de marca.
- Incluye grifo de Griferías Galindo.

Metacrilato **EXP00000028 122,10€ \***





### Expositor de pie para grifería de repisa

- Expositor de suelo 40x190cm.
- Fabricado en chapa metálica pintada en azul.
- Comunicación en vinilos de corte.
- Pegatina identificativa de producto.

Chapa metálica  
pintada en azul

**EXP00000029 326,30€ \***



### Expositor de pie para grifería de mural

- Expositor de suelo 40x190cm.
- Fabricado en chapa metálica pintada en azul.
- Comunicación en vinilos de corte.
- Pegatina identificativa de producto.

Chapa metálica  
pintada en azul

**EXP00000030 240,20€ \***



### Panel funcional LED Tecnología Ness

- Metacrilato tamaño 100X190CM de 6mm impresión directa alta resolución. Estructura de metal fija con ruedas.
- Sistema funcional con sistema LED integrado para mostrar recorrido que simula el movimiento del agua.
- Conexión a toma de corriente de 220V. Cable e interruptor incorporado.

PVC **EXP00000119 726,50€ \***

Paneles modulares que se pueden montar por separado o unidos formando un sólo expositor. Configurables por el cliente.

(\*) Precio expositor, no incluye grifería.

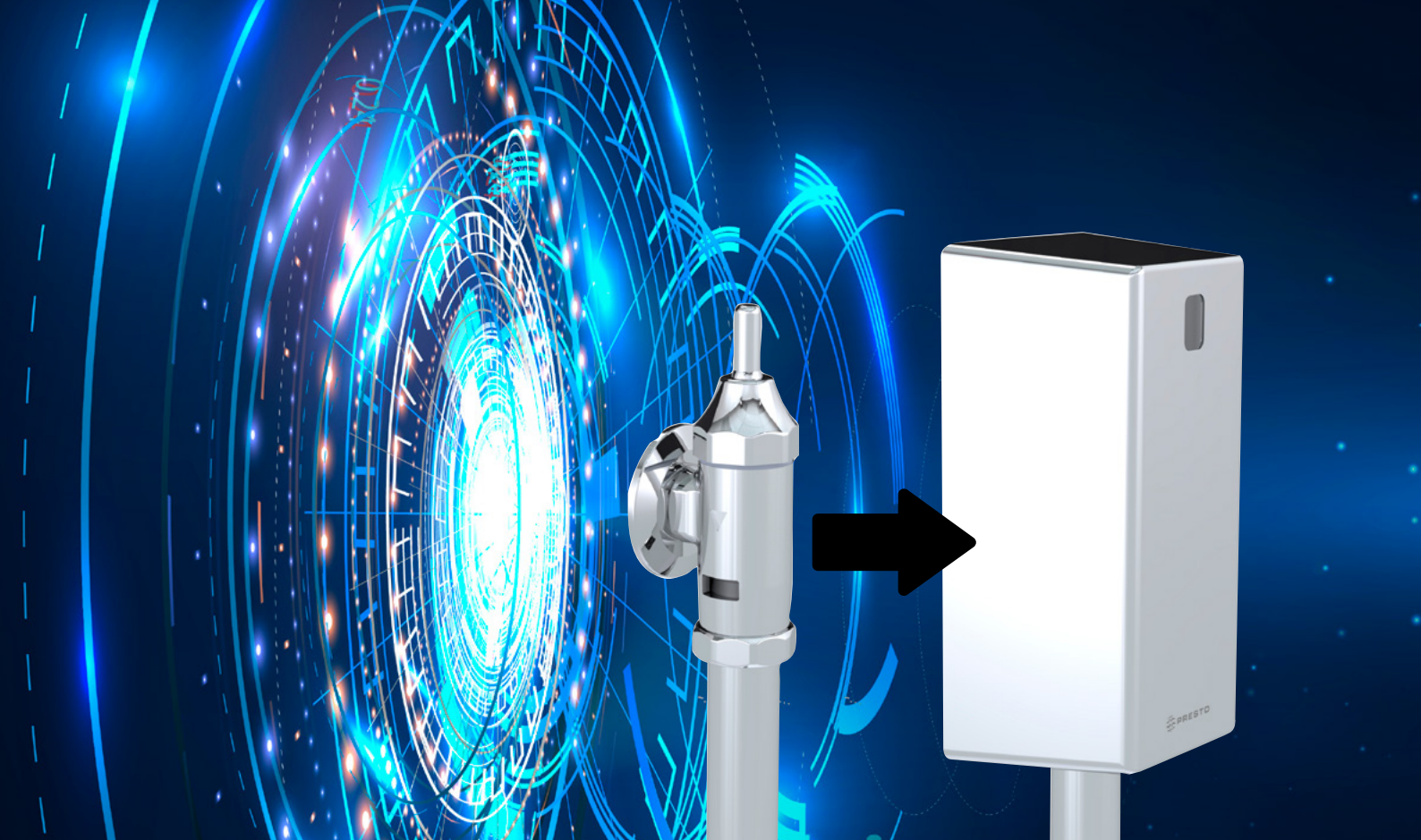

# KITS de TRANSFORMACIÓN

**Protege a las personas y medio ambiente**

- Maximiza la higiene y salubridad
- Evita contacto previniendo contagios
- Máximo ahorro de agua y energía
- Óptimo para certificaciones sostenibles
- Vanguardia estética de la instalación

- ✓ Fácil y rápido,
- ✓ Sin obras ni modificar la instalación.
- ✓ No hace falta desinstalar la grifería actual.



Tecnología  
**ÚNICA**  
en el mercado



Transformación  
de temporizados a  
electrónicos sin obras

# Presto crea la era electrónica

## Nuevos KITS DE TRANSFORMACIÓN

para convertir un grifo de urinario o inodoro en un grifo electrónico por sensor.



### Kits de transformación



**Novo UE**  
**Ref 77708**  
Cromo  
**Ref P7177708**  
Níquel Cepillado

Transforma las referencias:

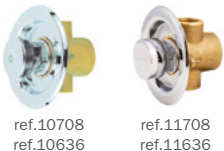

ref.10708 ref.11708  
ref.10636 ref.11636



ref.26708 ref.31708  
ref.26636 ref.95636

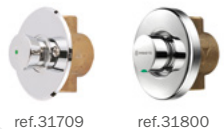

ref.31709 ref.31800



**1000 M Elec**  
**Ref 77109**  
Cromo  
**Ref P7177109**  
Níquel Cepillado

Transforma las referencias:



ref.14109 ref.14900



**Arte Elec**  
**Ref 77110**  
Cromo  
**Ref P717711**  
Níquel Cepillado

Transforma las referencias:



ref.15000 ref.15050  
ref.15100 ref.15150



ref.15002



**1000 A Elec**  
**Ref 79800**  
Pila CR-P2 6V litio  
**Ref 79801**  
Transformador 12V (IP65)



**1000 A Elec sin pulsador**  
**Ref 79800**  
Pila CR-P2 6V litio  
**Ref 79801**  
Transformador 12V (IP65)

Transforma las referencias:



ref.19420 ref.19500 ref.19501 ref.19550

Descubre todos los modelos para los diferentes dispositivos temporizados: Pag. 70.

# Fabricación a medida

## Crea grifos únicos personalizados

**PRESTO  
CUSTOM**

Somos la única empresa  
fabricante en el mercado que  
permite customizar la grifería.

Configura tu grifo en  
**prestocustom.com**

o contacta con el Dpto. Presto Exclusive  
Manufacturing (pag 21)



Hemos desarrollado un nuevo concepto dónde poder elegir diferentes acabados de color y personalizar al máximo el grifo con texturas atrevidas y grabados para dar más carácter y singularidad al producto.



## Grifería personalizada

Múltiples opciones de personalización y combinación de elementos para crear grifería hecha a medida.

PRESTO CUSTOM permite intercambiar piezas para diseñar grifería temporizada única que de un plus de personalidad al espacio.... un mundo de posibilidades.

Conscientes de que la diferenciación es un valor añadido en cada proyecto, en el Grupo Presto Ibérica apostamos por la personalización.

Además de la personalización de los aspectos técnicos del grifo como ya ofrecíamos a nuestros clientes, ahora lanzamos un servicio de customización para optimizar el diseño y el acabado de la grifería que se adapte a todas las necesidades técnicas y estéticas de cada proyecto.

Expertos en los aspectos técnicos del grifo, incluimos nuevas soluciones estéticas y materiales innovadores aplicados al espacio de baño con la última tecnología que eleva el espíritu transgresor y la esencia de la empresa.

Visita nuestro configurador [prestocustom.com](http://prestocustom.com) y configura a tu elección e intercambia las partes del grifo con otras de diferentes series.

### Diseña el grifo perfecto para la instalación.

La **Tecnología LuxCover** ofrece el mayor grado de personalización de la grifería, permitiendo una configuración de las características técnicas y estéticas para crear diseños únicos.



#### Print

Los acabados print crean grifería exclusiva mediante diferentes motivos personalizados imprimibles en la superficie.



#### Metal

Estética lujosa y distinguida con acabados de la gama de metales más exclusivos y en diferentes tonalidades.



#### Color

El toque de color perfecto para crear originales combinaciones personalizadas y originales para customizar el grifo a tu estilo.



#### Láser

Personaliza la grifería con la técnica de grabación láser en la superficie del grifo y crea frases o iconos únicos.

# Ejemplos de acabados.

Consulta infinitas posibilidades.

## Print

Pioneros en aplicar a la grifería esta innovadora técnica de impresión que fija cualquier motivo a la superficie del grifo.

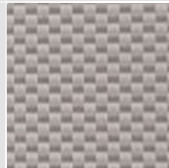

**Carbono claro**  
P20

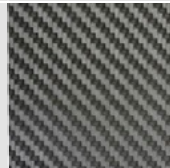

**Carbono oscuro**  
P27



**Tornasolado**  
P22



**Esmerilado**  
P23



**Madera**  
P25



**Panel**  
P21



**Mármol negro**  
P26

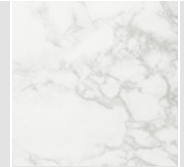

**Mármol blanco**  
P31



**Madera Natural**  
P54



**Déco**  
P50



**Animal print**  
P53



**Denim**  
P51

## Metal

Ofrecemos acabados especiales con inspiración en los metales más nobles donde diseño y decoración convergen en una de las principales tendencias para baño y cocina.



**Cromo**  
00

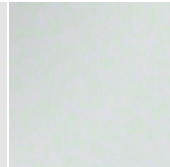

**Cromo mate**  
P61

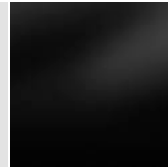

**Cromo negro brillo**  
P35

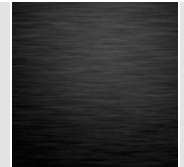

**Cromo negro cepillado**  
P36



**Oro**  
P18

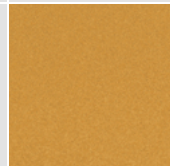

**Oro arenado**  
P28

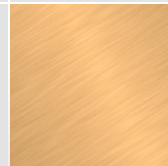

**Oro cepillado**  
P29

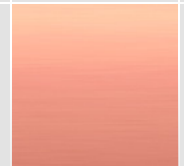

**Oro rosa**  
P30

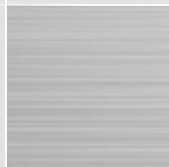

**Níquel Cepillado**  
P71

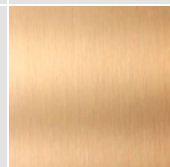

**Latón natural**  
P37

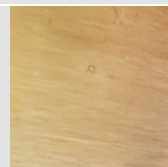

**Bronce envejecido**  
P40

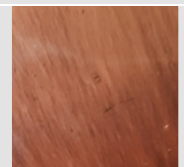

**Cobre envejecido**  
P41

## Color

Multitud de posibilidades y combinaciones para pintar las piezas con colores planos o degradados usando la carta de colores RAL.

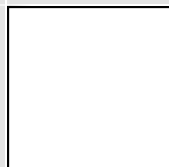

**Blanco**  
P11

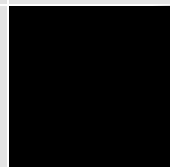

**Negro**  
P16

- RAL-7045
- RAL-4005
- RAL-8003
- RAL-6037
- RAL1018
- RAL-2002
- RAL-6027
- RAL-1004
- RAL-5017
- RAL-2007

## Láser

Expertos en la técnica láser que permite realizar un grabado en un área del grifo, un diseño individual con toque muy personal.

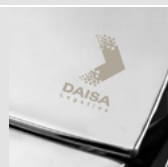
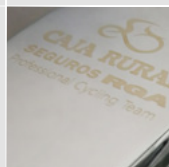



# Presto Exclusive Manufacturing

**Servicio de asesoramiento personalizado y fabricación a medida.**

Conscientes de que la diferenciación es un valor añadido y como pioneros en la customización de la grifería con la tecnología patentada LuxCover®, si su proyecto requiere un asesoramiento personalizado de fabricación a medida, desde nuestro reconocido departamento Presto Exclusive Manufacturing, nuestro equipo de profesionales le resolverán sus necesidades tanto técnicas como estéticas con la más avanzada tecnología para hacer su proyecto único.

[exclusive@grupoprestoiberica.com](mailto:exclusive@grupoprestoiberica.com)

## Nos adaptamos a todas las necesidades del proyecto:

### Requerimientos técnicos

Adaptación de productos a necesidades de la instalación, desarrollo de nuevos productos, y consultoría para instalación de productos de ahorro de agua y energía.

### Requerimientos legales

Asesoramiento para el cumplimiento de requisitos de normativas, así como asegurar el buen funcionamiento de la instalación.

### Requerimientos estéticos

Recomendaciones según tendencias e interiorismo de ambiente, incorporando siempre la máxima garantía y asegurando la satisfacción del cliente y la instalación.

### Atención especializada

Consulta con nuestro Departamento Presto Exclusive Manufacturing todas las opciones de customización y optimización y crea tu propio diseño.

**Pensado para escuchar todas las necesidades y deseos del cliente y garantizar un resultado único y coherente gracias a los expertos en el sector.**

Desde sus inicios, hace más de 40 años, Presto ha ido adaptando su fabricación a los requerimientos de cada instalación dando una solución personalizada al cliente.

Trabajando siempre de la mano del prescriptor y atendiendo las necesidades de cada tipo de usuario, Presto Ibérica ha ido patentado tecnologías innovadoras y técnicas productivas exclusivas que optimizan los parámetros de las instalaciones y adaptando sus gamas de producto a las condiciones técnicas, estéticas y legislativas de cada tiempo y territorio. Como la exclusiva tecnología de personalización de **LUXCOVER®**, o las **tecnologías para el ahorro de agua Presto Go System y Presto Dre@ms**.

Con la experiencia adquirida en su trayectoria y en su afán por ofrecer las mejores soluciones personalizadas que se adaptan a cada proyecto, **Grupo Presto Ibérica** se ha convertido en el líder en servicios de personalización con la creación del **Departamento Presto Exclusive Manufacturing**.

Compuesto por un equipo multidisciplinar de expertos en ingeniería, diseño de interiores, aspectos legales y de normativa, este departamento ofrece un asesor exclusivo del equipo que trabaja estrechamente con el cliente para aconsejarle y dar solución a cualquier necesidad de su proyecto.

Tecnología

# HEALTHCOVER®



## ANTI BACTERIAS



## Grifería para la salud, permanente y no contaminante.

Ante la necesidad de proteger la salud de las personas, debemos extremar la precaución en la propagación de bacterias evitando contagios en centros masivos. Para ello hemos desarrollado una nueva línea de productos con la tecnología patentada HealthCover® Antibacterias. Tecnología aplicada al entorno sanitario que asegura un sistema antibacteriano eficaz para garantizar la buena salud de las personas y la máxima higiene en las instalaciones, gracias al uso de la nanotecnología de iones de plata aplicada en el revestimiento de pintura de la grifería y de las barras de apoyo de nylon, siendo los únicos con productos en el mercado con propiedades antibacterianas que dan solución a la nueva realidad y demanda social.

Al asegurar actividad antibactericida con la desinfección y evitar la proliferación de bacterias en las superficies de los productos, se incrementa la seguridad y salubridad sin perder la estética y el confort que requiere el usuario.



### Efecto antimicrobiano

La plata es un potente agente antimicrobiano que hemos aplicado a la grifería para prevenir contagios, añadiendo nanopartículas de plata a la superficie del grifo. Estas desprenden iones de plata, que son letales para las bacterias pues reduce o elimina su actividad. Actúan interfiriendo en la permeabilidad gaseosa de la membrana (respiración celular) y una vez en el interior de la célula, alteran su sistema enzimático, inhibiendo su metabolismo y producción de energía y modificando su material genético. El resultado es que el microorganismo pierde rápidamente toda capacidad de crecer y reproducirse. De esta forma, liberando iones de plata en la superficie del polímero a un ritmo controlado, se imparte un efecto antimicrobiano eficaz y persistente, haciendo que gran parte de las funciones básicas de la bacteria se vean frenadas e incluso impedidas.

La actividad es continua y duradera a largo plazo pues cuenta con una excelente resistencia al lavado y su efecto es limpio e inocuo para otros seres vivos.





## Únicos grifos del mercado con propiedades antibacterianas.

### Evita la proliferación

Atendiendo a la normativa ISO 22196 Measurement of antibacterial activity on plastic and other non-porous surfaces – en la actividad antibacteriana de superficies plásticas y otras no porosas, HealthCover® evita que las bacterias encuentren en la grifería un lugar adecuado donde proliferar. La normativa atiende al estudio de la actividad antibactericida frente a las bacterias más comunes como Escherichia Coli y Stophylococcus Oureus y la reducción de la carga bactericida sobre la superficie tratada. Excelente forma de evaluar las propiedades bacteriostáticas (inhibidoras del crecimiento) y bactericidas (destructoras de bacterias).

En la aplicación en grifería de uso colectivo, la incorporación de agentes antimicrobianos en el material del grifo para inhibir la proliferación de microbios supone una eficaz medida de prevención de contagios, maximizando la salubridad y seguridad.



## HEALTHCOVER® ANTI BACTERIAS

### PRESTO XT L

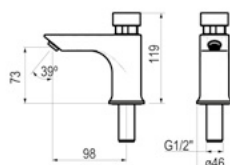

- Grifo temporizado lavabo un agua instalación sobre repisa.
- Caudal 6 l/min regulable por el instalador en función de la presión.
- Cierre automático: 15 ± 5s.
- Entrada G1/2 macho. Salida de agua con rompeaguas.
- Suministrado con: Arandela, junta y tuerca de fijación.

Verde **ABT26601** **113,80€**

### PRESTO XT LM

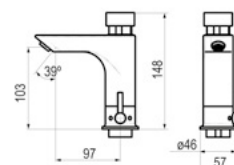

- Grifo temporizado mezclador instalación sobre repisa.
- Caudal 6 l/min.
- Cierre automático: 15 ± 5s.
- Salida de agua con rompeaguas.
- Suministrado con: Brida, latiguillos flexibles en acero inoxidable de 1/2 y 350 mm de longitud, 2 llaves de paso, juntas y válvulas antirretorno incorporadas que impiden la intercomunicación de agua fría y caliente.

Verde **ABT26032** **265,30€**

### PRESTO XT U

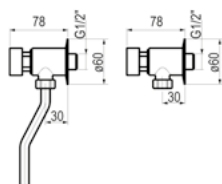

- Grifo temporizado para urinario, instalación mural (sin enlace).
- Caudal 9 l/min a 1 bar. Caudal regulable por el instalador en función de la presión.
- Cierre automático: 6 ± 2s.
- Entrada macho G1/2 y salida con juntas y tuerca racor para tubo Ø 10 x 12 mm.
- Suministrado sin: Enlace.

Verde **ABT26706** **99,70€**

### PRESTO XT I

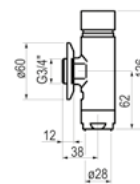

- Fluxor temporizado para inodoro instalación mural.
- Caudal 1,5 l/s.
- Cierre automático: 7 ± 2s.
- Entrada macho G3/4.
- Suministrado con: Arandela, tuerca racor de salida y junta americana para tubo de Ø 28 mm.

Verde **ABT14209** **123,40€**

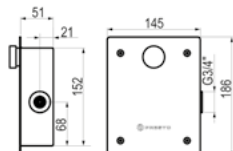
**HEALTHCOVER®**  
**ANTI BACTERIAS****PRESTO 1000 E XL**

- Fluxor temporizado para encastrar en muro con cuerpo y pulsador de latón, caja de empotrar con protección antioxidante y placa de acero inox. Dispositivo antisifónico incorporado. Pistón intercambiable
- Caudal 1,2 l/s con regulador de caudal.
- Cierre automático: 7 ± 2s.
- Entrada macho G3/4.
- Suministrado con: Arandela, tuerca racor de salida y junta americana para tubo de Ø 28 mm. (Sin llave de paso)

Verde **ABT19400** **202,60€**

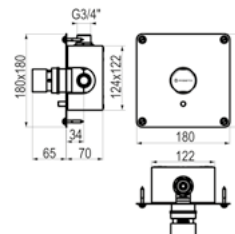
**PRESTO ALPA 90 ARTE E**

- Grifo temporizado mezclador para instalación empotrada con cuerpo de latón y pulsador ARTE cromado.
- Caudal 8 l/min.
- Cierre automático: 30s (-10s/+5s).
- Entrada y salida G3/4.
- Suministrado con: Juntas filtro, juntas plana y Válvulas antirretorno incorporadas, que impiden la intercomunicación del agua fría y caliente, según norma EN 1717.

**Sistema Anti-legionella** Verde **ABT98951** **598,50€**   
Con válvula de vaciado

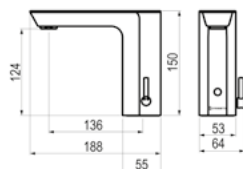
**PRESTO XT ELEC LM**

- Grifo electrónico Sensia con célula de detección por sensor para lavabo mezclador, fijación sobre repisa.
- Caudal constante de 5 l/min a 3 bar.
- Cierre automático de la electroválvula en caso de fallo de alimentación eléctrica. Aclarado automático cada 24h.
- Entrada G1/2 hembra.
- Suministrado con: Elementos de fijación, junta, arandela, latiguillos flexibles de 350 mm con tuercas de 1/2 y pila CR-P2 o transformador 12 V (según modelo).

Pila CR-P2 6V litio Verde **ABT78100** **371,40€**   
Transformador 12V Verde **ABT78101** **371,40€**





## PRESTO XT EC FUSION

by  Griferías  
Galindo

# Grifería especializada Certificados energéticos de edificios.

Las áreas de ingeniería e investigación y desarrollo de Grupo Presto Ibérica, trabajan día a día con arquitectos, interioristas y usuarios, para lograr cada vez productos y tecnologías que cumplan todas las necesidades de cada instalación con los más altos estándares de calidad, y que además, contribuyan a la sostenibilidad del planeta.

Con ese objetivo, Griferías Galindo aplica toda su experiencia para diseñar y fabricar para Presto Iberica la gama XT Eco-Fusion, un monomando que cumple todos los requerimientos de Presto Ibérica tanto tecnológicamente como legislativos al estar preparado para las futuras normativas.



PRESTO XT  
EC FUSION

## Ahorro energético y aleaciones especiales

Grifería monomando con atributos técnicos especiales que le permiten ofrecer una calidad certificada y optimizar el ahorro energético de cada proyecto.

### Sostenible y salubre

Protección del medioambiente y de las personas gracias a su sistema de ahorro y materiales reciclables de máxima calidad.

### Ahorro de agua y energía

Optimiza el ahorro de agua y energía reduciendo el consumo con 5 litros por minuto para lavabo y bidet y 8 litros en manerales.

### Apertura en frío

Sistema con cartucho eficiente que evita calentar el agua sin necesidad al no activarse la caldera de inicio, reduciendo el consumo.

### Libre de Plomo

Máxima calidad que garantiza a las personas su salubridad, seguridad e higiene gracias a su producción con latón especial libre de plomo.

### Máxima certificación

Calidad certificada para optimizar el ahorro energético en cada proyecto, adaptable a requerimientos LEED, BREEAM y WELL.

Griferías  
**Galindo**

Griferías Galindo, fabricante nacional desde 1929, crea grifería de diseño de alta calidad para espacios de baño y cocina de hogares, hoteles y diferentes colectividades. La compañía, perteneciente al Grupo Presto Ibérica, dota a todos sus productos del alma y la tradición de cuatro generaciones de expertos artesanos, aunando: sentimiento, calidad y diseño, en todas sus creaciones.



# PRESTO XT EcoFUSION

## Ahorro energético y reducción de contaminación

Con apertura en frío que evita la activación de calderas o consumo de agua para calentar el agua sin necesidad. mecánicos y electrónicos con tecnología ecológica para el ahorro de agua y de seguridad, destinados a centros públicos e instalaciones profesionales.

## Preparado para instalaciones colectivas

Mediante cartucho de máxima eficiencia y fiabilidad. Especialmente recomendado para hoteles por sus formas suaves y libres de oquedades que facilitan la limpieza y evitan la acumulación de suciedad.

## Adaptado a legislación actual y futura

La gama cumple con todos los requerimientos técnicos y de materiales, adelantándose a los requerimientos existentes y cumpliendo los futuros\*

## Fabricado con material de máxima calidad

Latón especial sin plomo. Adaptable a requerimientos LEED, BREAM y well.

## Con sistema de limitación de consumo de agua.

Con sistema de limitación de 5 litros por minuto para lavabo y bidet, y 8 litros en manerales de ducha para reducir el consumo de agua.

## Sostenible y comprometido con el medio ambiente

Fabricado con productos reciclables.



**Optimiza el ahorro de agua con regulador de caudal y el ahorro energético mediante sistema de apertura en frío. Incorpora materiales de calidad que aseguran el uso correcto y duradero de la instalación.**

**Un dispositivo libre de plomo.**

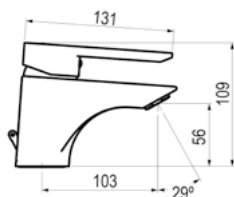
**PRESTO XT  
ECO-FUSION****PRESTO XT ECO-FUSION LAVABO****Libre de Plomo**

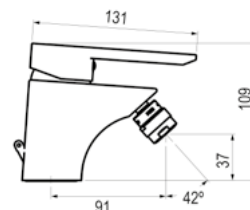

- Grifo monomando lavabo para instalación en repisa.
- Caudal constante de 5 l/min (con presiones superiores a 1 bar).
- Entrada G1/2 hembra.
- Suministrado con: Elementos de fijación, junta, arandela y latiguillos.

Sin desagüe  Cromo **71250**  **75,80€** **PRESTO XT ECO-FUSION BIDET****Libre de Plomo**

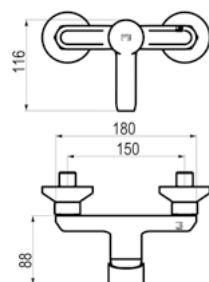

- Grifo monomando bidet para instalación en repisa.
- Caudal constante de 5 l/min (con presiones superiores a 1 bar).
- Entrada G1/2 hembra.
- Suministrado con: Elementos de fijación, junta, arandela y latiguillos.

Sin desagüe  Cromo **71270**  **75,80€** **PRESTO XT ECO-FUSION DUCHA****Libre de Plomo**

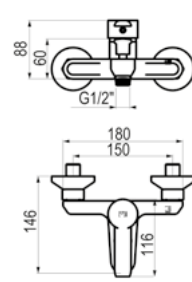
- Grifo monomando ducha para instalación mural.
- Caudal constante de 8 l/min (con presiones superiores a 1 bar).
- Entrada G3/4 hembra.
- Suministrado con: Elementos de fijación, junta, excéntricas, embellecedor, maneral, soporte maneral y flexo.

 Cromo **71230**  **106,10€** **PRESTO XT ECO-FUSION BAÑO-DUCHA****Libre de Plomo**

- Grifo monomando baño-ducha para instalación mural.
- Caudal constante de 8 l/min (con presiones superiores a 1 bar).
- Entrada G3/4 hembra.
- Suministrado con: Elementos de fijación, junta, excéntricas, embellecedor, maneral, soporte maneral y flexo.

 Cromo **71210**  **120,90€** 

## Tecnología electrónica

Presto desarrolla todo tipo de tecnología electrónica con sistemas inteligentes, domóticos y por sensor para optimizar el ahorro de agua y energía de las instalaciones así como la salubridad, seguridad y confort del usuario.

- Tecnologías propias patentadas.
- Máxima economía de agua: los grifos únicamente suministran agua cuando se necesita y a caudales definidos.
- Espacios de tendencia aportando una imagen vanguardista de la instalación con grifería de diseños elegantes y futuristas.
- Fabricación a medida: Productos exclusivos de calidad con la posibilidad de personalizarlos con parámetros técnicos que optimicen la instalación e infinidad de acabados diferenciadores que requiera el proyecto.
- Alta seguridad y confort global: grifería ergonómica que favorece su correcto uso, accesibilidad, limpieza y Mantenimiento, así como seguridad en la instalación.
- Alta fiabilidad y sencillez de mantenimiento gracias a un acceso sencillo a todos los elementos. En los sistemas Touch y Sensia todo el sistema está integrado en el grifo lo que permite un acceso directo y sencillo a todos los elementos.

**Ahorro energético al no desperdiciarse ni agua ni recursos para su gestión.**

**Máxima higiene al no requerir contacto o reducirlo al máximo.**



# 01

## Grifería electrónica lavabo

32 - Tecnología Dre@ms

36 - Tecnología Touch

40 - Tecnología Sensia



BREEAM®



### Tecnología Dreams:

- Sistema de grifería tecnológico interactivo de gestión y control de consumos con conectividad, pantalla táctil y función por programas personalizable.



### Tecnología Touch:

- Sistema de grifos electrónico táctil con accionamiento suave temporizado y start-stop muy intuitivo y controlar el flujo del agua.



### Tecnología Sensia:

- Tecnología electrónica por sensor con un sistema de detección evolucionado de fiable funcionamiento y fácil instalación programados desde fábrica. Accionamiento sin contacto: Máximo ahorro de agua e higiene.



# Tecnología Dre@ms

## Experiencia sensorial y control exclusivo



Dre@ms es un sistema tecnológico inteligente de grifería diseñado por ingenieros españoles para el uso y disfrute del agua.

Permite el control de la temperatura, caudal y tiempo de uso y mediante la integración de sistemas de conexión inalámbrica, táctil y por voz, que facilita el acceso y control mediante un software de gestión.

### Máxima conectividad

Cada equipo está equipados con tecnología Wifi y Bluetooth para asegurar su conectividad en la instalación y con otros dispositivos. La interacción con el sistema se puede realizar mediante el control táctil de la pantalla que funcionará incluso con agua y jabón o control por voz y proximidad.

- Estética de vanguardia.
- Máxima interactividad y conexión
- Innovación tecnológica.
- Pantalla táctil ultrasensible.
- Software de control y gestión.
- Posibilidad de control por voz.
- Personalizable y customizable.
- Apertura temporizada y programable.
- Gran ahorro de agua y energía.
- Equipados con Wifi y Bluetooth.
- Sistema por módulos.

### Diseño modulado

Dre@ms consigue crear un espacio de vanguardia gracias a su diseño exclusivo y sus diferentes opciones de dispositivos. Empotrado o visto, la pantalla de Dre@ms se ajustan a cada gusto e interiorismo para adaptarse a cada zona de baño maximizando el confort.



Tecnología  
**DRE@MS**

**Modulable**

El sistema base lo forman una pantalla y un módulo hidráulico que podrán combinarse con múltiples caños, rociadores y manuales para adaptarse a cualquier instalación o diseño.

El sistema Dre@ms integra soluciones para todos los puntos de uso de la instalación: lavabo, urinarios, inodoros, y duchas desde 1 a 5 salidas.

**Máximo confort y diseño**

Dispositivos con estética de vanguardia que convierte el baño en un ambiente moderno, innovador, elegante y tecnológico.

**Pantalla táctil ultrasensible**

Gestión mediante pantalla táctil de alta precisión.

**Control y gestión**

Gestión a distancia de cada punto de la instalación. Además permite la asignación de nombre por grupos/ plantas/ habitaciones para facilitar la identificación y control.

**Control de temperatura y caudal**

Selección precisa y programable en el momento o mediante programas de usuario.

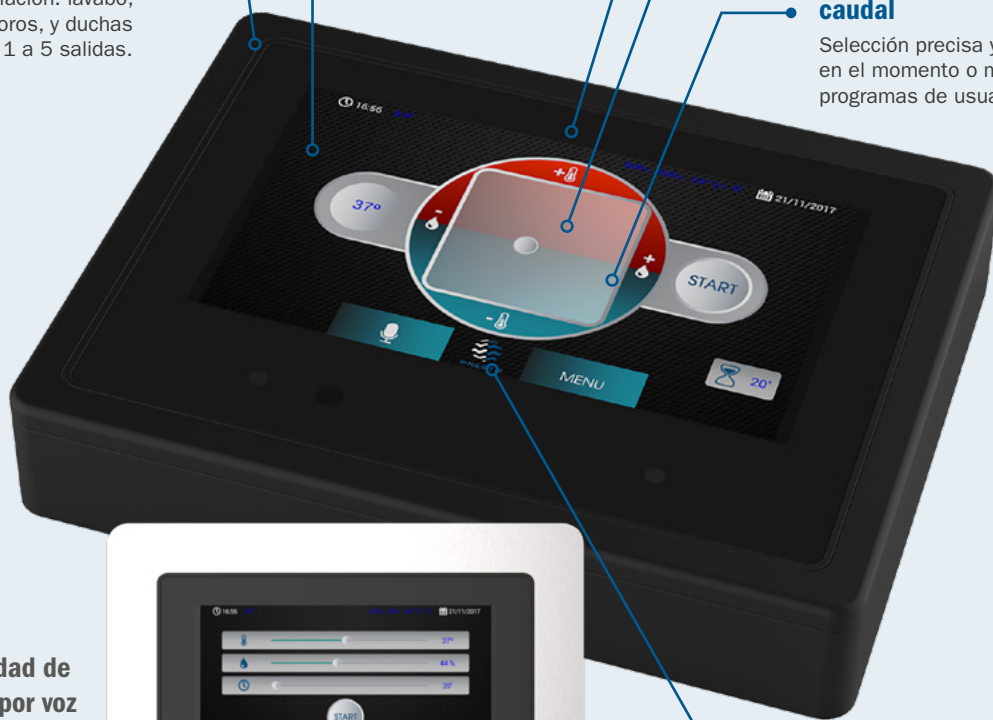

**Posibilidad de control por voz**



**Personalizable**

Posibilidad de logotipar y corporativizar el dispositivo, así como personalizar la estética del producto al ambiente donde está instalado mediante el uso de imágenes o fotografías incorporadas por el usuario.

**Conectividad e interacción**

La interacción con el sistema se puede realizar mediante el control táctil de la pantalla que funciona incluso con agua y jabón o control por voz y proximidad.

Cada equipo está equipados con tecnología Wifi y Bluetooth para asegurar su conectividad en la instalación y con otros dispositivos.

**Eficiencia y ahorro**

Control y análisis de la información de consumo, tanto en usos de la instalación al completo como en cada elemento individual que la compone.

Posibilidad de mostrar mensajes de consumo tras uso para concienciar e informar al usuario.

# Tecnología Dre@ms

## Características generales

- Pantalla Táctil.
- Conexión Wi-Fi.
- Conexión bluetooth para intercambio de archivos.
- Sensor de presencia.
- Visualización de foto/vídeo/audio.
- Presentación de publicidad.
- Restricción por usuarios.
- Control a distancia mediante software.
- Cierre por presencia.
- Control de usos y horarios de funcionamiento.
- Control por voz.
- Control de caudal y temperatura.
- Conexión directa a 220 V mediante transformador suministrado.
- Presión recomendada de uso de 2 a 5 bar. En instalaciones con mayor presión instalar reductor de presión.
- Presión máxima: 5 bar.
- Temperatura de uso máxima recomendada: 70°C.

### Módulo hidráulico:

- Entradas Macho G1/2".
- Salida Macho G1/2".

### Módulo electrónico:

- Unidad de control del sistema.
- Cable comunicación.

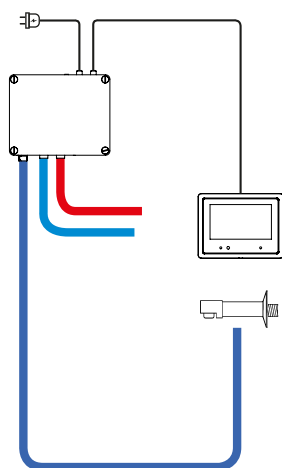

Selección de caudal, temperatura y tiempo con un solo toque.



Selección de temperatura, caudal y tiempo independiente.



Programas pre-establecidos por el usuario.

Para más información visita nuestra web  
[prestoiberica.com/dreams](http://prestoiberica.com/dreams)



## PRESTO DRE@MS LAVABO/DUCHA EMPOTRADO

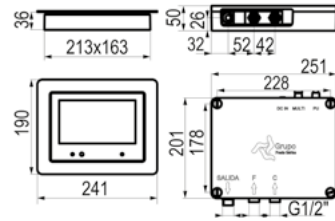

Pantalla + Módulo hidráulico Cromo **96050**  **1808,50€** 



### Kits de LAVABO EMPOTRADOS



Kit Lavabo Eco Arte  
Empotrar Dreams  Cromo **96991**  **1889,40€**   
(96050+30950)

Kit Lavabo Eco Arte  
Empotrar Dreams  Cromo **96993**  **1872,60€**   
(96050+30770)



## PRESTO DRE@MS LAVABO/DUCHA VISTO

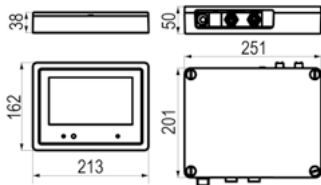

Pantalla + Módulo hidráulico Negro **96000**  **1778,20€** 



### Kits de LAVABO VISTOS



Kit Lavabo Eco Visto  
Dreams (96000+30770)  Negro **96990**  **1859,00€** 

Kit Lavabo Eco Arte Visto  
Dreams (96000+30950)  Negro **96992**  **1842,30€** 

# Tecnología Touch Confort y fiabilidad

Cuenta con un sistema de seguridad que en caso de mantenerse accionado el pulsador de manera continuada, los grifos no actuarán evitando el desperdicio de agua.

## Sistema START/STOP

Toca suavemente el pulsador para activar o cortar el flujo de agua.



- Precisión de tacto.
- Pulsación suave: especial para niños pequeños y personas con movilidad reducida.
- Mínimo contacto.
- Función On/Off.
- Apertura temporizada.
- Gran ahorro de agua y energía.
- Sistema de seguridad.
- Indicación de batería.
- Suministrado con los elementos de fijación.

### Pulsador ultrasensible

El grifo realiza la apertura cuando el usuario toca suavemente el pulsador y se mantiene abierto durante el tiempo programado o hasta que el usuario toca de nuevo el pulsador solicitando el cierre del grifo. Esto evitará el desperdicio de agua producidos por grifos que no se han cerrado correctamente.

### Sencillo e intuitivo

La instalación y mantenimiento son de gran sencillez dado que todo está integrado dentro del mismo grifo en la versión de batería, o en el caso de la versión de transformador, únicamente el transformador se alojará fuera del grifo. Una vez alojado el grifo en su lugar y conectado a red de aguas, estará listo para su utilización.



### Componentes integrados

Componentes integrados en el grifo para fácil instalación e incremento de protección antivandálica.

### START/STOP

Apertura y cierre del grifo mediante toque.

### Ahorro de agua

El grifo suministra únicamente el agua necesaria. Programado de fábrica.

### Calidad de los materiales

Realizado con los materiales más nobles y siguiendo unas estrictas legislaciones.

### Control de temperatura

Mezclador mediante maneta integrada, diseñada para mayor confort y provista de indicaciones de color(máx 70°C).



## PRESTO DOMO TOUCH L

- Grifo electrónico para lavabo con tecnología Touch por sensor táctil y fijación sobre repisa.
- Caudal constante de 6 l/min (con presiones superiores a 1 bar).
- Tiempo de apertura por defecto 10 segundos, configurables.
- Entrada G1/2 hembra.
- Suministrado con: Elementos de fijación, junta, arandela, llave de paso y latiguillo.

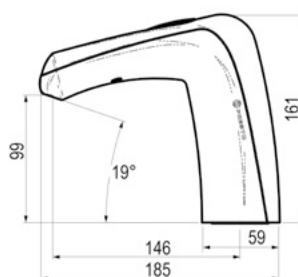

PROGRAMADO  
DE FÁBRICA

|                     |       |              |  |                |  |
|---------------------|-------|--------------|--|----------------|--|
| Pila CR-P2 6V litio | Cromo | <b>79050</b> |  | <b>284,40€</b> |  |
| Transformador 12V   | Cromo | <b>79051</b> |  | <b>284,40€</b> |  |

## PRESTO DOMO TOUCH LM

- Grifo electrónico para lavabo mezclador con tecnología Touch por sensor táctil y fijación sobre repisa.
- Caudal constante de 6 l/min (con presiones superiores a 1 bar).
- Tiempo de apertura por defecto 10 segundos, configurables.
- Entrada G1/2 hembra.
- Suministrado con: Elementos de fijación, junta, arandela, latiguillos y llaves de paso.

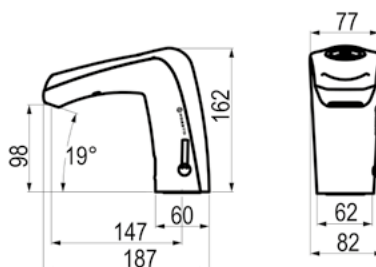

PROGRAMADO  
DE FÁBRICA

|                     |       |              |  |                |  |
|---------------------|-------|--------------|--|----------------|--|
| Pila CR-P2 6V litio | Cromo | <b>79150</b> |  | <b>371,70€</b> |  |
| Transformador 12V   | Cromo | <b>79151</b> |  | <b>371,70€</b> |  |





## PRESTO NEW TOUCH L

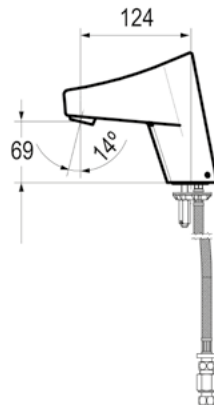

- Grifo electrónico Touch de un agua para lavabo con tecnología Touch, instalación repisa.
- Caudal 3 l/min con limitador de caudal integrado.
- Cierre automático: 6 segundos.
- Entrada G1/2 hembra.
- Suministrado con: Todos los componentes para ser montado: 1 brida de fijación, 1 junta de brida y 1 tuerca de fijación.

PROGRAMADO  
DE FÁBRICA

|                         |     |       |       |         |   |
|-------------------------|-----|-------|-------|---------|---|
| Pila CR-P2 6V litio     | eco | Cromo | 56633 | 362,10€ | 🌐 |
| Transformador 7V (IP65) | eco | Cromo | 56635 | 362,10€ | 🌐 |

## PRESTO NEW TOUCH LM

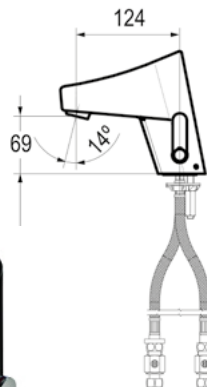

- Grifo electrónico mezclador para lavabo con tecnología Touch por sensor táctil e instalación repisa.
- Caudal 3 l/min con limitador de caudal integrado.
- Cierre automático de la electroválvula en caso de pila agotada o fallo de alimentación eléctrica.
- Entrada G1/2 hembra.
- Suministrado con: Todos los componentes para ser montado: 2 flexibles PEX con tuerca hembra de 3/8 (12x17), válvulas de retención NF, 2 juntas filtros en un casquillo de latón, 2 válvulas de cierre recta G 3/8 (12x17) y 1 brida de fijación.

PROGRAMADO  
DE FÁBRICA

|                         |     |       |       |         |   |
|-------------------------|-----|-------|-------|---------|---|
| Pila CR-P2 6V litio     | eco | Cromo | 56603 | 456,80€ | 🌐 |
| Pila CR-P2 6V litio     | eco | Negro | 56607 | 486,90€ | 🌐 |
| Transformador 7V (IP65) | eco | Cromo | 56605 | 456,80€ | 🌐 |
| Transformador 7V (IP65) | eco | Negro | 56609 | 486,90€ | 🌐 |

# Tecnología Sensia



## Sistema de detección evolucionado

Cuenta con un sistema de seguridad que en caso de mantenerse accionado el pulsador de manera continuada, los grifos no actuarán evitando el desperdicio de agua.

**Sin contacto**  
**Máxima higiene**



- **Uso preciso y funcional.**
- **Sin contacto.**
- **Gran ahorro de agua y energía.**
- **Maximiza la higiene.**
- **Evita contagios.**
- **Mejora la limpieza.**
- **Indicación de batería.**
- **Suministrado con todos los elementos de fijación.**

### Ahorro de agua e higiene

Esta tecnología debe ser la elegida en las instalaciones en las que el ahorro de agua sea el parámetro principal, pues el grifo suministrará únicamente el agua necesaria. Además son los productos que mayor nivel de higiene ofrecen, pues no es necesario el contacto para su uso.

### Programados de fábrica

Los sistemas de detección han evolucionado hasta alcanzar un nivel de fiabilidad incluso superior a los sistemas mecánicos. Los grifos electrónicos están programados de fábrica, sólo necesitan ser instalados y están listos para su uso.

## La instalación y mantenimiento sencillo.

Todo está integrado dentro del mismo grifo en la versión de batería. En el caso de la versión de transformador, únicamente el transformador se alojará fuera del grifo.

## Sistema de seguridad.

En caso de mantenerse bloqueado el sensor de manera continuada, los grifos no actuarán quedándose protegidos evitando el desperdicio de agua.



Tecnología  
**SENSIA**

### Ahorro de agua

El grifo suministra únicamente el agua necesaria. Programado de fábrica.

### Apertura mediante sensor de infrarrojos incorporado

### Sin contacto

Se accionan sin necesidad de tocar el grifo, maximizando la higiene.

### Materiales robustos y duraderos.

Realizado con los materiales más nobles y siguiendo unas estrictas legislaciones.

### Componentes integrados

Componentes integrados en el grifo para fácil instalación e incremento de protección antivandálica.

### Control de temperatura

Mezclador mediante maneta integrada, diseñada para mayor confort y provista de indicaciones de color (máx 70°C).





**PRESTO  
CUSTOM**

Consulta los múltiples acabados

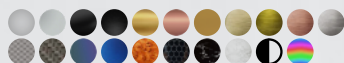

**PRESTO XT ELEC L**

BREEAM

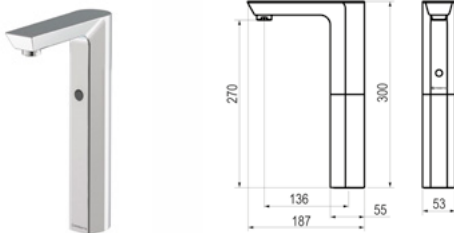
**TOP SOSTENIBLE**  
Máximo ahorro de agua

- Grifo electrónico Sensia con célula de detección por sensor para lavabo de un agua, fijación sobre repisa.
- Caudal constante de 5 l/min (con presiones superiores a 1 bar). Modelos PLE: Caudal constante de 1,5 l/min.
- Cierre automático de la electroválvula en caso de fallo de alimentación eléctrica. Aclarado automático cada 24h.
- Entrada G1/2 hembra.
- Suministrado con: Elementos de fijación, junta, arandela, latiguillos flexibles de 350 mm con tuercas de 1/2 y pila CR-P2 6V litio o alimentador 12 V (según modelo).

Lavabo. Pila CR-P2 6V litio

|     |                       |                 |                |  |  |
|-----|-----------------------|-----------------|----------------|--|--|
| eco | Cromo                 | <b>E0178000</b> | <b>234,80€</b> |  |  |
| eco | Negro                 | <b>P1678000</b> | <b>283,80€</b> |  |  |
| eco | Blanco                | <b>P1178000</b> | <b>283,80€</b> |  |  |
| eco | Cromo negro cepillado | <b>P3678000</b> | <b>362,90€</b> |  |  |
| eco | Cromo                 | <b>PLE78000</b> | <b>242,70€</b> |  |  |

Lavabo. Transformador 12V

|     |                       |                 |                |  |  |
|-----|-----------------------|-----------------|----------------|--|--|
| eco | Cromo                 | <b>E0178001</b> | <b>234,80€</b> |  |  |
| eco | Blanco                | <b>P1178001</b> | <b>283,80€</b> |  |  |
| eco | Negro                 | <b>P1678001</b> | <b>283,80€</b> |  |  |
| eco | Cromo negro cepillado | <b>P3678001</b> | <b>362,90€</b> |  |  |
| eco | Cromo                 | <b>PLE78001</b> | <b>242,70€</b> |  |  |

Lavabo alto. Pila CR-P2 6V litio

|     |        |                 |                |  |  |
|-----|--------|-----------------|----------------|--|--|
| eco | Cromo  | <b>E0178020</b> | <b>319,70€</b> |  |  |
| eco | Blanco | <b>P1178020</b> | <b>367,10€</b> |  |  |
| eco | Negro  | <b>P1678020</b> | <b>367,10€</b> |  |  |
| eco | Cromo  | <b>PLE78020</b> | <b>327,50€</b> |  |  |

Lavabo alto. Transformador 12V

|     |        |                 |                |  |  |
|-----|--------|-----------------|----------------|--|--|
| eco | Cromo  | <b>E0178021</b> | <b>319,70€</b> |  |  |
| eco | Blanco | <b>P1178021</b> | <b>367,10€</b> |  |  |
| eco | Negro  | <b>P1678021</b> | <b>367,10€</b> |  |  |
| eco | Cromo  | <b>PLE78021</b> | <b>327,50€</b> |  |  |

**PRESTO XT ELEC LM**

BREEAM

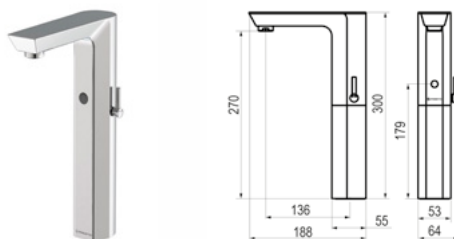
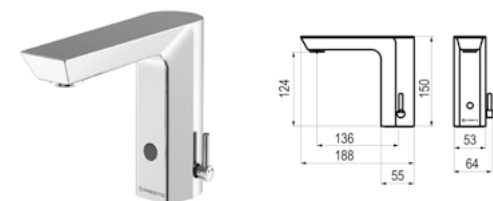
**TOP SOSTENIBLE**  
Máximo ahorro de agua**TOP HIGIENE**  
Producto Antibacteriano

- Grifo electrónico Sensia con célula de detección por sensor para lavabo mezclador, fijación sobre repisa.
- Caudal constante de 5 l/min (con presiones superiores a 1 bar). Modelos PLE: Caudal constante de 1,5 l/min.
- Cierre automático de la electroválvula en caso de fallo de alimentación eléctrica. Aclarado automático cada 24h.
- Entrada G1/2 hembra.
- Suministrado con: Elementos de fijación, junta, arandela, latiguillo flexible de 350 mm con tuercas de 1/2 y pila CR-P2 o transformador 12 V (según modelo).

Lavabo. Pila CR-P2 6V litio

|     |        |                  |                |  |  |
|-----|--------|------------------|----------------|--|--|
| eco | Cromo  | <b>E0178100</b>  | <b>317,70€</b> |  |  |
| eco | Blanco | <b>*P1178100</b> | <b>366,70€</b> |  |  |
| eco | Negro  | <b>*P1678100</b> | <b>366,70€</b> |  |  |
| eco | Cromo  | <b>PLE78100</b>  | <b>325,50€</b> |  |  |
| eco | Verde  | <b>ABT78100</b>  | <b>371,40€</b> |  |  |

Lavabo. Transformador 12V

|     |        |                  |                |  |  |
|-----|--------|------------------|----------------|--|--|
| eco | Cromo  | <b>E0178101</b>  | <b>317,70€</b> |  |  |
| eco | Blanco | <b>*P1178101</b> | <b>366,90€</b> |  |  |
| eco | Negro  | <b>*P1678101</b> | <b>366,90€</b> |  |  |
| eco | Cromo  | <b>PLE78101</b>  | <b>325,50€</b> |  |  |
| eco | Verde  | <b>ABT78101</b>  | <b>371,40€</b> |  |  |

Lavabo alto. Pila CR-P2 6V litio

|     |        |                  |                |  |  |
|-----|--------|------------------|----------------|--|--|
| eco | Cromo  | <b>E0178120</b>  | <b>430,50€</b> |  |  |
| eco | Blanco | <b>*P1178120</b> | <b>473,30€</b> |  |  |
| eco | Negro  | <b>*P1678120</b> | <b>473,30€</b> |  |  |
| eco | Cromo  | <b>PLE78120</b>  | <b>438,40€</b> |  |  |

Lavabo alto. Transformador 12V

|     |        |                  |                |  |  |
|-----|--------|------------------|----------------|--|--|
| eco | Cromo  | <b>E0178121</b>  | <b>430,50€</b> |  |  |
| eco | Blanco | <b>*P1178121</b> | <b>473,30€</b> |  |  |
| eco | Negro  | <b>*P1678121</b> | <b>473,30€</b> |  |  |
| eco | Cromo  | <b>PLE78121</b>  | <b>438,40€</b> |  |  |

- Tecnología HEALTHCOVER® Antibacterias: Evita la proliferación bacteriana en superficies liberando iones de plata en la superficie del polímero.

(\*) Maneta y aireador cromados

**Tecnología de personalización con acabados Luxcover. Fabricación a medida.**  
Crea el grifo como necesitas, combina con nuestras técnicas de customización.



## PRESTO DOMO SENSIA L



- Grifo electrónico Sensia con célula de detección por sensor para lavabo de un agua, fijación sobre repisa.
- Caudal constante de 6 l/min (con presiones superiores a 1 bar).
- Cierre automático de la electroválvula en caso de fallo de alimentación eléctrica.
- Entrada G1/2 hembra.
- Suministrado con: Elementos de fijación, junta, arandela, latiguillo flexible de 350 mm con tuerca de 1/2, llave de paso en escuadra con entrada de 1/2 y salida de 1/2 y pila CR-P2 o alimentador 12 V (según modelo).

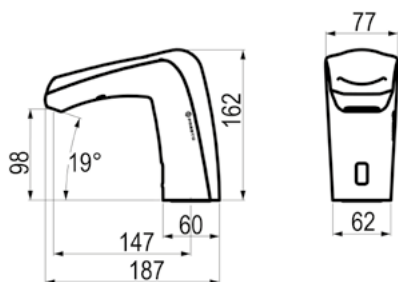

PROGRAMADO  
DE FÁBRICA

|                     |  |       |               |  |                |  |
|---------------------|--|-------|---------------|--|----------------|--|
| Pila CR-P2 6V litio |  | Cromo | <b>79000</b>  |  | <b>302,90€</b> |  |
| Transformador 12V   |  | Cromo | <b>79001</b>  |  | <b>302,90€</b> |  |
| Pila CR-P2 6V litio |  | Cromo | <b>*79010</b> |  | <b>273,80€</b> |  |
| Transformador 12V   |  | Cromo | <b>*79011</b> |  | <b>273,80€</b> |  |

\*Suministrado sin llaves de paso.



## PRESTO DOMO SENSIA LM

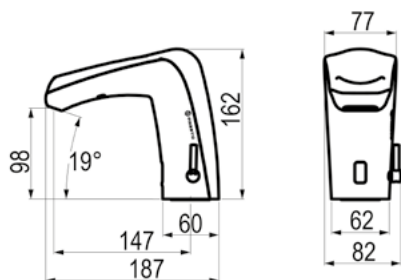

- Grifo electrónico Sensia con célula de detección por sensor para lavabo de un agua, fijación sobre repisa.
- Caudal constante de 6 l/min (con presiones superiores a 1 bar).
- Cierre automático de la electroválvula en caso de fallo de alimentación eléctrica.
- Entrada G1/2 hembra.
- Suministrado con: Elementos de fijación, junta, arandela, 2 latiguillos flexibles de 350 mm con tuercas de 1/2, 2 válvulas antirretorno, 2 llaves de paso en escuadra con entrada de 1/2 y salida de 1/2 y pila o transformador (según modelo).

 PROGRAMADO  
DE FABRICA

 Pila CR-P2 6V litio  
Transformador 12V

 Cromo  
Cromo

**79100**  **382,10€**

**79101**  **382,10€**

**Tecnología de personalización con acabados Luxcover. Fabricación a medida.**  
Crea el grifo como necesitas, combina con nuestras técnicas de customización.



## PRESTO SOHO L



BREEAM



- Grifo electrónico Sensia con célula de detección por sensor para lavabo de un agua, fijación sobre repisa.
- Caudal 3 l/min (con presiones superiores a 1 bar). Modelos PLE: Caudal 1,5 l/min.
- Cierre por presencia.
- Entrada G1/2 hembra.
- Suministrado con: Elementos de fijación, 2 tuercas de montaje, junta, arandela, latiguillo flexible con tuerca de 3/8, válvulas de retención y llave de paso.

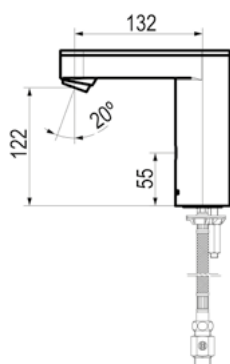

TOP SOSTENIBLE

Máximo ahorro de agua

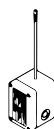

Transformador

PROGRAMADO  
DE FÁBRICA

Pila CR-P2 6V litio  
Transformador 7V  
Pila CR-P2 6V litio  
Transformador 7V



|       |          |         |
|-------|----------|---------|
| Cromo | 56220    | 349,10€ |
| Cromo | 56230    | 384,30€ |
| Cromo | PLE56220 | 356,90€ |
| Cromo | PLE56230 | 392,20€ |

## PRESTO SOHO LM



BREEAM



- Grifo electrónico Sensia con célula de detección por sensor para lavabo de un agua, fijación sobre repisa.
- Caudal 3 l/min (con presiones superiores a 1 bar). Modelos PLE: Caudal 1,5 l/min.
- Cierre por presencia.
- Entrada G1/2 hembra.
- Suministrado con: Elementos de fijación, 2 tuercas de montaje, junta, arandela, latiguillo flexible con tuerca de 3/8, válvulas de retención y llaves de paso.

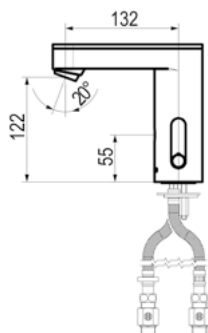

TOP SOSTENIBLE

Máximo ahorro de agua

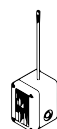

Transformador

PROGRAMADO  
DE FÁBRICA

Pila CR-P2 6V litio  
Transformador 7V  
Pila CR-P2 6V litio  
Transformador 7V



|       |          |         |
|-------|----------|---------|
| Cromo | 56200    | 384,30€ |
| Cromo | 56210    | 404,80€ |
| Cromo | PLE56200 | 392,20€ |
| Cromo | PLE56210 | 412,70€ |





## PRESTO SOHO L ALTO



BREEAM

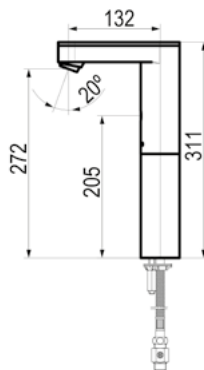

- Grifo electrónico Sensia con célula de detección por sensor para lavabo de un agua, fijación sobre repisa.
- Caudal 3 l/min (con presiones superiores a 1 bar). Modelos PLE: Caudal 1,5 l/min.
- Cierre por presencia.
- Entrada G1/2 hembra.
- Suministrado con: Elementos de fijación, 2 tuercas de montaje, junta, arandela, latiguillo flexible con tuerca de 3/8, válvulas de retención y llaves de paso.



TOP SOSTENIBLE

Máximo ahorro de agua



Transformador

PROGRAMADO  
DE FÁBRICA

Pila CR-P2 6V litio  
Transformador 7V  
Pila CR-P2 6V litio  
Transformador 7V



|       |          |         |  |
|-------|----------|---------|--|
| Cromo | 56221    | 440,70€ |  |
| Cromo | 56231    | 471,20€ |  |
| Cromo | PLE56221 | 448,60€ |  |
| Cromo | PLE56231 | 479,10€ |  |

## PRESTO SOHO LM ALTO



BREEAM

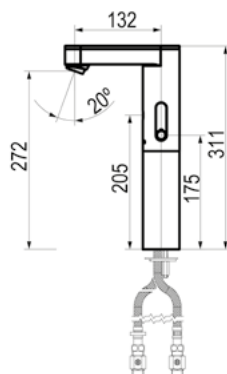

- Grifo electrónico Sensia con célula de detección por sensor para lavabo de un agua, fijación sobre repisa.
- Caudal 3 l/min (con presiones superiores a 1 bar). Modelos PLE: Caudal 1,5 l/min.
- Cierre por presencia.
- Entrada G1/2 hembra.
- Suministrado con: Elementos de fijación, 2 tuercas de montaje, junta, arandela, latiguillo flexible con tuerca de 3/8, válvulas de retención y llaves de paso.



TOP SOSTENIBLE

Máximo ahorro de agua

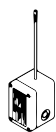

Transformador

PROGRAMADO  
DE FÁBRICA

Pila CR-P2 6V litio  
Transformador 7V  
Pila CR-P2 6V litio  
Transformador 7V



|       |          |         |  |
|-------|----------|---------|--|
| Cromo | 56201    | 492,00€ |  |
| Cromo | 56211    | 500,10€ |  |
| Cromo | PLE56201 | 499,80€ |  |
| Cromo | PLE56211 | 507,90€ |  |



## PRESTO LINEA L



- Grifo electrónico Sensia con célula de detección por sensor para lavabo de un agua, fijación mural.
- Caudal 3 l/min con regulador de caudal.
- Cierre por presencia.
- Entrada G1/2 macho.
- Suministrado con: Junta de filtro y embellecedor.

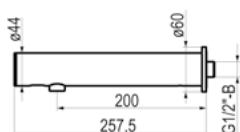

PROGRAMADO  
DE FÁBRICA

Pila CR123 6V litio.

Caudal 1,9 l/min con regulador de caudal. Pila CR123 6V litio.



|       |       |         |
|-------|-------|---------|
| Cromo | 57100 | 474,20€ |
| Cromo | 57102 | 482,00€ |

## PRESTO LINEA TC - L



- Grifo electrónico Sensia con célula de detección por sensor para lavabo de un agua, fijación mural a través de tabique.
- Caudal 3 l/min con regulador de caudal.
- Cierre por presencia.
- Entrada G3/8 hembra.
- Suministrado con: Elementos de fijación y latiguillos flexibles.



PROGRAMADO  
DE FÁBRICA

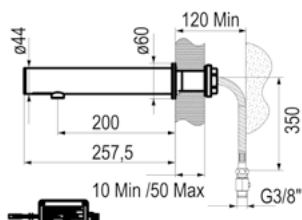

Pila CR123 6V litio.

Transformador 230 V AC / 7 V DC

Caudal 1,9 l/min con regulador de caudal. Pila CR123 6V litio



|       |       |         |
|-------|-------|---------|
| Cromo | 57114 | 487,80€ |
| Cromo | 57112 | 487,80€ |
| Cromo | 57118 | 470,90€ |

## PRESTORIZON LN



- Grifo electrónico Sensia de lavabo Prestorizon L por sensor e instalación mural, funcionamiento c/pilas
- Caudal 1,9 l/min con regulador de caudal.
- Cierre por presencia.
- Entrada G1/2 macho.
- Suministrado con: Elementos de fijación, filtro, tuercas de montaje y Pila 6V litio con carcasa IP65.

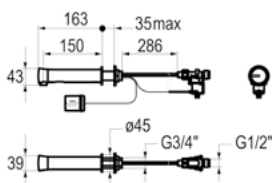

Pila 6V litio. Con carcasa IP65

Transformador 7,5V (IP65)



|       |       |         |
|-------|-------|---------|
| Cromo | 57036 | 305,80€ |
| Cromo | 57040 | 305,80€ |



## PRESTO LINEA TC - LM



BREEAM

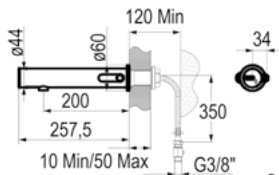

Pila CR123 6V litio.  
Transformador 230 V AC / 7 V DC  
Caudal 1,9 l/min con regulador de caudal. Pila CR123 6V litio.

- Grifo electrónico Sensia con célula de detección por sensor para lavabo mezclador, fijación mural a través de tabique.
- Caudal 3 l/min con regulador de caudal.
- Cierre por presencia.
- Entrada G3/8 hembra.
- Suministrado con: Elementos de fijación, latiguillos flexibles y llaves de paso.

PROGRAMADO  
DE FÁBRICA

|       |        |         |   |
|-------|--------|---------|---|
| Cromo | 57106  | 531,60€ | 🌐 |
| Cromo | *57104 | 531,60€ | 🌐 |
| Cromo | 57110  | 511,50€ | 🌐 |

\*Suministrado sin transformador.

## PRESTO RADA SENSE LAVABO MEZCLADOR

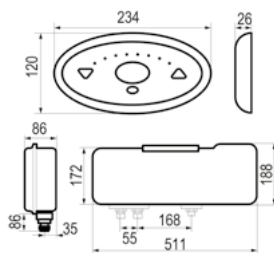

- Sistema electrónico Sensia para lavabo por sensor compuesto de válvula Mezcladora digital y panel de control de accionamiento sin contacto.
- Caudal regulable.
- Sistema de control de caudal mediante apertura-cierre electrónico con un límite de 30 segundos.
- Entradas y salidas G1/2 macho.
- Suministrado con: Software programable, fuente de alimentación, válvulas de retención, filtros y elementos de fijación. Suministrado sin: Caño, necesario para el uso del grifo.

PROGRAMADO  
DE FÁBRICA

Pila Cromo **85541** 2084,40€ 🌐





**PRESTO  
CUSTOM**

Consulta los múltiples acabados



Cromo



Inox



Blanco



Negro



Mármol blanco

**PRESTO DOMO SENSIA P**



- Grifo electrónico con célula de detección para lavabo un agua Presto Domo Sensia P con sensor e instalación mural.
- Caudal 8,5 l/min a 3 bar. Modelos PLE: Caudal constante de 1,5 l/min.
- Cierre por presencia.
- Entrada G1/2 hembra.
- Suministrado con: Caja para empotrar de acero galvanizado.



**TOP SOSTENIBLE**  
Máximo ahorro de agua

**PROGRAMADO  
DE FÁBRICA**

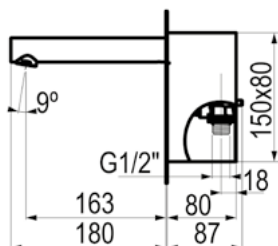
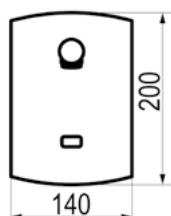

Pila CR-P2 6V litio

|               |          |         |   |
|---------------|----------|---------|---|
| Cromo         | 79210    | 471,20€ | 🌍 |
| Inox          | 79225    | 500,70€ | 🌍 |
| Blanco        | 79220    | 500,70€ | 🌍 |
| Negro         | 79215    | 500,70€ | 🌍 |
| Mármol negro  | P2679210 | 537,20€ | 🌍 |
| Mármol blanco | P3179210 | 537,20€ | 🌍 |
| Cromo         | PLE79210 | 479,10€ | 🌍 |

Transformador 12V (IP65)

|               |          |         |   |
|---------------|----------|---------|---|
| Cromo         | 79211    | 471,20€ | 🌍 |
| Inox          | 79226    | 500,70€ | 🌍 |
| Blanco        | 79221    | 500,70€ | 🌍 |
| Negro         | 79216    | 500,70€ | 🌍 |
| Mármol negro  | P2679211 | 537,20€ | 🌍 |
| Mármol blanco | P3179211 | 537,20€ | 🌍 |
| Cromo         | PLE79211 | 479,10€ | 🌍 |



**PRESTO  
CUSTOM**

Consulta los múltiples acabados



Cromo



Inox



Blanco



Negro



Mármol negro

## PRESTO DOMO SENSIA PM



BREEAM



- Grifo electrónico con célula de detección para lavabo mezclador Presto Domo Sensia PM con sensor e instalación mural.
- Caudal 8,5 l/min a 3 bar. Modelos PLE: Caudal constante de 1,5 l/min.
- Cierre por presencia.
- Entrada G1/2 hembra.
- Suministrado con: Caja para empotrar de acero galvanizado.



TOP SOSTENIBLE  
Máximo ahorro de agua

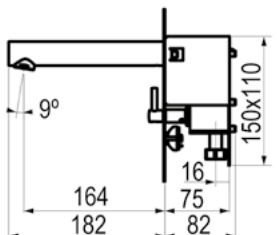
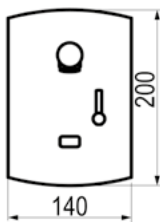

Pila CR-P2 6V litio

|               |          |         |   |
|---------------|----------|---------|---|
| Cromo         | 79250    | 612,40€ | 🌍 |
| Inox          | 79265    | 641,80€ | 🌍 |
| Blanco        | 79260    | 641,80€ | 🌍 |
| Negro         | 79255    | 641,80€ | 🌍 |
| Mármol negro  | P2679250 | 678,30€ | 🌍 |
| Mármol blanco | P3179250 | 678,30€ | 🌍 |
| Cromo         | PLE79250 | 620,30€ | 🌍 |

Transformador 12V (IP65)

|               |          |         |   |
|---------------|----------|---------|---|
| Cromo         | 79251    | 612,40€ | 🌍 |
| Inox          | 79266    | 641,80€ | 🌍 |
| Blanco        | 79261    | 641,80€ | 🌍 |
| Negro         | 79256    | 641,80€ | 🌍 |
| Mármol blanco | P3179251 | 678,30€ | 🌍 |
| Mármol negro  | P2679251 | 678,30€ | 🌍 |
| Cromo         | PLE79251 | 620,30€ | 🌍 |



Tecnología de personalización con acabados Luxcover. Fabricación a medida.  
Crea el grifo como necesitas, combina con nuestras técnicas de customización.



# Máxima higiene en la cocina

Tecnología sensia  
para cocinas modernas



## PRESTO DOMO SENSIA C

- Grifo electrónico Sensia con célula de detección por sensor para mezclador de cocina, fijación sobre repisa.
- Caudal constante de 6,6 l/min (con presiones superiores a 1 bar).
- Cierre por presencia.
- Entrada G1/2 hembra.
- Suministrado con: Kit de fijación antirrotación, junta, arandela, 2 latiguillos flexibles de 350 mm con tuercas de 1/2, llaves de paso en escuadra con filtro y conexiones de entrada de 1/2 y válvulas antirretorno.

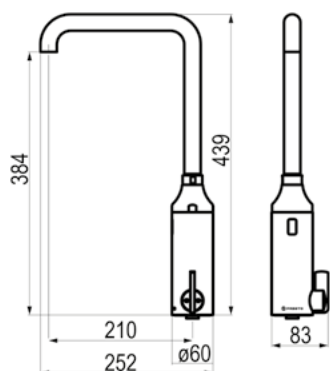

Pila CR-P2 6V litio  
Transformador 12V

|       |              |  |                |  |
|-------|--------------|--|----------------|--|
| Cromo | <b>79320</b> |  | <b>897,70€</b> |  |
| Cromo | <b>79321</b> |  | <b>897,70€</b> |  |



## PRESTO 5750

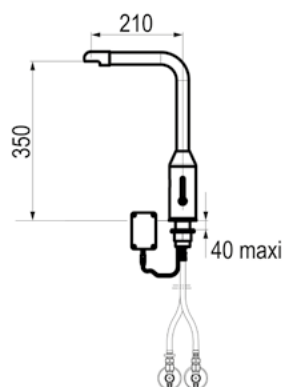
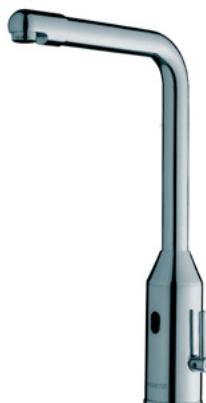

- Grifo electrónico mezclador con tecnología Presto Sensia por sensor, fijación sobre repisa.
- Caudal 6 l/min con regulador de caudal.
- Cierre por presencia.
- Entrada G1/2 hembra.
- Suministrado con: 2 Latiguillos flexibles de 600 mm con tuerca de 1/2, 2 Llaves de paso escuadra con filtro, conexiones de entrada y salida de 1/2, autoadhesivo de señalización, gancho de extracción, válvulas antirretorno y aireador antical

|  |       |       |          |  |
|--|-------|-------|----------|--|
| Pila 6V litio. Compuesto de 4 pilas de 1,5V. Giratorio | Cromo | 55132 | 1656,10€ |  |
| Pila 6V litio. Compuesto de 4 pilas de 1,5V. Fijo      | Cromo | 55133 | 1656,10€ |  |
| Transformador 7V. Giratorio                            | Cromo | 55137 | 1656,10€ |  |
| Transformador 7V. Fijo                                 | Cromo | 55138 | 1656,10€ |  |





## Tecnología electrónica

Presto desarrolla todo tipo de tecnología electrónica con sistemas inteligentes, domóticos y por sensor para optimizar el ahorro de agua y energía de las instalaciones así como la salubridad, seguridad y confort del usuario.

- Tecnologías propias patentadas.
- Máxima economía de agua: los grifos únicamente suministran agua cuando se necesita y a caudales definidos.
- Espacios de tendencia aportando una imagen vanguardista de la instalación con grifería de diseños elegantes y futuristas.
- Fabricación a medida: Productos exclusivos de calidad con la posibilidad de personalizarlos con parámetros técnicos que optimicen la instalación e infinidad de acabados diferenciadores que requiera el proyecto.
- Alta seguridad y confort global: grifería ergonómica que favorece su correcto uso, accesibilidad, limpieza y Mantenimiento, así como seguridad en la instalación.
- Alta fiabilidad y sencillez de mantenimiento gracias a un acceso sencillo a todos los elementos. En los sistemas Touch y Sensia todo el sistema está integrado en el grifo lo que permite un acceso directo y sencillo a todos los elementos.

**Ahorro energético al no desperdiciarse ni agua ni recursos para su gestión.**

**Máxima higiene al no requerir contacto o reducirlo al máximo.**



# 02

## Grifería electrónica ducha

56 - Tecnología Dre@ms

58 - Tecnología Touch

60 - Tecnología Sensia



### Tecnología Dreams:

- Sistema de grifería tecnológico interactivo de gestión y control de consumos con conectividad, pantalla táctil y función por programas personalizable.



### Tecnología Touch:

- Sistema de grifos electrónico táctil con accionamiento suave temporizado y start-stop muy intuitivo y controlar el flujo del agua.



### Tecnología Sensia:

- Tecnología electrónica por sensor con un sistema de detección evolucionado de fiable funcionamiento y fácil instalación programados desde fábrica. Accionamiento sin contacto: Máximo ahorro de agua e higiene.



### Características generales

- Pantalla Táctil.
- Conexión Wi-Fi.
- Conexión bluetooth para intercambio de archivos.
- Sensor de presencia.
- Visualización de foto/vídeo/audio.
- Presentación de publicidad.
- Restricción por usuarios.
- Control a distancia mediante software.
- Cierre por presencia.
- Control de usos y horarios de funcionamiento.
- Control por voz.
- Control de caudal y temperatura.
- Conexión directa a 220 V mediante transformador suministrado.
- Presión recomendada de uso de 2 a 5 bar. En instalaciones con mayor presión instalar reductor de presión.
- Presión máxima: 5 bar.
- Temperatura de uso máxima recomendada: 70°C.

#### Módulo hidráulico:

- Montura cerámica para control de caudal.
- Cartucho mezclador cerámico.
- Entradas Macho G1/2".
- Salida Macho G1/2".

#### Módulo electrónico:

- Unidad de control del sistema.
- Cable comunicación.

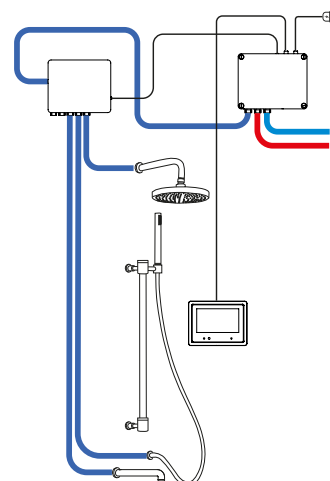

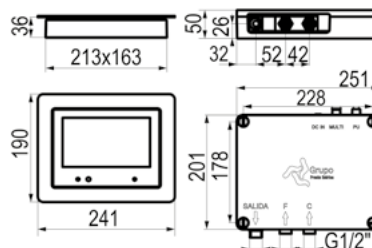

## PRESTO DRE@MS LAVABO/DUCHA EMPOTRADO

Pantalla + módulo hidráulico Cromo **96050** **1808,50€**

## PRESTO DRE@MS LAVABO/DUCHA VISTO

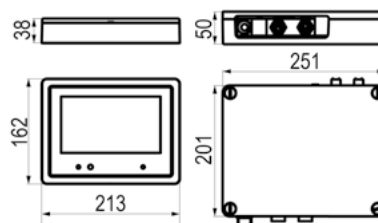
Pantalla + módulo hidráulico Negro **96000** **1778,20€**

## KITS DE DUCHA

Kit de ducha  
empotrado

Kit Ducha Eco ARTE EMPOTRAR (96050+29401)

Cromo **96995** **1893,40€**

Kit Ducha Eco Empotrar Dreams (96050+29300)

Cromo **96997** **1979,00€**

Kit Ducha Eco Arte Visto Dreams (96000+29401)

Cromo **96994** **1862,90€**

Kit Ducha Eco Visto Dreams (96000+29300)

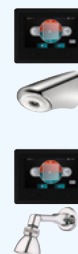
Cromo **96996** **1948,70€**Kit de ducha  
visto

## MÓDULOS DE DUCHA PRESTO DRE@MS



Ducha exterior 2 salidas

Cromo **96302** **297,80€**

Ducha exterior 3 salidas

Cromo **96303** **372,10€**

Ducha exterior 4 salidas

Cromo **96304** **446,50€**

Ducha exterior 5 salidas

Cromo **96305** **521,10€**

Presto DRE@MS SOFTWARE

**96999** **312,10€**Para más información  
visita nuestra web  
[prestoiberica.com/dreams](http://prestoiberica.com/dreams)

## PRESTO DOMO TOUCH D

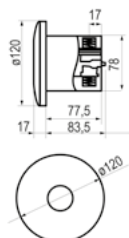

- Grifo electrónico para ducha con tecnología Touch por sensor táctil.
- Caudal de descarga 8 l/min.
- Cierre automático: 20 segundos.
- Entrada y salida G1/2 macho.
- Suministrado con: Sistema de fijación antivandálico con placa intermedia y pila CR-P2 6V litio o Transformador 12V (IP65) según modelo.

PROGRAMADO  
DE FÁBRICA

|                          |       |              |                |  |
|--------------------------|-------|--------------|----------------|--|
| Pila CR-P2 6V litio      | Cromo | <b>79350</b> | <b>371,70€</b> |  |
| Transformador 12V (IP65) | Cromo | <b>79351</b> | <b>371,70€</b> |  |

## PRESTO DOMO TOUCH DT (TERMOSTÁTICA EMPOTRADA)

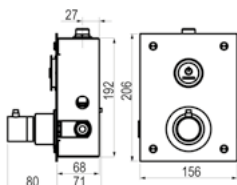

- Grifo electrónico para ducha con tecnología Touch por sensor táctil.
- Caudal 8 l/min con regulador de caudal.
- Cierre automático: 20 segundos.
- Entrada y salida G1/2 macho.
- Suministrado con: Sistema de fijación antivandálico con tornillos de seguridad y pila CR-P2 6v litio o transformador 12 V según modelo.

PROGRAMADO  
DE FÁBRICA

|                          |       |              |                |  |
|--------------------------|-------|--------------|----------------|--|
| Pila CR-P2 6V litio      | Cromo | <b>79450</b> | <b>699,20€</b> |  |
| Transformador 12V (IP65) | Cromo | <b>79451</b> | <b>699,20€</b> |  |

## CONJUNTO PRESTO DL 400 TOUCH

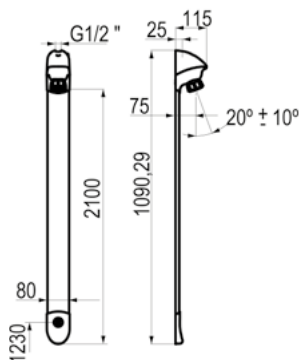



- Grifo electrónico para ducha con tecnología Touch por sensor táctil.
- Caudal 8 l/min a 3 bar con regulador de caudal integrado.
- Descarga por toque de 30 seg.
- Entrada superior de G1/2 hembra.
- Suministrado con: Llave de paso, tornillos de fijación y pila de litio con carcasa.

PROGRAMADO  
DE FÁBRICA

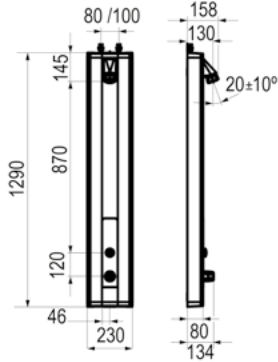
|                             |            |              |                |  |
|-----------------------------|------------|--------------|----------------|--|
| Con llave de paso recta     | Cromo mate | <b>27432</b> | <b>555,80€</b> |  |
| Con llave de paso en ángulo | Cromo mate | <b>27434</b> | <b>572,30€</b> |  |
| Sin llave de paso           | Cromo mate | <b>27435</b> | <b>539,20€</b> |  |

**CONJUNTO PRESTODUC TOUCH TERMOSTÁTICO**

- Conjunto de ducha termostática con tecnología PRESTO TOUCH con rociador fijo y sensor táctil.
- Caudal 6 l/min con limitador de caudal integrado.
- Cierre automático: 30s (-10s/+5s).
- Entrada: G1/2 (15x21).
- Suministrado con: Flexible 1/2 (15x21) con tuerca giratoria, llave de paso MM 1/2 (15x21) y filtros 250 micrón, tornillos de fijación e instrucciones de instalación.

eco Cromo mate **88828**  **1007,50€** 

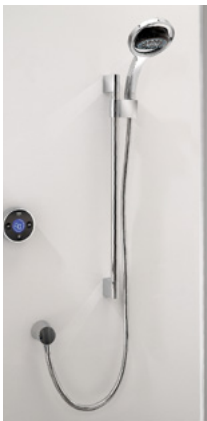
**CONJUNTO PRESTO MIRA LUX**

Instalación mural

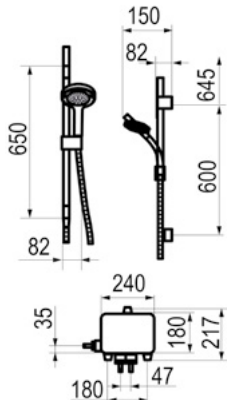

- Ducha termostática digital con control Wireless TOUCH por sensor táctil y un diseño innovador. Instalación mural.
- Modo Eco que limita el caudal suministrado.
- El agua fluye hasta que el usuario lo detiene manualmente.
- Suministrado con: Todos los elementos necesarios para su instalación.

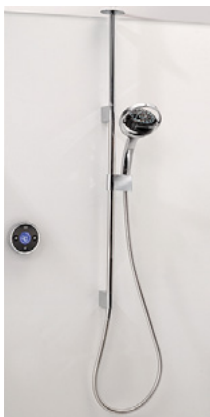

Instalación techo

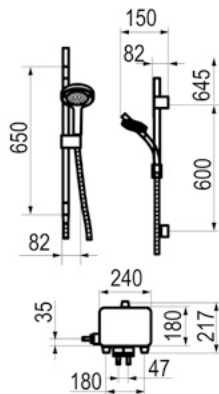

Instalación mural  Cromo **80662**  **1699,90€** 

Instalación techo  Cromo **80663**  **1699,90€** 

## PRESTO DOMO SENSIA D

- Grifo electrónico para ducha con tecnología Sensia por sensor.
- Caudal de descarga 8 l/min.
- Cierre por sistema Start / Stop. Cierre automático a los 120 seg.
- Entrada y salida G1/2 macho.
- Suministrado con: Embellecedor, junta de estanquedad, caja de empotrar y pila CR-P2 6V litio.

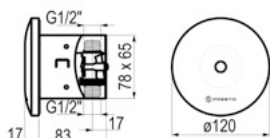

PROGRAMADO  
DE FÁBRICA

|                     |       |              |  |                |  |
|---------------------|-------|--------------|--|----------------|--|
| Pila CR-P2 6V litio | Cromo | <b>79300</b> |  | <b>333,60€</b> |  |
| Transformador 12V   | Cromo | <b>79301</b> |  | <b>383,70€</b> |  |

## PRESTO DOMO SENSIA DM

- Grifo electrónico para ducha con tecnología Sensia por sensor.
- Caudal 15 l/min a 3 bar y máxima apertura.
- Cierre por sistema Start / Stop. Cierre automático a los 120 seg.
- Entrada y salida G1/2 macho.
- Suministrado con: Placa embellecedora, caja de empotar y pila CR-P2 6V litio.

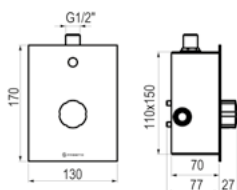

PROGRAMADO  
DE FÁBRICA

|                     |       |              |  |                |  |
|---------------------|-------|--------------|--|----------------|--|
| Pila CR-P2 6V litio | Cromo | <b>79310</b> |  | <b>537,20€</b> |  |
| Transformador 12V   | Cromo | <b>79311</b> |  | <b>587,30€</b> |  |

## CONJUNTO PRESTO DL 400 SENSIA

- Grifo electrónico para ducha con tecnología Sensia por sensor.
- Caudal 8 l/min a 3 bar con regulador de caudal integrado.
- Cierre por presencia de 30 seg.
- Entrada superior G1/2 macho.
- Suministrado con: Llave de paso, tornillos de fijación y pila de litio con carcasa.

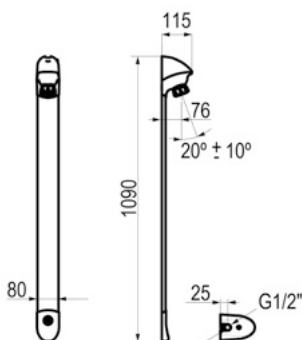

PROGRAMADO  
DE FÁBRICA

|                             |            | Pila CR-P2 6V litio    |  |                |
|-----------------------------|------------|------------------------|--|----------------|
| Sin llave de paso           | Cromo mate | <b>27470</b>           |  | <b>433,20€</b> |
| Con llave de paso recta     | Cromo mate | <b>27471</b>           |  | <b>439,50€</b> |
| Con llave de paso en ángulo | Cromo mate | <b>27472</b>           |  | <b>454,20€</b> |
|                             |            | Alimentador 220 v / 7v |  |                |
| Sin llave de paso           | Cromo mate | <b>27474</b>           |  | <b>479,50€</b> |
| Con llave de paso recta     | Cromo mate | <b>27475</b>           |  | <b>483,60€</b> |
| Con llave de paso en ángulo | Cromo mate | <b>27476</b>           |  | <b>500,50€</b> |

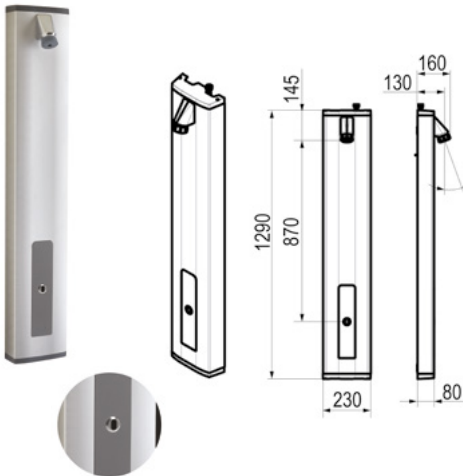
**CONJUNTO PRESTODUC SENSIA**

- Conjunto de ducha electrónico con tecnología PRESTO SENSIA con rociador fijo y sensor. Disponible modelo de ducha de un agua o termostático, según modelo.
- Caudal 6 l/min con limitador de caudal integrado.
- Cierre automático: 30s (-10s/+5s). Con función start/stop.
- Entrada: G1/2 (15x21).
- Suministrado con: Flexible 1/2 (15x21) con tuerca giratoria, llave de paso MM 1/2 (15x21) y filtros 250 micrón, tornillos de fijación e instrucciones de instalación.

Pila CR-P2 6V litio

Cromo mate

**88881****791,40€**

Transformador 220 V / 7 V

Cromo mate

**88882****826,50€****CONJUNTO PRESTODUC SENSIA**

- Conjunto de ducha electrónico con tecnología PRESTO SENSIA con rociador fijo y sensor. Disponible modelo de ducha de un agua o termostático, según modelo.
- Caudal 6 l/min con limitador de caudal integrado.
- Cierre automático: 30s (-10s/+5s). Con función start/stop.
- Entrada: G1/2 (15x21).
- Suministrado con: Flexible 1/2 (15x21) con tuerca giratoria, llave de paso MM 1/2 (15x21) y filtros 250 micrón, tornillos de fijación e instrucciones de instalación.

Pila CR-P2 6V litio

Cromo mate

**88884****930,00€**

Transformador 220 V / 7 V

Cromo mate

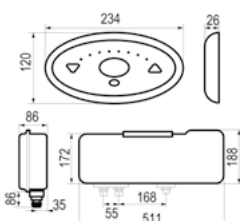
**88887****976,80€****PRESTO RADA SENSE DUCHA**

- Sistema electrónico Sensia para lavabo por sensor compuesto de válvula Mezcladora digital y panel de control de accionamiento sin contacto.
- Caudal regulable.
- Sistema de control de caudal mediante apertura-cierre electrónico con un límite de 30 segundos.
- Entrada y salida G1/2".
- Suministrado con: Software programable, fuente de alimentación, válvulas de retención, filtros y elementos de fijación.

Pila Cromo

**85540****1674,90€**

## Tecnología electrónica

Presto desarrolla todo tipo de tecnología electrónica con sistemas inteligentes, domóticos y por sensor para optimizar el ahorro de agua y energía de las instalaciones así como la salubridad, seguridad y confort del usuario.

- Tecnologías propias patentadas.
- Máxima economía de agua: los grifos únicamente suministran agua cuando se necesita y a caudales definidos.
- Espacios de tendencia aportando una imagen vanguardista de la instalación con grifería de diseños elegantes y futuristas.
- Fabricación a medida: Productos exclusivos de calidad con la posibilidad de personalizarlos con parámetros técnicos que optimicen la instalación e infinidad de acabados diferenciadores que requiera el proyecto.
- Alta seguridad y confort global: grifería ergonómica que favorece su correcto uso, accesibilidad, limpieza y Mantenimiento, así como seguridad en la instalación.
- Alta fiabilidad y sencillez de mantenimiento gracias a un acceso sencillo a todos los elementos. En los sistemas Touch y Sensia todo el sistema está integrado en el grifo lo que permite un acceso directo y sencillo a todos los elementos.

**Ahorro energético al no desperdiciarse ni agua ni recursos para su gestión.**

**Máxima higiene al no requerir contacto o reducirlo al máximo.**



# 03

## Grifería Electrónica urinario e inodoro

- 64 - Tecnología Touch
- 66 - Tecnología Sensia
- 73 - Tecnología Dre@ms



BREEAM®



### Tecnología Dreams:

- Sistema de grifería tecnológico interactivo de gestión y control de consumos con conectividad, pantalla táctil y función por programas personalizable.



### Tecnología Touch:

- Sistema de grifos electrónico táctil con accionamiento suave temporizado y start-stop muy intuitivo y controlar el flujo del agua.



### Tecnología Sensia:

- Tecnología electrónica por sensor con un sistema de detección evolucionado de fiable funcionamiento y fácil instalación programados desde fábrica. Accionamiento sin contacto: Máximo ahorro de agua e higiene.

## PRESTO DOMO TOUCH U

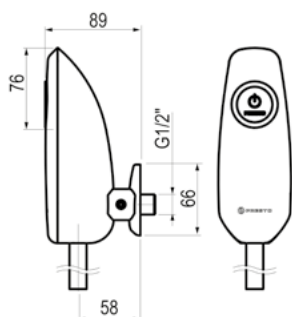

- Grifo electrónico para urinario con tecnología Touch por sensor táctil y fijación mural.
- Caudal de descarga 1 l (con presiones superiores a 1 bar).
- Cierre automático: 6 segundos.
- Entrada G1/2 macho.
- Suministrado con: Llave de paso, embellecedor, tubo de efecto agua de diámetro  $\varnothing 16$  mm y Pila CR-P2 6V litio.

PROGRAMADO  
DE FÁBRICA

Pila CR-P2 6V litio

Cromo

79550



313,50€



## PRESTO DOMO TOUCH UE

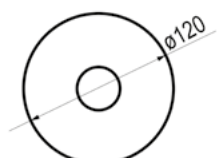
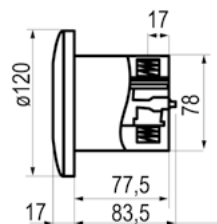

- Grifo electrónico para urinario con tecnología Touch por sensor táctil e instalación empotrada.
- Caudal de descarga 1 l (con presiones superiores a 1 bar).
- Cierre automático: 6 segundos.
- Entrada y salida G1/2 macho.
- Suministrado con: Sistema de fijación antivandálico con placa intermedia y batería CR-P2 o alimentador 12 V (según modelo).

PROGRAMADO  
DE FÁBRICA

Pila CR-P2 6V litio

Cromo

79650



349,90€



Transformador 12V (IP65)

Cromo

79651



349,90€



**PRESTO DOMO TOUCH I**

- Fluxor electrónico para inodoro con tecnología Touch. Accionamiento mediante sensor táctil o accionamiento mecánico para uso en caso de pila agotada o fallo eléctrico.
- Caudal de descarga de 8 litros (con presiones superiores a 1 bar).
- Cierre automático: 6 segundos.
- Entrada macho G3/4. Salida con tuerca racor para tubo diámetro 28 mm.
- Suministrado con: Sistema de fijación antivandálico con tornillos de seguridad, bridas y colector de salida.

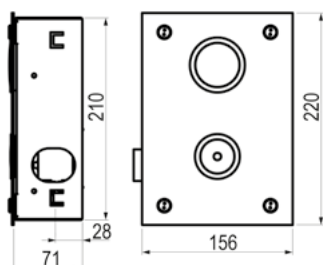

 PROGRAMADO  
DE FÁBRICA

|                          |       |              |   |                |   |
|--------------------------|-------|--------------|---|----------------|---|
| Pila CR-P2 6V litio      | Cromo | <b>79750</b> |   | <b>400,60€</b> |   |
| Transformador 12V (IP65) | Cromo | <b>79751</b> |  | <b>400,60€</b> |  |

## PRESTO DOMO SENSIA U



- Grifo electrónico Sensia con célula de detección por sensor para urinario, fijación mural.
- Caudal de descarga de 1 litro (con presiones superiores a 1 bar). Modelo PLE: Caudal de descarga de 0,4 litros.
- Descarga de 4 segundos después de que el usuario haya abandonado el urinario.
- Entrada G1/2 macho.
- Suministrado con: Llave de paso, embellecedor y tubo de salida de Ø 16 mm.

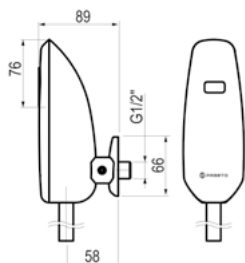

PROGRAMADO  
DE FÁBRICA

Pila CR-P2 6V litio



Cromo

79500



338,60€



Pila CR-P2 6V litio



Cromo

PLE79500



346,40€



## PRESTO 8400

- Grifo electrónico Sensia con célula de detección por sensor para urinario, fijación mural visto.
- Caudal 8 l/min. Caudal de descarga de 1 litro (con presiones superiores a 1 bar).
- Descarga de 8 segundos después de que el usuario haya abandonado el urinario.
- Entrada G1/2 macho.

o con: Llave de paso y juntas de fijación.

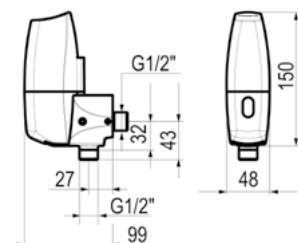

PROGRAMADO  
DE FÁBRICA

Pila CR-P2 6V litio

Cromo

55371



468,80€



## PRESTO NOVO SENSIA UE

- Grifo electrónico Sensia con célula de detección por sensor para urinario, fijación mural empotrada.
- Caudal de descarga de 1 litro (con presiones superiores a 1 bar).
- Cierre por presencia.
- Entrada y salida G1/2 macho.
- Suministrado con: Embellecedor, cuerpo con electroválvula, caja de empotrar, pila CR-P2 6V litio o transformador 12 V, según modelo.

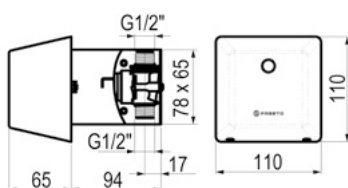

PROGRAMADO  
DE FÁBRICA

Pila CR-P2 6V litio

Cromo

78609



333,60€



Transformador 12V (IP65)

Cromo

78610



383,70€





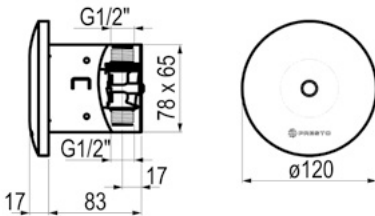









**PRESTO DOMO SENSIA UE**

**PRESTO  
CUSTOM**

- Grifo electrónico Sensia con célula de detección por sensor para urinario, fijación mural empotrada.
- Caudal de descarga de 1 litro (con presiones superiores a 1 bar). Modelo PLE: Caudal de descarga de 0,4 litros.
- Descarga de 4 segundos después de que el usuario haya abandonado el urinario.
- Entrada G1/2 macho.
- Suministrado con: Sistema de fijación antivandálico con placa intermedia y pila CR-P2 6V litio o transformador 12V (IP65) (según modelo).

 PROGRAMADO  
DE FÁBRICA

Pila CR-P2 6V litio  
 Pila CR-P2 6V litio  
 Pila CR-P2 6V litio  
 Pila CR-P2 6V litio  
 Transformador 12V (IP65)  
 Transformador 12V (IP65)  
 Transformador 12V (IP65)  
 Transformador 12V (IP65)



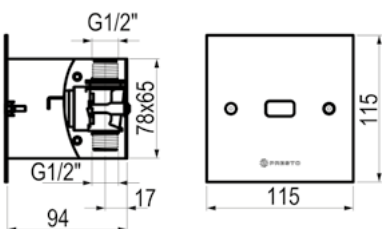















|  |               |                 |   |                |   |
|--|---------------|-----------------|---|----------------|---|
|   | Cromo         | <b>79600</b>    |   | <b>385,60€</b> |   |
|  | Mármol negro  | <b>P2679600</b> |  | <b>451,40€</b> |  |
|  | Mármol blanco | <b>P3179600</b> |  | <b>451,40€</b> |  |
|  | Cromo         | <b>PLE79600</b> |  | <b>393,50€</b> |  |
|  | Cromo         | <b>79601</b>    |  | <b>385,60€</b> |  |
|  | Mármol negro  | <b>P2679601</b> |  | <b>451,40€</b> |  |
|  | Mármol blanco | <b>P3179601</b> |  | <b>451,40€</b> |  |
|  | Cromo         | <b>PLE79601</b> |  | <b>393,50€</b> |  |

**PRESTO DOMO SENSIA UE CUADRADO**

- Grifo electrónico Sensia con célula de detección por sensor para urinario, fijación mural empotrada.
- Caudal de descarga de 1 litro (con presiones superiores a 1 bar). Modelo PLE: Caudal de descarga de 0,4 litros.
- Descarga de 4 segundos después de que el usuario haya abandonado el urinario.
- Entrada y salida macho G1/2.
- Suministrado con: Pila CR-P2 6V litio y alojamiento o transformador 12V (IP65), según modelo.

 PROGRAMADO  
DE FÁBRICA

Pila CR-P2 6V litio  
 Pila CR-P2 6V litio  
 Transformador 12V (IP65)  
 Transformador 12V (IP65)  
 Pila CR-P2 6V litio  
 Transformador 12V (IP65)

|  |       |                 |   |                |   |
|--|-------|-----------------|---|----------------|---|
|  | Cromo | <b>78600</b>    |  | <b>326,10€</b> |  |
|  | Inox  | <b>78602</b>    |  | <b>340,90€</b> |  |
|  | Cromo | <b>78601</b>    |  | <b>349,10€</b> |  |
|  | Inox  | <b>78603</b>    |  | <b>364,70€</b> |  |
|  | Cromo | <b>PLE78600</b> |  | <b>333,90€</b> |  |
|  | Cromo | <b>PLE78601</b> |  | <b>356,90€</b> |  |

## PRESTO 1000 M ELEC

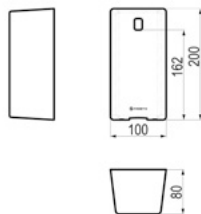

- Fluxor electrónico Sensia con célula de detección por sensor para inodoro instalación mural vista.
- Caudal 1,2 l/s. a 3 bar. Caudal de descarga 8 l.
- Cierre automático: 7 ± 2s.
- Entrada macho G3/4.
- Suministrado con: Placa embellecedora, fluxor, pila CR-P2 6V litio o transformador 12 V, según modelo.

**1st** Único inodoro electrónico visto en España.

PROGRAMADO DE FÁBRICA

Pila CR-P2 6V litio  
Transformador 12V (IP65)

|       |              |                |
|-------|--------------|----------------|
| Cromo | <b>78909</b> | <b>305,60€</b> |
| Cromo | <b>78910</b> | <b>355,70€</b> |

## PRESTO 1000 M ELEC CON LLAVE DE PASO

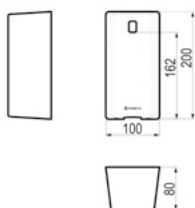

- Fluxor electrónico Sensia con célula de detección por sensor para inodoro instalación mural vista.
- Caudal 1,5 l/s a 3 bar. Caudal de descarga 10 l.
- Cierre automático: 7 ± 2s.
- Entrada macho G3/4.
- Suministrado con: Placa embellecedora, fluxor con llave de paso incorporada, pila CR-P2 6V litio o transformador 12 V, según modelo.

**1st** Único inodoro electrónico visto en España.

PROGRAMADO DE FÁBRICA

Pila CR-P2 6V litio  
Transformador 12V (IP65)

|       |              |                |
|-------|--------------|----------------|
| Cromo | <b>78900</b> | <b>325,80€</b> |
| Cromo | <b>78901</b> | <b>375,80€</b> |

## PRESTO DOMO SENSIA I SIN PULSADOR MECÁNICO

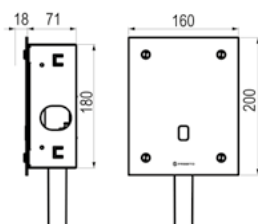

- Fluxor electrónico Sensia para inodoro con célula de detección e instalación mural empotrada. Accionamiento mediante sensor o mecánico para uso en caso de pila agotada o fallo eléctrico.
- Caudal medio a 3 bar: 1.2 l/seg. Caudal de descarga 8 l.
- Cierre automático: 7 ± 2s.
- Entrada macho G1.
- Suministrado con: Placa embellecedora sin pulsador de seguridad, batería CR-P2 6V o transformador 12V (según modelo) y fluxor.

**TOP INNOVACIÓN**  
Novedad Inodoro Electrónico

PROGRAMADO DE FÁBRICA

Pila CR-P2 6V litio  
Transformador 12V (IP65)

|       |               |                |
|-------|---------------|----------------|
| Cromo | <b>*79710</b> | <b>459,20€</b> |
| Cromo | <b>*79711</b> | <b>459,20€</b> |

\*Suministrado sin llaves de paso.



**PRESTO  
CUSTOM**

Consulta los múltiples acabados

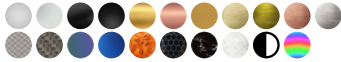

**PRESTO DOMO SENSIA I**



- Fluxor electrónico Sensia para inodoro con célula de detección e instalación mural empotrada. Accionamiento mediante sensor o mecánico para uso en caso de pila agotada o fallo eléctrico.
- Caudal medio a 3 bar: 1.2 l/seg. Caudal de descarga 8 l. Modelo PLE: Caudal de descarga 5 l.
- Cierre automático: 7 ± 2s.
- Entrada macho G1".
- Suministrado con: Tuerca y casquillo para tubo de Ø 28 mm, caja para empotrar de acero galvanizado, sistema de fijación antivandálico con tornillos de seguridad y pack de pila CR-P2 estanco o transformador 12 V (según modelo).

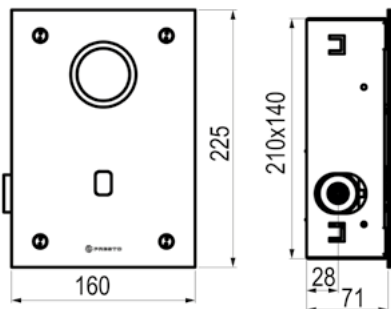

PROGRAMADO  
DE FÁBRICA

**TOP SOSTENIBLE**  
Máximo ahorro de agua

|               | Pila CR-P2 6V litio      |         |
|---------------|--------------------------|---------|
| Cromo         | 79700                    | 548,90€ |
| Inox          | 79725                    | 578,30€ |
| Negro         | 79715                    | 578,30€ |
| Blanco        | 79720                    | 578,30€ |
| Mármol negro  | P2679700                 | 614,80€ |
| Mármol blanco | P3179700                 | 614,80€ |
| Cromo         | PLE79700                 | 556,80€ |
|               | Transformador 12V (IP65) |         |
| Cromo         | 79701                    | 548,90€ |
| Inox          | 79726                    | 578,30€ |
| Negro         | 79716                    | 578,30€ |
| Blanco        | 79721                    | 578,30€ |
| Mármol negro  | P2679701                 | 614,80€ |
| Mármol blanco | P3179701                 | 614,80€ |
| Cromo         | PLE79701                 | 556,80€ |

# Kits de transformación

**Transformación  
de temporizados a  
electrónicos sin obras.**

## KIT DE TRANSFORMACIÓN PRESTO NOVO SENSIA UE



**KIT DE TRANSFORMACIÓN**

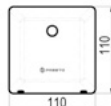

- Conjunto para transformar flujo mecánico empotrado en flujo electrónico Presto Sensia formado por caja con embellecedor con sensor, electroválvula y kit de conexión.
- Cierre por presencia.
- Suministrado con: Embellecedor, electroválvula y pila CR-P2 6V litio.

Kit para transformar en sistema electrónico los grifos referencias:



PROGRAMADO DE FÁBRICA

|                  |                 |                |
|------------------|-----------------|----------------|
| Cromo            | <b>77708</b>    | <b>233,80€</b> |
| Níquel Cepillado | <b>P7177708</b> | <b>296,80€</b> |

## KIT DE TRANSFORMACIÓN PRESTO 1000 M ELEC



**KIT DE TRANSFORMACIÓN**

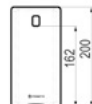

- Conjunto para transformar flujo mecánico empotrado Presto Sensia en flujo electrónico formado por caja con embellecedor con sensor, electroválvula y kit de conexión.
- Cierre por presencia.
- Entrada macho G3/4. Suministrado con: Embellecedor, electroválvula y pila CR-P2 6V litio.

Kit para transformar en sistema electrónico los grifos referencias:



PROGRAMADO DE FÁBRICA

|                  |                 |                |
|------------------|-----------------|----------------|
| Cromo            | <b>77109</b>    | <b>272,70€</b> |
| Níquel Cepillado | <b>P7177109</b> | <b>335,70€</b> |

## KIT DE TRANSFORMACIÓN PRESTO ARTE ELEC



**KIT DE TRANSFORMACIÓN**

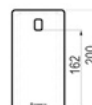

- Conjunto para transformar flujo mecánico empotrado Presto Sensia en flujo electrónico formado por caja con embellecedor con sensor, electroválvula y kit de conexión.
- Cierre por presencia.
- Suministrado con: Embellecedor, electroválvula y pila CR-P2 6V litio.

Kit para transformar en sistema electrónico los grifos referencias:



PROGRAMADO DE FÁBRICA

|                  |                 |                |
|------------------|-----------------|----------------|
| Cromo            | <b>77110</b>    | <b>286,20€</b> |
| Níquel Cepillado | <b>P7177110</b> | <b>349,20€</b> |



# Kits de transformación

## Protege a las personas y medio ambiente



Tecnología  
ÚNICA  
en el mercado

### KIT DE TRANSFORMACIÓN PRESTO 1000 A ELEC

 KIT DE TRANSFORMACIÓN

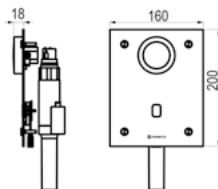

- Conjunto para transformar flujo mecánico empotrado Presto Sensia en flujo electrónico formado por una placa de activación con sensor y pulsador mecánico para uso en caso de pila agotada o fallo eléctrico, electroválvula y kit de conexión.
- Caudal medio a 3 bar: 1.2 l/seg. Caudal de descarga 8 l.
- Cierre automático: 7 ± 2s.
- Entrada macho G1.
- Suministrado con: Embellecedor, fluxor, pila CR-P2 6V litio o transformador 12V, según modelo.

Kit para transformar en sistema electrónico los grifos referencias:



|                          |       |       |         |   |
|--------------------------|-------|-------|---------|---|
| Pila CR-P2 6V litio      | Cromo | 79800 | 481,60€ |  |
| Transformador 12V (IP65) | Cromo | 79801 | 481,60€ |  |

### KIT DE TRANSFORMACIÓN PRESTO 1000 A ELEC SIN PULSADOR

 KIT DE TRANSFORMACIÓN

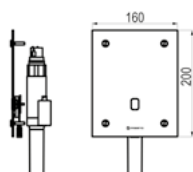

- Conjunto para transformar flujo mecánico empotrado Presto Sensia en flujo electrónico formado por una placa de activación con sensor, electroválvula y kit de conexión.
- Caudal medio a 3 bar: 1.2 l/seg. Caudal de descarga 8 l.
- Cierre automático: 7 ± 2s.
- Entrada macho G1.
- Suministrado con: Embellecedor, fluxor, pila CR-P2 6V litio o transformador 12V, según modelo.

Kit para transformar en sistema electrónico los grifos referencias:



|                          |       |       |         |   |
|--------------------------|-------|-------|---------|---|
| Pila CR-P2 6V litio      | Cromo | 79810 | 342,60€ |  |
| Transformador 12V (IP65) | Cromo | 79811 | 342,60€ |  |



Empotrado o visto, la pantalla de Dre@ms se ajusta a cada gusto e interiorismo para adaptarse a cada zona de baño maximizando el confort.

## PRESTO DRE@MS URINARIO EMPOTRADO

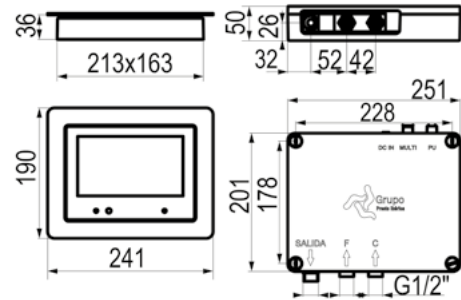

Cromo 96550 1641,20€

## PRESTO DRE@MS URINARIO VISTO

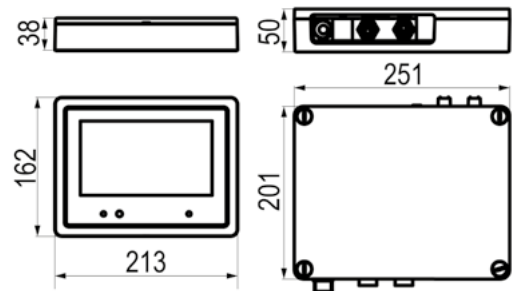

Negro 96500 1610,70€

## Características generales

- Pantalla Táctil.
- Conexión Wi-Fi.
- Conexión bluetooth para intercambio de archivos.
- Sensor de presencia.
- Visualización de foto/vídeo/audio.
- Presentación de publicidad.
- Restricción por usuarios.
- Control a distancia mediante software.
- Cierre por presencia.
- Control de usos y horarios de funcionamiento.
- Control por voz.
- Control de caudal y temperatura.
- Conexión directa a 220 V mediante transformador suministrado.
- Presión recomendada de uso de 2 a 5 bar. En instalaciones con mayor presión instalar reductor de presión.
- Presión máxima: 5 bar.
- Temperatura de uso máxima recomendada: 70°C.

## Módulo hidráulico:

- Montura cerámica para control de caudal.
- Cartucho mezclador cerámico.
- Entradas Macho G1/2".
- Salida Macho G1/2".

## Módulo electrónico:

- Unidad de control del sistema.
- Cable comunicación.

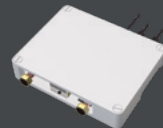
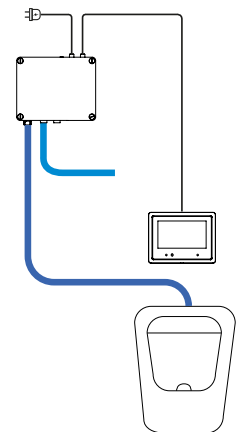
PRESTO DRE@MS  
SOFTWARE 96999 312,10€Para más información  
visita nuestra web  
[prestoiberica.com/dreams](http://prestoiberica.com/dreams)

## PRESTO DRE@MS INODORO

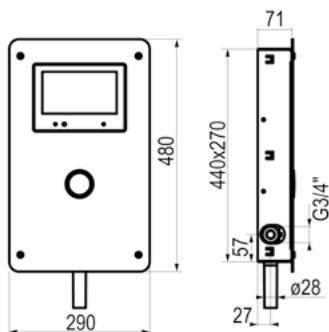

- Sistema integral inteligente de grifería PRESTO DRE@MS para inodoro empotrar con pantalla táctil.
- Control de caudal y temperatura.
- Cierre por presencia.
- Entrada G1/2 hembra.
- Suministrado con: Unidad de control del sistema, pantalla táctil con pulsador mecánico y elementos de fijación.

Cromo

96760



1927,10€

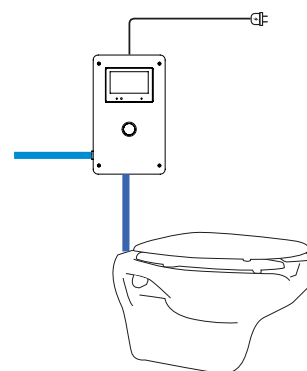

Para más información  
visita nuestra web  
[prestoiberica.com/dreams](http://prestoiberica.com/dreams)

PRESTO DRE@MS  
SOFTWARE

96999

312,10€

## Domo Touch

|                                     | Ref.              | PVP €  |
|-------------------------------------|-------------------|--------|
| Pack de baterías 6V                 | 10013             | 21,50  |
| Transformador Red 7V                | 1.024.7           | 62,70  |
| Electroválvula 6V (para pila)       | 10007             | 124,60 |
| Transformador Red 7V (IP65) + cable | C-526.7 + L-289.7 | 147,20 |
| Conjuntos electrónicos:             |                   |        |
| Lavabo, urinario e inodoro          | 90591             | 108,60 |
| Ducha                               | 91082             | 58,80  |

## Domo Sensia

|   |       |        |
|---|-------|--------|
| Pack de pilas 6V  | 10013 | 21,50  |
| Transformador Red 12V (IP65) + cable  | 10015 | 196,80 |
| Transformador Red 12V   | 10014 | 34,50  |
| Conjunto electrónico LAVABO   | 10018 | 153,00 |
| Conjunto electrónico URINARIO   | 10019 | 153,00 |
| Electroválvula 6V   | 10007 | 124,60 |
| Domo Presto 5520, 8520 y 7100 XL:<br>Transformador de 1 a 4 aparatos (máximo en funcionamiento simultáneo 2)  | 90464 | 136,00 |
| Domo Presto 5520, 8520 y 7100 XL:<br>Transformador de 5 a 15 aparatos (máximo en funcionamiento simultáneo 8) | 90610 | 316,40 |

## Presto XT electrónicos

|                |         |        |
|----------------|---------|--------|
| Sensor         | 1-037.7 | 153,00 |
| Electroválvula | 10016   | 120,20 |
| Transformador  | 10014   | 34,50  |

## Dre@mS

|                        |       |        |
|------------------------|-------|--------|
| Presto Dre@ms software | 96999 | 312,10 |
|------------------------|-------|--------|



# 04

## Grifería autocontrol

- 78 - Sistemas autocontrol
- 80 - Sistemas multicontrol
- 82 - Sistemas monocontrol
- 84 - Sistemas domóticos



# Grifería autocontrol

Los sistemas electrónicos autocontrol permiten la gestión precisa de aplicaciones sanitarias desde centralitas de control, de manera que el usuario verá un sensor y un aparato sanitario (ducha, lavabo, urinario, inodoro, según los diferentes modelos) pero quien comanda la información y el uso será un sistema inteligente a distancia.

Dependiendo del aparato sanitario instalado y del sensor escogido se podrán seleccionar diferentes modos de programación, como tiempos de apertura, descargas periódicas, etc. Estos sistemas se pueden adaptar a todo tipo de instalaciones e incluso comandar otras instalaciones como ventilación, iluminación, etc.

## Variantes tecnológicas

Existen tres tipos de sistemas electrónicos autocontrol de Presto Ibérica, que pueden dar lugar a múltiples configuraciones:

**Sistema multicontrol Presto Rada Pulse:** Se utiliza una centralita de control (UC 1000) que permite manejar hasta 10 aplicaciones sanitarias mediante el uso de sensores y electroválvulas, así como elementos auxiliares (ventilación, iluminación, bombas recirculadoras). Para programar los usos y tener acceso a la información del sistema se utiliza un sencillo mando programador. Para este sistema existe una amplia variedad de sensores infrarrojos: de corto alcance (5 cm), de largo alcance (40 cm) o de techo (para uso individual o colectivo).

**Sistema monocontrol Presto Rada:** sistema de gestión para un uso individual. Está compuesto por una electroválvula, un sensor y una sencilla caja de control desde donde se programará la utilización del sensor y las aperturas de la electroválvula en función del tipo de aparato y del conjunto seleccionado.

**Sistema domótico Presto Rada Outlook:** es el último avance en gestión de agua en instalaciones de agua caliente sanitaria. Cada elemento permite controlar hasta 6 aplicaciones sanitarias mediante el uso de sensores de infrarrojos o de tecnología piezoeléctrica, pero la gestión de los mismos se efectúa en un ordenador personal. Con ello, además de establecer los parámetros de funcionamiento, el sistema permitirá tener un mayor control sobre el consumo de agua, así como facilitar el mantenimiento. El software guardará todos los datos de un año de manera que sea posible emitir informes durante ese periodo.

## Ventajas

La posibilidad de centralizar el manejo de la grifería electrónica posee numerosas ventajas empezando por el propio diseño del grifo o rociador de ducha, pues el cliente puede escoger aquel que más le guste sin estar condicionado a que el sensor esté montado en el propio grifo, ya que en este caso el sensor y la electroválvula no están montados en la grifería.

Otras ventajas destacables son:

- Versatilidad de programación.
- Higiene.
- Eficiencia y ahorro de agua en las instalaciones.
- Fácil instalación y manejo.
- Posibilidad de descargas automáticas de limpieza.
- Antivandalismo, al haber posibilidad de instalar sensores de techo.
- Detección de averías.
- Acople a los sistemas de desinfección antilegionella Presto.

## Lógica

Los sistemas electrónicos autocontrol son perfectos para cualquier tipo de instalación y especialmente están recomendados para centros deportivos, hoteles, edificios de oficinas, colegios, etc. En general, cualquier tipo de instalación donde el control del agua sea importante será susceptible de instalar este tipo de tecnología. Incluso los lugares más problemáticos desde el punto de vista del vandalismo como puedan ser los colegios pueden disfrutar de estos sistemas, pues se instalarían sensores a techo de manera que no sean accesibles.

Esta tecnología es ideal para complementarse con los dispositivos antilegionella de Presto.

Si desea instalar alguno de estos sistemas, Presto le brinda la oportunidad de realizarle un estudio personalizado desde el departamento de proyectos ([proyectos@prestoiberica.com](mailto:proyectos@prestoiberica.com)), donde le resolverán todas sus dudas y le harán una propuesta de obra o proyecto.





## UNIDAD CENTRAL UC 1000

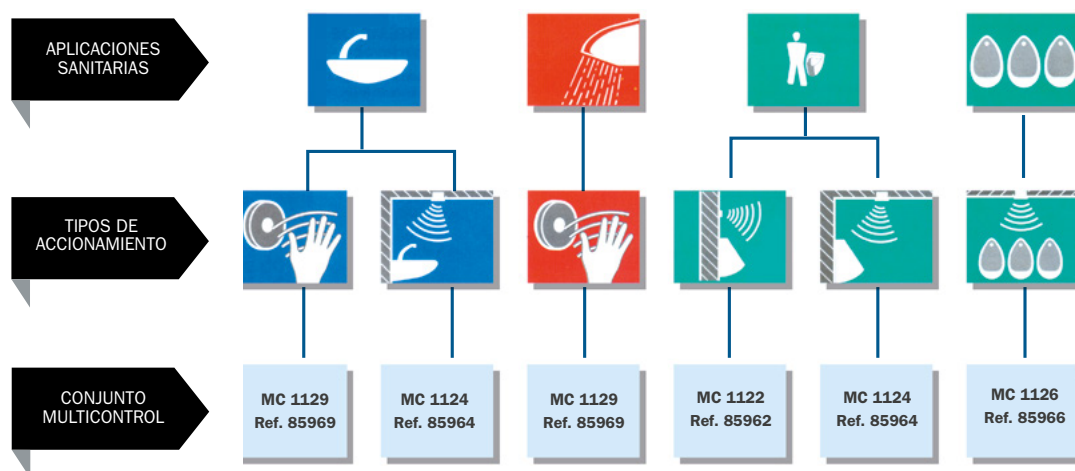

## PRESTO RADA UC 1000

- Unidad central que puede controlar independientemente de una a diez aplicaciones sanitarias destinadas a lavabos, urinarios, duchas o inodoros y de 1 a 3 aplicaciones auxiliares.
- Suministrado con: Transformador 220/12V 50/60 Hz, fusible de protección de 120 VA y elementos de fijación.

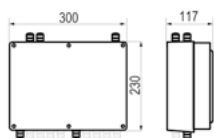

Blanco 85555 1592,20€

## PROGRAMADOR PRESTO RADA UC 1000

- Pantalla alfanumérica luminosa para el acceso al menú y la programación de funciones.
- Suministrado con: Cable extensible para conexión a unidad central de 3 m.

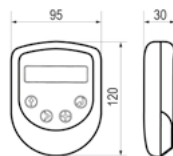

Blanco 85556 540,40€

| TIEMPOS                    | LAVABO     | DUCHA      | URINARIO   | AUXILIAR   |
|----------------------------|------------|------------|------------|------------|
| Salida de agua*            | 0 a 60 min | 0 a 60 min | 0 a 60 min | –          |
| Espera*                    | 0 a 60 min | 0 a 60 min | 0 a 60 min | –          |
| Lavado cada 12 ó 24 Horas* | –          | –          | 12/24 H.   | –          |
| Prelavado*                 | –          | –          | 0 a 60 min | –          |
| Funcionamiento**           | –          | –          | –          | 0 a 60 min |

\* Posibilidad de programación por pasos en segundos / \*\* Posibilidad de programación por pasos en minutos



### PRESTO RADA MC 1129

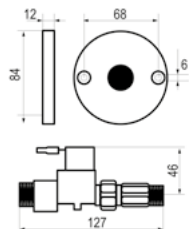

- Para lavabos y duchas. Sistema para instalar junto con la unidad central UC 1000.
- Cierre por presencia.
- Suministrado con: Electroválvula de 12 V ½, detector infrarrojo de proximidad de corto alcance (hasta 50 mm) y cubierta del detector en latón cromado.

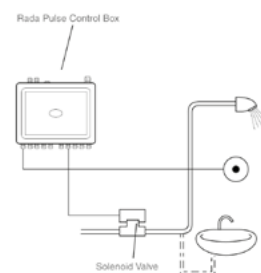

Sistema completo (detector+electroválvula)

Cromo

85969

632,30€



### DETECTOR PRESTO RADA MC 129

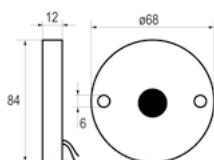

- Para lavabos, duchas, fregaderos, etc. Detector infrarrojo de proximidad para unidad central UC 1000.
- Suministrado con: Detector infrarrojo de proximidad de corto alcance (hasta 50 mm), cubierta del detector en latón cromado, alimentación 12 V/50 Hz - 10 VA, cable de 3 m. de 2 hilos y elementos necesarios para su fijación.

Detector (sin electroválvula)

Cromo

85992

458,90€



### PRESTO RADA MC 1122

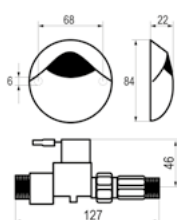

- Para Urinarios individuales. Sistemas para instalar junto con la unidad central UC 1000.
- Cierre por presencia.
- Suministrado con: Electroválvula de 12 V ½, detector infrarrojo de proximidad de corto alcance (hasta 50 mm) y cubierta del detector en ABS cromado.

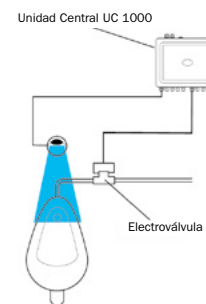

Sistema completo (detector+electroválvula)

ABS Cromado

85962

630,90€



### DETECTOR PRESTO RADA MC 122

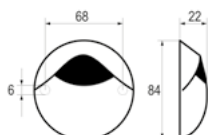

- Para Urinarios individuales. Detector infrarrojo de proximidad para unidad central UC. Largo alcance hasta 400 mm.
- Suministrado con: Detector infrarrojo de proximidad de corto alcance (hasta 50 mm), cubierta del detector en ABS cromado, alimentación 12 V/50 Hz - 10 VA, cable de 3 m. de 2 hilos y elementos necesarios para su fijación.

Detector (sin electroválvula)

ABS Cromado

85589

456,30€



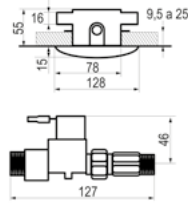

**PRESTO RADA MC 1124**

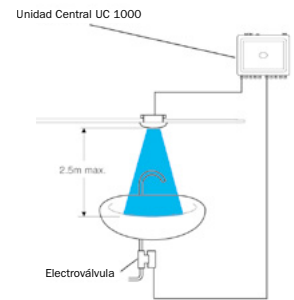
- Para lavabos y Urinarios individuales. Sistemas para instalar junto con la unidad central UC 1000.
- Cierre por presencia.
- Suministrado con: Electroválvula de 12 V ½, base y pantalla del detector en ABS y elementos necesarios para su fijación.



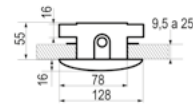

Sistema completo (detector+electroválvula)

**85964**  **729,40€** **DETECTOR PRESTO RADA MC 124**

- Para lavabos y Urinarios. Detector infrarrojo para unidad central UC 1000.
- Suministrado con: Electroválvula de 12 V ½, base y pantalla del detector en ABS, cable de 3 m. de 2 hilos y elementos necesarios para su fijación.

Detector (sin electroválvula)

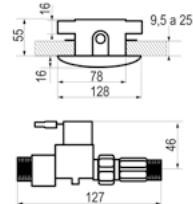
**85590**  **559,30€** **PRESTO RADA MC 1126**

- Para conjunto de Urinarios. Sistemas para instalar junto con la unidad central UC 1000.
- Cierre por presencia.
- Suministrado con: Electroválvula de 12 V ½, base y pantalla del detector en ABS y elementos necesarios para su fijación.

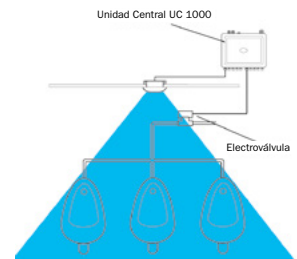

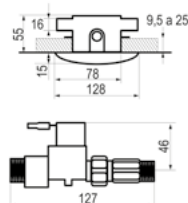

Sistema completo (detector+electroválvula)

**85966**  **732,40€** **DETECTOR PRESTO RADA MC 126**

- Para lavabos y Urinarios. Detector infrarrojo para unidad central UC 1000.
- Suministrado con: Electroválvula de 12 V ½, base y pantalla del detector en ABS, cable de 3 m. de 2 hilos y elementos necesarios para su fijación.

Detector (sin electroválvula)

**85591**  **559,30€** 

### PRESTO MONOCONTROL 124



- Solución electrónica individual para lavabos.
- Cierre por presencia.
- Suministrado con: Base y pantalla del detector en ABS, electroválvula de 12 v. ½, alimentación: 12 V/50 HZ y cable de 3 m de 2 hilos. Transformador no incluido.

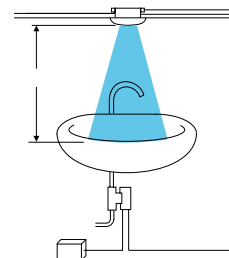

52379 1074,10€

### PRESTO MONOCONTROL 125



- Solución electrónica individual para Urinarios.
- Cierre por presencia.
- Suministrado con: Base y pantalla del detector en ABS, electroválvula de 12 v. ½, alimentación: 12 V/50 HZ y cable de 3 m de 2 hilos. Transformador no incluido.

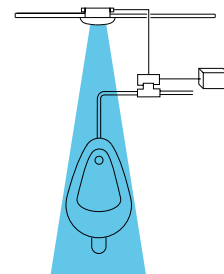

52380 1094,80€

### PRESTO MONOCONTROL 126



- Solución electrónica individual para Urinarios.
- Cierre por presencia.
- Suministrado con: Base y pantalla del detector en ABS, electroválvula de 12 v. ½, alimentación: 12 V/50 HZ y cable de 3 m de 2 hilos. Transformador no incluido.

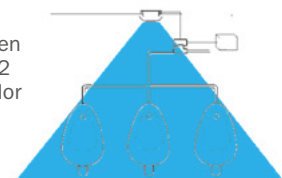

85968 1075,80€

### PRESTO MONOCONTROL 129



- Solución electrónica individual para duchas.
- Cierre por presencia.
- Suministrado con: Base y pantalla del detector en ABS, electroválvula de 12 v. ½, alimentación: 12 V/50 HZ y cable de 3 m de 2 hilos. Transformador no incluido.

52382 1016,20€



# Sistema domótico Presto Rada Outlook



Es el último avance en gestión de agua en instalaciones de agua caliente sanitaria. Cada elemento permite controlar hasta 6 aplicaciones sanitarias mediante el uso de sensores de infrarrojos o de tecnología piezoeléctrica, pero la gestión de los mismos se efectúa en un ordenador personal. Con ello, además de establecer los parámetros de funcionamiento, el sistema permitirá tener un mayor control sobre el consumo de agua, así como facilitar el mantenimiento. El software guardará todos los datos de un año de manera que sea posible emitir informes durante ese período.

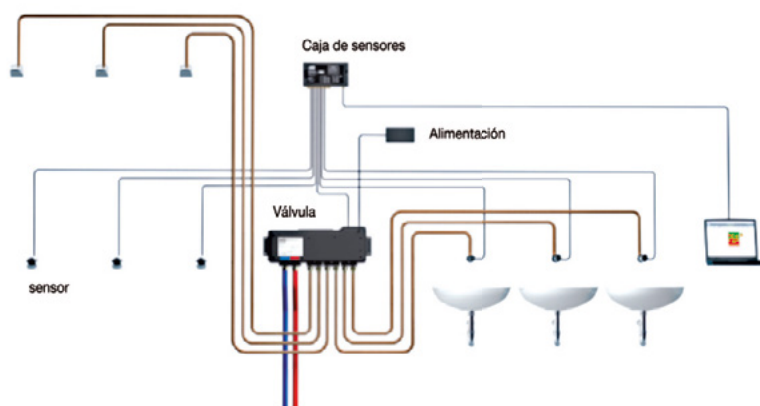

## PRESTO VÁLVULA DIGITAL MEZCLADORA Y CONJUNTO DE SENSORES

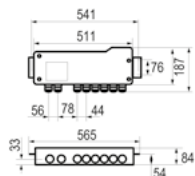

- Válvula digital Mezcladora y conjunto de sensores para funcionamiento de 6 puntos de consumo combinables de lavabos y duchas y programación desde un ordenador personal.
- Suministrado con: Temperatura de trabajo de 38°C.

Negro **85600**  **2019,90€** 

## PRESTO SENSOR INFRARROJO

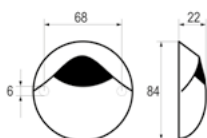

- Detector para lavabos o duchas para instalar con el sistema Presto Rada Outlook.
- Suministrado con: Cubierta del detector en ABS cromado, cable de 6 m de 3 hilos y elementos necesarios para su fijación.

ABS Cromado **85601**  **140,50€** 

## PRESTO SENSOR PIEZOELÉCTRICO

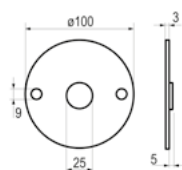





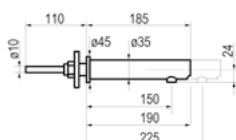

- Sensor táctil para lavabos o duchas para instalar con el sistema Presto Rada Outlook.
- Suministrado con: Cable de 6 m de 2 hilos y elementos necesarios para su fijación.

Cromo **85602**  **186,40€** 

## CAÑO DE LAVABO PRESTO CON SENSOR



- Caño de 15 cm con sensor incorporado para lavabos para instalar con el sistema Presto Rada Outlook.
- Cierre por presencia.
- Suministrado con: Sensor infrarrojo incorporado en el extremo del mismo y elementos para su instalación.

|        |       |              |   |                |   |
|--------|-------|--------------|---|----------------|---|
| 150 mm | Cromo | <b>85603</b> |  | <b>440,00€</b> |  |
| 190 mm | Cromo | <b>85604</b> |  | <b>454,20€</b> |  |
| 225 mm | Cromo | <b>85605</b> |  | <b>470,10€</b> |  |

### PRESTO ADAPTADOR MÚLTIPLE



- Adaptador hidráulico opcional para cuando se requieran menos salidas en la válvula digital.

85606 30,60€





### PRESTO CABLE DE ENCHUFE RS485





- Cable de enchufe de conexión opcional.

85608 49,00€





|   |   |  |
|---|---|--|
|  | <b>ROCIADOR ANTIVANDÁLICO</b><br>No nebuliza ni vaporiza el agua.                       |  |
|   |  Cromo | <b>29305</b>  <b>70,70€</b>  |

|  |   |   |
|--|---|---|
|  | <b>BRAZO DE DUCHA ORIENTABLE</b><br>ENTRADA MURAL |   |
|  | Cromo   | <b>29300</b>  <b>167,00€</b>  |

|   |   |   |
|---|---|---|
|  | <b>ROCIADOR ANTIVANDÁLICO SERIE ARTE</b><br>No nebuliza ni vaporiza el agua.            |   |
|   |  Cromo | <b>29405</b>  <b>7,90€</b>  |

|  |                       |   |
|--|-----------------------|---|
|  | <b>ELECTROVÁLVULA</b> |   |
|  |                       | <b>85573</b> <b>176,60€</b>  |

|   |  |  |
|---|--|--|
|  | <b>ROCIADOR ORIENTABLE</b><br>No nebuliza ni vaporiza el agua. |  |
|   | Cromo  | <b>90134</b>  <b>84,50€</b>  |

**¡Esto no es  
un interruptor!**



**Es la última  
tecnología  
en ahorro de agua  
que salvará la vida**

# 05

## Presto Go System

- 90 - Sistema electrónico Presto Go System
- 92 - Instalación
- 93 - Funcionamiento
- 94 - Componentes
- 95 - Programa punto de venta



Tecnología  
ÚNICA  
en el mercado

# TECNOLOGÍA PRESTO GO SYSTEM® **NESS**

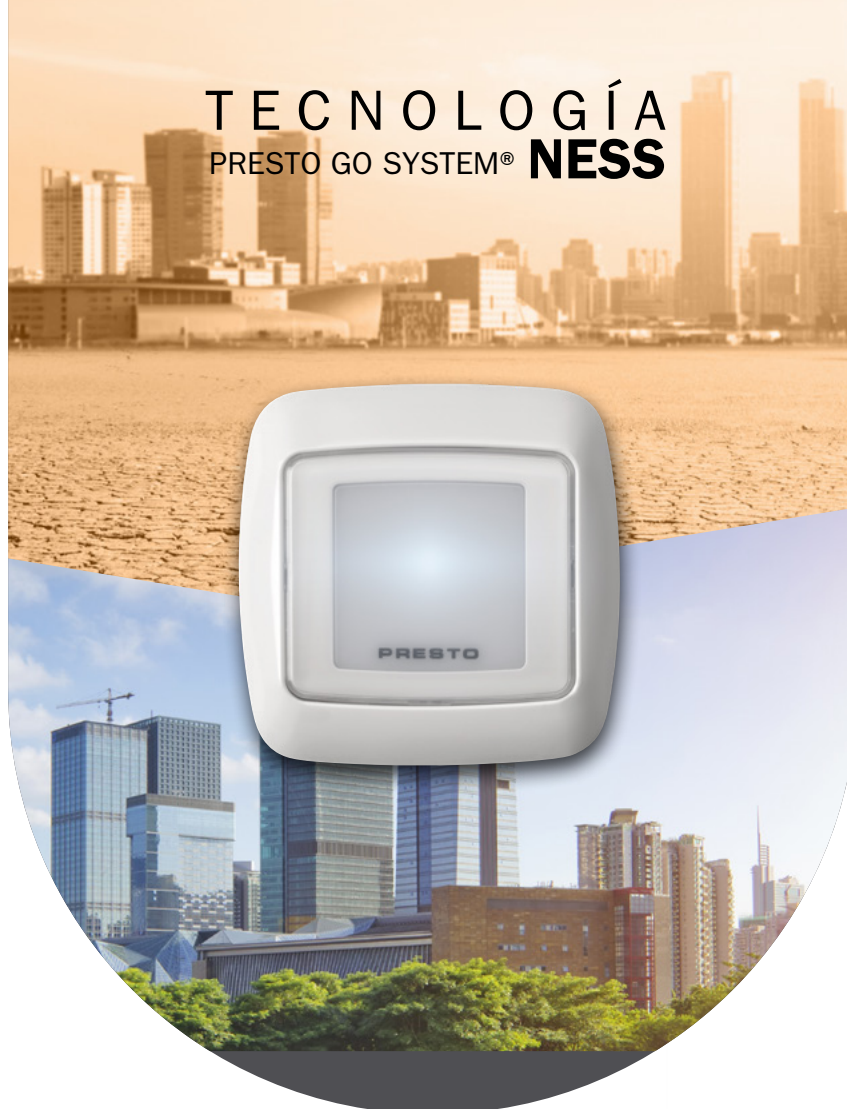

## Presto Go System ¿Qué es la Tecnología Ness?

El nuevo sistema domótico **Presto Go System®** para la eficiencia hídrica que propone una forma sencilla de ayudar al medioambiente con hábitos de vida más sostenibles.

Gracias a la tecnología domótica, los hogares, hoteles o instalaciones colectivas se convierten en un espacio más ecológico e inteligente. Un novedoso y puntero mecanismo electrónico de al menos tres módulos que consigue la recirculación del agua para que salga caliente de forma instantánea en el momento en el que se abre el grifo, es decir, sin desperdiciar ni una sola gota. No

es necesario añadir ninguna tubería adicional y tampoco es necesario un depósito de agua.

La salubridad es un aspecto importante en este tipo de instalaciones, así como la calidad y buen funcionamiento para evitar un mal uso o incluso accidentes o contagios. Los dispositivos de **Tecnología NESS® del Grupo Presto Ibérica** optimizan la instalación maximizando la seguridad e higiene del usuario.

### MÁXIMO AHORRO DE AGUA

#### Sin Tecnología NESS

 litros desperdiciados  
15-25 litros por uso

#### Con Tecnología NESS

 litros desperdiciados  
~0 litros por uso

“Nuestra pasión por ofrecer siempre la mejor solución y la búsqueda de la tecnología más puntera, hace que podamos continuar en la cresta de la ola tecnológica, invirtiendo nuestros esfuerzos y recursos para maximizar los parámetros de ahorro y confort, demandados por nuestros clientes” .

Antonio Pardal  
Director General  
del Grupo Presto Ibérica.

# TECNOLOGÍA

## PRESTO GO SYSTEM® **NESS**

### Sostenibilidad y conciencia

- Presto go system te propone una forma sencilla de ayudar al medioambiente con hábitos de vida más sostenibles.
- Presto go system evita el desperdicio de hasta 1.000 litros de agua por persona al mes.
- Presto go system reduce la huella de CO2 en el ciclo integral del agua.

### Mejora la calidad de vida

- Agua caliente instantánea. Disfruta de un mayor confort eliminando la sensación de estar esperando al agua y olvídate de las antiguas rutinas.
- Presto go system te indica si la temperatura es la adecuada para su uso sin tener que abrir el grifo para comprobarlo.

### Rentabilidad

- Ahorro medio del 27% y de hasta un 56% en la factura del agua, con un bajo consumo eléctrico.
- Haz tu construcción ecológica y aumenta su valor con una tecnología innovadora.

### Tecnología

- Presto go system es el complemento domótico por excelencia.
- Ingeniería e innovación española.

### Adaptable a cada cliente

- Instalación rápida y discreta.
- Integrible en cualquier momento de la obra.
- Se adapta a cada tipo de vivienda o local comercial.



#### Ahorro

Reduce hasta un 56% la factura del agua.



#### Medio ambiente

Evita el desperdicio hasta 1.000 litros por persona al mes.



#### Confort

Relájate con la comodidad del agua caliente inteligente.



#### Fácil instalación

Sin añadir tuberías ni depósitos adicionales.  
Sin cambiar el calentador.



Reduce la huella de CO2 en el ciclo integral del agua. Además de un ahorro medio del 27% y de hasta un 56% en la factura del agua, con un bajo consumo eléctrico.

## Instalación fácil y sencilla

Reduce la huella de CO2 en el ciclo integral del agua. Además de un ahorro medio del 27% y de hasta un 56% en la factura del agua, con un bajo consumo eléctrico.

Lo primero que has de saber sobre la instalación de Presto Go System® es que tiene muchas configuraciones posibles, tantas como tipos de construcciones.

La versión actual es compatible con cualquier tipo de calentador individual de agua, es decir, que sea solo para una única vivienda o local comercial: placas solares, termo-acumuladores eléctricos, gas ciudad, calderas de biomasa y diésel.

No necesita añadir ninguna tubería ni depósitos adicionales, funciona con la instalación de fontanería original. Olvídense de abrir las paredes para crear una red de retorno nueva o de buscar un espacio para un nuevo depósito donde acumular el agua fría o caliente.

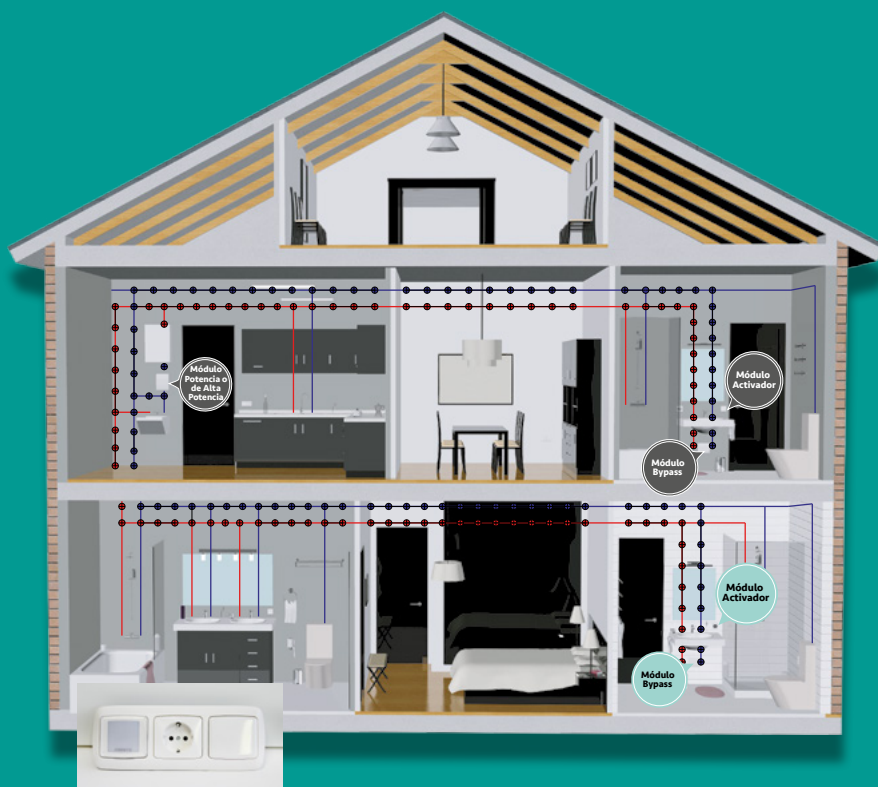

Sistema modulable a cualquier tamaño de vivienda, local comercial, hotel, fábrica etc.

# ¿Cómo funciona?

El objetivo de **Presto Go System®** no es otro que traer el agua caliente desde el sistema de calentamiento de agua al grifo, bombeando el agua fría que estaba ahí estancada de vuelta hacia el calentador mediante un proceso de recirculación que se realiza a través de las tuberías de agua fría.

Presto Go System® mejora la calidad de vida indicando si la temperatura es la adecuada para su uso sin tener que abrir el grifo para comprobarlo. Innovador sistema cambia el concepto de confort y funcionalidad en el ámbito de uso del baño, alcanzando el máximo ahorro de agua y bienestar. Basta con pasar la mano por él para disfrutar los beneficios que ofrece el sistema. Se pueden instalar tantos activadores como el usuario desee. La luz azul indica que el mecanismo ha iniciado el ciclo de recirculación de agua. Cuando cambia a rojo, indica que el proceso ha concluido, disponiendo de agua caliente en los ramales beneficiados por la recirculación.

## 1º Activación

**Pasar la mano por el activador para poner en marcha el sistema. La luz azul indica que el sistema se ha puesto en marcha.**

Una vez activado el sistema, el By-pass y el Módulo de Potencia se ponen en marcha para proceder a la recirculación del agua que está acumulada desde la caldera al punto de uso o grifo.



## 2º Espera unos segundos

**Sólo unos segundos de espera hasta que el indicador cambie a luz roja.**

El agua se va calentando y cuando está a la temperatura deseada, la luz LED roja indicará que el proceso ya ha terminado y se dispone de agua caliente.

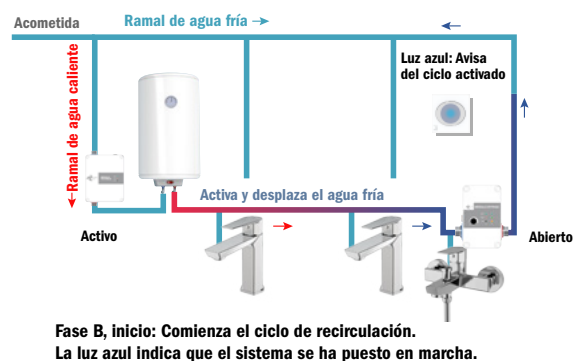

## 3º Abre el grifo

**Abre el grifo y disfruta del agua caliente sin desperdiciar una sola gota.**

Consigue el máximo ahorro de agua y de energía evitando desperdiciar hasta 1,000 litros de agua por persona por mes y reduce la huella de CO2.

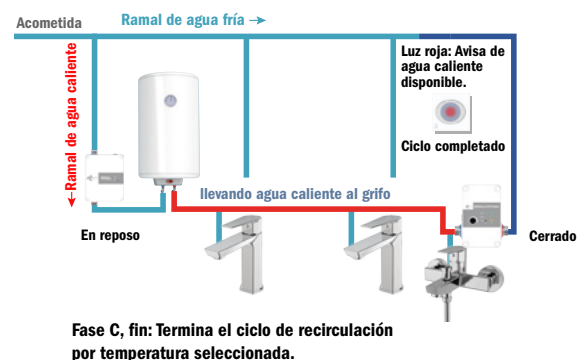

**- Consultar condiciones -**

## Kits

### PRESTO KIT BÁSICO

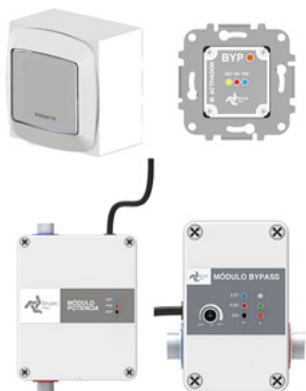

- Solución completa de producto compuesto por un Módulo de Potencia, un Módulo Bypass y un Módulo Activador. Destinado para viviendas de hasta 80m<sup>2</sup> que cuentan con acumulador de agua caliente (no recomendado para instalaciones con calentador de gas).
- Suministrado con: tacos, tornillos y 4 racores locos (G1/2").

### PRESTO KIT ALTA POTENCIA

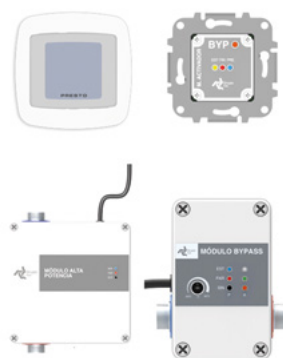

- Solución completa de producto compuesto por un Módulo de Alta Potencia, un Módulo Bypass y un Módulo Activador. Destinado para viviendas de hasta 300 m<sup>2</sup>. No supone limitación el uso de calentador de gas instantáneo.
- Suministrado con: tacos, tornillos y 4 racores locos (2xG1" + 2x G1/2").

### PRESTO KIT EXPANSIÓN

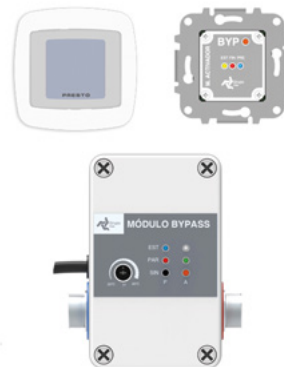

- Sistema opcional para complementar al Kit Básico o al Kit de Alta Potencia que se compone de un Módulo Bypass y un Módulo Activador. Este equipo es recomendable para instalaciones en viviendas con varias plantas o diferentes anillos de distribución de agua por la distribución de la misma, de modo que se obtenga una respuesta más rápida y eficiente al trabajar el sistema en un área más limitado.
- Suministrado con: tacos, tornillos.

|               |        |       |  |         |
|---------------|--------|-------|--|---------|
| Transformador | Blanco | 96900 |  | 865,50€ |
| Pila          | Blanco | 96908 |  | 890,70€ |

|               |        |       |  |          |
|---------------|--------|-------|--|----------|
| Transformador | Blanco | 96901 |  | 1041,50€ |
| Pila          | Blanco | 96909 |  | 1066,70€ |

|               |        |       |  |         |
|---------------|--------|-------|--|---------|
| Transformador | Blanco | 96902 |  | 487,10€ |
| Pila          | Blanco | 96910 |  | 513,30€ |

## Componentes

El sistema está compuesto por al menos tres módulos independientes que se comunican entre sí de manera inalámbrica. A partir de ahora, disfrutar del confort del agua caliente y de la conciencia de no desperdiciar agua, es posible.



#### Módulo Activador

- Es el encargado de poner en marcha el dispositivo. Basta con pasar la mano por él para disfrutar los beneficios que ofrece el sistema.



#### Módulo Activador Autónomo

- Pone en marcha el dispositivo sin necesidad de instalación ni alimentación por corriente.



#### Módulo Bypass

- Conecta las tuberías de agua caliente y fría cerca de un punto de consumo para permitir la recirculación de agua.
- Suministrado con: tacos, tornillos y 2 racores locos (G1/2")



#### Módulo Alta Potencia

- Se instala en la entrada de agua fría del calentador, e impulsará el agua caliente hacia el Módulo de Bypass instalado, en cuanto se active el dispositivo.
- Suministrado con: tacos, tornillos y 2 racores locos (G1/2")



#### Módulo Alta Potencia

- Ideal para calderas o calentadores instantáneos de alta capacidad.
- Suministrado con: tacos, tornillos, 2 racores locos (G1")



#### Módulo Repetidor

- Es de uso opcional y está indicado para ser instalado entre módulos si la señal inalámbrica no alcanza a todos los módulos.

96906 151,00€

96911 176,20€

96905 362,30€

96903 382,50€

96904 558,50€

96907 151,00€





## Programa punto de venta

TECNOLOGÍA  
PRESTO GO SYSTEM® **NESS**

La importancia de estar siempre presentes.

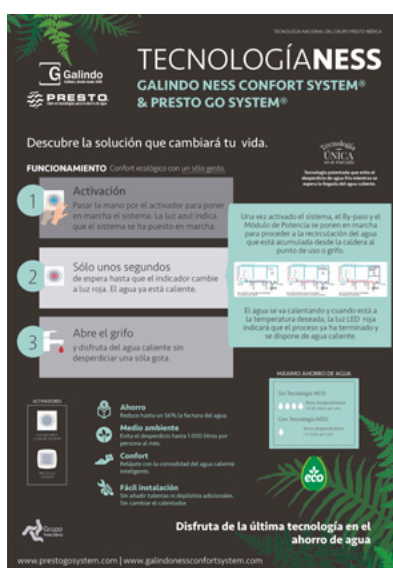

### Panel sencillo explicativo Tecnología Ness

- PVC de 3mm directa alta resolución con ollados para fijación mural o peana.

EXP00218NESS 22,80€

### Panel funcional LED Tecnología Ness

- Metacrilato tamaño 100X190CM de 6mm impresión directa alta resolución.
- Sistema funcional con sistema LED integrado para mostrar recorrido que simula el movimiento del agua.
- Estructura de metal fija con ruedas.
- Requiere de conexión a toma de corriente de 220 V.
- Cable e interruptor incorporado.

EXP00000119 762,90€

Para más información visita nuestra web  
[prestoiberica.com/prestogosystem](http://prestoiberica.com/prestogosystem)

## LEYENDA TIPO DE PULSACIÓN

PN

### Pulsación normal

Este sistema permite la apertura del grifo mediante pulsación normal.

PS

### Pulsación suave

Este sistema permite la apertura del grifo con menor esfuerzo.

PA

### Pulsación Antibloqueaje

Este sistema impide el flujo continuo de agua en caso de ser bloqueado voluntariamente el pulsador.

DT

### Doble temporización

Sistema innovador que permite conseguir un ahorro extra de agua, mediante un sistema óptimo de pulsaciones que se adapta al lavado de manos

DD

### Doble descarga

Sistema que permite utilizar sólo la cantidad de agua necesaria.



ECO: Grifos con tecnología ecológica, ahorro, eficiencia y optimización.

## LEYENDA

|    |                     |    |                    |
|----|---------------------|----|--------------------|
| L  | Lavabo repisa       | E  | Empotrado          |
| LM | Lavabo mezclador    | U  | Urinario           |
| LI | Lavabo inclinado    | UE | Urinario empotrado |
| AM | Antibloqueaje mural | I  | Inodoro            |
| P  | Pared               | IE | Inodoro empotrado  |
| LP | Lavabo pared        | 2D | Doble descarga     |

# Grifería temporizada

- 99 - Grifería para lavabo
- 123 - Grifería para ducha
- 141 - Grifería para urinario
- 149 - Grifería para inodoro



# Grifería temporizada

## Identificación:

- Todos los grifos tienen visible en su exterior la marca "PRESTO" y con colores de indicativos (AZUL, ROJO y VERDE).

## Regulación de caudal:

- Todos los grifos descritos en este capítulo, a excepción de las series ECO, lavabos de la serie ARTE y de los modelos PRESTO 509, PRESTO 570, PRESTO 4000 SBC, PRESTO 3500, PRESTO ALPA 80-90 y FLUXORES, están equipados con un dispositivo de regulación de caudal, (patente PRESTO), incorporado en el mecanismo del grifo, que permite variar la sección de entrada del agua y por lo tanto el caudal.

## No intercomunicación de agua fría / caliente:

- Todos los grifos mezcladores descritos en este capítulo están equipados con filtros y válvulas antirretorno, según norma EN-1717.

## Limitador de temperatura:

- El grifo PRESTO 3500 y los grifos de ducha mezcladores ALPA están equipados de un dispositivo de control de temperatura máxima de salida del agua, evitando los riesgos que se pudieran derivar del contacto con el agua excesivamente caliente.

## Dispositivo antisifónico: (sólo fluxores)

- Todos los fluxores descritos en este capítulo poseen un dispositivo antisifónico que asegura la protección de la red de agua potable contra las eventuales absorciones de contaminada.

## Características generales

- El latón empleado en la fabricación de nuestros grifos cumple las normas EN-12164, EN-12165 y EN-1982.
- Niquelado y cromado conforme a la norma EN-248.
- Resistencia a la niebla salina 200 horas, según norma ISO-9227.
- Mejorando la normativa sanitaria, los materiales que componen las piezas de los grifos pueden soportar una temperatura máxima de 70°C.
- Todos los grifos descritos en este capítulo tienen visible en su exterior la marca "PRESTO".
- Es recomendable trabajar con una presión media de 2,5 a 3 bar.
- Para grifos mezcladores y válvulas las presiones deben de estar equilibradas.
- Se recomienda instalar los fluxores de inodoro en una red independiente.

## Tecnología mecánica y tipos

Todos los tipos de tecnología mecánica PRESTO están basados en el mismo principio de funcionamiento.



El sistema de temporización PRESTO está basado en un dispositivo de temporización hidráulico equipado de un rubí sintético calibrado inalterable y de un sistema de auto-limpieza (patente de PRESTO) asegurando la fiabilidad de la temporización.

## VENTAJAS

Nuestros grifos por su concepción de diseño, sistema de funcionamiento y la rigurosa selección de sus materiales hace que sean robustos y garantizan un servicio de larga duración en condiciones de utilización intensiva con importante ahorro de agua.

En los grifos de cierre automático temporizado, el agua deja de salir, independientemente de la voluntad del usuario. No existe posibilidad de fugas (si se respetan los consejos de instalación y mantenimiento) y el cierre está asegurado.

La fiabilidad está asegurada ya que el usuario no ejerce ninguna acción, ni sobre los elementos sensibles del grifo, ni sobre su cierre. Las piezas interiores están fabricadas

con materiales que aseguran una alta resistencia a la corrosión y a las incrustaciones calcáreas.

Nuestros grifos, por su sistema de temporización están preparados contra los golpes de ariete, gracias al cierre por disminución progresiva del caudal. Todos nuestros mecanismos al ser desmontables e intercambiables y estar ensamblado en un solo cartucho el sistema de temporización, asegura un fácil mantenimiento. La posibilidad de regulación de caudal asegura un consumo menor. Lo cual conduce a importantes economías de agua.

Los dispositivos de reglaje de caudal y temporización son inaccesibles al usuario.



06

Lavabo temporizado

# Grifería temporizada

## Lavabo



BREEAM



Grifo temporizado



Apertura por pulsación



Grifo de lavabo repisa



Grifo de lavabo mural

## PRESTO ARTE L

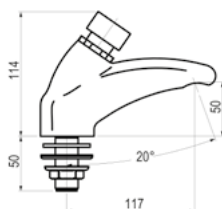

- Grifo temporizado ecológico de un agua para instalación sobre repisa con cuerpo de latón cromado.
- Caudal 6 l/min con regulador de caudal.
- Cierre automático: 10 ± 2s.
- Entrada G1/2 macho.
- Suministrado con: Arandela, junta y tuerca de fijación.

|     |    |       |              |  |                |  |
|-----|----|-------|--------------|--|----------------|--|
| eco | PN | Cromo | <b>66500</b> |  | <b>116,70€</b> |  |
| eco | PN | Cromo | <b>66501</b> |  | <b>116,70€</b> |  |

## PRESTO 105 L ECO



BREEAM

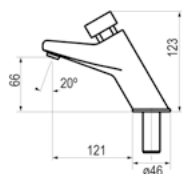

- Grifo temporizado ecológico un agua instalación sobre repisa.
- Caudal 1,9 l/min independiente de la presión.
- Cierre automático: 10 ± 2s.
- Entrada G1/2 macho.
- Suministrado con: Arandela, junta y tuerca de fijación.

|     |    |       |              |  |               |  |
|-----|----|-------|--------------|--|---------------|--|
| eco | PN | Cromo | <b>10900</b> |  | <b>98,70€</b> |  |
|-----|----|-------|--------------|--|---------------|--|

## PRESTO 105 L

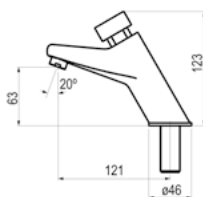

- Grifo temporizado lavabo un agua instalación sobre repisa.
- Caudal 6 l/min.
- Cierre automático: 15 ± 5s.
- Entrada G1/2 macho.
- Suministrado con: Arandela, junta y tuerca de fijación.

|            |       |              |                 |               |                               |  |
|------------|-------|--------------|-----------------|---------------|-------------------------------|--|
| PN         | Cromo | <b>20900</b> |                 | <b>71,80€</b> |                               |  |
| PA         | Cromo | <b>20912</b> |                 | <b>84,20€</b> |                               |  |
| Pack 3 uds | PN    | Cromo        | <b>PA-20900</b> |               | <b>207,00€</b><br>69,00 €/uds |  |

## PRESTO NEO L

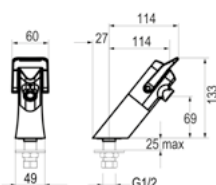

- Grifo temporizado lavabo un agua instalación sobre repisa.
- Caudal 3 l/min a 3 bares, 4 posiciones de ajuste.
- Cierre automático: 7s y 11s.
- Entrada G1/2 macho.
- Suministrado con: Filtro, tuerca de montaje, sello base + acero inoxidable, arandela, junta de goma y etiqueta con código de color.

Caudal 3 l/min a 3 bares, 4 posiciones de ajuste.  
Caudal 1,9 l/min a 3 bares, 4 posiciones de ajuste.

|     |    |    |       |              |  |                |  |
|-----|----|----|-------|--------------|--|----------------|--|
| eco | DT | PA | Cromo | <b>64702</b> |  | <b>154,00€</b> |  |
| eco | DT | PA | Cromo | <b>64704</b> |  | <b>181,70€</b> |  |



## PRESTO XT L ECO

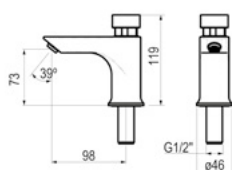

BREEAM

TOP SOSTENIBLE  
Máximo ahorro de agua

- Grifo temporizado ecológico lavabo un agua instalación sobre repisa.
- Caudal 1,9 l/min independiente de la presión. Modelo PLE: Caudal 1,5 l/min independiente de la presión.
- Cierre automático: 10 ± 2s.
- Entrada G1/2 macho.
- Suministrado con: Arandela, junta, tuerca de fijación y aireador.

|     |        |    |       |                 |         |   |
|-----|--------|----|-------|-----------------|---------|---|
| eco | ENERGY | PN | Cromo | <b>11601</b>    | 106,60€ | 🌍 |
| eco | ENERGY | PS | Cromo | <b>11532</b>    | 108,40€ | 🌍 |
| eco | ENERGY | PA | Cromo | <b>11612</b>    | 116,40€ | 🌍 |
| eco | ENERGY | PN | Cromo | <b>PLE11601</b> | 114,50€ | 🌍 |

## PRESTO XT L

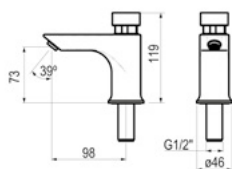
TOP HIGIENE  
Producto Antibacteriano

- Grifo temporizado lavabo un agua instalación sobre repisa.
- Caudal 6 l/min regulable por el instalador en función de la presión.
- Cierre automático: 15 ± 5s.
- Entrada G1/2 macho.
- Suministrado con: Arandela, junta y tuerca de fijación.

|            |       |                 |                        |   |
|------------|-------|-----------------|------------------------|---|
| PN         | Cromo | <b>26601</b>    | 75,90€                 | 🌍 |
| PN         | Cromo | <b>26621</b>    | 75,90€                 | 🌍 |
| PN         | Cromo | <b>26532</b>    | 80,70€                 | 🌍 |
| PN         | Cromo | <b>26533</b>    | 80,70€                 | 🌍 |
| PN         | Cromo | <b>26612</b>    | 89,40€                 | 🌍 |
| PN         | Cromo | <b>26613</b>    | 89,40€                 | 🌍 |
| PN         | Verde | <b>ABT26601</b> | 113,80€                | 🌍 |
| Pack 3 uds | Cromo | <b>PA-26601</b> | 219,80€<br>73,27 €/uds | 🌍 |

## PRESTO XT L ALTO

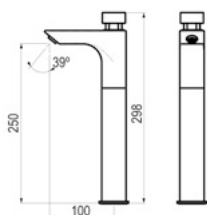

- Grifo temporizado lavabo un agua instalación sobre repisa.
- Caudal 6 l/min regulable por el instalador en función de la presión.
- Cierre automático: 15 ± 5s.
- Entrada G3/8 hembra.
- Suministrado con: Arandela, junta y tuerca de fijación.

|    |       |              |         |   |
|----|-------|--------------|---------|---|
| PN | Cromo | <b>26551</b> | 200,80€ | 🌍 |
|----|-------|--------------|---------|---|

## PRESTO XT LI ECO

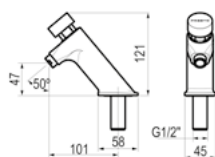

- Grifo temporizado ecológico lavabo un agua instalación sobre repisa.
- Caudal 1,9 l/min independiente de la presión.
- Cierre automático: 10 ± 2s.
- Entrada G1/2 macho.
- Suministrado con: Arandela, junta y tuerca de fijación.

|     |        |    |       |              |         |   |
|-----|--------|----|-------|--------------|---------|---|
| eco | ENERGY | PN | Cromo | <b>11201</b> | 137,60€ | 🌍 |
| eco | ENERGY | PS | Cromo | <b>11232</b> | 143,10€ | 🌍 |
| eco | ENERGY | PA | Cromo | <b>11212</b> | 152,70€ | 🌍 |



## PRESTO XT LI

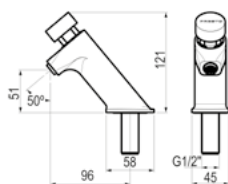

- Grifo temporizado lavabo un agua instalación sobre repisa.
- Caudal 6 l/min regulable por el instalador en función de la presión.
- Cierre automático: 15 ± 5s.
- Entrada G1/2 macho.
- Suministrado con: Arandela, junta y tuerca de fijación.

|    |       |              |  |                |  |
|----|-------|--------------|--|----------------|--|
| PN | Cromo | <b>26201</b> |  | <b>100,40€</b> |  |
| PN | Cromo | <b>26221</b> |  | <b>100,40€</b> |  |
| PS | Cromo | <b>26232</b> |  | <b>104,80€</b> |  |
| PS | Cromo | <b>26233</b> |  | <b>104,80€</b> |  |
| PA | Cromo | <b>26212</b> |  | <b>112,10€</b> |  |
| PA | Cromo | <b>26213</b> |  | <b>112,10€</b> |  |

## PRESTO XT 2000 L ECO

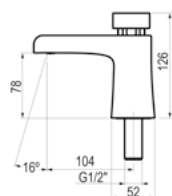

- Grifo temporizado ecológico lavabo de un agua, para instalación sobre repisa y apertura por pulsador.
- Caudal 5 l/min.
- Cierre automático: 10 ± 2s.
- Entrada G1/2 macho.
- Suministrado con: Arandela, junta y tuerca de fijación.

|        |        |              |  |                |  |
|--------|--------|--------------|--|----------------|--|
| eco PN | Cromo  | <b>90900</b> |  | <b>108,90€</b> |  |
| eco PN | Bianco | <b>90901</b> |  | <b>125,30€</b> |  |
| eco PH | Negro  | <b>90906</b> |  | <b>125,30€</b> |  |

## PRESTO NEO INOX LI



BREEAM

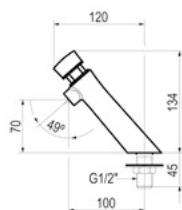

- Grifo temporizado de un agua para instalación sobre repisa y apertura por pulsador
- Caudal 3 l/min a 3 bares, 4 posiciones de ajuste.
- Cierre automático: 7 segundos.
- Entrada G1/2 macho.
- Suministrado con: Arandela, junta, junta de apriete y tuerca de fijación.

|               |      |              |  |                |  |
|---------------|------|--------------|--|----------------|--|
| eco BREEAM PN | Inox | <b>65110</b> |  | <b>140,10€</b> |  |
| eco BREEAM PN | Inox | <b>65105</b> |  | <b>140,10€</b> |  |
| eco BREEAM PA | Inox | <b>65210</b> |  | <b>156,50€</b> |  |
| eco BREEAM PA | Inox | <b>65305</b> |  | <b>156,50€</b> |  |

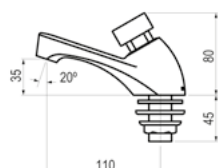

**PRESTO 605 PLUS**

- Grifo temporizado de un agua para instalación sobre repisa con cuerpo de latón cromado.
- Caudal 6 l/min regulable por el instalador en función de la presión.
- Cierre automático: 15 ± 5s.
- Entrada G1/2 macho.
- Suministrado con: 3 unidades de Presto 605 Plus (ref. 36601).

|  |    |       |              |  |               |  |
|--|----|-------|--------------|--|---------------|--|
|  | PN | Cromo | <b>36601</b> |  | <b>79,30€</b> |  |
|--|----|-------|--------------|--|---------------|--|

|                   |  |    |       |                 |  |                               |  |
|-------------------|--|----|-------|-----------------|--|-------------------------------|--|
| <b>Pack 3 uds</b> |  | PN | Cromo | <b>PA-36601</b> |  | <b>229,40€</b><br>76,47 €/uds |  |
|-------------------|--|----|-------|-----------------|--|-------------------------------|--|

**PRESTO 605 ECO**

BREEAM

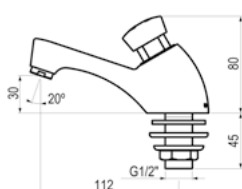

- Grifo temporizado ecológico de un agua para instalación sobre repisa con cuerpo de latón cromado.
- Caudal 1,9 l/min independiente de la presión.
- Cierre automático: 10 ± 2s.
- Entrada G1/2 macho.
- Suministrado con: Arandela, junta y tuerca de fijación.

|  |  |    |       |              |  |                |  |
|--|--|----|-------|--------------|--|----------------|--|
|  |  | PN | Cromo | <b>10601</b> |  | <b>108,80€</b> |  |
|  |  | PN | Cromo | <b>10621</b> |  | <b>108,80€</b> |  |
|  |  | PA | Cromo | <b>10612</b> |  | <b>121,60€</b> |  |
|  |  | PA | Cromo | <b>10613</b> |  | <b>121,60€</b> |  |
|  |  | PS | Cromo | <b>10532</b> |  | <b>113,30€</b> |  |
|  |  | PS | Cromo | <b>10533</b> |  | <b>113,30€</b> |  |

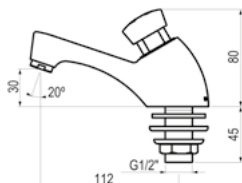
**PRESTO 605**

- Grifo temporizado de un agua para instalación sobre repisa con cuerpo de latón cromado.
- Caudal 6 l/min regulable por el instalador en función de la presión.
- Cierre automático: 15 ± 5s.
- Entrada G1/2 macho.
- Suministrado con: Arandela, junta y tuerca de fijación.

|  |  |    |       |              |  |               |  |
|--|--|----|-------|--------------|--|---------------|--|
|  |  | PN | Cromo | <b>34601</b> |  | <b>78,60€</b> |  |
|  |  | PN | Cromo | <b>34621</b> |  | <b>78,60€</b> |  |
|  |  | PS | Cromo | <b>95532</b> |  | <b>84,60€</b> |  |
|  |  | PS | Cromo | <b>95533</b> |  | <b>84,60€</b> |  |
|  |  | PA | Cromo | <b>34612</b> |  | <b>93,50€</b> |  |
|  |  | PA | Cromo | <b>34613</b> |  | <b>93,50€</b> |  |

|                   |  |  |    |       |                 |  |                               |  |
|-------------------|--|--|----|-------|-----------------|--|-------------------------------|--|
| <b>Pack 3 uds</b> |  |  | PN | Cromo | <b>PA-34601</b> |  | <b>226,80€</b><br>75,60 €/uds |  |
|-------------------|--|--|----|-------|-----------------|--|-------------------------------|--|

**PRESTO 2000 ECO**

NF

BREEAM

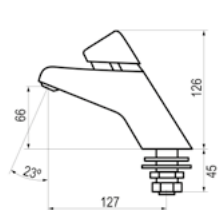

- Grifo temporizado ecológico de un agua para instalación sobre repisa con cuerpo de latón cromado.
- Caudal 3 l/min independiente de la presión. Con limitador de caudal. Modelo PLE: Caudal 1,5 l/min independiente de la presión.
- Cierre automático: 8 ± 2 s.
- Entrada G1/2 macho.
- Suministrado con: Junta de apriete, junta, arandela y tuerca de fijación.

|  |  |  |    |       |                 |  |                |  |
|--|--|--|----|-------|-----------------|--|----------------|--|
|  |  |  | PN | Cromo | <b>10020</b>    |  | <b>236,20€</b> |  |
|  |  |  | PN | Cromo | <b>10023</b>    |  | <b>236,20€</b> |  |
|  |  |  | PA | Cromo | <b>10021</b>    |  | <b>254,10€</b> |  |
|  |  |  | PA | Cromo | <b>10003</b>    |  | <b>254,10€</b> |  |
|  |  |  | PN | Cromo | <b>PLE10020</b> |  | <b>244,10€</b> |  |



### PRESTO 105 LM ECO



BREEAM

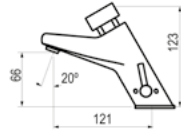

- Grifo temporizado ecológico mezclador instalación sobre repisa.
- Caudal 1,9 l/min con regulador de caudal.
- Cierre automático: 10 ± 2s.
- Entrada G1/2 hembra.
- Suministrado con: Brida, latiguillos flexibles en acero inoxidable de 1/2 y 350 mm de longitud, 2 llaves de paso y juntas.



|       |               |  |                |  |
|-------|---------------|--|----------------|--|
| Cromo | <b>10920</b>  |  | <b>251,20€</b> |  |
| Cromo | <b>*10921</b> |  | <b>209,30€</b> |  |

\*Suministrado sin llaves de paso

### PRESTO 105 LM



- Grifo temporizado mezclador instalación sobre repisa.
- Caudal 6 l/min.
- Cierre automático: 15 ± 5s.
- Entrada G1/2 hembra.
- Suministrado con: Brida, latiguillos flexibles en acero inoxidable de 1/2 y 350 mm de longitud, 2 llaves de paso y juntas.



|       |               |  |                |  |
|-------|---------------|--|----------------|--|
| Cromo | <b>20920</b>  |  | <b>216,10€</b> |  |
| Cromo | <b>*20921</b> |  | <b>173,20€</b> |  |

|                   |  |       |                 |  |                |  |
|-------------------|--|-------|-----------------|--|----------------|--|
| <b>Pack 3 uds</b> |  | Cromo | <b>PA-20920</b> |  | <b>626,50€</b> |  |
|-------------------|--|-------|-----------------|--|----------------|--|

208,84 €/uds

|                   |  |       |                  |  |                |  |
|-------------------|--|-------|------------------|--|----------------|--|
| <b>Pack 3 uds</b> |  | Cromo | <b>*PA-20921</b> |  | <b>501,10€</b> |  |
|-------------------|--|-------|------------------|--|----------------|--|

167,04 €/uds

\*Suministrado sin llaves de paso

### PRESTO NEO LM



BREEAM

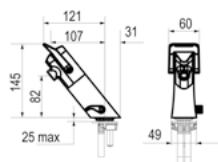

- Grifo temporizado mezclador instalación sobre repisa.
- Caudal 3 l/min a 3 bares, 4 posiciones de ajuste.
- Cierre automático: 7s y 11s.
- Entrada G1/2 hembra.
- Suministrado con: Brida, latiguillos flexibles en acero inoxidable de 1/2 y 350 mm de longitud, 2 llaves de paso y juntas.



|       |              |  |                |  |
|-------|--------------|--|----------------|--|
| Cromo | <b>68052</b> |  | <b>264,90€</b> |  |
|-------|--------------|--|----------------|--|

**PRESTO  
CUSTOM**

Consulta los múltiples acabados



P20.

P21

P22.

P23.

**PRESTO XT 2000 LM ECO**

- Grifo temporizado ecológico lavabo mezclador, para instalación sobre repisa y apertura por pulsador.
- Caudal 5 l/min.
- Cierre automático: 10 ± 2s.
- Entrada G1/2 hembra.
- Suministrado con: Brida, latiguillos flexibles en acero inoxidable de 1/2 y 350 mm de longitud, 2 llaves de paso y juntas.

|        |               |          |         |   |
|--------|---------------|----------|---------|---|
| eco PN | Cromo         | 90920    | 316,90€ | 🌐 |
| eco PN | Blanco        | 90921    | 333,10€ | 🌐 |
| eco PN | Negro         | 90926    | 333,10€ | 🌐 |
| eco PH | Carbono claro | P2090920 | 387,20€ | 🌐 |
| eco PH | Panel         | P2190920 | 387,20€ | 🌐 |
| eco PH | Tornasolado   | P2290920 | 387,20€ | 🌐 |
| eco PH | Esmerilado    | P2390920 | 387,20€ | 🌐 |

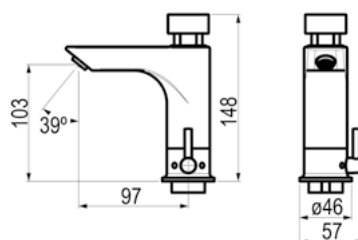

P20.

P21.

P22.

P23.

**PRESTO XT LM****TOP HIGIENE**  
Producto Antibacteriano

- Grifo temporizado mezclador instalación sobre repisa.
- Caudal 6 l/min.
- Cierre automático: 15 ± 5s.
- Salida de agua con rompeaguas.
- Suministrado con: Brida, latiguillos flexibles en acero inoxidable de 1/2 y 350 mm de longitud, 2 llaves de paso, juntas y válvulas antirretorno incorporadas que impiden la intercomunicación de agua fría y caliente.

|            |               |           |           |             |
|------------|---------------|-----------|-----------|-------------|
| PN         | Cromo         | 26032     | 221,20€   | 🌐           |
| PN         | Cromo         | *26035    | 176,90€   | 🌐           |
| PN         | Carbono claro | *P2026035 | 255,20€   | 🌐           |
| PN         | Panel         | *P2126035 | 255,20€   | 🌐           |
| PN         | Tornasolado   | *P2226035 | 255,20€   | 🌐           |
| PN         | Esmerilado    | *P2326035 | 255,20€   | 🌐           |
| PS         | Cromo         | 26534     | 228,50€   | 🌐           |
| PS         | Cromo         | *26635    | 184,60€   | 🌐           |
| PA         | Cromo         | 26132     | 236,00€   | 🌐           |
| PA         | Cromo         | *26135    | 191,70€   | 🌐           |
| PH         | Verde         | ABT26032  | 265,30€   | 🌐           |
| Pack 3 uds | PN            | Cromo     | PA-26032  | 640,50€     |
|            |               |           |           | 213,5 €/uds |
| Pack 3 uds | PN            | Cromo     | *PA-26035 | 512,70€     |
|            |               |           |           | 170,9 €/uds |

\*Suministrado sin llaves de paso

Tecnología de personalización con acabados Luxcover. Fabricación a medida.  
Crea el grifo como necesitas, combina con nuestras técnicas de customización.

### PRESTO XT LM ECO

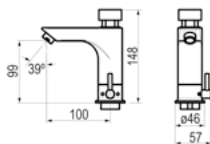

- Grifo temporizado ecológico mezclador instalación sobre repisa.
- Caudal 1,9 l/min independiente de la presión. Modelo PLE: Caudal 1,5 l/min independiente de la presión.
- Cierre automático: 10 ± 2s.
- Entrada G1/2 hembra.
- Suministrado con: Brida, latiguillos flexibles en acero inoxidable de 1/2 y 350 mm, 2 llaves de paso y juntas.

|  |  |  |  |    |       |                 |  |                |  |
|--|--|--|--|----|-------|-----------------|--|----------------|--|
|  |  |  |  | PH | Cromo | <b>11032</b>    |  | <b>257,60€</b> |  |
|  |  |  |  | PH | Cromo | <b>*11035</b>   |  | <b>214,80€</b> |  |
|  |  |  |  | PS | Cromo | <b>11534</b>    |  | <b>264,60€</b> |  |
|  |  |  |  | PS | Cromo | <b>*11535</b>   |  | <b>221,90€</b> |  |
|  |  |  |  | PA | Cromo | <b>11132</b>    |  | <b>271,70€</b> |  |
|  |  |  |  | PA | Cromo | <b>*11135</b>   |  | <b>228,90€</b> |  |
|  |  |  |  | PH | Cromo | <b>PLE11032</b> |  | <b>265,50€</b> |  |

\*Suministrado sin llaves de paso

### PRESTO XT LM ALTO

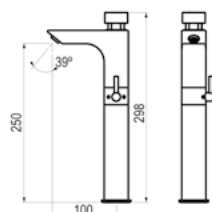

- Grifo temporizado mezclador instalación sobre repisa.
- Caudal 6 l/min.
- Cierre automático: 15 ± 5s.
- Entrada G1/2 hembra.
- Suministrado con: Brida, latiguillos flexibles en acero inoxidable de 1/2 y 450 mm, 2 llaves de paso y juntas.

|    |       |              |  |                |  |
|----|-------|--------------|--|----------------|--|
| PH | Cromo | <b>26552</b> |  | <b>288,90€</b> |  |
|----|-------|--------------|--|----------------|--|

### PRESTO 2020 ECO

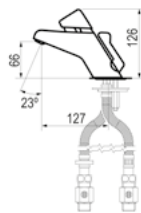

- Grifo temporizado ecológico mezclador para instalación sobre repisa con cuerpo de latón cromado. Con limitador de temperatura.
- Caudal 3 l/min independiente de la presión. Con limitador de caudal. Modelo PLE: Caudal 1,5 l/min independiente de la presión.
- Cierre automático: 8 ± 2 s.
- Entrada G1/2 hembra.
- Suministrado con: Junta de apriete, latiguillos flexibles en acero inoxidable y tuercas de 3/8, 2 llaves de paso, válvulas antirretorno y juntas.

|  |  |  |  |    |       |                 |  |                |  |
|--|--|--|--|----|-------|-----------------|--|----------------|--|
|  |  |  |  | PH | Cromo | <b>10504</b>    |  | <b>491,00€</b> |  |
|  |  |  |  | PA | Cromo | <b>*10505</b>   |  | <b>511,70€</b> |  |
|  |  |  |  | PH | Cromo | <b>PLE10504</b> |  | <b>498,90€</b> |  |

\*Suministrado sin llaves de paso

### PRESTO 3000 ECO

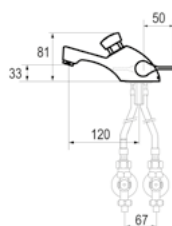

- Grifo temporizado ecológico mezclador para instalación sobre repisa con cuerpo de latón cromado.
- Caudal 1,9 l/min independiente de la presión.
- Cierre automático: 10 ± 2s.
- Entrada G1/2 hembra.
- Suministrado con: Brida, latiguillos flexibles en acero inoxidable de 1/2 y 350 mm de longitud.

|  |  |  |  |    |       |               |  |                |  |
|--|--|--|--|----|-------|---------------|--|----------------|--|
|  |  |  |  | PH | Cromo | <b>10032</b>  |  | <b>309,20€</b> |  |
|  |  |  |  | PH | Cromo | <b>*10031</b> |  | <b>242,00€</b> |  |
|  |  |  |  | PS | Cromo | <b>10534</b>  |  | <b>316,30€</b> |  |
|  |  |  |  | PS | Cromo | <b>*10531</b> |  | <b>248,80€</b> |  |
|  |  |  |  | PA | Cromo | <b>10132</b>  |  | <b>324,60€</b> |  |
|  |  |  |  | PA | Cromo | <b>*10131</b> |  | <b>256,90€</b> |  |

\*Suministrado sin llaves de paso



## PRESTO 3000

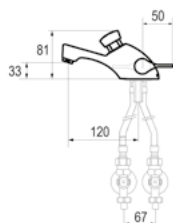

- Grifo temporizado mezclador para instalación sobre repisa con cuerpo de latón cromado.
- Caudal 6 l/min regulable por el instalador en función de la presión.
- Cierre automático: 15 ± 5s.
- Entrada G1/2 hembra.
- Suministrado con: Brida, latiguillos flexibles en acero inoxidable de 1/2 y 350 mm de longitud.

|                   |       |               |                  |                |  |
|-------------------|-------|---------------|------------------|----------------|--|
|                   | Cromo | <b>28032</b>  |                  | <b>257,40€</b> |  |
|                   | Cromo | <b>*28031</b> |                  | <b>192,50€</b> |  |
|                   | Cromo | <b>95534</b>  |                  | <b>263,30€</b> |  |
|                   | Cromo | <b>*95631</b> |                  | <b>198,20€</b> |  |
|                   | Cromo | <b>28132</b>  |                  | <b>272,20€</b> |  |
|                   | Cromo | <b>*28131</b> |                  | <b>206,90€</b> |  |
| <b>Pack 3 uds</b> |       | Cromo         | <b>PA-28032</b>  | <b>752,90€</b> |  |
|                   |       |               |                  | 250,97 €/udsw  |  |
| <b>Pack 3 uds</b> |       | Cromo         | <b>*PA-28031</b> | <b>562,60€</b> |  |
|                   |       |               |                  | 187,54 €/uds   |  |

\*Suministrado sin llaves de paso

## PRESTO ARTE AM

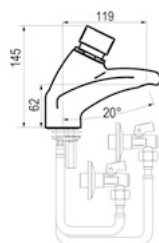

- Grifo temporizado mezclador para instalación sobre repisa con cuerpo de latón cromado.
- Caudal 6 l/min con regulador de caudal.
- Cierre automático: 10 ± 2s.
- Entrada G1/2 hembra.
- Suministrado con: Brida, latiguillos flexibles en acero inoxidable de 1/2 y 350 mm de longitud, 2 llaves de paso y juntas.

|  |       |              |  |                |  |
|--|-------|--------------|--|----------------|--|
|  | Cromo | <b>66700</b> |  | <b>333,90€</b> |  |
|--|-------|--------------|--|----------------|--|

## PRESTO 4000 SBC ECO

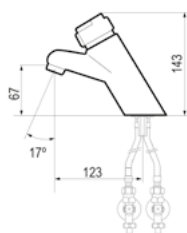

- Grifo temporizado ecológico antiblocaje mezclador para instalación sobre repisa con cuerpo de latón cromado. Mezclador en pulsador y limitador de temperatura.
- Caudal 3,8 l/min independiente de la presión.
- Cierre automático: 10 ± 2s.
- Entrada G1/2 hembra.
- Suministrado con: Brida, latiguillos flexibles en acero inoxidable de 1/2 y 350 mm de longitud, 2 llaves de paso y juntas.

|  |  |       |               |  |                |  |
|--|--|-------|---------------|--|----------------|--|
|  |  | Cromo | <b>10610</b>  |  | <b>426,00€</b> |  |
|  |  | Cromo | <b>*10611</b> |  | <b>378,20€</b> |  |

\*Suministrado sin llaves de paso

## PRESTO 4000 SBC

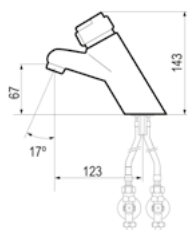

- Grifo temporizado antiblocaje mezclador para instalación sobre repisa con cuerpo de latón cromado. Mezclador en pulsador y limitador de temperatura.
- Caudal 6 l/min con regulador de caudal.
- Cierre automático: 15 ± 5s.
- Entrada G1/2 hembra.
- Suministrado con: Brida, latiguillos flexibles en acero inoxidable de 1/2 y 350 mm de longitud, 2 llaves de paso y juntas.

|  |  |       |               |  |                |  |
|--|--|-------|---------------|--|----------------|--|
|  |  | Cromo | <b>28610</b>  |  | <b>359,70€</b> |  |
|  |  | Cromo | <b>*28611</b> |  | <b>312,20€</b> |  |

\*Suministrado sin llaves de paso



### PRESTO XT L PALANCA



BREEAM

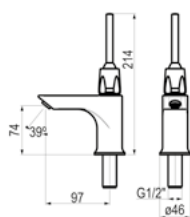

TOP SOSTENIBLE  
Máximo ahorro de agua

- Grifo temporizado lavabo un agua palanca, accionamiento por palanca, instalación sobre repisa.
- Caudal 6 l/min regulable por el instalador en función de la presión. Modelo PLE: Caudal 1,5 l/min.
- Cierre automático: 15 ± 5s.
- Entrada G1/2 macho.
- Suministrado con: Arandela, junta y tuerca de fijación.

|     |             |                |        |       |    |       |                 |  |                |  |
|-----|-------------|----------------|--------|-------|----|-------|-----------------|--|----------------|--|
| eco | Water Label | Green Building | BREEAM | VERDE | PN | Cromo | <b>26661</b>    |  | <b>110,80€</b> |  |
| eco | Water Label | Green Building | BREEAM | VERDE | PN | Cromo | <b>PLE26661</b> |  | <b>118,70€</b> |  |

### PRESTO XT LI PALANCA

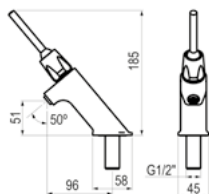

- Grifo temporizado lavabo un agua palanca, accionamiento por palanca, instalación sobre repisa.
- Caudal 6 l/min regulable por el instalador en función de la presión.
- Cierre automático: 15 ± 5s.
- Entrada G1/2 macho.
- Suministrado con: Arandela, junta y tuerca de fijación.

|    |       |              |  |                |  |
|----|-------|--------------|--|----------------|--|
| PN | Cromo | <b>26261</b> |  | <b>135,60€</b> |  |
|----|-------|--------------|--|----------------|--|

### PRESTO 605 PALANCA ECO



BREEAM

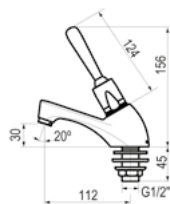

TOP SOSTENIBLE  
Máximo ahorro de agua

- Grifo temporizado ecológico de un agua para instalación sobre repisa con cuerpo de latón cromado.
- Caudal 1,9 l/min independiente de la presión. Modelo PLE: Caudal 1,5 l/min
- Cierre automático: 10 ± 2s.
- Entrada G1/2 macho.
- Suministrado con: Arandela, junta y tuerca de fijación.

|     |             |                |        |       |    |       |                 |  |                |  |
|-----|-------------|----------------|--------|-------|----|-------|-----------------|--|----------------|--|
| eco | Water Label | Green Building | BREEAM | VERDE | PN | Cromo | <b>10661</b>    |  | <b>141,90€</b> |  |
| eco | Water Label | Green Building | BREEAM | VERDE | PN | Cromo | <b>PLE10661</b> |  | <b>149,80€</b> |  |

### PRESTO 605 PALANCA

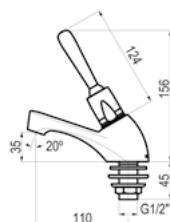

- Grifo temporizado de un agua para instalación sobre repisa con cuerpo de latón cromado.
- Caudal 6 l/min regulable por el instalador en función de la presión.
- Cierre automático: 15 ± 5s.
- Entrada G1/2 macho.
- Suministrado con: Arandela, junta y tuerca de fijación.



|    |       |              |  |                |  |
|----|-------|--------------|--|----------------|--|
| PN | Cromo | <b>34661</b> |  | <b>110,80€</b> |  |
|----|-------|--------------|--|----------------|--|

**PRESTO XT LM PALANCA ECO**

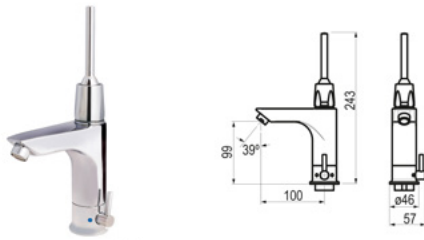

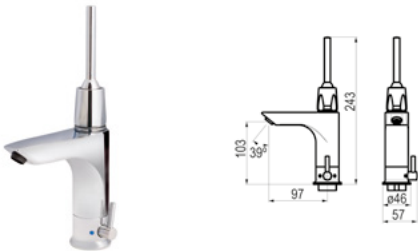

BREEAM

TOP SOSTENIBLE  
Máximo ahorro de agua

- Grifo temporizado ecológico de un agua para instalación sobre repisa con cuerpo de latón cromado y palanca de accionamiento.
- Caudal 1,5 l/min.
- Cierre automático: 10 ± 2s.
- Entrada G1/2 hembra.
- Suministrado con: Brida, válvula antirretorno, latiguillos flexibles en acero inoxidable de 1/2 y 350 mm de longitud, 2 llaves de paso y juntas.

Cromo **PLE11242**  **297,10€** **PRESTO XT LM PALANCA**

- Grifo temporizado mezclador lavabo palanca, accionamiento por palanca, instalación sobre repisa.
- Caudal 6 l/min.
- Cierre automático: 15 ± 5s.
- Entrada G1/2 hembra.
- Suministrado con: Brida, válvula antirretorno, latiguillos flexibles en acero inoxidable de 1/2 y 350 mm de longitud, 2 llaves de paso y juntas.

Cromo **26242**  **260,30€** Cromo **\*26245**  **206,20€** 



\*Suministrado sin llaves de paso

**PRESTO 3000 PALANCA ECO**

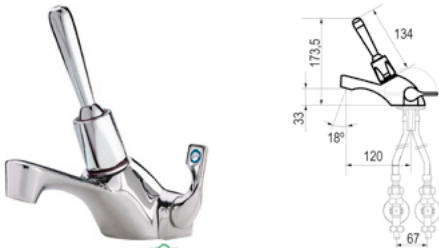
BREEAM

TOP SOSTENIBLE  
Máximo ahorro de agua

- Grifo temporizado ecológico mezclador para instalación sobre repisa con cuerpo de latón cromado.
- Caudal 1,9 l/min independiente de la presión. Modelo PLE: Caudal 1,5 l/min.
- Cierre automático: 10 ± 2s.
- Entrada G1/2 hembra.
- Suministrado con: Brida, válvula antirretorno, latiguillos flexibles en acero inoxidable de 1/2 y 350 mm de longitud, 2 llaves de paso y juntas.

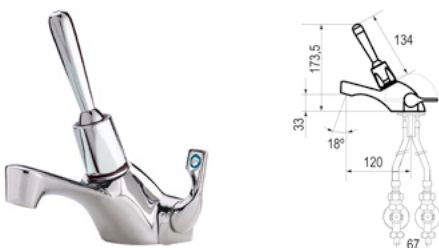
Cromo **10242**  **359,80€** Cromo **PLE10242**  **367,70€** **PRESTO 3000 PALANCA**

- Grifo temporizado mezclador para instalación sobre repisa con cuerpo de latón cromado.
- Caudal 6 l/min regulable por el instalador en función de la presión.
- Cierre automático: 15 ± 5s.
- Entrada G1/2 hembra.
- Suministrado con: Brida, válvula antirretorno, latiguillos flexibles en acero inoxidable de 1/2 y 350 mm de longitud, 2 llaves de paso y juntas.

Cromo **28242**  **314,30€** 

## PRESTO XT P PALANCA

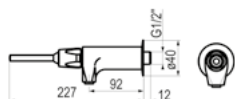

- Grifo temporizado de un agua para instalación mural con cuerpo de latón cromado. Pulsación mediante palanca.
- Caudal 6 l/min.
- Cierre automático: 15 ± 5s.
- Entrada G1/2 macho.
- Suministrado con: Embellecedor.

PN Cromo 26920 114,50€

## PRESTO 504 PALANCA

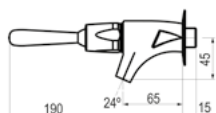

- Grifo temporizado de un agua para instalación mural con cuerpo de latón cromado. Pulsación mediante palanca.
- Caudal 6 l/min regulable por el instalador en función de la presión.
- Cierre automático: 15 ± 5s.
- Entrada G1/2 macho.
- Suministrado con: Rompechorro.

PN Cromo 63920 95,60€

## PRESTO 712

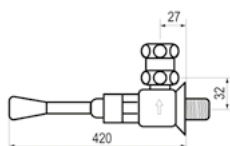

- Grifo temporizado de un agua para instalación mural con cuerpo de latón cromado. Pulsación mediante palanca.
- Caudal 6 l/min regulable por el instalador en función de la presión.
- Cierre automático: 15 ± 5s.
- Entrada G1/2 macho.
- Suministrado con: Válvula antirretorno, junta y tuerca racor para tubo de Ø 10 x 12 mm.

PN Cromo 31686 130,60€





## PRESTO FUENTE L



BREEAM

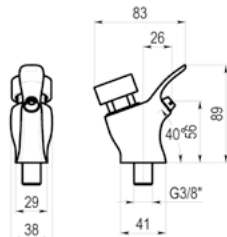

- Grifo temporizado de un agua para instalación repisa y apertura por pulsador.
- Caudal 1,4 l/min.
- Cierre automático:  $2 \pm 1$ s.
- Entrada G3/8 macho.

NOVEDAD

|     |                             |        |    |       |       |        |   |
|-----|-----------------------------|--------|----|-------|-------|--------|---|
| eco | U.S. Green Building Council | BREEAM | PN | Cromo | 95910 | 89,00€ | 🌐 |
| eco | U.S. Green Building Council | BREEAM | PS | Cromo | 95912 | 98,90€ | 🌐 |

## PRESTO FUENTE L CON CAÑO



BREEAM

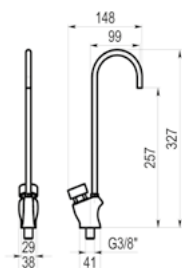

- Grifo temporizado de un agua para instalación repisa y apertura por pulsador.
- Caudal 1,4 l/min.
- Cierre automático:  $2 \pm 1$ s.
- Entrada G3/8 macho.

NOVEDAD

|     |                             |        |    |       |       |         |   |
|-----|-----------------------------|--------|----|-------|-------|---------|---|
| eco | U.S. Green Building Council | BREEAM | PN | Cromo | 95911 | 112,70€ | 🌐 |
| eco | U.S. Green Building Council | BREEAM | PS | Cromo | 95913 | 122,60€ | 🌐 |

## PRESTO FUENTE LP

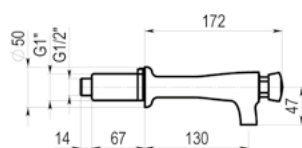

- Grifo temporizado de un agua para instalación mural y apertura por pulsador.
- Caudal 6 l/min.
- Cierre automático:  $6 \pm 2$ s.
- Entrada G1/2 macho.

NOVEDAD

|    |       |       |         |   |
|----|-------|-------|---------|---|
| PN | Cromo | 95904 | 114,00€ | 🌐 |
| PS | Cromo | 95905 | 124,40€ | 🌐 |





**PRESTO  
CUSTOM**

Consulta los múltiples acabados



Mármol blanco



Mármol negro



Cromo



Negro



Inox



Blanco

## PRESTO XT 2000 P



BREEAM



- Grifo temporizado lavabo de un agua, para instalación mural, apertura por pulsador.
- Caudal 6 l/min. Modelo PLE: Caudal 1,5 l/min.
- Cierre automático: 10 ± 5s.
- Entrada G1/2 hembra.
- Suministrado con: Caja para empotrar de acero galvanizado y caño de longitud 160 mm (para longitudes distintas consultar a fábrica).

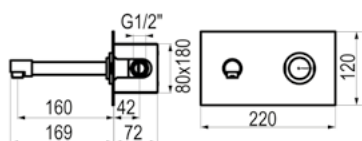

TOP SOSTENIBLE  
Máximo ahorro de agua

|    |               |          |         |   |
|----|---------------|----------|---------|---|
| PN | Cromo         | 26801    | 235,60€ | 🌍 |
| PN | Inox          | 26804    | 265,10€ | 🌍 |
| PN | Negro         | 26802    | 265,10€ | 🌍 |
| PN | Blanco        | 26803    | 265,10€ | 🌍 |
| PN | Mármol negro  | P2626801 | 301,60€ | 🌍 |
| PN | Mármol blanco | P3126801 | 301,60€ | 🌍 |
| PN | Cromo         | PLE26801 | 243,40€ | 🌍 |



## PRESTO XT P ECO

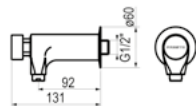

- Grifo temporizado ecológico instalación mural.
- Caudal 1,9 l/min independiente de la presión. Modelo PLE: Caudal 1,5 l/min
- Cierre automático: 10 ± 2s.
- Entrada G1/2 macho.
- Suministrado con: Rompechorro y embellecedor.

|     |        |    |       |                 |  |                |  |
|-----|--------|----|-------|-----------------|--|----------------|--|
| eco | PRESTO | PN | Cromo | <b>11000</b>    |  | <b>103,10€</b> |  |
| eco | PRESTO | PS | Cromo | <b>11530</b>    |  | <b>107,30€</b> |  |
| eco | PRESTO | PA | Cromo | <b>11100</b>    |  | <b>116,00€</b> |  |
| eco | PRESTO | PN | Cromo | <b>PLE11000</b> |  | <b>110,90€</b> |  |

## PRESTO XT P

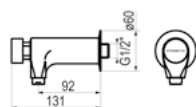

Detalle indicador rojo para agua caliente.

- Grifo temporizado instalación mural.
- Caudal 6 l/min.
- Cierre automático: 15 ± 5s.
- Entrada G1/2 macho.
- Suministrado con: Rompechorro y embellecedor.

|    |       |              |  |               |  |
|----|-------|--------------|--|---------------|--|
| PN | Cromo | <b>26000</b> |  | <b>85,80€</b> |  |
| PN | Cromo | <b>26020</b> |  | <b>85,80€</b> |  |
| PS | Cromo | <b>26530</b> |  | <b>90,00€</b> |  |
| PS | Cromo | <b>26531</b> |  | <b>90,00€</b> |  |
| PA | Cromo | <b>26100</b> |  | <b>98,70€</b> |  |
| PA | Cromo | <b>26120</b> |  | <b>98,70€</b> |  |

## PRESTO NEO INOX LP MURAL

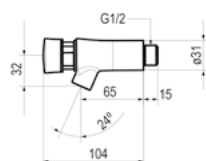

- Grifo temporizado de un agua para instalación mural, apertura por pulsador
- Caudal 3 l/min a 3 bares, 4 posiciones de ajuste.
- Cierre automático: 7 segundos.
- Entrada G1/2 macho.
- Suministrado con: Arandela, junta y tuerca de fijación.

|     |        |    |      |              |  |                |  |
|-----|--------|----|------|--------------|--|----------------|--|
| eco | PRESTO | PN | Inox | <b>66030</b> |  | <b>99,00€</b>  |  |
| eco | PRESTO | PN | Inox | <b>66105</b> |  | <b>99,00€</b>  |  |
| eco | PRESTO | PA | Inox | <b>66220</b> |  | <b>115,30€</b> |  |
| eco | PRESTO | PA | Inox | <b>66305</b> |  | <b>115,30€</b> |  |

## PRESTO NEO INOX LP MURAL LARGO

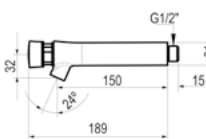

- Grifo temporizado de un agua para instalación mural, apertura por pulsador
- Caudal 3 l/min a 3 bares, 4 posiciones de ajuste.
- Cierre automático: 7 segundos.
- Entrada G1/2 macho.
- Suministrado con: Arandela, junta y tuerca de fijación.

|     |        |    |      |              |  |                |  |
|-----|--------|----|------|--------------|--|----------------|--|
| eco | PRESTO | PN | Inox | <b>66035</b> |  | <b>156,50€</b> |  |
| eco | PRESTO | PA | Inox | <b>66225</b> |  | <b>173,10€</b> |  |



## PRESTO NEO P



- Grifo temporizado instalación mural.
- Caudal 3 l/min a 3 bares, 4 posiciones de ajuste.
- Cierre automático: 7s y 11s.
- Entrada G1/2 macho.
- Suministrado con: Filtro y etiqueta con código de color.

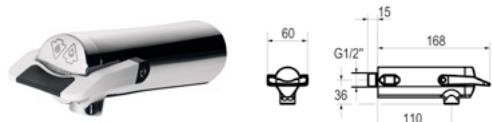

|                        |       |              |  |                |  |
|------------------------|-------|--------------|--|----------------|--|
| eco BREEAM VERDE DT PA | Cromo | <b>64708</b> |  | <b>144,20€</b> |  |
| eco BREEAM VERDE DT PA | Cromo | <b>64710</b> |  | <b>172,20€</b> |  |

## PRESTO 2010 ECO



- Grifo temporizado ecológico de un agua para instalación mural con cuerpo de latón cromado.
- Caudal 3 l/min independiente de la presión. Con limitador de caudal.
- Cierre automático: 8 ± 2 s.
- Entrada G1/2 macho.
- Suministrado con: Regulador de caudal y embellecedor.

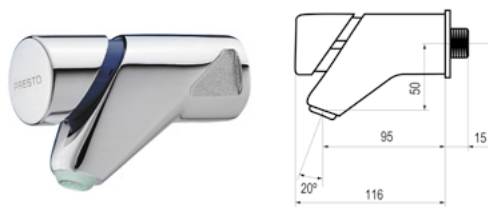

|                     |       |              |  |                |  |
|---------------------|-------|--------------|--|----------------|--|
| eco BREEAM VERDE PN | Cromo | <b>10100</b> |  | <b>233,70€</b> |  |
| eco BREEAM VERDE PN | Cromo | <b>10102</b> |  | <b>233,70€</b> |  |
| eco BREEAM VERDE PA | Cromo | <b>10101</b> |  | <b>254,10€</b> |  |
| eco BREEAM VERDE PA | Cromo | <b>10103</b> |  | <b>254,10€</b> |  |

## PRESTO 504 XL



- Grifo temporizado de un agua para instalación mural con cuerpo de latón cromado.
- Caudal 6 l/min regulable por el instalador en función de la presión.
- Cierre automático: 15 ± 5s.
- Entrada G1/2 macho.
- Suministrado con: Rompechorro.



|    |       |              |  |               |  |
|----|-------|--------------|--|---------------|--|
| PN | Cromo | <b>33000</b> |  | <b>66,40€</b> |  |
| PN | Cromo | <b>33020</b> |  | <b>66,40€</b> |  |
| PA | Cromo | <b>33100</b> |  | <b>79,30€</b> |  |
| PA | Cromo | <b>33120</b> |  | <b>79,30€</b> |  |
| PS | Cromo | <b>95530</b> |  | <b>70,90€</b> |  |
| PS | Cromo | <b>95531</b> |  | <b>70,90€</b> |  |

## PRESTO ARTE CM

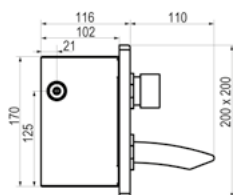

- Grifo temporizado ecológico mezclador para instalación mural con cuerpo de latón cromado.
- Caudal 6 l/min con regulador de caudal.
- Cierre automático: 10 ± 2s.
- Entrada G1/2 macho.
- Suministrado con: Caja para empotrar de acero galvanizado, válvulas antirretorno y caño con regulador de caudal de 6 l/min.



Cromo

66900



594,20€



## PRESTO NEO PM



BREEAM

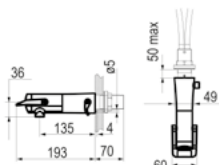

- Grifo temporizado mezclador instalación mural.
- Caudal 3 l/min a 3 bares, 4 posiciones de ajuste.
- Cierre automático: 7s y 11s.
- Entrada G1/2 macho.
- Suministrado con: Latiguillo flexible en acero inoxidable de 1/2 y 350 mm de longitud, 2 llaves de paso, juntas y filtros.



Cromo

68056



252,20€



## PRESTO 3500 ARTE

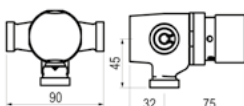

- Grifo temporizado ecológico mezclador para instalación mural con cuerpo de latón cromado y pulsador de latón cromado.
- Caudal 8 l/min.
- Cierre automático: 30s (-10s/+5s).
- Entrada macho G3/4.
- Suministrado con: Válvulas antirretorno.

NF EN 816: Grifería Sanitaria.  
Grifos de cierre automático PN 10.



Cromo

35943



347,70€



## PRESTO 3500

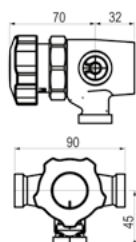

- Grifo temporizado mezclador para instalación mural con cuerpo de latón cromado y pulsador en poliacetato negro.
- Caudal 8 l/min.
- Cierre automático: 30s (-10s/+5s).
- Entrada macho G3/4.
- Suministrado con: Válvulas antirretorno.

NF EN 816: Grifería Sanitaria.  
Grifos de cierre automático PN 10.



Cromo

35912



324,50€



**PRESTO 510**

- Grifo temporizado un agua, apertura por pedal.
- Caudal: 6 l/min.
- Cierre automático:  $4 \pm 2$ s.
- Entrada y salida G1/2 macho.
- Suministrado con: Elementos de fijación.

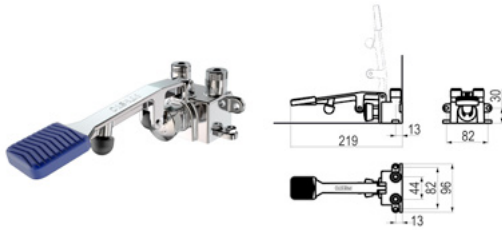
Cromo **23400**  **119,50€** **PRESTO 509**

- Grifo temporizado de un agua para instalación en suelo con cuerpo de latón niquelado y placa de acero inoxidable.
- Caudal: 6 l/min.
- Cierre automático:  $4 \pm 2$ s.
- Entrada y salida para montar sobre tubo de  $\varnothing 10 \times 12$  mm.
- Suministrado con: Tubos soldados de  $\varnothing 8 \times 10$  mm (long. 18 cm) para montar sobre tubos de  $\varnothing 10 \times 12$  mm.

Cromo **23100**  **149,60€** **PRESTO 520**

- Grifo temporizado de un agua con cuerpo y pedal antideslizante de latón niquelado.
- Caudal: 6 l/min.
- Cierre automático:  $4 \pm 2$ s.
- Entrada y salida con juntas y tuercas racor para tubo de  $\varnothing 10 \times 12$  mm.
- Suministrado con: Goma de color antideslizante, 2 tuercas racor y casquillos para soldar a tubo de  $\varnothing 12 \times 14$  mm.

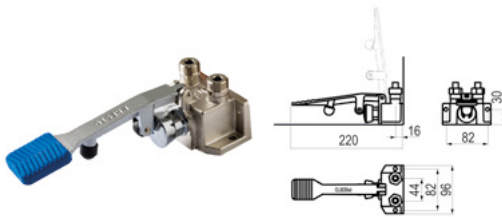

 EN 816: Grifería Sanitaria.  
Grifos de cierre automático PN 10.

 Cromo **23600**  **157,90€** 

## PRESTO 570 SUELO (NO TEMPORIZADO)

- Grifo mezclador accionamiento por pedal, instalación en suelo.
- Caudal 10 l/min a 3 bar.
- El agua fluye hasta que el usuario finaliza la pulsación.
- Entrada G1/2 hembra.
- Suministrado con: Latiguillos flexibles de 1/2, válvulas antirretorno y juntas filtro.



Montaje suelo



Cromo

23970

193,70€



## PRESTO 570 MURO (NO TEMPORIZADO)

- Grifo mezclador accionamiento por pedal, instalación mural.
- Caudal 10 l/min a 3 bar.
- El agua fluye hasta que el usuario finaliza la pulsación.
- Entrada G1/2 hembra.
- Suministrado con: Latiguillos flexibles de 1/2, válvulas antirretorno y juntas filtro.

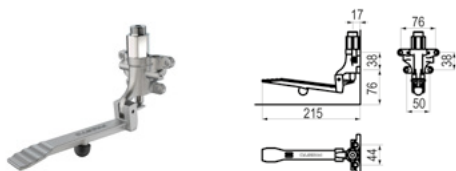

Montaje muro



Cromo

23975

193,70€



## PRESTO 630



- Grifo temporizado mezclador con cuerpo y doble pedal antideslizante de latón niquelado.
- Caudal 6 l/min regulable por el instalador en función de la presión.
- Cierre automático:  $4 \pm 2$ s.
- Entrada y salida con juntas y tuercas racor para tubo de  $\varnothing 10 \times 12$  mm.
- Suministrado con: 2 filtros circulares.

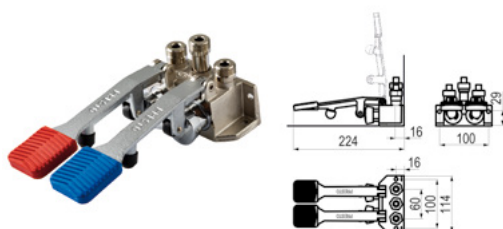

EN 816: Grifería Sanitaria.  
Grifos de cierre automático PN 10.



Cromo

23630

255,10€



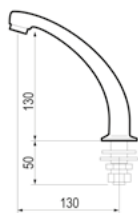

**CAÑO PRESTO ECO**

- Caño ecológico para fijación sobre repisa en latón cromado.
- Caudal 3,8 l/min independiente de la presión.
- Entrada G1/2 macho.
- Suministrado con: Arandela, junta, tuerca de fijación, tuerca racor para tubo de Ø 10 x 12 mm y embellecedor.

|           |  |       |              |  |               |  |
|-----------|--|-------|--------------|--|---------------|--|
| Giratorio |  | Cromo | <b>10202</b> |  | <b>78,30€</b> |  |
| Fijo      |  | Cromo | <b>10302</b> |  | <b>62,90€</b> |  |

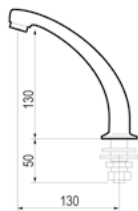
**CAÑO NORMAL PRESTO**

- Caño para fijación sobre repisa en latón cromado.
- Entrada G1/2 macho.
- Suministrado con: Arandela, junta y tuerca de fijación, tuerca racor para tubo de Ø 10 x 12 mm y embellecedor.

|           |  |       |              |  |               |  |
|-----------|--|-------|--------------|--|---------------|--|
| Giratorio |  | Cromo | <b>30202</b> |  | <b>70,40€</b> |  |
| Fijo      |  | Cromo | <b>30302</b> |  | <b>54,30€</b> |  |

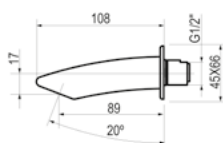
**CAÑO PRESTO ARTE C**

- Caño fijo curvo serie Arte para fijación sobre muro en latón cromado.
- Con regulador automático de caudal a 6 l/min.
- Entrada G1/2 macho.
- Suministrado con: Regulador de caudal de 6l/min.

|  |  |       |              |  |               |  |
|--|--|-------|--------------|--|---------------|--|
|  |  | Cromo | <b>30950</b> |  | <b>64,30€</b> |  |
|--|--|-------|--------------|--|---------------|--|

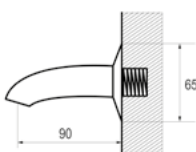
**CAÑO CURVO MURAL**

- Caño fijo curvo para fijación sobre muro en latón cromado.
- Entrada G1/2 macho.
- Suministrado con: Rompeaguas.

|  |  |       |              |  |               |  |
|--|--|-------|--------------|--|---------------|--|
|  |  | Cromo | <b>30900</b> |  | <b>36,80€</b> |  |
|--|--|-------|--------------|--|---------------|--|

### CAÑO MURAL RECTO ECO



BREEAM

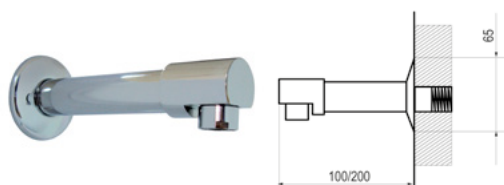

- Caño fijo curvo para fijación sobre muro en latón cromado.
- Con Aireador y regulador de caudal 2 l/min independientemente de la presión.
- Entrada G1/2 macho.
- Suministrado con: Aireador, regulador de caudal de 2 l/min y embellecedor.

|                 |  |       |              |  |               |  |
|-----------------|--|-------|--------------|--|---------------|--|
| Longitud 100 mm |  | Cromo | <b>30760</b> |  | <b>71,90€</b> |  |
| Longitud 150 mm |  | Cromo | <b>30765</b> |  | <b>77,20€</b> |  |
| Longitud 200 mm |  | Cromo | <b>30770</b> |  | <b>80,80€</b> |  |

### CAÑO MURAL RECTO

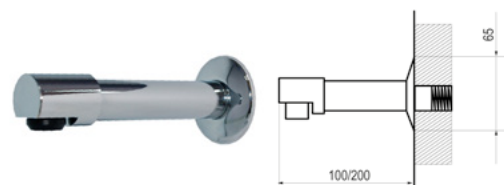

- Caño recto para fijación sobre muro en latón cromado con rompeaguas.
- Entrada G1/2 macho.
- Suministrado con: Rompeaguas y embellecedor.

|                 |       |              |  |               |  |
|-----------------|-------|--------------|--|---------------|--|
| Longitud 100 mm | Cromo | <b>30710</b> |  | <b>62,30€</b> |  |
| Longitud 150 mm | Cromo | <b>30715</b> |  | <b>67,70€</b> |  |
| Longitud 200 mm | Cromo | <b>30720</b> |  | <b>71,30€</b> |  |

### CAÑO MURAL GIRATORIO PRESTO

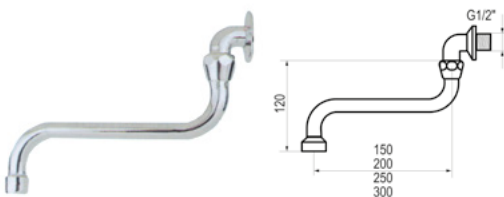

- Caño fijo curvo para fijación sobre muro en latón cromado.
- Entrada G1/2 macho.
- Suministrado con: Rompeaguas, racor curvo y embellecedor.

|                 |       |              |  |               |  |
|-----------------|-------|--------------|--|---------------|--|
| Longitud 100 mm | Cromo | <b>30215</b> |  | <b>48,60€</b> |  |
| Longitud 150 mm | Cromo | <b>30220</b> |  | <b>50,30€</b> |  |
| Longitud 200 mm | Cromo | <b>30225</b> |  | <b>51,50€</b> |  |
| Longitud 300 mm | Cromo | <b>30230</b> |  | <b>53,30€</b> |  |

### CAÑO GIRATORIO PARA PRESTO 3500

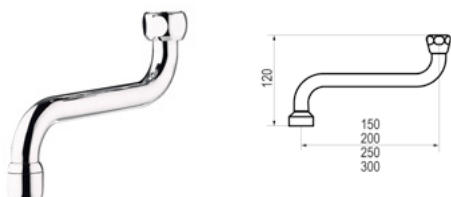











- Caño ecológico para fijación sobre muro en latón cromado con rompeaguas.
- Entrada G3/4 hembra.
- Suministrado con: Rompechorro.

|                 |       |              |  |               |  |
|-----------------|-------|--------------|--|---------------|--|
| Longitud 150 mm | Cromo | <b>30915</b> |  | <b>34,30€</b> |  |
| Longitud 200 mm | Cromo | <b>30920</b> |  | <b>35,40€</b> |  |
| Longitud 250 mm | Cromo | <b>30925</b> |  | <b>37,30€</b> |  |
| Longitud 300 mm | Cromo | <b>30930</b> |  | <b>39,40€</b> |  |

 **CABEZAL Presto ARTE - L y ARTE - P**  
Ø28mm

|   |       |             |   |               |   |
|---|-------|-------------|---|---------------|---|
|  | Cromo | <b>1050</b> |  | <b>57,90€</b> |  |
|  | Cromo | <b>1051</b> |  | <b>57,90€</b> |  |

 **CABEZAL Presto XT ECO y Presto 105**  
Ø28mm

|   |       |             |   |               |   |
|---|-------|-------------|---|---------------|---|
|  | Cromo | <b>5028</b> |  | <b>68,30€</b> |  |
|  | Cromo | <b>5592</b> |  | <b>74,40€</b> |  |
|  | Cromo | <b>5030</b> |  | <b>78,20€</b> |  |

**CABEZAL Presto XT, Presto 105 y 605 PLUS**  
Ø28mm

|   |       |             |   |               |   |
|---|-------|-------------|---|---------------|---|
|  | Cromo | <b>4028</b> |  | <b>47,70€</b> |  |
|  | Cromo | <b>4592</b> |  | <b>55,40€</b> |  |
|  | Cromo | <b>4030</b> |  | <b>64,90€</b> |  |





 **CABEZAL Presto 605 ECO y Presto 3000 ECO**  
Ø28mm

|   |       |              |   |               |   |
|---|-------|--------------|---|---------------|---|
|  | Cromo | <b>2028</b>  |  | <b>68,30€</b> |  |
|  | Cromo | <b>2029</b>  |  | <b>68,30€</b> |  |
|  | Cromo | <b>10592</b> |  | <b>74,40€</b> |  |
|  | Cromo | <b>10593</b> |  | <b>74,40€</b> |  |
|  | Cromo | <b>2030</b>  |  | <b>78,20€</b> |  |
|  | Cromo | <b>2031</b>  |  | <b>78,20€</b> |  |

 **CABEZAL Presto XT 2000 - L y Presto XT 2000 - LM**  
Ø28mm

|   |       |              |  |               |   |
|---|-------|--------------|--|---------------|---|
|  | Cromo | <b>55050</b> |  | <b>92,80€</b> |  |
|---|-------|--------------|--|---------------|---|

 **CABEZAL Presto 2000 ECO, Presto 2010 ECO y Presto 2020 ECO**

|   |       |             |   |               |   |
|---|-------|-------------|---|---------------|---|
|  | Cromo | <b>1035</b> |  | <b>72,70€</b> |  |
|  | Cromo | <b>1036</b> |  | <b>96,80€</b> |  |

 **CABEZAL Presto ARTE - LM**  
Ø28mm

|   |       |             |   |               |   |
|---|-------|-------------|---|---------------|---|
|  | Cromo | <b>1052</b> |  | <b>57,90€</b> |  |
|---|-------|-------------|---|---------------|---|

**CABEZAL Presto 3000 - 504 XL - 605**  
Ø28mm

|   |       |              |   |               |   |
|---|-------|--------------|---|---------------|---|
|  | Cromo | <b>1028</b>  |  | <b>47,70€</b> |  |
|  | Cromo | <b>1029</b>  |  | <b>47,70€</b> |  |
|  | Cromo | <b>95592</b> |  | <b>55,40€</b> |  |
|  | Cromo | <b>95593</b> |  | <b>55,40€</b> |  |
|  | Cromo | <b>1030</b>  |  | <b>64,90€</b> |  |
|  | Cromo | <b>1031</b>  |  | <b>64,90€</b> |  |

 **CABEZAL Presto ARTE-AM y Presto ARTE-CM**

|   |       |             |   |                |   |
|---|-------|-------------|---|----------------|---|
|  | Cromo | <b>1040</b> |  | <b>143,90€</b> |  |
|---|-------|-------------|---|----------------|---|

 **CABEZAL Presto XT 2000 P**  
Ø28mm

|   |       |             |   |              |   |
|---|-------|-------------|---|--------------|---|
|  | Cromo | <b>5038</b> |  | <b>5,10€</b> |  |
|---|-------|-------------|---|--------------|---|

**CABEZAL Presto 4000 SBC**

A. Cabezal negro

B. Cabezal cromado

|   |       |             |   |                |   |
|---|-------|-------------|---|----------------|---|
|  | Negro | <b>1023</b> |  | <b>140,70€</b> |  |
|  | Cromo | <b>1024</b> |  | <b>207,70€</b> |  |

**PALANCA Presto XT**  
Ø28mm

|   |       |             |   |               |   |
|---|-------|-------------|---|---------------|---|
|  | Cromo | <b>4594</b> |  | <b>86,40€</b> |  |
|---|-------|-------------|---|---------------|---|

**Presto 605 Palanca, Presto 3000 Palanca y Presto 504 Palanca**  
Ø28mm

|   |       |              |   |               |   |
|---|-------|--------------|---|---------------|---|
|  | Cromo | <b>95594</b> |  | <b>86,40€</b> |  |
|---|-------|--------------|---|---------------|---|

**CABEZAL Presto 712**  
Ø28mm

|  |       |             |   |               |   |
|--|-------|-------------|---|---------------|---|
|  | Cromo | <b>1037</b> |  | <b>81,20€</b> |  |
|--|-------|-------------|---|---------------|---|



**CABEZAL Presto 3500 ARTE**

PN Cromo **1070** **233,30€**



**CABEZAL Presto 530 y Presto 540**

Cromo **1540** **9,30€**



**CABEZAL Presto 3500**

PN Negro **1015** **190,20€**



**CABEZAL Presto 550**

Cromo **1532** **97,10€**



**DIFUSOR ORIENTABLE Presto 3500**

PN Cromo **90227** **59,20€**



**CABEZAL Presto 570**

Cromo **1772** **39,20€**



**CABEZAL Presto 509**

PN Cromo **1034** **60,80€**



**LLAVE DE PASO P-3000 y P-4000**

Cromo **D-890.6** **38,20€**



**CABEZAL Presto 510, 520 y 630  
Ø28mm**

Cromo **1025** **47,70€**



**CABEZAL Presto 407, Presto 507 y  
Presto 607**

PN Cromo **1027** **47,70€**   
PS Cromo **95692** **55,40€**



07

Ducha  
temporizada

# Grifería temporizada

## Ducha



BREEAM



Grifo temporizado



Apertura por pulsación



Grifo de ducha





## PRESTO ARTE D

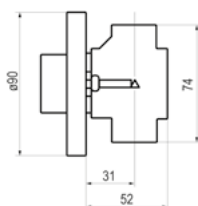

- Grifo temporizado de un agua para instalación empotrada con cuerpo de latón cromado y embellecedor plano.
- Caudal 15 l/min.
- Cierre automático: 30s (-10s/+5s).
- Entrada y salida G1/2 hembra.
- Suministrado con: Placa intermedia de fijación, embellecedor en latón cromado y tornillería oculta.

|    |       |       |  |        |  |
|----|-------|-------|--|--------|--|
| PN | Cromo | 55050 |  | 92,80€ |  |
| PN | Cromo | 55060 |  | 92,80€ |  |

## PRESTO 55 PLANO

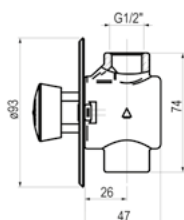

- Grifo temporizado de un agua para instalación empotrada con cuerpo de latón y embellecedor plano.
- Caudal 15 l/min (caudal regulable en función de la presión).
- Cierre automático: 30s (-10s/+5s).
- Entrada y salida G1/2 hembra.
- Suministrado con: Embellecedor.

|    |       |       |  |        |  |
|----|-------|-------|--|--------|--|
| PN | Cromo | 55010 |  | 78,80€ |  |
| PN | Cromo | 55020 |  | 78,80€ |  |

## PRESTO 55 EMBUTIDO

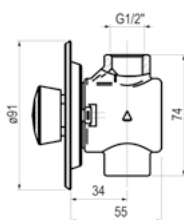

- Grifo temporizado de un agua para instalación empotrada con cuerpo de latón y embellecedor embutido.
- Caudal 15 l/min (caudal regulable en función de la presión).
- Cierre automático: 30s (-10s/+5s).
- Entrada y salida G1/2 hembra.
- Suministrado con: Embellecedor.

|    |       |       |  |        |  |
|----|-------|-------|--|--------|--|
| PN | Cromo | 55030 |  | 78,80€ |  |
| PN | Cromo | 55040 |  | 78,80€ |  |

## PRESTO XT 55

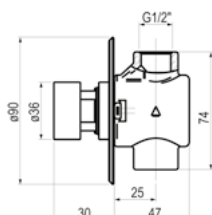

- Grifo temporizado de un agua para instalación empotrada con cuerpo de latón y embellecedor plano. Sistema de vaciado automático para prevención de legionella.
- Caudal 15 l/min (caudal regulable en función de la presión).
- Cierre automático: 30s (-10s/+5s).
- Entrada y salida G1/2 hembra.
- Suministrado con: Embellecedor plano.



Sistema Anti-legionella

|    |       |          |  |         |  |
|----|-------|----------|--|---------|--|
| PN | Cromo | LEG55020 |  | 110,20€ |  |
|----|-------|----------|--|---------|--|



## PRESTO 65

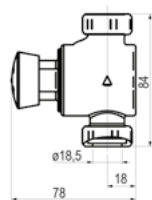

- Grifo temporizado de un agua para instalación mural con cuerpo de latón cromado.
- Caudal 8 l/min.
- Cierre automático: 30s (-10s/+5s).
- Entrada y salida macho G3/4.
- Suministrado con: Tornillos de fijación, tuercas racor y juntas para tubo de Ø 16 x 18 mm.

|  |    |       |              |  |               |  |
|--|----|-------|--------------|--|---------------|--|
|  | PN | Cromo | <b>65010</b> |  | <b>91,90€</b> |  |
|  | PN | Cromo | <b>65020</b> |  | <b>91,90€</b> |  |

## PRESTO XT 65

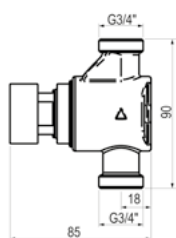

- Grifo temporizado de un agua para instalación mural con cuerpo de latón cromado. Sistema de vaciado automático para prevención de legionella.
- Caudal 8 l/min.
- Cierre automático: 30s (-10s/+5s).
- Entrada y salida macho G3/4.
- Suministrado con: Tornillos de fijación, tuercas racor y juntas para tubo de Ø 16 x 18 mm.

|                         |  |    |       |                 |  |                |  |
|-------------------------|--|----|-------|-----------------|--|----------------|--|
| Sistema Anti-legionella |  | PN | Cromo | <b>LEG65020</b> |  | <b>123,50€</b> |  |
|-------------------------|--|----|-------|-----------------|--|----------------|--|

## PRESTO 75

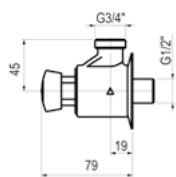

- Grifo temporizado de un agua para instalación vista con cuerpo de latón cromado y regulador automático de caudal.
- Caudal 8 l/min.
- Cierre automático: 30s (-10s/+5s).
- Salida macho G3/4.
- Suministrado con: Embellecedor y junta plana.

|  |    |       |              |  |               |  |
|--|----|-------|--------------|--|---------------|--|
|  | PN | Cromo | <b>75010</b> |  | <b>89,30€</b> |  |
|  | PN | Cromo | <b>75020</b> |  | <b>89,30€</b> |  |

## PRESTO XT 75

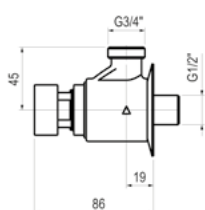

- Grifo temporizado de un agua para instalación vista con cuerpo de latón cromado y regulador automático de caudal. Sistema de vaciado automático para prevención de legionella.
- Caudal 8 l/min.
- Cierre automático: 30s (-10s/+5s).
- Salida macho G3/4.
- Suministrado con: Embellecedor y junta plana.

|                         |  |    |       |                 |  |                |  |
|-------------------------|--|----|-------|-----------------|--|----------------|--|
| Sistema Anti-legionella |  | PN | Cromo | <b>LEG75020</b> |  | <b>120,90€</b> |  |
|-------------------------|--|----|-------|-----------------|--|----------------|--|





## PRESTO ALPA 90 ARTE V VISTA

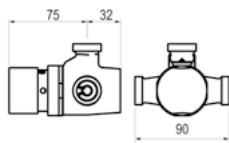

- Grifo temporizado mezclador para instalación vista con cuerpo de latón y pulsador ARTE cromado. Regulador automático de caudal.
- Caudal 8 l/min. Modelo PLE: Caudal 5 l/min.
- Cierre automático: 30s (-10s/+5s).
- Entrada y salida macho G3/4.
- Suministrado con: Válvulas antirretorno y regulador de caudal de 8 l/min.



EN 816: Grifería Sanitaria.  
Grifos de cierre automático PN 10.

Los modelos con válvula de vaciado no contienen regulador de caudal.

Sistema Anti-legionella

Sin válvula de vaciado



Cromo 35925 330,60€

Con válvula de vaciado



Cromo 98925 357,30€

Sin válvula de vaciado



Cromo PLE35925 338,50€

## PRESTO ALPA 80 VISTA

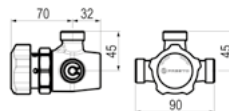

- Grifo temporizado mezclador para instalación vista con cuerpo de latón cromado y pulsador en poliacetato negro. Regulador automático de caudal.
- Caudal 8 l/min. Modelo PLE: Caudal 5 l/min.
- Cierre automático: 30s (-10s/+5s).
- Entrada y salida macho G3/4.
- Suministrado con: Válvulas antirretorno y regulador de caudal de 8 l/min.



EN 816: Grifería Sanitaria.  
Grifos de cierre automático PN 10.

Los modelos con válvula de vaciado no contienen regulador de caudal.

Sistema Anti-legionella

Sin válvula de vaciado



Cromo 35011 287,00€

Con válvula de vaciado



Cromo 98011 342,90€

Sin válvula de vaciado



Cromo PLE35011 294,90€

## PRESTO ALPA 90 ARTE P PANEL

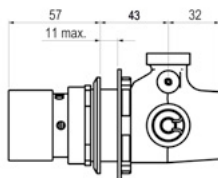

- Grifo temporizado mezclador para instalación a través de panel con cuerpo de latón y pulsador ARTE cromado. Regulador automático de caudal.
- Caudal 8 l/min.
- Cierre automático: 30s (-10s/+5s).
- Entrada y salida macho G3/4.
- Suministrado con: Válvulas antirretorno y regulador de caudal de 8 l/min.



Espesor máximo del panel 11 mm.

Los modelos con válvula de vaciado no contienen regulador de caudal.

Sistema Anti-legionella

Sin válvula de vaciado



Cromo 35936 438,20€

Con válvula de vaciado



Cromo 98936 477,10€

## PRESTO ALPA 80 PANEL

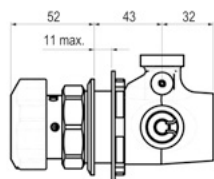

- Grifo temporizado mezclador para instalación a través de panel con cuerpo de latón cromado y pulsador en poliacetato negro. Regulador automático de caudal.
- Caudal 8 l/min.
- Cierre automático: 30s (-10s/+5s).
- Entrada y salida macho G3/4.
- Suministrado con: Válvulas antirretorno y regulador de caudal de 8 l/min.

Espesor máximo del panel 11 mm.

Los modelos con válvula de vaciado no contienen regulador de caudal.

Sistema Anti-legionella

Sin válvula de vaciado



Cromo 35906 423,70€

Con válvula de vaciado



Cromo 98906 462,70€



## PRESTO ALPA 80 EMPOTRADA



- Grifo temporizado mezclador para instalación empotrada con cuerpo de latón cromado y pulsador en poliacetato negro. Regulador automático de caudal.
- Caudal 8 l/min. Modelo PLE: Caudal 5 l/min.
- Cierre automático: 30s (-10s/+5s).
- Entrada y salida macho G3/4.
- Suministrado con: Juntas filtro, junta plana y tuercas racor para tubo  $\varnothing$  16 x 18 mm y caja de empotrar.



Los modelos con válvula de vaciado no contienen regulador de caudal.

|   |  |       |                 |  |                |  |
|---|--|-------|-----------------|--|----------------|--|
| Sin válvula de vaciado  |  | Cromo | <b>35945</b>    |  | <b>405,20€</b> |  |
| <b>Sistema Anti-legionella</b> Con válvula de vaciado                 |  | Cromo | <b>98945</b>    |  | <b>459,30€</b> |  |
| <b>Sistema Anti-legionella</b> Con válvula de vaciado y conducto guía |  | Cromo | <b>98955</b>    |  | <b>497,90€</b> |  |
| Sin válvula de vaciado  |  | Cromo | <b>PLE35945</b> |  | <b>413,10€</b> |  |

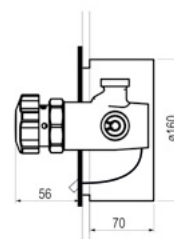
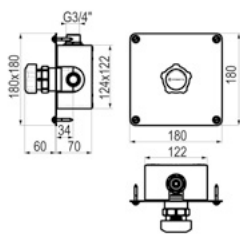

**PRESTO ALPA 90 ARTE E EMPOTRADA**

- Grifo temporizado mezclador para instalación empotrada con cuerpo de latón y pulsador ARTE cromado. Regulador automático de caudal.
- Caudal 8 l/min. Modelo PLE: Caudal 5 l/min.
- Cierre automático: 30s (-10s/+5s).
- Entrada y salida G3/4.
- Suministrado con: Juntas filtro, juntas plana.

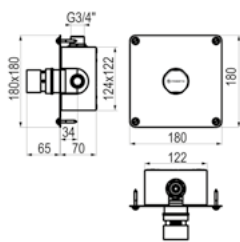

- Sin válvula de vaciado
- Sistema Anti-legionella** Con válvula de vaciado
- Sistema Anti-legionella** Con válvula de vaciado y conducto guía
- Sin válvula de vaciado
- Sistema anti-legionella** Con válvula de vaciado

|  |       |                 |  |                |  |
|--|-------|-----------------|--|----------------|--|
|  | Cromo | <b>35941</b>    |  | <b>471,60€</b> |  |
|  | Cromo | <b>98941</b>    |  | <b>513,30€</b> |  |
|  | Cromo | <b>98951</b>    |  | <b>551,90€</b> |  |
|  | Cromo | <b>PLE35941</b> |  | <b>479,50€</b> |  |
|  | Verde | <b>ABT98951</b> |  | <b>598,50€</b> |  |

Tornillos: Ref. 10-0540.I

**PRESTO ALPA 90 ARTE E LUX**

- Grifo temporizado mezclador para instalación empotrada con cuerpo de latón y pulsador ARTE cromado. Regulador automático de caudal.
- Caudal 8 l/min.
- Cierre automático: 30s (-10s/+5s).
- Entrada y salida G3/4.
- Suministrado con: Juntas filtro, juntas plana.

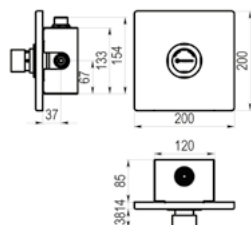

- Sin válvula de vaciado
- Sistema Anti-legionella** Con válvula de vaciado

|  |       |              |  |                |  |
|--|-------|--------------|--|----------------|--|
|  | Cromo | <b>36941</b> |  | <b>565,40€</b> |  |
|  | Cromo | <b>97951</b> |  | <b>609,20€</b> |  |



### ROCIADOR ORIENTABLE PRESTO

- Rociador orientable ducha.
- Entrada G1/2 macho.
- Suministrado con: Rociador.



Cromo **90134** **84,50€**

### ROCIADOR ORIENTABLE PRESTO CON BRAZO MURAL

- Rociador orientable ducha con brazo (entrada muro)
- Entrada G1/2 macho.
- Suministrado con: Elementos de fijación.



Cromo **29300** **167,00€**

### ROCIADOR ORIENTABLE PRESTO CON BRAZO VISTA

- Rociador orientable ducha con brazo (entrada vista)
- Entrada de agua para tubo de Ø 18 mm. (Tubo no suministrado).
- Suministrado con: Rociador y brazo de ducha.

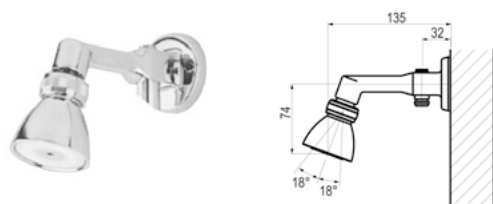

Cromo **35700** **182,50€**

### ROCIADOR ORIENTABLE PRESTO CON TUBO

- Rociador en latón cromado con tubo curvo para Presto Alpa 80 y Presto Alpa 90 ARTE.
- Entrada tuerca G3/4.
- Suministrado con: Válvulas antirretorno y regulador de caudal de 8 l/min, tubo, rociador orientable y bridas.

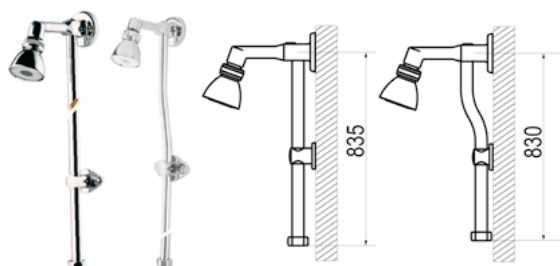

Tubo para Presto Alpa 80 y Presto Alpa 90  
Tubo curvo para Presto 65 y Presto 75

Cromo **29205** **221,80€**   
Cromo **29206** **226,70€**

**ROCIADOR ANTIVANDÁLICO PRESTO ARTE ECO**

- Rociador antivandálico ecológico ducha para instalación mural.
- Caudal 5 l/min con regulador de caudal.
- Entrada G1/2 macho.

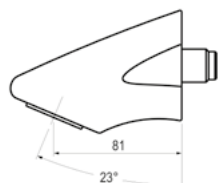

Cromo

29401



84,00€

**ROCIADOR ANTIVANDÁLICO PRESTO ARTE**

- Rociador antivandálico ducha para instalación mural.
- Caudal 8 l/min con regulador de caudal.
- Entrada G1/2 macho.

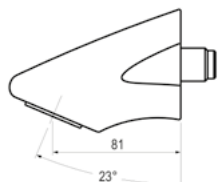

Cromo

29405



79,00€

**ROCIADOR ANTIVANDÁLICO PRESTO**

- Rociador antivandálico ducha para instalación mural.
- Caudal 8 l/min con regulador automático.
- Entrada G1/2 macho.
- Suministrado con: Embellecedor.

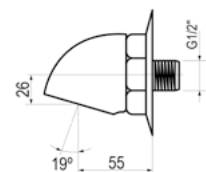
**Kit difusor ECO**

- Caudal: 5 l/min.
- Para rociador antivandálico (ref. 29305) y rociador antivandálico a través de tabique (ref. 29100) (no incluye cuerpo del rociador).



Rociador



Cromo

29305



70,70€



Kit



Cromo

29406



31,90€

**ROCIADOR ANTIVANDÁLICO PRESTO CON TUBO**

- Rociador antivandálico ducha con tubo para Presto 65 y 75
- Entrada tuerca G3/4.
- Suministrado con: Tubo y brida de fijación en latón cromado.

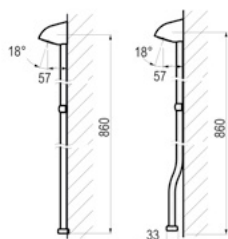

Tubo recto para Presto 65 y Presto 75

Cromo

75000



148,80€



Tubo curvo para Presto Alpa 80 y Presto Alpa 90

Cromo

75001



148,80€



## CONJUNTO PRESTO DL 400 VISTA

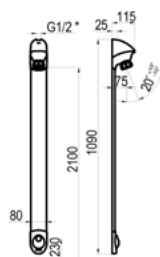

- Conjunto de grifo temporizado de un agua para instalación vista con rociador orientable y regulador automático de caudal.
- Caudal 8 l/min a 3 bar con regulador de caudal integrado.
- Cierre automático: 30s (-10s/+5s).
- Entrada G1/2".
- Suministrado con: Elementos de fijación y filtro.

**NOVEDAD**

Sistema Anti-legionella



Cromo mate

**27400**

**380,10€**

## CONJUNTO PRESTO DL 400 EMPOTRADA

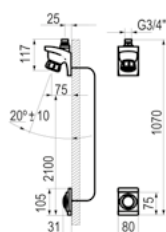

- Conjunto de Grifo temporizado de un agua para instalación empotrada con cuerpo de latón cromado, rociador orientable con regulador automático de caudal.
- Caudal 10 l/min.
- Cierre automático: 30s (-10s/+5s).
- Entrada macho G3/4.
- Suministrado con: Filtro y elementos de sujeccion.

EN 816: Grifería Sanitaria.  
Grifos de cierre automático PN 10.

Sistema Anti-legionella



Cromo mate

**27104**

**356,80€**

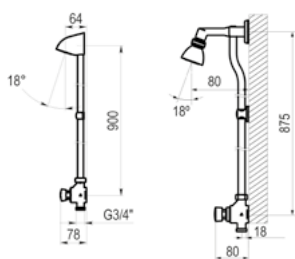
**CONJUNTO PRESTO 65 CON ROCIADOR**

- Conjunto de grifo temporizado de un agua para instalación mural con cuerpo y rociador antivandálico de latón cromado.
- Caudal 8 l/min.
- Cierre automático: 30s (-10s/+5s).
- Entrada macho G3/4.
- Suministrado con: Tornillos de fijación, tuercas racor y juntas para tubo de Ø 16 x 18 mm, rociador, tubo y grifo.

|                            |    |       |              |  |                |  |
|----------------------------|----|-------|--------------|--|----------------|--|
| Con rociador antivandálico | PN | Cromo | <b>65030</b> |  | <b>230,20€</b> |  |
| Con rociador antivandálico | PN | Cromo | <b>65040</b> |  | <b>230,20€</b> |  |
| Con rociador orientable    | PN | Cromo | <b>65050</b> |  | <b>330,40€</b> |  |
| Con rociador orientable    | PN | Cromo | <b>65060</b> |  | <b>330,40€</b> |  |

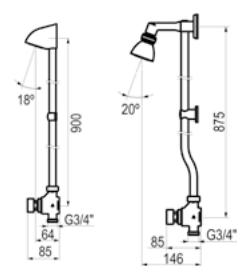
**CONJUNTO PRESTO XT 65 CON ROCIADOR**

- Conjunto de grifo temporizado de un agua para instalación mural con cuerpo y rociador antivandálico de latón cromado.
- Caudal 8 l/min.
- Cierre automático: 30s (-10s/+5s).
- Entrada macho G3/4.
- Suministrado con: Tornillos de fijación, tuercas racor y juntas para tubo de Ø 16 x 18 mm, rociador, tubo y grifo.

|   |    |       |                 |  |                |  |
|---|----|-------|-----------------|--|----------------|--|
| Con rociador antivandálico<br>Sistema Anti-legionella | PN | Cromo | <b>LEG65040</b> |  | <b>261,50€</b> |  |
| Con rociador orientable<br>Sistema Anti-legionella    | PN | Cromo | <b>LEG65060</b> |  | <b>362,00€</b> |  |

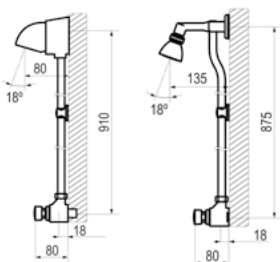
**CONJUNTO PRESTO 75 CON ROCIADOR**

- Conjunto de grifo temporizado de un agua para instalación mural con cuerpo y rociador antivandálico de latón cromado.
- Caudal 8 l/min.
- Cierre automático: 30s (-10s/+5s).
- Entrada y salida macho G3/4.
- Suministrado con: Tornillos de fijación, tuercas racor y juntas para tubo de Ø 16 x 18 mm, rociador, tubo y grifo.

|                            |    |       |              |  |                |  |
|----------------------------|----|-------|--------------|--|----------------|--|
| Con rociador antivandálico | PN | Cromo | <b>75030</b> |  | <b>220,20€</b> |  |
| Con rociador antivandálico | PN | Cromo | <b>75040</b> |  | <b>220,20€</b> |  |
| Con rociador orientable    | PN | Cromo | <b>75050</b> |  | <b>321,10€</b> |  |
| Con rociador orientable    | PN | Cromo | <b>75060</b> |  | <b>321,10€</b> |  |

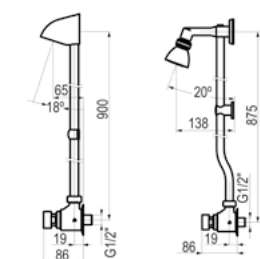
**CONJUNTO PRESTO XT 75 CON ROCIADOR**

- Conjunto de grifo temporizado de un agua para instalación mural con cuerpo y rociador antivandálico de latón cromado.
- Caudal 8 l/min.
- Cierre automático: 30s (-10s/+5s).
- Entrada y salida macho G3/4.
- Suministrado con: Tornillos de fijación, tuercas racor y juntas para tubo de Ø 16 x 18 mm, rociador, tubo y grifo.

|   |    |       |                 |  |                |  |
|---|----|-------|-----------------|--|----------------|--|
| Con rociador antivandálico<br>Sistema Anti-legionella | PN | Cromo | <b>LEG75040</b> |  | <b>251,80€</b> |  |
| Con rociador orientable<br>Sistema Anti-legionella    | PN | Cromo | <b>LEG75060</b> |  | <b>352,80€</b> |  |

### CONJUNTO PRESTO ALPA 80 CON ROCIADOR ORIENTABLE (SIN RACORES)

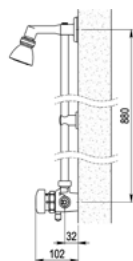

- Conjunto suministrado con grifo Presto ALPA 80, regulador automático de caudal, tubo brida, sin racor y rociador orientable en latón cromado y pulsador en poliacetato negro.
- Caudal 8 l/min.
- Cierre automático: 30s (-10s/+5s).
- Entrada y salida macho G3/4.
- Suministrado con: Válvulas antirretorno, rociador, tubo y grifo. Suministrado sin: Racores.

|   |    |       |       |         |   |
|---|----|-------|-------|---------|---|
| Sin válvula de vaciado                            | PN | Cromo | 35901 | 483,30€ | 🌐 |
| Con válvula de vaciado<br>Sistema Anti-legionella | PN | Cromo | 98901 | 514,70€ | 🌐 |

Los modelos con válvula de vaciado no contienen regulador de caudal.

### CONJUNTO PRESTO ALPA 80 CON ROCIADOR ANTIVANDÁLICO (SIN RACORES)

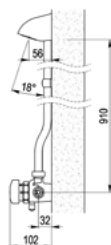

- Conjunto suministrado con grifo Presto ALPA 80, regulador automático de caudal, tubo brida, sin racor y rociador antivandálico en latón cromado y pulsador en poliacetato negro.
- Caudal 8 l/min.
- Cierre automático: 30s (-10s/+5s).
- Entrada y salida macho G3/4.
- Suministrado con: Válvulas antirretorno, rociador, tubo y grifo. Suministrado sin: Racores.

|   |    |       |       |         |   |
|---|----|-------|-------|---------|---|
| Sin válvula de vaciado                            | PN | Cromo | 35921 | 442,90€ | 🌐 |
| Con válvula de vaciado<br>Sistema Anti-legionella | PN | Cromo | 98921 | 475,70€ | 🌐 |

Los modelos con válvula de vaciado no contienen regulador de caudal.

### CONJUNTO PRESTO ALPA 80 CON ROCIADOR ORIENTABLE

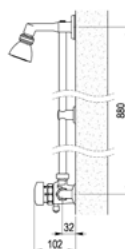

- Conjunto suministrado con grifo Presto ALPA 80, regulador automático de caudal, tubo brida, con racor y rociador orientable en latón cromado y pulsador en poliacetato negro.
- Caudal 8 l/min.
- Cierre automático: 30s (-10s/+5s).
- Entrada y salida macho G3/4.
- Suministrado con: Racores, válvulas antirretorno, rociador, tubo y grifo.

|   |    |       |       |         |   |
|---|----|-------|-------|---------|---|
| Sin válvula de vaciado                            | PN | Cromo | 35902 | 530,50€ | 🌐 |
| Sistema Anti-legionella<br>Con válvula de vaciado | PN | Cromo | 98902 | 568,50€ | 🌐 |

Los modelos con válvula de vaciado no contienen regulador de caudal.

### CONJUNTO PRESTO ALPA 80 CON ROCIADOR ANTIVANDÁLICO

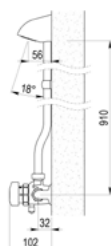

- Conjunto suministrado con grifo Presto ALPA 80, regulador automático de caudal, tubo brida, con racor y rociador antivandálico en latón cromado y pulsador en poliacetato negro.
- Caudal 8 l/min.
- Cierre automático: 30s (-10s/+5s).
- Entrada y salida macho G3/4.
- Suministrado con: Racores, válvulas antirretorno, rociador, tubo y grifo.

|   |    |       |       |         |   |
|---|----|-------|-------|---------|---|
| Sin válvula de vaciado                            | PN | Cromo | 35922 | 493,20€ | 🌐 |
| Sistema Anti-legionella<br>Con válvula de vaciado | PN | Cromo | 98922 | 526,10€ | 🌐 |

Los modelos con válvula de vaciado no contienen regulador de caudal.

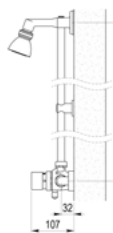

**PRESTO CONJUNTO ALPA 90 ARTE CON ROCIADOR ORIENTABLE**

- Conjunto suministrado con grifo Presto ALPA 90 ARTE, regulador automático de caudal, tubo brida, con racor y rociador orientable en latón cromado y pulsador en ARTE cromado.
- Caudal 8 l/min.
- Cierre automático: 30s (-10s/+5s).
- Entrada y salida macho G3/4.
- Suministrado con: Racores, válvulas antirretorno, rociador, tubo y grifo.

|   |    |       |       |         |   |
|---|----|-------|-------|---------|---|
| Sin válvula de vaciado                                | PN | Cromo | 35927 | 592,40€ | 🌐 |
| <b>Sistema Anti-legionella</b> Con válvula de vaciado | PN | Cromo | 98927 | 631,50€ | 🌐 |

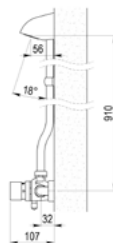
**PRESTO CONJUNTO ALPA 90 ARTE CON ROCIADOR ANTIVANDÁLICO**

- Conjunto suministrado con grifo Presto ALPA 90 ARTE, regulador automático de caudal, tubo brida, con racor y rociador antivandálico en latón cromado y pulsador en ARTE cromado.
- Caudal 8 l/min.
- Cierre automático: 30s (-10s/+5s).
- Entrada y salida macho G3/4.
- Suministrado con: Racores, válvulas antirretorno, rociador, tubo y grifo.

|   |    |       |       |         |   |
|---|----|-------|-------|---------|---|
| Sin válvula de vaciado                                | PN | Cromo | 35929 | 538,40€ | 🌐 |
| <b>Sistema Anti-legionella</b> Con válvula de vaciado | PN | Cromo | 98929 | 567,50€ | 🌐 |

# Columnas de ducha PRESTODUC

Funcionalidad y calidad para los espacios de ducha.

## BENEFICIOS

**Facilidad en la instalación:** un marco ligero (menos de 1kg) que hace que plantilla de instalación sea fácil de instalar. Una sola persona puede hacerlo.

## MANTENIMIENTO SENCILLO

**El panel se abre completamente**  
Llave de bloqueo accesible en el interior del panel (no hay necesidad de utilizar una escalera de mano para poder cerrarla)

Grifería de pletina extraíble, lo que permite un mantenimiento in situ o por separado.

## SEGURIDAD

El cartucho termostático conforme con EN 1111 que garantiza una seguridad antiquemaduras. Además, los modelos que poseen la tecnología Master Mix garantizan en primero la misma seguridad anti quemadura y en segundo proporcionan un sistema anti proliferación bacteriana.

## HIGIENE

No tiene zona de retención de agua.

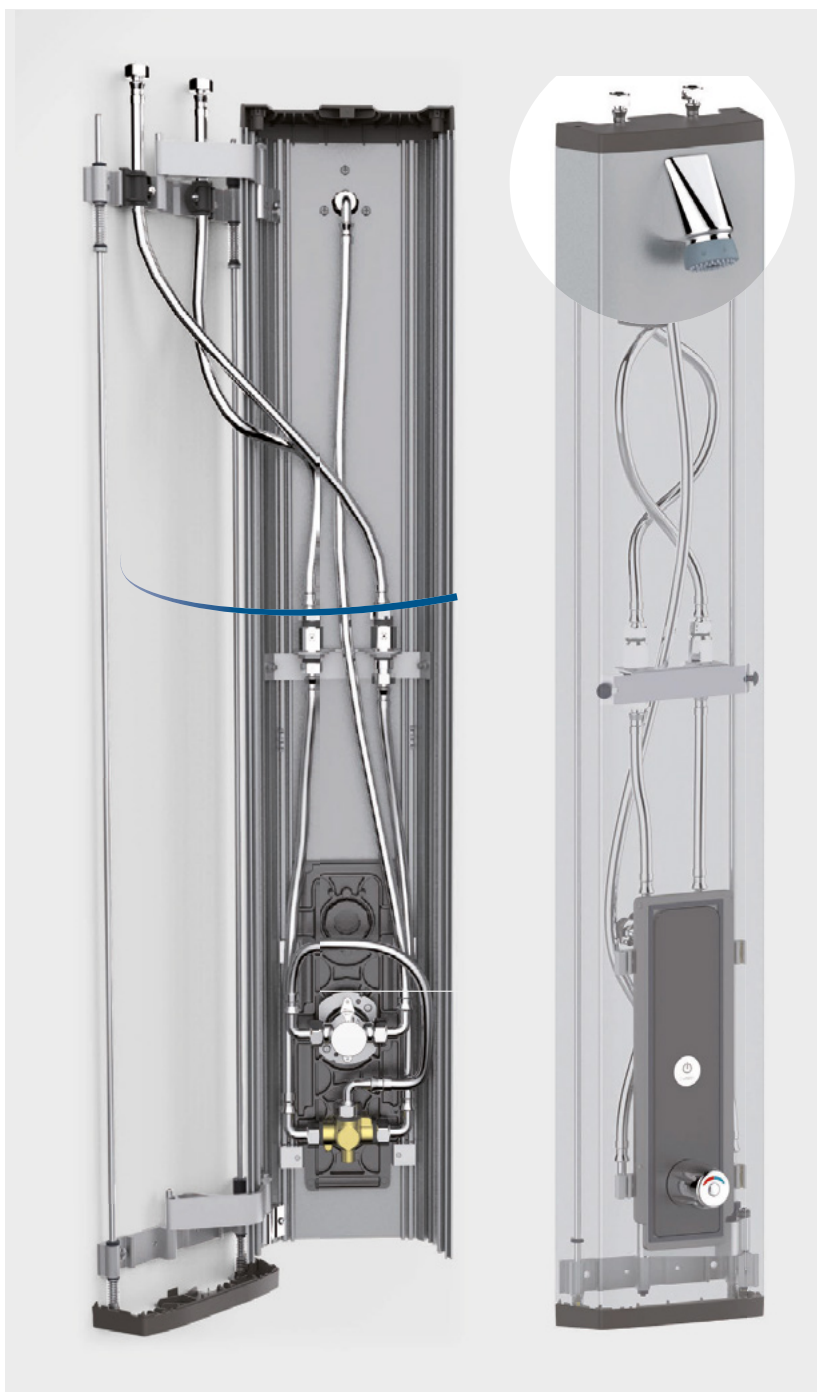

## COMODIDAD

Cabezal de ducha orientable con sistema anti-cal.

## RESISTENCIA

Perfil de aluminio anodizado y nuevo sistema de bloqueo.

## ADAPTABILIDAD

Se adapta sin problemas al suministro de agua en alta presión y en ángulo recto.

## AHORRO DE AGUA

Existe muchas opciones en las diferentes gamas de griferías temporizadas PRESTO.

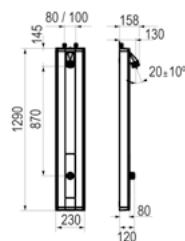
**CONJUNTO PRESTODUC ALPA**

- Conjunto de ducha temporizada termostática con tecnología Presto con rociador antivandálico.
- Caudal 6 l/min con limitador de caudal integrado.
- Cierre automático: 30s (-10s/+5s).
- Entrada G1/2 hembra.
- Suministrado con: Flexible 1/2 (15x21) con tuerca giratoria, llave de paso MM 1/2 (15x21) y filtros 250 micrón, tornillos de fijación e instrucciones de instalación.

Entrada superior con rociador antivandálico orientable

Entrada superior con rociador antivandálico orientable y pulsador antibloqueo

eco PN

Cromo mate

**88808****710,50€**

eco PA

Cromo mate

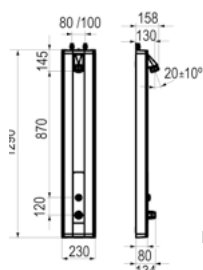
**88812****788,60€****CONJUNTO PRESTODUC CON GRIFO P50**

- Conjunto de ducha temporizada termostática con tecnología Presto con rociador antivandálico.
- Caudal 6 l/min con limitador de caudal integrado.
- Cierre automático: 30s (-10s/+5s).
- Entrada G1/2 hembra.
- Suministrado con: Flexible 1/2 (15x21) con tuerca giratoria, llave de paso MM 1/2 (15x21) y filtros 250 micrón, tornillos de fijación e instrucciones de instalación.

Entrada superior con rociador antivandálico orientable

Entrada superior con maneral de ducha

Entrada superior con rociador antivandálico orientable.  
Sistema Anti-legionella

(\*) Sistemas para cajas de desinfección automática.

eco PN

Cromo mate

**88800****837,30€**

eco PN

Cromo mate

**88802****923,30€**

eco PN

Cromo mate

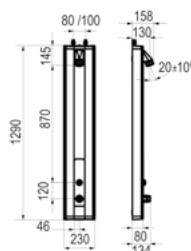
**\*88804****943,70€****CONJUNTO PRESTODUC TOUCH TERMOSTÁTICO**

- Conjunto de ducha termostática con tecnología PRESTO TOUCH con rociador fijo y sensor táctil.
- Caudal 6 l/min con limitador de caudal integrado.
- Cierre automático: 30s (-10s/+5s).
- Entrada: G1/2 (15x21).
- Suministrado con: Flexible 1/2 (15x21) con tuerca giratoria, llave de paso MM 1/2 (15x21) y filtros 250 micrón, tornillos de fijación e instrucciones de instalación.

eco

Cromo mate

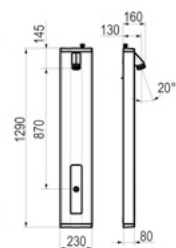
**88828****1007,50€****CONJUNTO PRESTODUC SENSIA**

- Conjunto de ducha electrónico con tecnología PRESTO SENSIA con rociador fijo y sensor. Disponible modelo de ducha de un agua o termostático, según modelo.
- Caudal 6 l/min con limitador de caudal integrado.
- Cierre automático: 30s (-10s/+5s). Con función start/stop.
- Entrada: G1/2 (15x21).
- Suministrado con: Flexible 1/2 (15x21) con tuerca giratoria, llave de paso MM 1/2 (15x21) y filtros 250 micrón, tornillos de fijación e instrucciones de instalación.

Pila CR-P2 6V litio

eco

Cromo mate

**88881****791,40€**

Transformador 220 V / 7 V

eco

Cromo mate

**88882****826,50€**

Pila CR-P2 6V litio

eco

Cromo mate

**88884****930,00€**

Transformador 220 V / 7 V

eco

Cromo mate

**88887****976,80€**

### PRESTO COLUMNA DUCHA INOX

INOX



- Columna de ducha fabricada en Inoxidable 316 L.
- Caudal 8 l/min.
- Cierre automático: 30s (-10s/+5s).
- Entrada de agua mediante manguito de 1/2 macho.
- Se suministra totalmente montada y lista para funcionar, protegida por un embalaje de seguridad.

PN Inox col20007 1012,80€

### COLUMNA DUCHA PRESTO CC2

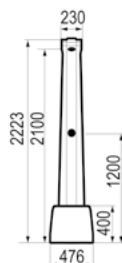

- Columna en polietileno de alta densidad, base con refuerzo antivandálico.
- Caudal 10 l/min con regulador automático de caudal (presión mínima 2 bar).
- Cierre automático: 30s (-10s/+5s).
- Entrada G1/2 hembra.
- Se suministra totalmente montada y lista para funcionar, protegida por un embalaje de seguridad.

Para dos duchas PN Blanco 29931 3961,20€

### COLUMNA DUCHA PRESTO CC4



- Columna en polietileno de alta densidad, base con refuerzo antivandálico.
- Caudal 10 l/min con regulador automático de caudal (presión mínima 2 bar).
- Cierre automático: 30s (-10s/+5s).
- Entrada G1/2 hembra.
- Se suministra totalmente montada y lista para funcionar, protegida por un embalaje de seguridad.

Para cuatro duchas PN Blanco 29933 4647,10€

### COLUMNA DUCHA PRESTO CP1

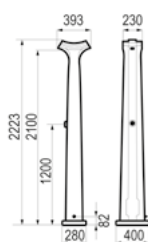

- Columna en polietileno de alta densidad, base con refuerzo antivandálico.
- Caudal 10 l/min con regulador automático de caudal (presión mínima 2 bar).
- Cierre automático: 30s (-10s/+5s).
- Entrada G1/2 hembra.
- Se suministra totalmente montada y lista para funcionar, protegida por un embalaje de seguridad.

CP1 - una ducha PN Blanco 29940 1969,00€  
CP2 - dos duchas PN Blanco 29941 2351,10€





**CABEZAL PRESTO ALPA 80 VISTO, ALPA 90 VISTO Y 3500**

|       |             |                |   |
|-------|-------------|----------------|---|
| Negro | <b>1015</b> | <b>190,20€</b> |  |
| Cromo | <b>1017</b> | <b>28,30€</b>  |  |





**CABEZAL Columnas de ducha CC1-CC2-CC3-CC4-CP1-CP2**

|       |             |   |               |   |
|-------|-------------|---|---------------|---|
| Cromo | <b>1010</b> |  | <b>79,50€</b> |  |
|-------|-------------|---|---------------|---|



**CABEZAL Presto Alpa 80 EMPOTRADO**

|       |             |                |   |
|-------|-------------|----------------|---|
| Negro | <b>1020</b> | <b>251,50€</b> |  |
| Cromo | <b>1022</b> | <b>347,70€</b> |  |



**ROCIADOR Presto DL-400 empotrada**

|       |              |                |   |
|-------|--------------|----------------|---|
| Cromo | <b>90442</b> | <b>309,10€</b> |  |
|-------|--------------|----------------|---|



**CABEZAL Presto Alpa 90 Arte**

|   |             |                |   |
|---|-------------|----------------|---|
|  Cromo | <b>1070</b> | <b>233,30€</b> |  |
|  Cromo | <b>1085</b> | <b>292,70€</b> |  |
|  Cromo | <b>1075</b> | <b>310,30€</b> |  |

Cabezal ARTE-V  
Cabezal ARTE-E LUX  
Cabezal ARTE-E y ARTE-P





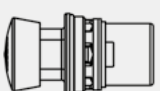

**CABEZAL Presto ARTE-D**

|   |             |   |               |   |
|---|-------------|---|---------------|---|
|  Cromo | <b>1065</b> |  | <b>58,40€</b> |  |
|  Cromo | <b>1066</b> |  | <b>58,40€</b> |  |



**CABEZAL Presto 55, Presto 65 y Presto 75**

|   |             |   |               |   |
|---|-------------|---|---------------|---|
|  Cromo | <b>1955</b> |  | <b>50,80€</b> |  |
|  Cromo | <b>1945</b> |  | <b>50,80€</b> |  |

Cabezal



**CABEZAL Presto XT 55, XT 65, XT 75 con sistema de vaciado**

|   |                 |   |               |   |
|---|-----------------|---|---------------|---|
|  Cromo | <b>LEG01955</b> |  | <b>82,50€</b> |  |
|---|-----------------|---|---------------|---|

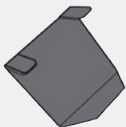

**Placa bloqueo pulsador para Presto 65 y Presto 75 para control de legionella**

|    |       |      |  |        |  |
|----|-------|------|--|--------|--|
| PN | Cromo | 1065 |  | 58,40€ |  |
| PN | Cromo | 1066 |  | 58,40€ |  |



Placa bloqueo



A



B

Válvula vaciado

**Presto Alpa 80, Presto Alpa 90**

|  |       |        |  |
|--|-------|--------|--|
| Placa bloqueo para control de legionella | 90629 | 25,90€ |  |
| A. Empotrar                              | 97989 | 38,30€ |  |
| B. Vista                                 | 97999 | 3,60€  |  |



Racor curvo

**RACOR Presto Alpa 80**

|       |      |        |  |
|-------|------|--------|--|
| Cromo | 6216 | 32,40€ |  |
|-------|------|--------|--|



**MECANISMO PULSADOR Presto DL-400**

|                       |       |        |  |
|-----------------------|-------|--------|--|
| Instalación exterior  | 90182 | 51,20€ |  |
| Instalación Empotrada | 90183 | 57,70€ |  |
| Instalación vista     | 90550 | 17,70€ |  |

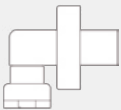

Racor curvo

**RACOR Presto Alpa 90**

|       |      |       |  |
|-------|------|-------|--|
| Cromo | 6516 | 3,90€ |  |
|-------|------|-------|--|



**Pulsador Presto DL-400 empotrable**

|            |       |        |  |
|------------|-------|--------|--|
| Cromo mate | 90441 | 88,90€ |  |
|------------|-------|--------|--|



**RACOR Presto DL-400**

|                       |       |        |  |
|-----------------------|-------|--------|--|
| Instalación empotrada | 27140 | 56,30€ |  |
|-----------------------|-------|--------|--|



**Pulsador Presto DL-400 sin mecanismo**

|            |        |        |  |
|------------|--------|--------|--|
| Blanco     | *90189 | 46,70€ |  |
| Cromo mate | *90188 | 46,70€ |  |

\*Sin mecanismo



**RACOR PRESTO DL 400 VISTA**

|                   |          |        |  |
|-------------------|----------|--------|--|
| Instalación vista | BOX91044 | 45,70€ |  |
|-------------------|----------|--------|--|



**PULSADOR PRESTO DL 400 VISTA CROMO MATE SIN MECANISMO**

|  |       |        |  |
|--|-------|--------|--|
|  | 90551 | 55,10€ |  |
|--|-------|--------|--|

08



Urinario  
temporizado

# Grifería temporizada

## Urinario



BREEAM®



Grifo temporizado



Apertura por pulsación



Grifo de urinario

### PRESTO 12 A ECO

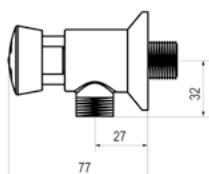

TOP SOSTENIBLE  
Máximo ahorro de agua

- Grifo temporizado ecológico de un agua para instalación mural con cuerpo de latón cromado.
- Caudal 5 l/min a 3 bar.
- Cierre automático: 5 ± 1s.
- Entrada G1/2 macho.
- Suministrado con: Embellecedor.

|     |        |    |       |              |        |   |
|-----|--------|----|-------|--------------|--------|---|
| eco | LEADER | PN | Cromo | <b>10706</b> | 91,70€ | 🌍 |
| eco | LEADER | PS | Cromo | <b>10638</b> | 97,00€ | 🌍 |

### PRESTO 12 A

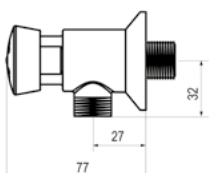

- Grifo temporizado de un agua para instalación mural con cuerpo de latón cromado. Certificado por AENOR respecto a EN816
- Caudal 9 l/min a 1 bar. Caudal regulable por el instalador en función de la presión.
- Cierre automático: 6 ± 2s.
- Entrada macho G1/2 y salida con juntas y tuerca racor para tubo Ø 10 x 12 mm.
- Suministrado con: Embellecedor, tuerca y junta.

|    |       |              |        |   |
|----|-------|--------------|--------|---|
| PN | Cromo | <b>31706</b> | 71,20€ | 🌍 |
| PS | Cromo | <b>95638</b> | 77,40€ | 🌍 |

|            |    |       |                 |         |             |   |
|------------|----|-------|-----------------|---------|-------------|---|
| Pack 3 uds | PN | Cromo | <b>PA-31706</b> | 205,80€ | 68,00 €/uds | 🌍 |
|------------|----|-------|-----------------|---------|-------------|---|

### PRESTO 12 ECO

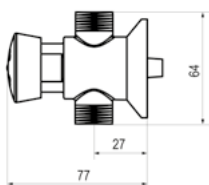

TOP SOSTENIBLE  
Máximo ahorro de agua

- Grifo temporizado ecológico de un agua para instalación mural con cuerpo de latón cromado.
- Caudal 5 l/min a 3 bar.
- Cierre automático: 5 ± 1s.
- Entrada y salida G1/2 macho.
- Suministrado con: Embellecedor y tornillo de fijación.

|             |     |        |    |       |              |        |   |
|-------------|-----|--------|----|-------|--------------|--------|---|
| Sin tuercas | eco | LEADER | PN | Cromo | <b>10022</b> | 89,90€ | 🌍 |
| Con tuercas | eco | LEADER | PN | Cromo | <b>10033</b> | 92,60€ | 🌍 |
| Sin tuercas | eco | LEADER | PS | Cromo | <b>10632</b> | 97,10€ | 🌍 |
| Con tuercas | eco | LEADER | PS | Cromo | <b>10635</b> | 99,60€ | 🌍 |

### PRESTO 12

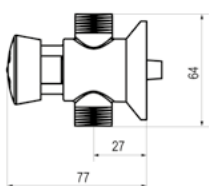

- Grifo temporizado de un agua para instalación mural con cuerpo de latón cromado.
- Caudal 9 l/min a 1 bar. Caudal regulable por el instalador en función de la presión.
- Cierre automático: 6 ± 2s.
- Entrada y salida G1/2 macho.
- Suministrado con: Embellecedor.

|             |    |       |              |              |        |   |
|-------------|----|-------|--------------|--------------|--------|---|
| Sin tuercas | NF | PN    | Cromo        | <b>31001</b> | 67,90€ | 🌍 |
| Con tuercas | PN | Cromo | <b>31002</b> | 70,80€       | 🌍      |   |
| Sin tuercas | PS | Cromo | <b>95632</b> | 75,40€       | 🌍      |   |
| Con tuercas | PS | Cromo | <b>95635</b> | 77,70€       | 🌍      |   |





## PRESTO XT U ECO

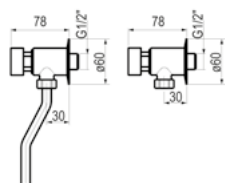

- Grifo temporizado ecológico para urinario, instalación mural (sin enlace).
- Caudal 5 l/min a 3 bar. Caudal regulable por el instalador en función de la presión.
- Cierre automático: 5 ± 1s.
- Entrada macho G1/2 y salida con juntas y tuerca racor para tubo Ø 10 x 12 mm.
- Suministrado con: Embellecedor.

|     |    |       |       |        |
|-----|----|-------|-------|--------|
| eco | PN | Cromo | 11706 | 90,50€ |
| eco | PS | Cromo | 11638 | 95,80€ |

## PRESTO XT U

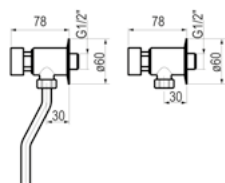

- Grifo temporizado para urinario, instalación mural (sin enlace).
- Caudal 9 l/min a 1 bar. Caudal regulable por el instalador en función de la presión.
- Cierre automático: 6 ± 2s.
- Entrada macho G1/2 y salida con juntas y tuerca racor para tubo Ø 10 x 12 mm.
- Suministrado con: Embellecedor.

|    |       |          |                        |
|----|-------|----------|------------------------|
| PN | Cromo | 26706    | 68,00€                 |
| PS | Cromo | 26638    | 73,40€                 |
| PN | Verde | ABT26706 | 99,70€                 |
| PN | Cromo | PA-26706 | 199,10€<br>66,37 €/uds |

Pack 3 uds

### PRESTO XT U LARGO ECO

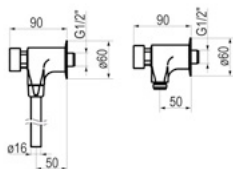

TOP SOSTENIBLE  
Máximo ahorro de agua

- Grifo temporizado ecológico para urinario instalación mural (sin enlace).
- Caudal 5 l/min a 3 bar. Caudal regulable por el instalador en función de la presión.
- Cierre automático: 5 ± 1s.
- Entrada macho G1/2 y salida con juntas y tuerca racor para tubo Ø 10 x 12 mm.
- Suministrado con: Embellecedor.



|       |       |         |
|-------|-------|---------|
| Cromo | 11716 | 101,50€ |
| Cromo | 11738 | 107,30€ |

### PRESTO XT U LARGO

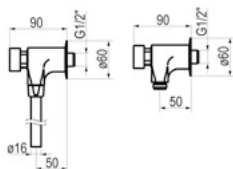

- Grifo temporizado para urinario instalación mural (sin enlace).
- Caudal 9 l/min a 1 bar. Caudal regulable por el instalador en función de la presión.
- Cierre automático: 6 ± 2s.
- Entrada macho G1/2 y salida con juntas y tuerca racor para tubo Ø 10 x 12 mm.
- Suministrado con: Embellecedor, tuerca y junta.



|       |       |        |
|-------|-------|--------|
| Cromo | 26716 | 78,80€ |
| Cromo | 26738 | 84,50€ |

### PRESTO XT U VERTICAL

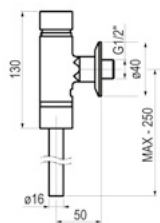

- Grifo temporizado instalación mural (con enlace).
- Regulador de caudal incorporado de 14 l/min.
- Cierre automático: 6 ± 2s.
- Entrada macho G1/2 y salida con juntas y tuerca racor para tubo Ø 16 mm.
- Suministrado con: Embellecedor, tubo y tuerca racor.



|       |       |         |
|-------|-------|---------|
| Cromo | 26700 | 107,80€ |
|-------|-------|---------|



Urinario temporizado



Mármol blanco



Mármol negro



Cromo



Inox



Blanco



Negro

### PRESTO XT 2000 UE



- Grifo temporizado urinario de un agua, para instalación mural empotrada y apertura por pulsador.
- Caudal 9 l/min regulable por el instalador en función de la presión.
- Cierre automático: 6 ± 2s.
- Entrada y salida G1/2 macho.
- Suministrado con: Llave de paso y caja para empotrar de acero galvanizado.

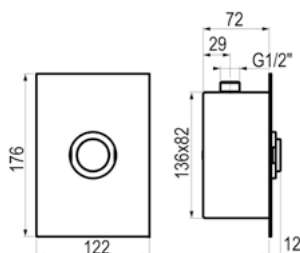

|  |               |          |         |  |
|--|---------------|----------|---------|--|
|  | Cromo         | 26750    | 149,40€ |  |
|  | Inox          | 26753    | 178,80€ |  |
|  | Negro         | 26751    | 178,80€ |  |
|  | Blanco        | 26752    | 178,80€ |  |
|  | Mármol negro  | P2626750 | 215,20€ |  |
|  | Mármol blanco | P3126750 | 215,40€ |  |



## PRESTO ARTE UE

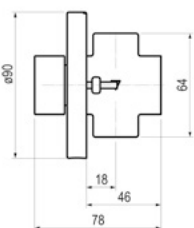

Grifo convertible en electrónico.  
Kit de transformación ref.77708.  
Encuétralo en la pág. 70

- Grifo temporizado ecológico de un agua para instalación empotrada con cuerpo de latón cromado.
- Caudal 5 l/min a 3 bar. Caudal regulable por el instalador en función de la presión.
- Cierre automático: 5 ± 1s.
- Entrada y salida G1/2 hembra.
- Suministrado con: Placa intermedia de fijación, embellecedor en latón cromado y tornillería oculta.



Cromo

31800

103,30€



## PRESTO 27 ECO

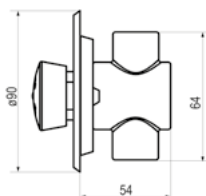

- Grifo temporizado ecológico de un agua para instalación empotrada con cuerpo de latón cromado con embellecedor embutido.
- Caudal 5 l/min a 3 bar.
- Cierre automático: 5 ± 1s.
- Entrada y salida G1/2 hembra.
- Suministrado con: Embellecedor embutido.



Cromo

10708

93,10€



Cromo

10636

95,10€



## PRESTO 27 EMBUTIDO

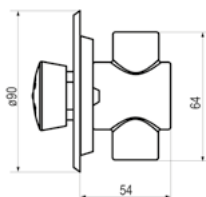

Grifo convertible en electrónico.  
Kit de transformación ref.77708.  
Encuétralo en la pág. 70

- Grifo temporizado de un agua para instalación empotrada con cuerpo de latón cromado con embellecedor embutido o plano.
- Caudal 9 l/min a 1 bar.
- Cierre automático: 6 ± 2s.
- Entrada y salida G1/2 hembra.
- Suministrado con: Embellecedor.

Con embellecedor embutido



Cromo

31708

70,00€



Con embellecedor embutido



Cromo

95636

73,10€



## PRESTO 27 PLANO

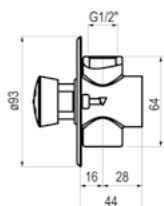

Grifo convertible en electrónico.  
Kit de transformación ref.77708.  
Encuétralo en la pág. 70

- Grifo temporizado de un agua para instalación empotrada con cuerpo de latón cromado con embellecedor embutido o plano.
- Caudal 9 l/min a 1 bar.
- Cierre automático: 6 ± 2s.
- Entrada y salida G1/2 hembra.
- Suministrado con: Embellecedor.

Con embellecedor plano



Cromo

31709

64,10€





## PRESTO XT UE ECO

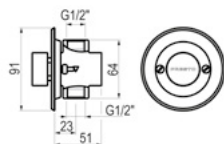

Grifo convertible en electrónico.  
Kit de transformación ref.77708.  
Encuétralo en la pág. 70

- Grifo temporizado ecológico para urinario de instalación empotrada
- Caudal 5 l/min a 3 bar.
- Cierre automático: 5 ± 1s.
- Entrada y salida G1/2 hembra.
- Suministrado con: Embellecedor embutido.

|     |    |       |       |        |
|-----|----|-------|-------|--------|
| eco | PN | Cromo | 11708 | 93,10€ |
| eco | PS | Cromo | 11636 | 95,10€ |

## PRESTO XT UE

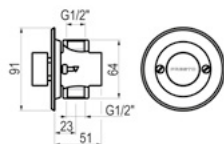

Grifo convertible en electrónico.  
Kit de transformación ref.77708.  
Encuétralo en la pág. 70

- Grifo temporizado urinario instalación empotrada.
- Caudal 9 l/min a 1 bar.
- Cierre automático: 6 ± 2s.
- Entrada y salida G1/2 hembra.
- Suministrado con: Embellecedor embutido.

|    |       |       |        |
|----|-------|-------|--------|
| PN | Cromo | 26708 | 71,40€ |
| PS | Cromo | 26636 | 73,10€ |

## PRESTO PD UE

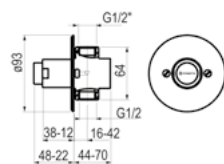

- Grifo temporizado de un agua para instalación empotrada **especial para instalación en panel y/o yeso laminado**, con cuerpo de latón cromado con embellecedor plano.
- Caudal 9 l/min.
- Cierre automático: 6 ± 2s.
- Entrada y salida G1/2 hembra.
- Suministrado con: Embellecedor plano que permite ajustar al ancho de pared.

|    |       |       |         |
|----|-------|-------|---------|
| PN | Cromo | 31712 | 116,00€ |
|----|-------|-------|---------|

**CABEZAL Presto 12, Presto 12 A y Presto 27 (312, 312 A)**

|    |       |       |        |   |
|----|-------|-------|--------|---|
| PN | Cromo | 1027  | 47,70€ | 🌐 |
| PS | Cromo | 95692 | 55,40€ | 🌐 |

**CABEZAL Presto XT-U y Presto XT-UE**

|    |       |      |        |   |
|----|-------|------|--------|---|
| PN | Cromo | 4027 | 47,70€ | 🌐 |
| PS | Cromo | 4692 | 55,40€ | 🌐 |

**CABEZAL Presto 12 ECO, Presto 12 A ECO y Presto 27 ECO**

|    |       |       |        |   |
|----|-------|-------|--------|---|
| PN | Cromo | 2027  | 70,40€ | 🌐 |
| PS | Cromo | 10692 | 71,30€ | 🌐 |

**CABEZAL Presto ARTE-U y ARTE-UE**

|    |       |      |        |   |
|----|-------|------|--------|---|
| PN | Cromo | 1061 | 56,60€ | 🌐 |
|----|-------|------|--------|---|

**ENLACE Presto 12, Presto 12 A, Presto 27 (312, 312 A) y Presto XT - U**

|  |       |       |        |   |
|--|-------|-------|--------|---|
|  | Cromo | 31932 | 21,90€ | 🌐 |
|  | Cromo | 31972 | 20,20€ | 🌐 |

**ENLACE Presto ARTE - U, Presto XT - U largo y Presto XT vertical Con tubo de Ø16 mm Largo:200 mm**

|  |       |       |        |   |
|--|-------|-------|--------|---|
|  | Cromo | 31940 | 20,90€ | 🌐 |
|--|-------|-------|--------|---|

**CABEZAL Presto XT ECO - U y Presto XT ECO - UE**

|    |       |      |        |   |
|----|-------|------|--------|---|
| PN | Cromo | 5027 | 70,40€ | 🌐 |
| PS | Cromo | 5692 | 71,30€ | 🌐 |

**CABEZAL FLUXOR Presto XT - U**

|  |       |      |        |   |
|--|-------|------|--------|---|
|  | Cromo | 1209 | 36,50€ | 🌐 |
|--|-------|------|--------|---|

**CABEZAL Presto XT 2000 - UE**

|  |       |      |        |   |
|--|-------|------|--------|---|
|  | Cromo | 4037 | 54,20€ | 🌐 |
|--|-------|------|--------|---|

09



Inodoro temporizado

# Grifería temporizada

## Inodoro



BREEAM



Grifo temporizado



Apertura por pulsación



Fluxor de inodoro

## PRESTO 1000 C ECO

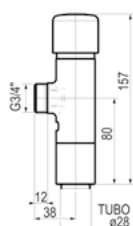

Grifo convertible en electrónico.  
Kit de transformación ref. 77110  
Encuétralo en la pág. 70

- Fluxor ecológico temporizado de fijación sobre muro de baja sonoridad, con pulsación suave y cuerpo y embellecedor en latón cromado. Dispositivo antisifónico incorporado. Pistón intercambiable.
- Caudal 1,2 l/s con regulador automático de caudal independientemente de la presión.
- Cierre automático: 4 ± 2s.
- Entrada macho G3/4.
- Suministrado con: Tuerca y casquillo para tubo de Ø 28 mm.

eco PN Cromo 15002 118,30€

## PRESTO 1000 M

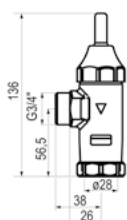

Grifo convertible en electrónico.  
Kit de transformación ref. 77109  
Encuétralo en la pág. 70

- Fluxor temporizado de fijación sobre muro con cuerpo y embellecedor en latón cromado. Dispositivo antisifónico incorporado. Pistón intercambiable.
- Caudal 1,2 l/s con regulador automático de caudal.
- Cierre automático: 7 ± 2s.
- Entrada macho G3/4.
- Suministrado con: Arandela, tuerca racor de salida y junta americana para tubo de Ø 28 mm.



Llave de paso para Presto 1000M con llave.  
Ref: 42520

PN Cromo 14109 83,70€

Pack 3 uds PN Cromo PA-14109 241,90€  
80,64 €/uds

## PRESTO 1000 M CON LLAVE

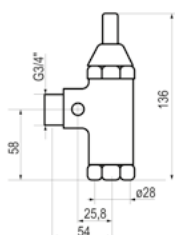

Grifo convertible en electrónico.  
Kit de transformación ref. 77109  
Encuétralo en la pág. 70

- Fluxor temporizado de fijación sobre muro con cuerpo y embellecedor en latón cromado. Dispositivo antisifónico incorporado.
- Caudal 1,5 l/s.
- Cierre automático: 7 ± 2s.
- Entrada macho G3/4.
- Suministrado con: Llave de paso, arandela, tuerca racor de salida y junta americana para tubo de Ø 28 mm.

PN Cromo 14900 108,50€

## PRESTO XT I

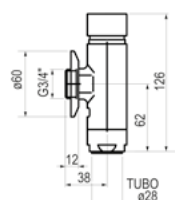

TOP HIGIENE  
Producto Antibacteriano

- Fluxor temporizado para inodoro instalación mural.
- Caudal 1,5 l/s.
- Cierre automático: 7 ± 2s.
- Entrada macho G3/4.
- Suministrado con: Arandela, tuerca racor de salida y junta americana para tubo de Ø 28 mm.

PN Cromo 14209 80,50€

PN Verde ABT14209 123,40€

Pack 3 uds PN Cromo PA-14209 231,60€  
77,20 €/uds





## PRESTO ARTE I

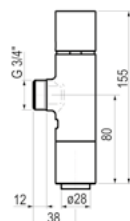

Grifo convertible en electrónico.  
Kit de transformación ref. 77110  
Encuétralo en la pág. 70

- Flux temporizado ecológico de fijación sobre muro con cuerpo y embellecedor en latón cromado. Dispositivo antisifónico incorporado. Pistón intercambiable.
- Caudal 1,2 l/s con regulador automático de caudal.
- Cierre automático:  $5 \pm 2s$ .
- Entrada macho G3/4.
- Suministrado con: Tuerca, casquillo para tubo de  $\varnothing 28$  mm y pieza antirruído para salida de agua dirigida.

PN Cromo 15000 108,20€

## PRESTO ARTE I CON LLAVE

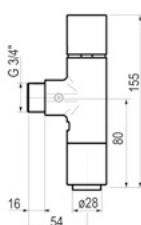

Grifo convertible en electrónico.  
Kit de transformación ref. 77110  
Encuétralo en la pág. 70

- Flux temporizado ecológico de fijación sobre muro con cuerpo y embellecedor en latón cromado. Dispositivo antisifónico incorporado. Pistón intercambiable.
- Caudal 1,2 l/s con regulador automático de caudal.
- Cierre automático:  $5 \pm 2s$ .
- Entrada macho G3/4.
- Suministrado con: Llave de paso, tuerca, casquillo para tubo de  $\varnothing 28$  mm y pieza antirruído para salida de agua dirigida.

PN Cromo 15100 142,60€

## PRESTO ARTE I 2D



BREEAM



Grifo convertible en electrónico.  
Kit de transformación ref. 77110  
Encuétralo en la pág. 70



- Flux temporizado ecológico de fijación sobre muro con cuerpo y embellecedor en latón cromado. Dispositivo antisifónico incorporado. Pistón intercambiable.
- Caudal 1,2 l/s y 0,6 l/s con regulador automático de caudal.
- Cierre automático:  $5 \pm 2s$ .
- Entrada macho G3/4.
- Suministrado con: Tuerca, casquillo para tubo de  $\varnothing 28$  mm y pieza antirruído para salida de agua dirigida.

eco DD PN Cromo 15050 150,80€  
eco DD PN Cromo PLE15050 158,70€

## PRESTO ARTE I 2D CON LLAVE

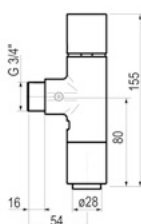

Grifo convertible en electrónico.  
Kit de transformación ref. 77110  
Encuétralo en la pág. 70

- Flux temporizado ecológico de fijación sobre muro con cuerpo y embellecedor en latón cromado. Dispositivo antisifónico incorporado. Pistón intercambiable.
- Caudal 1,2 l/s y 0,6 l/s con regulador automático de caudal.
- Cierre automático:  $5 \pm 2s$ .
- Entrada macho G3/4.
- Suministrado con: Llave de paso, tuerca, embellecedor, casquillo para tubo de  $\varnothing 28$  mm y pieza antirruído para salida de agua dirigida.

DD PN Cromo 15150 190,30€

## PRESTO ECLAIR

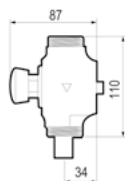

- Fluxor temporizado de fijación sobre muro con cuerpo en latón cromado. Dispositivo antisifónico incorporado. Pistón intercambiable.
- Caudal 1,5 l/s.
- Cierre automático:  $7 \pm 2$ s.
- Entrada macho 1 1/4".
- Suministrado con: Tuercas racor, junta americana para tubo de  $\varnothing$  32 y tornillo de fijación a la pared.

PN Cromo **13001** **157,30€**

## PRESTO ECLAIR H

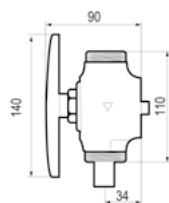

- Fluxor temporizado de fijación sobre muro con cuerpo de latón cromado con pulsador gerontológico en acero revestido de epoxy verde. Dispositivo antisifónico incorporado. Pistón intercambiable.
- Caudal 1,5 l/s.
- Cierre automático:  $7 \pm 2$ s.
- Entrada G1/4 macho.
- Suministrado con: Pulsador gerontológico en acero revestido de epoxy verde de  $\varnothing$  140 mm.

PN Cromo **13601** **225,10€**

## PRESTO EYREM

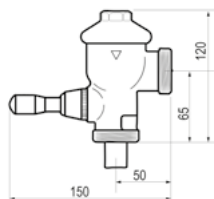

- Fluxor temporizado de fijación sobre muro con cuerpo en latón cromado. Dispositivo antiSifónico incorporado. Pistón intercambiable.
- Caudal 1,5 l/s.
- Cierre automático:  $7 \pm 2$ s.
- Entrada G1/4 macho.
- Suministrado con: Tuercas de conexión.

PN Cromo **12011** **179,10€**



Llave de paso ref: 42010  
Consultar precio en página 156.



## PRESTO ARTE IE

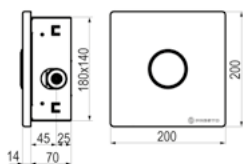

- Fluxo temporizado ecológico silencioso para encastrar en muro, cuerpo de latón, placa y pulsador de acero inox y caja de empotrar con protección antioxidante. Dispositivo antisifónico incorporado.
- Caudal 1,2 l/s con regulador automático de caudal.
- Cierre automático:  $5 \pm 2s$ .
- Entrada macho G1.
- Suministrado con: Llave de paso, tuerca, casquillo para tubo de  $\varnothing 28$  mm y pieza antirruido para salida de agua dirigida.

Regulado a 6 L a 3 bar.

Inox

19700

269,70€

## PRESTO ARTE IE 2D

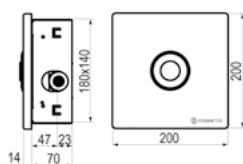

- Fluxo temporizado ecológico silencioso para encastrar en muro, cuerpo de latón, placa y pulsador de acero inox y caja de empotrar con protección antioxidante. Dispositivo antisifónico incorporado.
- Caudal 1,2 l/s con regulador automático de caudal.
- Cierre automático:  $5 \pm 2s$ .
- Entrada macho G1.
- Suministrado con: Llave de paso, tuerca y casquillo para tubo de  $\varnothing 28$  mm.



Inox

19750

283,20€

Inox

PLE19750

291,10€

## PRESTO 1000 A

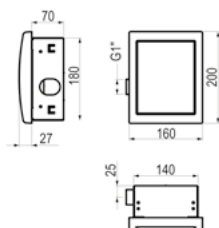

- Fluxo temporizado para encastrar con cuerpo de latón y caja de empotrar con protección antioxidante, placa de ABS o acero inox, según modelo. Dispositivo antisifónico incorporado. Pistón intercambiable.
- Caudal 1,2 l/s.
- Cierre automático:  $7 \pm 2s$ .
- Entrada macho G1.
- Suministrado con: Llave de paso, arandela, tuerca racor de salida y junta americana para tubo de  $\varnothing 28$  mm y caja metálica de encastrar.

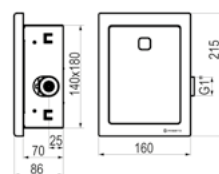

Cromo brillo

19500

230,40€

Cromo mate

19501

230,40€

Inox

19550

259,30€

Grifo convertible en electrónico.  
Kit de transformación ref. 79800-79801. Encuéntralo en la pág. 70

## PRESTO 1000 E XL CON LLAVE DE PASO

INOX

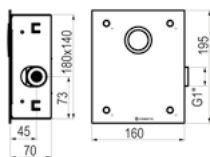

- Fluxor temporizado de un agua para empotrar, apertura por pulsador de latón y placa de acero inox.
- Caudal 1,2 l/s.
- Cierre automático:  $7 \pm 2$ s.
- Entrada macho G1.
- Suministrado con: Llave de paso, arandela y tuerca racor de salida.

Grifo convertible en electrónico.  
Kit de transformación ref. 79800-79801. Encuéntralo en la pág. 70

PN Inox 19420 243,90€

## PRESTO 1000 E XL

INOX

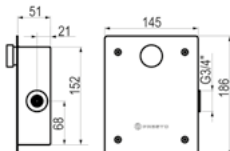

- Fluxor temporizado para encastrar en muro con cuerpo y pulsador de latón, caja de empotrar con protección antioxidante y placa de acero inox. Dispositivo antisifónico incorporado. Pistón intercambiable
- Caudal 1,2 l/s con regulador de caudal.
- Cierre automático:  $7 \pm 2$ s.
- Entrada macho G3/4.
- Suministrado con: Arandela, tuerca racor de salida y junta americana para tubo de  $\varnothing 28$  mm. (Sin llave de paso)



TOP HIGIENE  
Producto Antibacteriano

PN Inox 19400 182,40€  
PN Verde ABT19400 202,60€

**PRESTO  
CUSTOM**

Consulta los múltiples acabados

**PRESTO XT IE 2D CON LLAVE DE PASO**

BREEAM



- Fluxor temporizado de un agua para empotrar, apertura por pulsador de doble descarga. Placa y pulsador de latón excepto modelo de acero inox.
- Caudal 1,33 l/s y 0,67 l/s a 3 bar.
- Cierre automático: 7 ± 2s.
- Entrada macho G1.
- Suministrado con: Llave de paso y caja para empotrar de acero galvanizado.

**TOP SOSTENIBLE**  
Máximo ahorro de agua

|       |               |          |         |   |
|-------|---------------|----------|---------|---|
| DD PH | Cromo         | 19320    | 264,20€ | 🌍 |
| DD PH | Blanco        | 19322    | 280,00€ | 🌍 |
| DD PH | Negro         | 19323    | 280,00€ | 🌍 |
| DD PH | Inox          | 19324    | 280,00€ | 🌍 |
| DD PH | Mármol negro  | P2619320 | 330,00€ | 🌍 |
| DD PH | Mármol blanco | P3119320 | 330,00€ | 🌍 |
| eco   | Cromo         | PLE19320 | 272,10€ | 🌍 |



Mármol negro

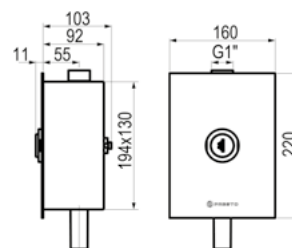

Mármol blanco

**PRESTO XT IE 2D SIN LLAVE DE PASO**

- Fluxor temporizado de un agua para empotrar, apertura por pulsador de doble descarga. Placa y pulsador de latón excepto modelo de acero inox.
- Caudal 1,33 l/s y 0,67 l/s a 3 bar.
- Cierre automático: 7 ± 2s.
- Entrada macho G1.
- Suministrado con: Caja para empotrar de acero galvanizado.

|       |               |          |         |   |
|-------|---------------|----------|---------|---|
| DD PH | Cromo         | 19300    | 218,10€ | 🌍 |
| DD PH | Blanco        | 19302    | 233,80€ | 🌍 |
| DD PH | Negro         | 19303    | 233,80€ | 🌍 |
| DD PH | Inox          | 19304    | 233,80€ | 🌍 |
| DD PH | Mármol negro  | P2619300 | 283,80€ | 🌍 |
| DD PH | Mármol blanco | P3119300 | 283,80€ | 🌍 |



Mármol blanco



Mármol negro

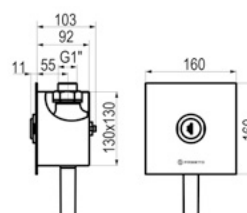



Tubo Ø 28 mm

**ENLACE Presto 1000 A, Presto 1000 C, Presto 1000 E XL, Presto 1000 M, Presto ARTE-I, Presto ARTE-IE y Presto XT - I**

|         |       |       |        |
|---------|-------|-------|--------|
| 520x200 | Cromo | 47270 | 37,50€ |
| 620x200 | Cromo | 47280 | 42,60€ |

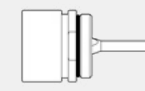

**CABEZAL FLUXOR Presto XT-I**

|       |      |        |
|-------|------|--------|
| Cromo | 1209 | 36,50€ |
|-------|------|--------|



**PISTON INTERCAMBIABLE Presto 1000 A, Presto 1000 E XL, Presto 1000 M, Presto ARTE-I, Presto ARTE-IE, Presto XT-I**

|       |      |        |
|-------|------|--------|
| Cromo | 9847 | 17,80€ |
|-------|------|--------|



**MANETA DESCARGA Presto ARTE-I, Presto ARTE-I 2D**

|   |       |      |       |
|---|-------|------|-------|
| A | Cromo | 1450 | 4,50€ |
| B | Cromo | 1475 | 7,30€ |



**CONJUNTO MANETA Presto 1000 A**

|            |      |        |
|------------|------|--------|
| Sin cromar | 1220 | 29,20€ |
|------------|------|--------|

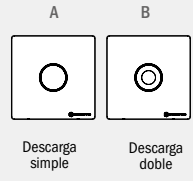

**PLACA PULSADOR Presto ARTE-IE, Presto ARTE-IE 2D**

|   |       |      |         |
|---|-------|------|---------|
| A | Cromo | 1550 | 126,40€ |
| B | Cromo | 1575 | 173,90€ |



**CONJUNTO MANETA Presto 1000 M Presto 1000 M con llave**

|            |      |        |
|------------|------|--------|
| Sin cromar | 1220 | 29,20€ |
|------------|------|--------|

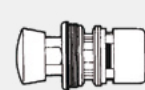

**CABEZAL Presto ECLAIR**

|   |       |      |        |
|---|-------|------|--------|
| A | Cromo | 1007 | 88,50€ |
|---|-------|------|--------|

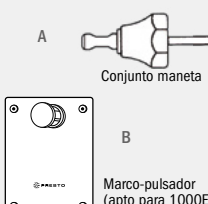

**Presto 1000 E XL**

|   |            |         |         |
|---|------------|---------|---------|
| A | Sin cromar | 1250    | 32,40€  |
| B | Inox       | PC19550 | 131,60€ |

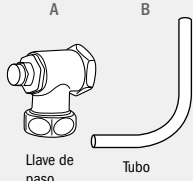

**Presto ECLAIR, Presto EYREM**

|   |       |       |        |
|---|-------|-------|--------|
| A | Cromo | 42010 | 91,70€ |
| B | Cromo | 47020 | 50,60€ |



**MARCO PULSADOR Presto 1000 A**

|   |             |         |         |
|---|-------------|---------|---------|
| A | Inox brillo | PC19500 | 35,40€  |
| A | Cromo mate  | PC19501 | 35,40€  |
| B | Inox        | PC19550 | 131,60€ |



**RACOR DE ENTRADA Presto ECLAIR, Presto EYREM Longitud casquillo: 35mm**

|   |       |       |        |
|---|-------|-------|--------|
| A | Cromo | 10011 | 15,70€ |
| B | Cromo | 10027 | 17,70€ |

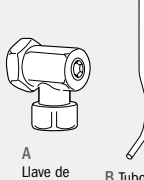

**Presto 1000 M**

|   |       |       |        |
|---|-------|-------|--------|
| A | Cromo | 42520 | 46,10€ |
| B | Cromo | 47250 | 62,10€ |

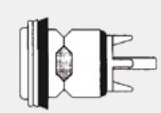



**PISTÓN INTERCAMBIABLE Presto EYREM**

|   |       |      |        |
|---|-------|------|--------|
| A | Cromo | 2847 | 55,10€ |
|---|-------|------|--------|



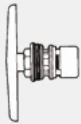

**CONJUNTO MANETA Presto EYREM**

Cromo **1300**  **45,40€** 





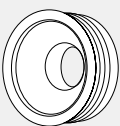

**CABEZAL Presto ECLAIR**

Cromo **1006**  **157,40€** 



**GOMAS DE ENCHUFE**

Para tubo de Ø 28 y 32 mm entrada inodoro de 50 mm.. **44900**  **4,60€** 

Para tubo de Ø 28 y 32 mm entrada inodoro de 50 a 55 mm.. **44901**  **4,60€** 



**BRIDAS O ABRAZADERAS DE FIJACIÓN**

Para tubo de Ø 28 mm **47008**  **11,40€** 

Para tubo de Ø 32 mm **47004**  **11,40€** 

Brida especial par ARTE con llave y 100M con llave **47006**  **11,70€** 



**RACOR DE UNIÓN Para tubo de descarga Ø exterior 28 mm**

Ø de tapón 40 mm **45440** **39,90€** 

Ø de tapón 42 mm **44242** **39,90€** 

Ø de tapón 45 mm **44245** **39,90€** 

Ø de tapón 47 mm **44247** **39,90€** 

Ø de tapón 50 mm **44250** **39,90€** 

Ø de tapón 53 mm **44253** **39,90€** 

Ø de tapón 55 mm **44255** **39,90€** 

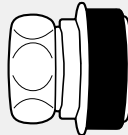



**RACOR DE UNIÓN Para tubo de descarga Ø exterior 32 mm**

Ø de tapón 40 mm **45040** **39,90€** 

Ø de tapón 42 mm **44042** **39,90€** 

Ø de tapón 45 mm **44045** **39,90€** 

Ø de tapón 47 mm **44047** **39,90€** 

Ø de tapón 50 mm **44050** **39,90€** 

Ø de tapón 53 mm **44053** **39,90€** 

Ø de tapón 55 mm **44055** **39,90€** 



 **MANETA Presto 1000 C ECO**

Cromo **1500**  **41,60€** 



**KIT DE CONEXIÓN FLUXOR PRESTO**

Cromo **18485** **19,60€** 





# 10

## Seguridad temporizada

- 161 - Grifería para lavabo**
- 162 - Grifería para ducha**
- 163 - Grifería para urinario**
- 164 - Grifería para inodoro**

# Seguridad temporizada

- El latón empleado en la fabricación de nuestros grifos cumple las normas EN-12164, EN-12165 y EN-1982.
- Niquelado y cromado conforme a la norma EN-248.
- Resistencia a la niebla salina 200 horas, según norma ISO-9227.
- Mejorando la normativa sanitaria, los materiales que componen las piezas de los grifos pueden soportar una temperatura máxima de 70°C.
- Todos los grifos descritos en este capítulo tienen visible en su exterior la marca "PRESTO".
- Del mismo modo, se puede observar su código de fabricación.
- Diseño antivandálico, los grifos descritos en este capítulo están diseñados para trabajar en las condiciones, de trato, más extremas.

## LAVABO, URINARIO, DUCHA E INODORO

### Grifos serie pulsación antibloqueo.

- Todos estos modelos están equipados con un sistema de seguridad que impide la salida continua del agua en caso de bloqueo voluntario del pulsador.
- La salida temporizada del agua se obtiene presionando el pulsador, soltándolo posteriormente.

### Regulación de caudal.

- Rociadores equipados con regulador de caudal de 8 l/min.
- Existen 4 posibilidades de selección según ventana de ajuste del grifo (S1, S2, S3 y S4).
- Los grifos de lavabo equipados con este dispositivo salen de fábrica regulados en la posición S2.
- Los grifos de urinario equipados con este dispositivo salen de fábrica regulados en la posición S3.
- Presiones dinámicas mínimas aseguran los caudales nominales aconsejados.
- Lavabos 0,10 l/s 2,5 bar.
- Urinarios 0,15 l/s 1 bar.
- ALPA 80 0,2 l/s 2 bar.
- Todos los grifos de lavabo descritos en este capítulo, están equipados con un dispositivo de regulación de caudal, (patente PRESTO), incorporado en la cabeza del grifo, que permite variar la sección de entrada de agua y por lo tanto el caudal.

### No intercomunicación agua fría / agua caliente.

- Todos los modelos de la SERIE ALPA 80 descritos en este capítulo están equipados con filtros y válvulas antirretorno, según la norma EN 1717.

### Dispositivos antisifónicos.

- Todos los fluxores descritos en este capítulo poseen un dispositivo antisifónico que asegura la protección de la red de agua potable contra las eventuales absorciones de agua contaminada.

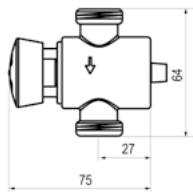
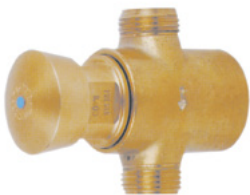
**PRESTO 112 TC**

- Grifo temporizado antirrobo para instalación tras tabique con cuerpo y pulsador de latón sin cromar.
- Caudal 6 l/min (regulable por el instalador).
- Cierre automático: 15 ± 5s.
- Entrada y salida G1/2 macho.

|   |            |              |   |               |   |
|---|------------|--------------|---|---------------|---|
|  | Sin cromar | <b>95570</b> |  | <b>48,50€</b> |  |
|  | Sin cromar | <b>95580</b> |  | <b>64,50€</b> |  |

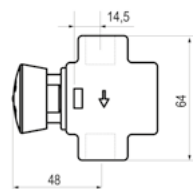
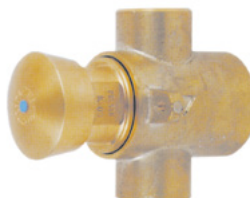
**PRESTO 127 TC**

- Grifo temporizado antirrobo para instalación tras tabique con cuerpo y pulsador de latón sin cromar.
- Caudal 6 l/min (regulable por el instalador).
- Cierre automático: 15 ± 5s.
- Entrada y salida G1/2 hembra.

|   |            |              |   |               |   |
|---|------------|--------------|---|---------------|---|
|  | Sin cromar | <b>95585</b> |  | <b>70,40€</b> |  |
|  | Sin cromar | <b>95575</b> |  | <b>54,10€</b> |  |

## PRESTO 565 TC

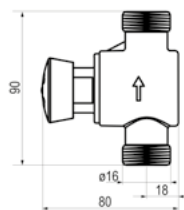

- Grifo temporizado antirrobo para instalación tras tabique con cuerpo y pulsador de latón sin cromar.
- Caudal 15 l/min (caudal regulable en función de la presión).
- Cierre automático: 30s (-10s/+5s).
- Entrada y salida macho G3/4.



Sin cromar

95473

71,90€



## PRESTO 555 TC

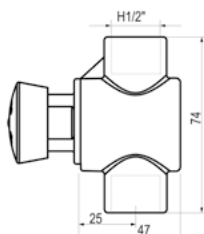

- Grifo temporizado antirrobo para instalación tras tabique con cuerpo y pulsador de latón sin cromar.
- Caudal 15 l/min (caudal regulable en función de la presión).
- Cierre automático: 30s (-10s/+5s).
- Entrada y salida G1/2 hembra.



Sin cromar

95471

64,50€



## PRESTO ALPA 80 TC VV S

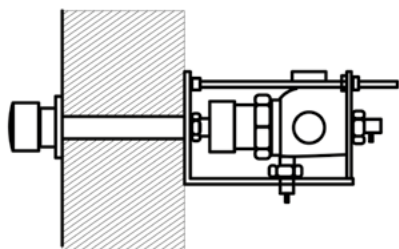

- Cierre automático a los 30s (-10s/+5s).
- Conexiones de entrada y salida de 3/4".
- Selección de temperatura por medio de un único pulsador, lo que facilita la instalación y el mantenimiento.
- Válvula de apertura para realizar el desagüe de la columna de ducha en base al requerimiento de la norma.
- Ahorro de agua gracias a la temporización y al sistema de seguridad antibloqueo "PA" que impide la salida continua del agua en caso de bloqueo del pulsador. El grifo comienza a suministrar agua una vez se deja de accionar el pulsador.
- Válvula de vaciado en la parte trasera. Cuando se quiera hacer la desinfección, para permitir el flujo continuo de agua por el rociador bastará con abrir esta válvula, que por depresión, abrirá la ducha.
- Componentes fabricados en materiales que soportan temperaturas de hasta 70°C, para permitir la realización de desinfecciones antilegionella.
- Limitador de giro del pulsador para limitar la temperatura máxima de uso.
- Piezas soldadas para evitar desmontajes.
- Válvulas antirretorno incorporadas, que impiden la intercomunicación del agua fría con la caliente.
- Soporte de instalación con posibilidad de regulación para corregir descentramientos y facilitar la instalación.
- Incluye pulsador de seguridad a medida de tabique.
- Es necesario especificar el espesor del tabique.



Cromo

99050

Consultar

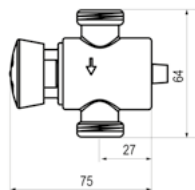
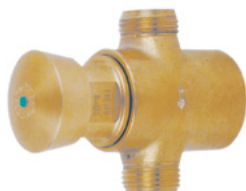

**PRESTO 212 TC**

- Grifo temporizado antirrobo para instalación tras tabique con cuerpo y pulsador de latón sin cromar.
- Caudal 6 l/min (regulable por el instalador).
- Cierre automático: 15 ± 5s.
- Entrada y salida G1/2 macho.

|   |            |              |   |               |   |
|---|------------|--------------|---|---------------|---|
|  | Sin cromar | <b>95670</b> |  | <b>48,20€</b> |  |
|  | Sin cromar | <b>95680</b> |  | <b>64,50€</b> |  |

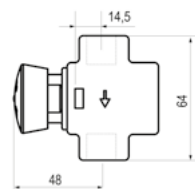
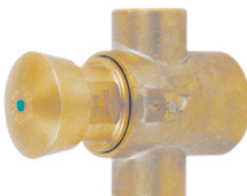
**PRESTO 227 TC**

- Grifo temporizado antirrobo para instalación tras tabique con cuerpo y pulsador de latón sin cromar.
- Caudal 9 l/min regulable por el instalador en función de la presión.
- Cierre automático: 6 ± 2s.
- Entrada y salida hembra G3/4.

|   |            |              |   |               |   |
|---|------------|--------------|---|---------------|---|
|  | Sin cromar | <b>95675</b> |  | <b>54,10€</b> |  |
|  | Sin cromar | <b>95685</b> |  | <b>70,30€</b> |  |

## PRESTO 1000 M TC

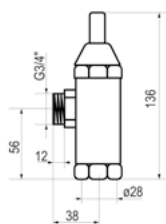

- Fluxor con tecnología Presto, a través de tabique suministrado con tuerca racor de salida y junta americana para tubo de Ø 28 mm (Cuerpo y maneta de latón, piezas interiores resistentes a la corrosión y a las incrustaciones calcáreas)
- Caudal 1,2 l/s con regulador automático de caudal.
- Cierre automático:  $7 \pm 2$ s.
- Entrada macho G3/4.
- Suministrado con: Tuerca fijación de tubo de salida.



Sin cromar

95672

76,40€



## PRESTO 1000 M TC CON LLAVE

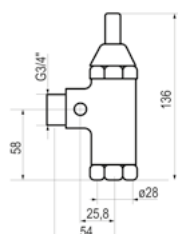

- Fluxor con tecnología Presto, a través de tabique suministrado con tuerca racor de salida y junta americana para tubo de Ø 28 mm (Cuerpo y maneta de latón, piezas interiores resistentes a la corrosión y a las incrustaciones calcáreas)
- Caudal 1,5 l/s.
- Cierre automático:  $7 \pm 2$ s.
- Entrada macho G3/4.
- Suministrado con: Tuerca fijación de tubo de salida y llave de paso.



Sin cromar

95682



101,00€

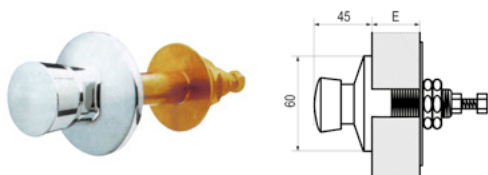

**PRESTO PULSADOR A TRAVÉS DE TABIQUE TC VISTO**

- Pulsador para lavabo, ducha y urinario a través de tabique TC visto.
- Suministrado con: Arandela de fijación, tuercas de apriete y tornillo de ajuste ( $\pm 1$  cm).





PN Cromo 98400  68,00€ 

**PRESTO PULSADOR A TRAVÉS DE TABIQUE TC EMBUTIDO**

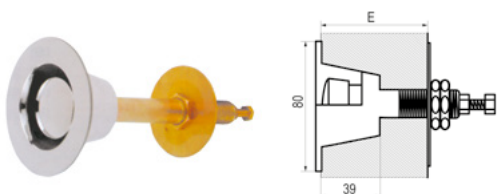
- Pulsador para lavabo, ducha y urinario a través de tabique TC empotrado
- Suministrado con: Arandela de fijación, tuercas de apriete y tornillo de ajuste ( $\pm 1$  cm).



PN Cromo 98500  92,40€ 

**PRESTO PULSADOR A TRAVÉS DE TABIQUE TC VISTO - FLUXOR**

- Pulsador para inodoros a través de tabique TC visto.
- Suministrado con: Arandela de fijación, tuercas de apriete y tornillo de ajuste ( $\pm 1$  cm).

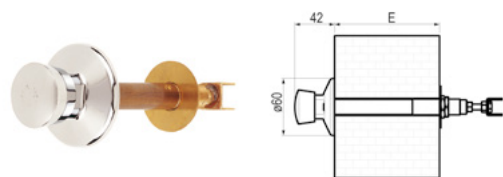

PN Cromo 98700  71,00€ 

**PRESTO PULSADOR A TRAVÉS DE TABIQUE TC EMBUTIDO - FLUXOR**

- Pulsador para inodoros a través de tabique TC empotrado.
- Suministrado con: Arandela de fijación, tuercas de apriete y tornillo de ajuste ( $\pm 1$  cm).

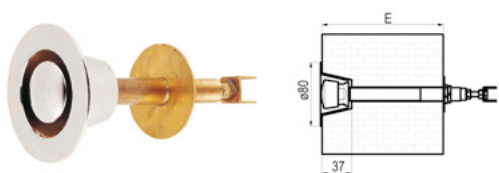

PN Cromo 98600  97,70€ 

## CAÑO RECTO PRESTO DE FIJACIÓN A TRAVÉS DE MURO

- Caño fijo recto para fijación a través de muro en latón cromado con rompeaguas.
- Entrada G1/2 macho.
- Suministrado con: Rompeaguas y embellecedor.

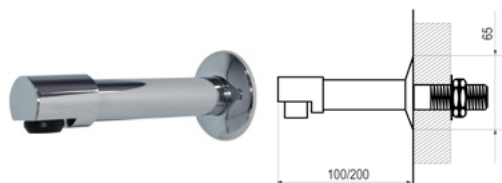

|                 |       |              |  |               |  |
|-----------------|-------|--------------|--|---------------|--|
| Longitud 100 mm | Cromo | <b>30600</b> |  | <b>53,60€</b> |  |
| Longitud 200 mm | Cromo | <b>30650</b> |  | <b>62,40€</b> |  |

## CAÑO CURVO DE FIJACIÓN A TRAVÉS DE MURO

- Caño fijo curvo para fijación a través de muro en latón cromado con rompeaguas.
- Entrada G1/2 macho.
- Suministrado con: Rompeaguas.

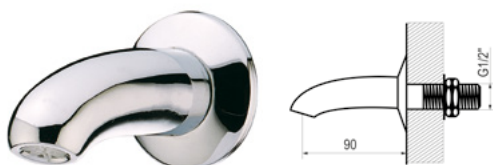

|       |              |  |               |  |
|-------|--------------|--|---------------|--|
| Cromo | <b>30800</b> |  | <b>45,40€</b> |  |
|-------|--------------|--|---------------|--|

## ROCIADOR ANTIVANDÁLICO PRESTO A TRAVÉS DE TABIQUE



- Rociador antivandálico para instalación a través de tabique. Cuerpo de latón cromado con embellecedor.
- Caudal 8 l/min con regulador automático.
- Entrada G1/2 macho.
- Suministrado con: Embellecedor, tuercas de fijación y regulador de caudal de 8 l/min.

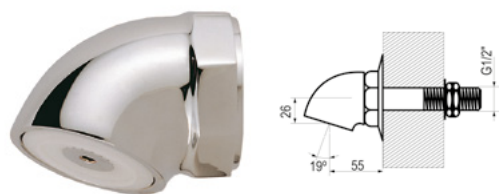

### Kit difusor ECO

- Kit difusor para rociador con cuerpo de latón cromado con embellecedor.
- Caudal 5 l/min con regulador automático.





|     |  |       |              |  |               |  |
|-----|--|-------|--------------|--|---------------|--|
| Kit |  | Cromo | <b>29100</b> |  | <b>78,40€</b> |  |
|     |  | Cromo | <b>29406</b> |  | <b>31,90€</b> |  |



|   |  |
|---|--|
|    | <b>CABEZAL Presto 112 TC y Presto 127 TC</b> |
| Sin cromar <b>95590</b>  <b>43,60€</b>  |  |

|   |  |
|---|--|
|   | <b>CABEZAL Presto 212 TC y Presto 227 TC</b> |
| Sin cromar <b>95690</b>  <b>43,50€</b>  |  |

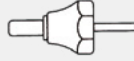
|   |  |
|---|--|
|    | <b>CABEZAL Presto 565 TC y Presto 555 TC</b> |
| Sin cromar <b>95491</b>  <b>45,80€</b>  |  |

|  |   |
|--|---|
|    | <b>CONJUNTO MANETA Presto 1000 M TC</b> |
| Sin cromar <b>1220</b>  <b>29,20€</b>  |   |



Se trata de una gama amplia de grifería industrial para cocinas profesionales y/o de la industria alimentaria.

Diseñadas y fabricadas para uso intensivo y profesional que ofrecen la máxima ergonomía para su facilidad de uso con gran control sobre el codo flexible.

#### **MATERIALES Y TIPOLOGÍA**

- Cuerpo y columna en latón cromado.
- Caños telescópicos (Según modelo).
- Grifos con regulación de chorro y protección anti-golpes.
- Resortes de acero inoxidable.
- Flexibles reforzados de calidad alimentaria.
- Rociador profesional diseñado para facilitar la máxima libertad de movimientos. Anti-cal y con chorro regulable. Provisto de mecanismo anti-choque. Posibilidad de bloqueo y mecanismo automático de cierre, anti-golpe de ariete.
- Válvulas anti-retorno.

#### **VENTAJAS**

Variedad de opciones; desde una columna básica de un solo agua hasta columnas monomando con grifo intermedio que ofrecen gran versatilidad de uso.

Por su concepción de diseño y uso y la rigurosa selección de sus materiales, hacen que su robustez garantice una durabilidad intensa en condiciones de máximo rendimiento.

# 11

## Grifería industrial

170 - Grifería industrial

171 - Columnas industriales



### PRESTO GRIFO FREGADERO INDUSTRIAL MONOMANDO

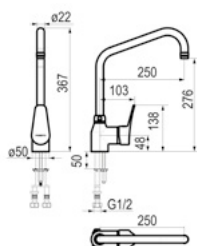

- Grifo monomando industrial alto para fregadero de encimera para uso industrial.
- Caudal 25 l/min a 3 bar y máxima apertura.
- El agua fluye hasta que el usuario lo detiene manualmente.
- Entrada G1/2 hembra.
- Suministrado con: Elementos de fijación, latiguillos flexibles y válvulas antirretorno.

Cromo **70800** **271,50€**

### PRESTO GRIFO FREGADERO INDUSTRIAL BIMANDO

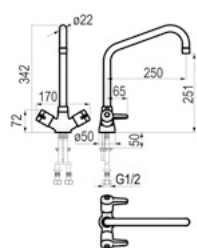

- Grifo mezclador bimando industrial alto para fregadero de encimera para uso industrial.
- Caudal 37 l/min a 3 bar y máxima apertura.
- El agua fluye hasta que el usuario lo detiene manualmente.
- Entrada G1/2 hembra.
- Suministrado con: Elementos de fijación, latiguillos flexibles y válvulas antirretorno.

Cromo **70802** **262,30€**

### PRESTO GRIFO FREGADERO INDUSTRIAL BIMANDO MURAL

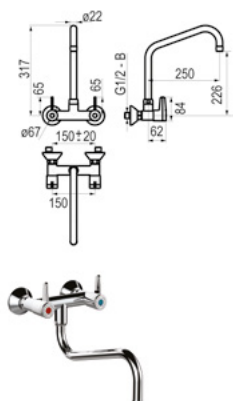

- Grifo mezclador bimando industrial alto para fregadero de instalación mural para uso industrial.
- Caudal 81 l/min a 3 bar y máxima apertura.
- El agua fluye hasta que el usuario lo detiene manualmente.
- Entrada macho G3/4 a G1/2.
- Suministrado con: Válvulas de retención.

Mural Cromo **70804** **265,30€**   
Mural bajo Cromo **70806** **253,30€**

### PRESTO GRIFO FREGADERO INDUSTRIAL BIMANDO DOS HUECOS

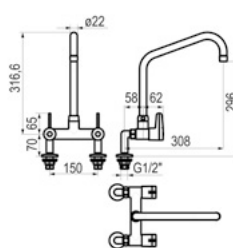

- Grifo mezclador bimando industrial alto para fregadero de encimera para uso industrial.
- Caudal 81 l/min a 3 bar y máxima apertura.
- El agua fluye hasta que el usuario lo detiene manualmente.
- Entrada G1/2 hembra.
- Suministrado con: Elementos de fijación.

Dos huecos Cromo **70808** **292,50€**

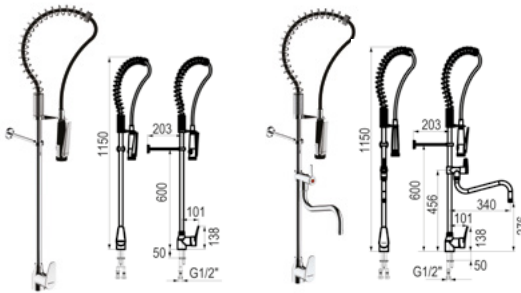
**PRESTO COLUMNA BÁSICA MONOMANDO**

- Columna industrial con brazo flexible forrado de plástico y especialmente indicado para uso alimentario en cocinas profesionales e industria alimentaria.
- Caudal 12 l/min a 3 bar.
- El agua fluye hasta que el usuario lo detiene manualmente.
- Entrada G1/2 hembra.
- Suministrado con: Elementos de fijación y conexión.

|  |       |              |   |                |   |
|--|-------|--------------|---|----------------|---|
| Con mezclador monomando                          | Cromo | <b>70810</b> |  | <b>606,00€</b> |  |
| Con mezclador monomando + grifo intermedio 29 cm | Cromo | <b>70818</b> |  | <b>750,70€</b> |  |
| Con mezclador monomando + grifo intermedio 34 cm | Cromo | <b>70822</b> |  | <b>771,70€</b> |  |

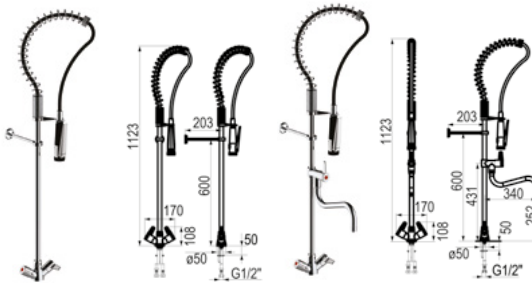
**PRESTO COLUMNA MEZCLADORA BIMANDO**

- Columna industrial con brazo flexible forrado de plástico y especialmente indicado para uso alimentario en cocinas profesionales e industria alimentaria.
- Caudal 12 l/min a 3 bar.
- El agua fluye hasta que el usuario lo detiene manualmente.
- Entrada G1/2 hembra.
- Suministrado con: Elementos de fijación y conexión.

|   |       |              |   |                |   |
|---|-------|--------------|---|----------------|---|
| Con grifo simple                          | Cromo | <b>70812</b> |  | <b>548,70€</b> |  |
| Con grifo simple + grifo intermedio 29 cm | Cromo | <b>70820</b> |  | <b>708,50€</b> |  |
| Con grifo simple + grifo intermedio 34 cm | Cromo | <b>70824</b> |  | <b>732,50€</b> |  |

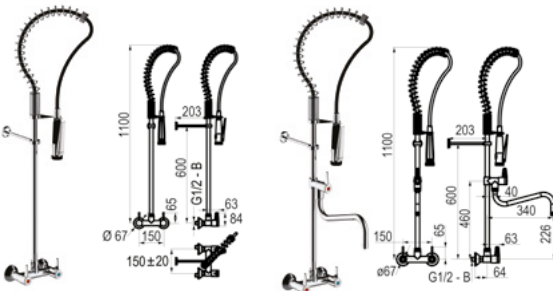
**PRESTO COLUMNA MEZCLADORA MURAL BIMANDO**

- Columna industrial con brazo flexible forrado de plástico y especialmente indicado para uso alimentario en cocinas profesionales e industria alimentaria.
- Caudal 12 l/min a 3 bar.
- El agua fluye hasta que el usuario lo detiene manualmente.
- Entrada G1/2 hembra.
- Suministrado con: Elementos de fijación y conexión.

|                                     |       |              |   |                |   |
|-------------------------------------|-------|--------------|---|----------------|---|
| Con grifo simple                    | Cromo | <b>70814</b> |  | <b>569,90€</b> |  |
| Con grifo simple + grifo intermedio | Cromo | <b>70826</b> |  | <b>684,30€</b> |  |

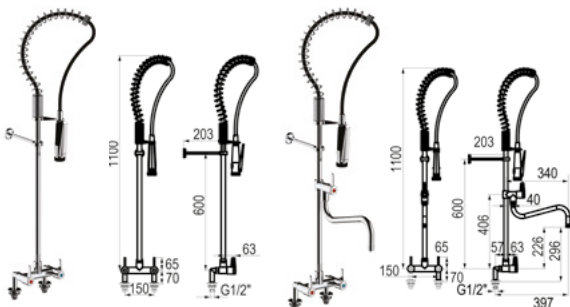
**PRESTO COLUMNA MEZCLADORA BIMANDO DOS HUECOS**

- Columna industrial con brazo flexible forrado de plástico y especialmente indicado para uso alimentario en cocinas profesionales e industria alimentaria.
- Caudal 12 l/min a 3 bar.
- El agua fluye hasta que el usuario lo detiene manualmente.
- Entrada G1/2 hembra.
- Suministrado con: Elementos de fijación y conexión.

|                                     |       |              |   |                |   |
|-------------------------------------|-------|--------------|---|----------------|---|
| Con grifo simple                    | Cromo | <b>70816</b> |  | <b>612,00€</b> |  |
| Con grifo simple + grifo intermedio | Cromo | <b>70828</b> |  | <b>774,70€</b> |  |

## PRESTO COLUMNA MEZCLADORA BIMANDO "MINI"

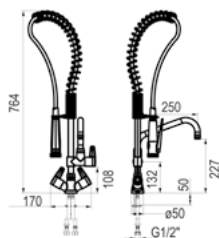

- Columna industrial con brazo flexible forrado de plástico y especialmente indicado para uso alimentario en cocinas profesionales e industria alimentaria.
- Caudal 26 l/min a 3 bar.
- El agua fluye hasta que el usuario lo detiene manualmente.
- Entrada G1/2 hembra.
- Suministrado con: Elementos de fijación y conexión.

Con grifo simple + grifo intermedio

Cromo

70830



639,20€



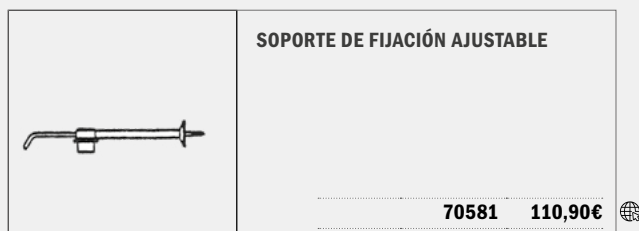
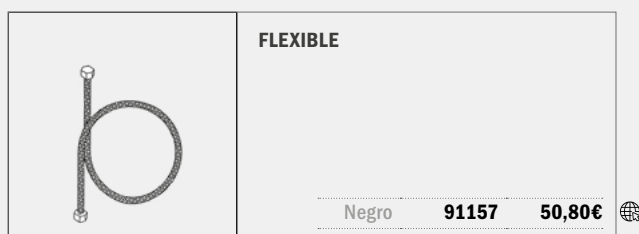
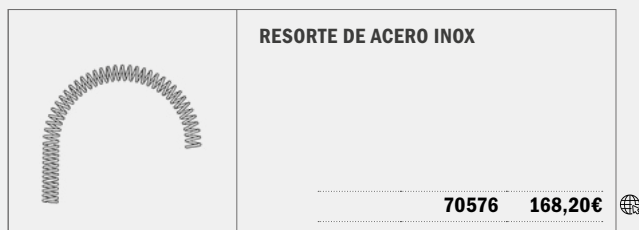
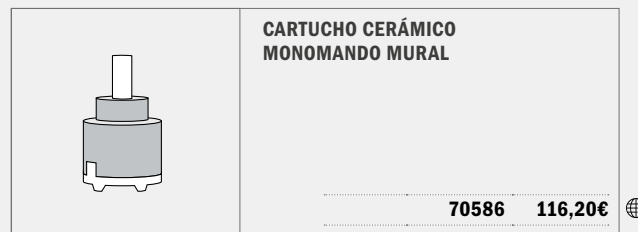

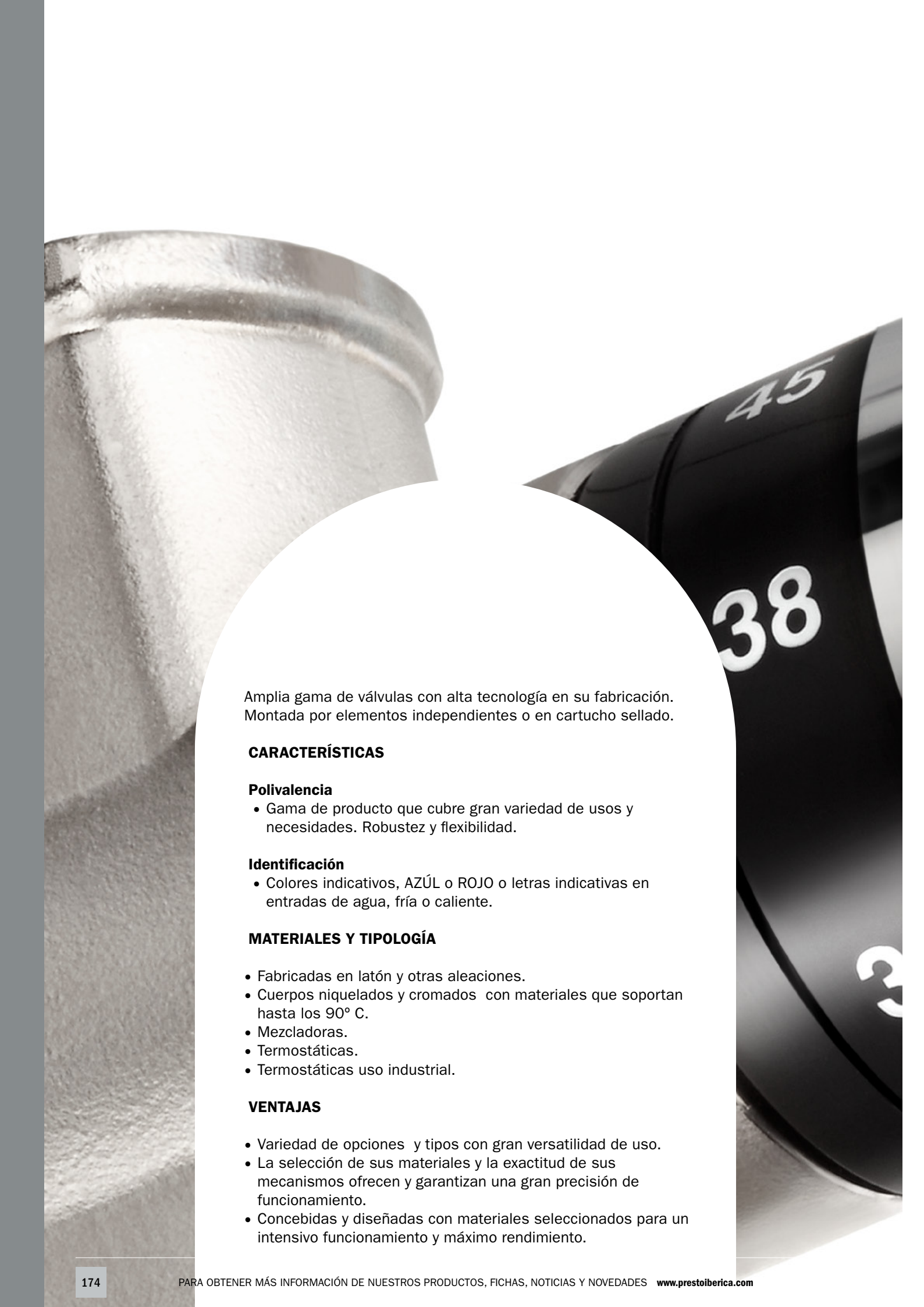

Amplia gama de válvulas con alta tecnología en su fabricación. Montada por elementos independientes o en cartucho sellado.

### **CARACTERÍSTICAS**

#### **Polivalencia**

- Gama de producto que cubre gran variedad de usos y necesidades. Robustez y flexibilidad.

#### **Identificación**

- Colores indicativos, AZÚL o ROJO o letras indicativas en entradas de agua, fría o caliente.

### **MATERIALES Y TIPOLOGÍA**

- Fabricadas en latón y otras aleaciones.
- Cuerpos niquelados y cromados con materiales que soportan hasta los 90° C.
- Mezcladoras.
- Termostáticas.
- Termostáticas uso industrial.

### **VENTAJAS**

- Variedad de opciones y tipos con gran versatilidad de uso.
- La selección de sus materiales y la exactitud de sus mecanismos ofrecen y garantizan una gran precisión de funcionamiento.
- Concebidas y diseñadas con materiales seleccionados para un intensivo funcionamiento y máximo rendimiento.



# 12

## Gama de válvulas

**176 - Mezcladoras**

**177 - Termostáticas**

**184 - Termostáticas para uso industrial**



## VÁLVULAS PRESTO 920 Y PRESTO 930

### Válvula mezcladora con tecnología Presto para ACS para instalación vista.

- Cuerpo de latón niquelado.
- Elemento interior de cera de alta sensibilidad.
- Regulación de 30°C a 60°C.
- Caudal medio a 3 bar: 45 l/min.
- Temperatura máxima admisible: 90°C.
- Posibilidad de bloquear el mando de regulación a la temperatura deseada.
- Las presiones dinámicas de suministro deben ser nominalmente iguales.
- Presiones dinámicas recomendadas de funcionamiento: 3 a 5 bar.
- Presión dinámica mínima: 0,5 bar.
- Presión dinámica máxima: 6 bar.
- Presión estática máxima: 10 bar.
- Velocidad máxima recomendada del agua: 2 a 2,5 m/seg.
- Es necesaria la instalación de válvulas antirretorno (en las válvulas que no las incluyan).
- Se recomienda la instalación de filtros en las canalizaciones, así como en las entradas de la válvula.

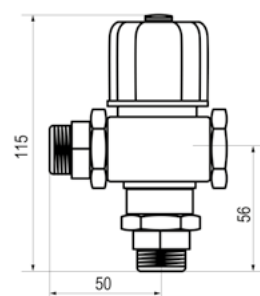
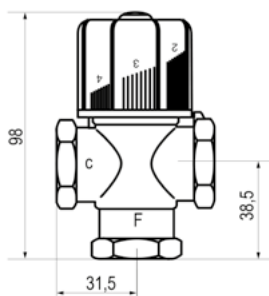

### PRESTO VÁLVULA 920

- Válvula mezcladora con tecnología Presto para ACS (agua caliente sanitaria).
- Caudal medio a 3 bar: 45 l/min.
- El agua fluye hasta que el usuario lo detiene manualmente.
- Entradas y salida hembra 3/4".

Cromo **99200** **124,70€**

### PRESTO VÁLVULA 930

- Válvula mezcladora con tecnología Presto para ACS (agua caliente sanitaria).
- Caudal medio a 3 bar: 45 l/min.
- El agua fluye hasta que el usuario lo detiene manualmente.
- Entradas G3/4 macho y salida G3/4 hembra.
- Suministrado con: Racores con válvulas antirretorno.

Cromo **99300** **141,60€**

## VÁLVULAS PRESTO 940 Y PRESTO 950

### Válvula termostática con tecnología Presto para ACS (agua caliente sanitaria).

- Cuerpo de latón niquelado.
- Elemento interior de cera de alta sensibilidad montado en cartucho sellado.
- Regulación de 20°C a 60°C.
- Temperatura máxima admisible: 90°C.
- Posibilidad de posicionar el mando de regulación con tope de temperatura.
- Piezas interiores en materiales resistentes a la corrosión y a las incrustaciones calcáreas.
- Las presiones dinámicas de suministro deben ser nominalmente iguales.
- Presiones dinámicas recomendadas de funcionamiento: 3 a 5 bar.
- Presión dinámica mínima: 0,5 bar.
- Presión dinámica máxima: 6 bar.
- Presión estática máxima: 10 bar.
- Velocidad máxima recomendada del agua: 2 a 2,5 m/seg.
- Es necesaria la instalación de válvulas antirretorno (en las válvulas que no las incluyan).
- Se recomienda la instalación de filtros en las canalizaciones, así como en las entradas de la válvula.

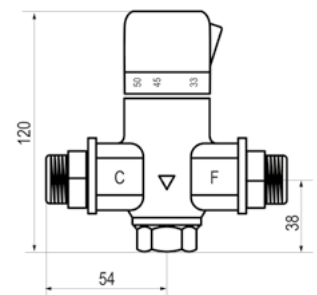
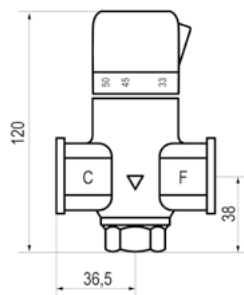

### PRESTO VÁLVULA 940

- Válvula termostática con tecnología Presto para ACS (agua caliente sanitaria).
- Caudal medio a 3 bar: 50 l/min.
- El agua fluye hasta que el usuario lo detiene manualmente. Con sistema de cierre automático de seguridad.
- Entradas y salida hembra 3/4".

Cromo 99400  142,70€

### PRESTO VÁLVULA 950

- Válvula termostática con tecnología Presto para ACS (agua caliente sanitaria).
- Caudal medio a 3 bar: 50 l/min.
- El agua fluye hasta que el usuario lo detiene manualmente. Con sistema de cierre automático de seguridad.
- Entrada macho 3/4" y salida hembra 3/4".
- Suministrado con: Racores con válvulas antirretorno.

Cromo 99500  169,20€

## VÁLVULAS PRESTO 960 Y PRESTO 970

### Válvula termostática con tecnología Presto para ACS para instalación vista.

- Cuerpo de latón niquelado.
- Elemento interior de cera de alta sensibilidad.
- Regulación de 30°C a 60°C.
- Temperatura máxima admisible: 90°C.
- Posibilidad de bloquear el mando de regulación a la temperatura deseada.
- Las presiones dinámicas de suministro deben ser nominalmente iguales.
- Presiones dinámicas recomendadas de funcionamiento: 3 a 5 bar.
- Presión dinámica mínima: 0,5 bar.
- Presión dinámica máxima: 6 bar.
- Presión estática máxima: 10 bar.
- Velocidad máxima recomendada del agua: 2 a 2,5 m/seg.
- Es necesaria la instalación de válvulas antirretorno (en las válvulas que no las incluyan).
- Se recomienda la instalación de filtros en las canalizaciones, así como en las entradas de la válvula.

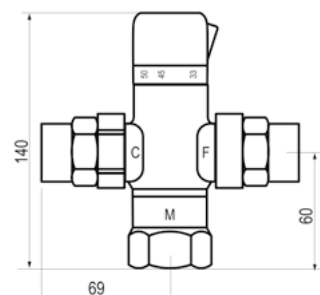
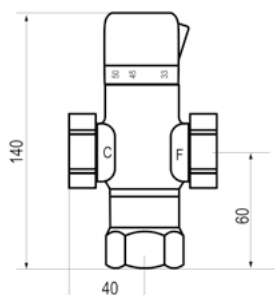

### PRESTO VÁLVULA 960

- Válvula termostática con tecnología Presto para ACS (agua caliente sanitaria).
- Caudal medio a 3 bar: 65 l/min.
- El agua fluye hasta que el usuario lo detiene manualmente. Con sistema de cierre automático de seguridad.
- Entradas y salida hembra 1".

Cromo **99600** **243,00€**

### PRESTO VÁLVULA 970

- Válvula termostática con tecnología Presto para ACS (agua caliente sanitaria).
- Caudal medio a 3 bar: 65 l/min.
- El agua fluye hasta que el usuario lo detiene manualmente. Con sistema de cierre automático de seguridad.
- Entrada macho 3/4" y salida hembra 1".
- Suministrado con: Racores con válvulas antirretorno.

Cromo **99700** **310,00€**

## PRESTO RADA 722 M

Válvula termostática mezcladora para agua caliente y fría con control de caudal y temperatura.  
**ESPECIALMENTE INDICADA PARA INSTALACIONES MARINAS.**

- Especialmente desarrollada para instalaciones en entornos marinos como cargueros, ferrys, petroleros, etc.
- Control de la temperatura y el caudal mediante selectores independientes.
- Incorpora un termostato bimetalico que ofrece una respuesta rápida ante las variaciones de temperatura y presión en las entradas, para mantener una temperatura de salida estable.
- Fácil instalación y mantenimiento gracias al fácil acceso al cartucho de control.
- Posibilidad de limitar la temperatura máxima de salida de agua para evitar riesgo de quemadura. La válvula viene limitada de fábrica.
- Presión dinámica mínima: 0,3 bar.
- Baremo de presión máxima dinámica: 5:1.
- Presión estática máxima: 8,4 bar.
- Rango de temperaturas que abarca desde prácticamente la temperatura del agua fría de la entrada, a la temperatura del agua caliente.
- Instalación vista.
- Regulación del caudal y de la temperatura mediante manetas independientes.

### RECOMENDACIONES DE INSTALACIÓN

- Para un funcionamiento óptimo se recomienda que las presiones de entrada caliente-fría sean iguales.
- Utilización de válvulas antirretorno y filtros de entrada para asegurar la correcta regulación de temperatura e incrementar la fiabilidad de la instalación evitando la entrada de suciedad en la válvula.
- Instalación de llaves de paso en las entradas de la válvula para facilitar el mantenimiento.

|       |     |     |      |      |      |      |      |      |      |      |      |
|-------|-----|-----|------|------|------|------|------|------|------|------|------|
| Bar   | 0,3 | 0,5 | 1,0  | 1,5  | 2,0  | 3,0  | 4,0  | 5,0  | 6,0  | 7,0  | 8,0  |
| L/Min | 6,0 | 9,5 | 13,0 | 16,0 | 18,5 | 23,0 | 27,0 | 30,0 | 33,0 | 35,0 | 37,0 |

### PRESTO RADA 722 M

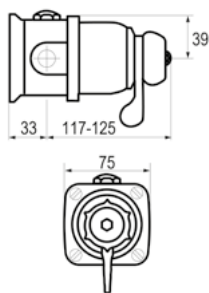

- Válvula termostática mezcladora Presto Rada 722 M para agua caliente y fría con control de caudal y temperatura, especialmente indicada para instalaciones marinas.
- Caudal medio a 3 bar: 23 l/min.
- El agua fluye hasta que el usuario lo detiene manualmente.
- Entradas y salida hembra 1/2".
- Suministrado con: Embellecedor y elementos de fijación.

Cromo **95130**  **1299,10€** 

## SERIE 215

### Válvula termostática mezcladora para agua caliente y fría con control de caudal y temperatura.

- Control termostático preciso en un gran rango de temperaturas y caudales.
- Alta fiabilidad conseguida mediante el uso de un cartucho termoscópico sellado y fácilmente intercambiable, que asegura que el agua suministrada se mantenga a la temperatura seleccionada.
- Gran velocidad de reacción ante variaciones de presión o temperatura en el suministro, que incrementan el confort del usuario y reducen las molestias de cambios de temperatura.
- Fácil instalación y mantenimiento gracias al acceso sencillo a los filtros y las válvulas antirretorno para su limpieza.
- Posibilidad de limitar la temperatura máxima de salida de agua para evitar riesgo de quemadura a excepción de modelos dk. Los modelos de dk mantienen el selector de temperatura bloqueado y solo puede ser accionado por el personal autorizado. Opcionalmente, en el resto de válvulas 215, el mando puede bloquearse a una temperatura fijada con una pieza opcional.
- Gran polivalencia de conexión. El producto se suministra con las conexiones estándar: caliente-izquierda, fría-derecha, salida-arriba; pero admite el intercambio de las entradas mediante el sencillo cambio de posición del cartucho, y la opción de salida por la parte inferior únicamente cambiando un tapón de posición. Modelos DK con salida posterior.
- Sistema de seguridad que corta la salida de agua en caso de fallo en el suministro de alguna de las entradas.
- Cuerpo de latón cromado resistente a la corrosión. En el caso de modelos DK, el capuchón es de plástico blanco.
- Incluyen válvulas antirretorno y filtros en cartuchos de fácil acceso.
- Presión dinámica mínima: 0,1 bar.
- Presión dinámica mínima recomendada: 0,15 bar.
- Baremo de presión máxima dinámica: 10:1.
- Presión estática máxima: 10 bar.
- Caudal mínimo: 3 l/min.
- Temperatura óptima entre 30°C y 50°C.
- Temperatura máxima seleccionada de fábrica de 43°C.
- Rango de temperatura: de fría hasta 70°C.
- Temperatura mínima del agua fría: 1°C.
- Temperatura máxima del agua caliente: 85°C.

### RECOMENDACIONES DE INSTALACIÓN

- Para un funcionamiento óptimo se recomienda que las presiones de entrada caliente-fría sean iguales.
- Utilización de válvulas antirretorno y filtros de entrada para asegurar la correcta regulación de temperatura e incrementar la fiabilidad de la instalación evitando la entrada de suciedad en la válvula.
- Instalación de llaves de paso en las entradas de la válvula para facilitar el mantenimiento.
- Diferencia de temperatura entre cada una de las entradas y el agua mezclada de al menos 12° C.

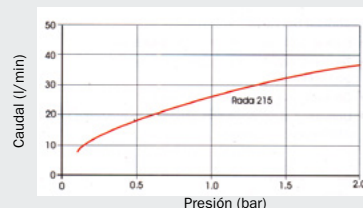

### PRESTO RADA 215-T3 C

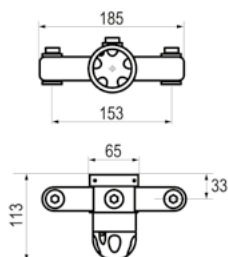

- Válvula termoscópica mezcladora para agua caliente y fría. Instalación vista para montajes sobre superficies verticales como paredes o paneles. Cuerpo y tuercas en latón cromado.
- Caudal medio a 3 bar: 40 l/min. Caudal mínimo: 3 l/min. Caudal máximo recomendado: 35 l/min.
- El agua fluye hasta que el usuario lo detiene manualmente.
- Entradas y salida macho 1/2".
- Suministrado con: Válvulas antirretorno, embellecedor y elementos de fijación.

Cromo

95150





1180,50€

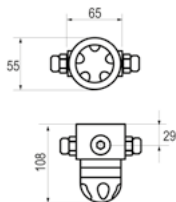



**PRESTO RADA 215-T3 OEM**

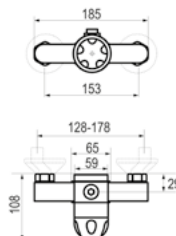

- Válvula termoscópica mezcladora para agua caliente y fría. Instalación vista. Cuerpo y tuercas en latón cromado.
- Caudal medio a 3 bar: 40 l/min. Caudal mínimo: 3 l/min. Caudal máximo recomendado: 35 l/min.
- El agua fluye hasta que el usuario lo detiene manualmente.
- Entradas y salida macho 1/2".
- Suministrado con: Válvulas antirretorno, embellecedor y elementos de fijación.

Cromo 95155  684,20€ **PRESTO RADA 215-T3 ZC**

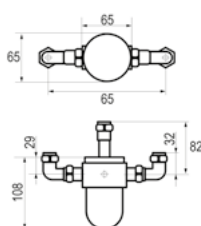
- Válvula termoscópica mezcladora para agua caliente y fría. Instalación vista para montajes sobre superficies verticales como paredes o paneles. Cuerpo y tuercas en latón cromado.
- Caudal medio a 3 bar: 40 l/min. Caudal mínimo: 3 l/min. Caudal máximo recomendado: 35 l/min.
- El agua fluye hasta que el usuario lo detiene manualmente.
- Entradas y salida macho 1/2".
- Suministrado con: Válvulas antirretorno, embellecedor y elementos de fijación.

Cromo 95152  999,40€ **PRESTO RADA 215-T3 DK (SIN ACCESORIOS)**

- Válvula termoscópica mezcladora para agua caliente y fría. Instalación vista. Cuerpo y tuercas en latón cromado.
- Caudal medio a 3 bar: 40 l/min. Caudal mínimo: 3 l/min. Caudal máximo recomendado: 35 l/min.
- El agua fluye hasta que el usuario lo detiene manualmente.
- Entradas y salida macho 1/2".
- Suministrado con: Válvulas antirretorno, embellecedor y elementos de fijación.

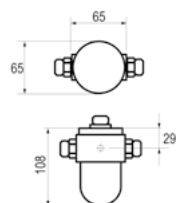
Cromo 95154  678,20€ **PRESTO RADA 215-T3 DK (SIN ACCESORIOS)**

- Válvula termoscópica mezcladora para agua caliente y fría. Cuerpo y tuercas en latón cromado.
- Caudal medio a 3 bar: 40 l/min. Caudal mínimo: 3 l/min. Caudal máximo recomendado: 35 l/min.
- El agua fluye hasta que el usuario lo detiene manualmente.
- Entradas y salida macho 1/2".
- Suministrado con: Válvulas antirretorno, embellecedor y elementos de fijación.

Cromo 95153  616,70€ 

## SERIE 320

**Válvula termostática mezcladora para agua caliente y fría con control de caudal y temperatura.**

- Control termostático preciso en un gran rango de temperaturas y caudales.
- Alta fiabilidad conseguida mediante el uso de un cartucho termoscópico sellado y fácilmente intercambiable, que asegura que el agua suministrada se mantenga a la temperatura seleccionada.
- Gran velocidad de reacción ante variaciones de presión o temperatura en el suministro, que incrementan el confort del usuario y reduce las molestias de cambios de temperatura.
- Fácil instalación y mantenimiento gracias al acceso sencillo a los filtros y las válvulas antirretorno para su limpieza.
- Posibilidad de limitar la temperatura máxima de salida de agua para evitar riesgo de quemadura.
- El mando de control de temperatura puede ser bloqueado a una temperatura definida por parte del personal autorizado de la instalación.
- Gran polivalencia de conexión. El producto se suministra con las conexiones estándar: caliente-izquierda, fría-derecha, salida-arriba, pero admite la opción de salida por la parte inferior únicamente cambiando un tapón de posición.
- Caudal mínimo para un control óptimo 6 l/min con presiones de entrada equilibradas.
- Presión dinámica de 0,1 bar a 5,6 bar.
- Mínima presión dinámica recomendada: 0,15 bar / Baremo de presión máxima dinámica: 10:1 / Presión estática máxima: 10 bar.
- Caudal máximo: 120 l/min a 5,6 bar.
- Temperatura óptima de funcionamiento entre 30° y 50°C.
- Rango de temperatura: de fría hasta 1°C. Temperatura máxima del agua caliente: 85°C.

### RECOMENDACIONES DE INSTALACIÓN

- Para un funcionamiento óptimo se recomienda que las presiones de entrada caliente-fría sean iguales.
- Utilización de válvulas antirretorno y filtros de entrada para asegurar la correcta regulación de temperatura e incrementar la fiabilidad de la instalación evitando la entrada de suciedad en la válvula.
- Instalación de llaves de paso en las entradas de la válvula para facilitar el mantenimiento.
- Diferencia de temperatura entre cada una de las entradas y el agua mezclada de al menos 12°C.

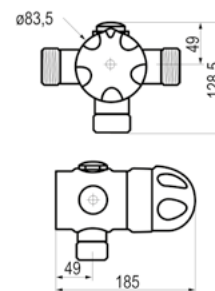
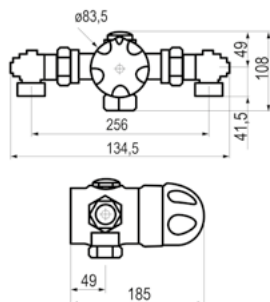
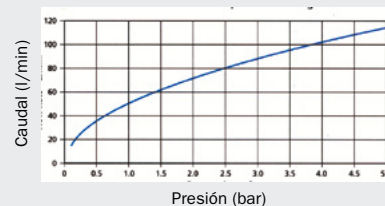

### PRESTO 320 IF

- Válvula termostática mezcladora para agua caliente y fría con control de caudal y temperatura.
- Caudal medio a 3 bar: 90 l/min. Caudal máximo: 120 l/min a 5,6 bar.
- El agua fluye hasta que el usuario lo detiene manualmente.
- Entradas y salida macho 1".
- Suministrado con: Válvulas antirretorno, embellecedor y elementos de fijación.

### PRESTO 320 M

- Válvula termostática mezcladora para agua caliente y fría con control de caudal y temperatura.
- Caudal medio a 3 bar: 90 l/min. Caudal máximo: 120 l/min a 5,6 bar.
- El agua fluye hasta que el usuario lo detiene manualmente.
- Entradas y salida hembra 3/4".
- Suministrado con: Válvulas antirretorno, embellecedor y elementos de fijación.

Cromo **95322** **1929,90€**

Cromo **95325** **1434,20€**



## SERIE 425

### Válvula termostática mezcladora para agua caliente y fría con control de caudal y temperatura.

- Control termostático preciso en un gran rango de temperaturas y caudales.
- Alta fiabilidad conseguida mediante el uso de un cartucho termoscópico sellado y fácilmente intercambiable, que asegura que el agua suministrada se mantenga a la temperatura seleccionada.
- Gran velocidad de reacción ante variaciones de presión o temperatura en el suministro, que incrementan el confort del usuario y reduce las molestias de cambios de temperatura.
- Fácil instalación y mantenimiento gracias al acceso sencillo a los filtros y las válvulas antirretorno para su limpieza.
- Posibilidad de limitar la temperatura máxima de salida de agua para evitar riesgo de quemadura.
- El mando de control de temperatura puede ser bloqueado a una temperatura definida por parte del personal autorizado de la instalación.
- Gran polyvalencia de conexión. El producto se suministra con las conexiones estándar: caliente-izquierda, fría-derecha, salida-arriba; pero admite la opción de salida por la parte inferior únicamente cambiando un tapón de posición.

#### Características:

- Caudal mínimo para un control óptimo 8 l/min con presiones de entrada equilibradas.
- Mínima presión dinámica recomendada: 0,1 bar.
- Presión estática máxima: 10 bar.
- Baremo de presión máxima dinámica: 10:1.
- Caudal máximo recomendado: 200 l/min a 3,5 bar.
- Temperatura óptima de funcionamiento entre 30° y 50°C.
- Rango de temperatura: de 25 hasta 60°C.
- Temperatura máxima del agua caliente: 85°C.
- Temperatura mínima del agua fría: 1°C.

### RECOMENDACIONES DE INSTALACIÓN

- Para un funcionamiento óptimo se recomienda que las presiones de entrada caliente-fría sean iguales.
- Utilización de válvulas antirretorno y filtros de entrada para asegurar la correcta regulación de temperatura e incrementar la fiabilidad de la instalación evitando la entrada de suciedad en la válvula.
- Instalación de llaves de paso en las entradas de la válvula para facilitar el mantenimiento.
- Diferencia de temperatura entre cada una de las entradas y el agua mezclada: al menos 12°C.

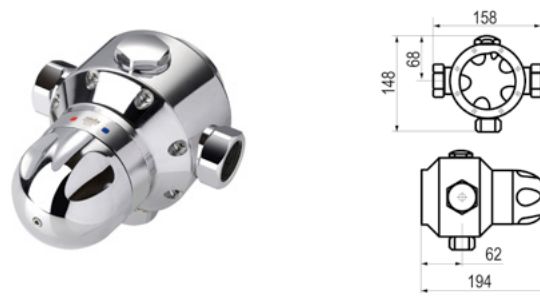
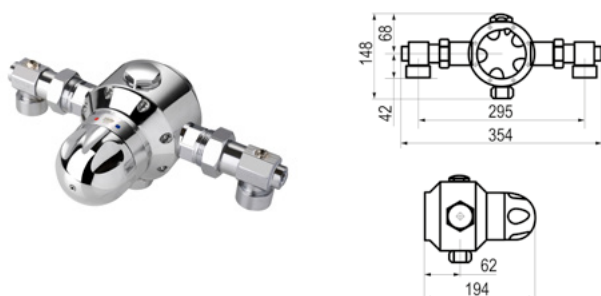
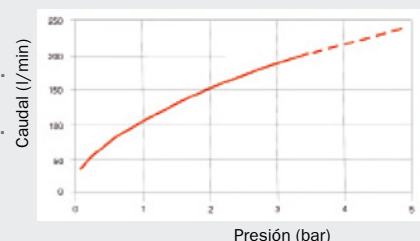



### PRESTO 425 IF

- Válvula termostática mezcladora para agua caliente y fría con control de caudal y temperatura.
- Caudal medio a 3 bar: 185 l/min. Caudal máximo recomendado: 200 l/min a 3,5 bar.
- El agua fluye hasta que el usuario lo detiene manualmente.
- Entradas y salida hembra 1".
- Suministrado con: Válvulas antirretorno, llave de paso, embellecedor y elementos de fijación.

Cromo **95422**  **2663,70€** 

### PRESTO 425 F

- Válvula termostática mezcladora para agua caliente y fría con control de caudal y temperatura.
- Caudal medio a 3 bar: 185 l/min. Caudal máximo recomendado: 200 l/min a 3,5 bar.
- El agua fluye hasta que el usuario lo detiene manualmente.
- Entradas y salida hembra 1".
- Suministrado con: Embellecedor y elementos de fijación.

Cromo **95428**  **1963,00€** 

## SERIE GRAN CAUDAL

### Válvula termostática industrial.

- Construcción robusta, fácil mantenimiento y alta fiabilidad.
- Materiales idóneos para instalaciones normales de vapor y agua y resistentes a productos químicos de limpieza.
- Fijación en superficie vertical.
- Recomendable el uso de filtros.
- Válvulas antirretorno hembra de doble conexión opcionales.
- Capacidad de gestión de flujos de agua a una temperatura controlada para procesos industriales.
- Mantiene la temperatura a pesar de variaciones de la temperatura y presión de entrada.
- Sistema de control de seguridad que limita la temperatura máxima al nivel preestablecido por el personal autorizado.
- El mando de control de la temperatura permite al usuario seleccionar la temperatura deseada dentro de los valores establecidos.
- Cierre de seguridad que limita la temperatura máxima y que sólo puede ser ajustado por personal autorizado.
- Conexiones estándar: caliente-izquierda, fría-derecha, salida-arriba.
- En el caso de instalaciones agua-vapor debe tenerse en cuenta que no pueden usarse con vapor sobrecalentado.
- En el caso de instalaciones agua-vapor la presión de la entrada de vapor debe ser al menos 0,35 bar inferior que el agua cuando se utilicen sistemas de control de caudal a la salida.

|  | Bar    | 0,5 | 1   | 1,5 | 2   | 2,5 | 3    | 3,5  | 4    | 4,5  | 5    | 5,5  | 6    | 6,5  | 7    | 7,5  | 7,5  |
|--|--------|-----|-----|-----|-----|-----|------|------|------|------|------|------|------|------|------|------|------|
| CUADRO DE PRESIÓN Y CAUDAL (AGUA-AGUA) | 566    | 200 | 280 | 345 | 400 | 445 | 485  | 525  | 560  | 600  | 630  | 660  | 690  | 720  | 750  | 775  | 800  |
|  | TS 202 | 425 | 605 | 745 | 860 | 960 | 1050 | 1135 | 1215 | 1290 | 1365 | 1435 | 1500 | 1555 | 1610 | 1665 | 1720 |

|  | Bar    | 0,5 | 1   | 1,5 | 2   | 2,5 | 3   | 3,5 | 4   | 4,5 | 5   | 5,5 | 6   | 6,5 | 7   | 7,5 | 7,5 |
|--|--------|-----|-----|-----|-----|-----|-----|-----|-----|-----|-----|-----|-----|-----|-----|-----|-----|
| BAREMOS DE PRESIÓN Y CAUDAL (AGUA-VAPOR) | 566    | 102 | 138 | 173 | 205 | 233 | 260 | 285 | 308 | 330 | 352 | 372 | 390 | 407 | 425 | —   | —   |
|  | TS 202 | 160 | 216 | 268 | 312 | 352 | 388 | 423 | 455 | 483 | 510 | 535 | 560 | 583 | 615 | —   | —   |

### RECOMENDACIONES DE INSTALACIÓN

- Utilización de válvulas antirretorno y filtros de entrada para asegurar la correcta regulación de temperatura e incrementar la fiabilidad de la instalación evitando la entrada de suciedad en la válvula.
- Cuando se instalen reductores de presión a las entradas, se recomienda su instalación al menos a 2 m de distancia de la válvula para reducir los efectos de los cierres repentinos.
- En instalaciones de agua-vapor, el uso de válvulas antirretorno a las entradas se hace obligatoria cuando se instalan sistemas de control de caudal a la salida.
- Instalación de llaves de paso en las entradas de la válvula para facilitar el mantenimiento.

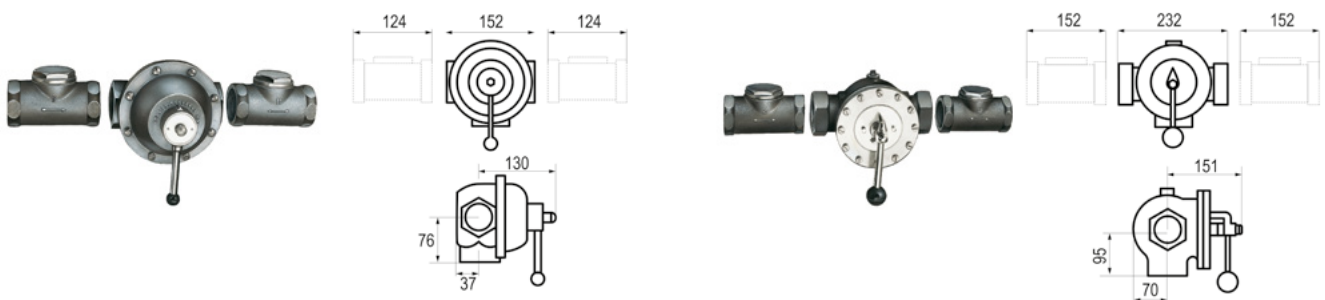

### PRESTO RADA 566

- Válvula termostática industrial de gran caudal, con termostato bimetálico y ajuste de temperatura por palanca para instalaciones agua-agua y agua-vapor.
- Agua-agua: Caudal medio a 3 bar: 485 l/min. Agua-Vapor: Caudal medio a 3 bar: 260 l/min.
- El agua fluye hasta que el usuario lo detiene manualmente.
- Entradas y salida hembra 1 1/2".
- Suministrado con: Embellecedor y elementos de fijación.

Cromo **85520** **2574,30€**

### PRESTO RADA TS 202

- Válvula termostática industrial de gran caudal, con termostato bimetálico y ajuste de temperatura por palanca para instalaciones agua-agua y agua-vapor.
- Agua-agua: Caudal medio a 3 bar: 1050 l/min. Agua-Vapor: Caudal medio a 3 bar: 388 l/min.
- El agua fluye hasta que el usuario lo detiene manualmente.
- Entradas y salida hembra 2".
- Suministrado con: Embellecedor y elementos de fijación.

Cromo **85521** **3875,50€**

## SERIE 5X

**Válvulas termostáticas mezcladoras para uso industrial de agua-vapor para suministro de agua a la temperatura definida de forma instantánea.**

- Construcción robusta, fácil mantenimiento y alta fiabilidad.
- Cuerpo y cubierta en latón cromado.
- Fijación sobre superficies verticales.
- La temperatura de salida de agua se controla termostáticamente compensando automáticamente los cambios de presión y temperatura del flujo frío y caliente.
- Sistema de control de seguridad que limita la temperatura máxima al nivel preestablecido por el personal autorizado.
- La palanca de control de la temperatura permite al usuario seleccionar la temperatura deseada dentro de los valores establecidos.
- Conexiones estándar: agua-izquierda, vapor-derecha, salida-abajo.
- No aptas para trabajar con vapor sobrecalentado.

### RECOMENDACIONES DE INSTALACIÓN

- Utilización de válvulas antirretorno y filtros de entrada para asegurar la correcta regulación de temperatura e incrementar la fiabilidad de la instalación evitando la entrada de suciedad en la válvula.
- En el caso de instalaciones agua-vapor la presión de la entrada de vapor debe ser al menos 0,35 bar inferior que el agua cuando se utilicen sistemas de control de caudal a la salida.
- Cuando se instalen reductores de presión a las entradas, se recomienda su instalación al menos a 2 m de distancia de la válvula para reducir los efectos de los cierres repentinos.
- En instalaciones de agua-vapor, el uso de válvulas antirretorno a las entradas se hace obligatoria cuando se instalan sistemas de control de caudal a la salida.

Instalación de llaves de paso en las entradas de la válvula para facilitar el mantenimiento.

### CUADRO DE PRESIÓN - CAUDAL (AGUA-AGUA)

| Bar  | 0,5 | 0,75 | 1  | 1,5 | 2  | 2,5 | 3  | 3,5 | 4  | 4,5 | 5   | 5,5 | 6   | 6,5 | 7   |
|------|-----|------|----|-----|----|-----|----|-----|----|-----|-----|-----|-----|-----|-----|
| 53/1 | 10  | 12   | 14 | 17  | 21 | 24  | 27 | 30  | 33 | 36  | 39  | 41  | 44  | 46  | 49  |
| 54/1 | 14  | 18   | 22 | 29  | 36 | 43  | 49 | 54  | 59 | 65  | 70  | 75  | 79  | 83  | 88  |
| 55   | 24  | 30   | 35 | 46  | 56 | 65  | 73 | 81  | 88 | 95  | 101 | 107 | 112 | 117 | 122 |

### PRESTO RADA 53/1

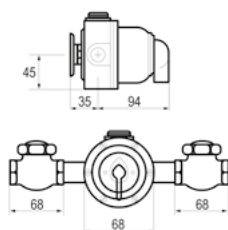

- Válvula termostática mezcladoras para uso industrial de agua-vapor para suministro de agua a la temperatura definida de forma instantánea.
- Caudal medio a 3 bar: 27 l/min.
- El agua fluye hasta que el usuario lo detiene manualmente.
- Entrada hembra 1/2" y salida hembra 3/4".
- Suministrado con: Embellecedor y elementos de fijación.

Cromo 85522  1124,50€ 

### PRESTO RADA 54/1

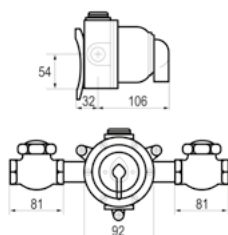

- Válvula termostática mezcladoras para uso industrial de agua-vapor para suministro de agua a la temperatura definida de forma instantánea.
- Caudal medio a 3 bar: 49 l/min.
- El agua fluye hasta que el usuario lo detiene manualmente.
- Entrada hembra 3/4" y salida hembra 1".
- Suministrado con: Embellecedor y elementos de fijación.

Cromo 85523  1285,20€ 

### PRESTO RADA A55

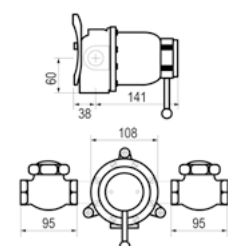

- Válvula termostática mezcladoras para uso industrial de agua-vapor para suministro de agua a la temperatura definida de forma instantánea.
- Caudal medio a 3 bar: 73 l/min.
- El agua fluye hasta que el usuario lo detiene manualmente.
- Entrada hembra 1" y salida hembra 1 1/4".
- Suministrado con: Embellecedor y elementos de fijación.

Cromo 85525  2077,90€ 





Amplia gama que cubre todas las necesidades de instalación.  
Diseño y fabricación nacional.

### **CARACTERÍSTICAS**

#### **Materiales y tipología**

- Acero recubierto de pintura poliéster de alta resistencia.
- Resistencia hasta 400 kg.
- Distintos usos:
  - Bastidores para lavabos.
  - Bastidores para urinario.
  - Bastidores para inodoro.

#### **Ventajas**

- Soluciones múltiples.
- Flexibilidad de Instalación: adaptación a la mayoría de instalaciones.
- Regulación flexible.

Por su concepción, han sido diseñados y fabricados para soportar distintas condiciones de instalación, dureza de uso, aportando la máxima flexibilidad y robustez a la misma.

# 13

## Gama de bastidores

- 188 - Para inodoro**
- 191 - Para lavabo**
- 191 - Para urinario**
- 192 - Para inodoro con cisterna**
- 193 - Para barras de apoyo**



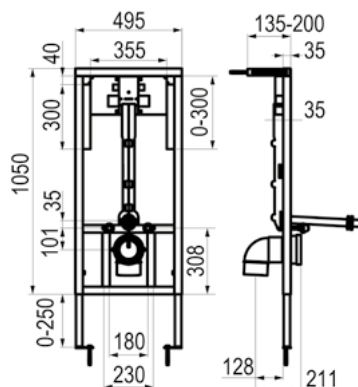

### SOPORTE BASTIDOR REGULABLE PRESTO PARA INODORO

- Fabricación en acero con recubrimiento de pintura poliéster de alta resistencia.
- Preparado para instalar suministrado con elementos de fijación y conexión a fluxor e inodoro.
- Instalación sencilla y fácil mantenimiento.
- Gran robustez, resistencia hasta 400 kg.
- Regulación de la altura del bastidor.
- Regulación de la altura del fluxor independiente.
- Fijación a pared.
- Especialmente diseñado para tabiquería ligera.
- Pieza de poliespán de reducción de ruido.
- Suministrado con prolongación de codo a inodoro mediante conexión de junta de 110 mm, gomas de conexión a entrada a inodoro de 51-55 mm de diámetro y elementos de fijación.

Con pulsador y tapa en ABS cromo mate de alta resistencia

Con pulsador en acero inoxidable

Descarga simple

Doble descarga



Pila CR-P2 6V litio

Pila CR-P2 6V litio

Pila CR-P2 6V litio

Pila CR-P2 6V litio

Transformador

Transformador

Transformador

Transformador

|       |  |       | SOPORTE |   |
|-------|--|-------|---------|---|
|       | Naranja  | 18492 | 293,80€ | 🌐 |
|       | <b>SOPORTE + FLUXOR Mecánico Presto 1000 A</b>           |       |         |   |
| PN    | Cromo mate   | 18884 | 490,00€ | 🌐 |
| PN    | Inox   | 18885 | 521,70€ | 🌐 |
|       | <b>SOPORTE + FLUXOR Mecánico Presto ARTE IE</b>          |       |         |   |
| PN    | Inox   | 18890 | 540,30€ | 🌐 |
| DD PN | Inox   | 18891 | 557,50€ | 🌐 |
|       | <b>SOPORTE + FLUXOR Mecánico XT IE 2D</b>                |       |         |   |
| DD PN | Cromo  | 18570 | 532,00€ | 🌐 |
| DD PN | Inox   | 18574 | 547,40€ | 🌐 |
| DD PN | Negro  | 18572 | 563,00€ | 🌐 |
| DD PN | Blanco   | 18573 | 578,40€ | 🌐 |
|       | <b>SOPORTE + FLUXOR Mecánico Presto 1000E XL</b>         |       |         |   |
| PN    | Cromo  | 18925 | 503,80€ | 🌐 |
|       | <b>SOPORTE + FLUXOR ELECTRÓNICO Presto Domo Sensia I</b> |       |         |   |
|       | Cromo  | 18810 | 808,30€ | 🌐 |
|       | Negro  | 18811 | 837,10€ | 🌐 |
|       | Blanco   | 18812 | 837,10€ | 🌐 |
|       | Inox   | 18813 | 837,10€ | 🌐 |
|       | Cromo  | 18814 | 808,30€ | 🌐 |
|       | Negro  | 18815 | 837,10€ | 🌐 |
|       | Blanco   | 18816 | 837,10€ | 🌐 |
|       | Inox   | 18817 | 837,10€ | 🌐 |

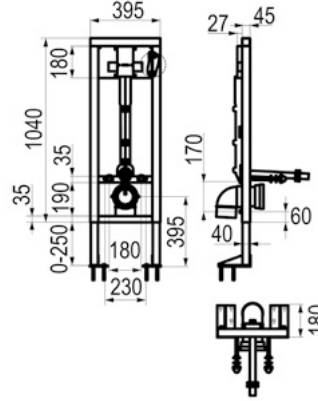

### SOPORTE BASTIDOR AUTOPORTANTE PRESTO PARA INODORO

- Especialmente diseñado para tabiquería ligera.
- Fabricación en acero con recubrimiento de pintura poliéster de alta resistencia.
- Preparado para instalar suministrado con elementos de fijación y conexión a fluxor e inodoro.
- Instalación sencilla y fácil mantenimiento.
- Gran robustez, resistencia hasta 400 kg.
- Regulación de la altura del bastidor.
- Fijación a suelo.
- Soportes a suelo de gran dimensión para una excelente fijación autónoma.
- Pieza de poliespán de reducción de ruido.
- Suministrado con prolongación de codo a inodoro mediante conexión de junta de 110 mm, gomas de conexión a entrada a inodoro de 51-55 mm de diámetro y elementos de fijación.

Con pulsador y tapa en ABS cromo mate de alta resistencia

Con pulsador en acero inoxidable

Doble descarga

Descarga simple

Pila CR-P2 6V litio

Pila CR-P2 6V litio

Pila CR-P2 6V litio

Pila CR-P2 6V litio

Transformador

Transformador

Transformador

Transformador

|  | SOPORTE |         |
|--|---------|---------|
| Naranja  | 18491   | 284,40€ |
| <b>SOPORTE + FLUXOR Mecánico Presto 1000 A</b>           |         |         |
| Cromo mate   | 18872   | 481,20€ |
| Inox   | 18550   | 512,80€ |
| <b>SOPORTE + FLUXOR Mecánico Presto ARTE IE</b>          |         |         |
| Inox   | 18896   | 548,80€ |
| Inox   | 18895   | 531,60€ |
| <b>SOPORTE + FLUXOR Mecánico XT IE 2D</b>                |         |         |
| Cromo  | 18560   | 523,40€ |
| Negro  | 18562   | 554,40€ |
| Blanco   | 18563   | 569,90€ |
| Inox   | 18564   | 538,90€ |
| <b>SOPORTE + FLUXOR Mecánico Presto 1000E XL</b>         |         |         |
| Cromo  | 18920   | 494,30€ |
| <b>SOPORTE + FLUXOR ELECTRÓNICO Presto Domo Sensia I</b> |         |         |
| Cromo  | 18818   | 799,30€ |
| Negro  | 18819   | 828,20€ |
| Blanco   | 18820   | 828,20€ |
| Inox   | 18821   | 828,20€ |
| Cromo  | 18822   | 799,30€ |
| Negro  | 18823   | 828,20€ |
| Blanco   | 18824   | 828,20€ |
| Inox   | 18825   | 828,20€ |





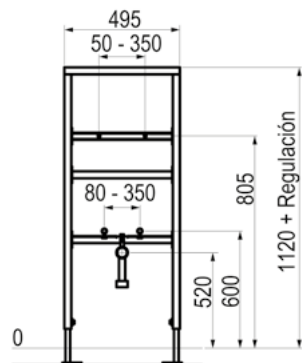

Regulación=290

NOTA: Posibilidad de reducción de la altura total 60 mm.

### SOPORTE BASTIDOR PRESTO PARA LAVABO

- Fabricación en acero con recubrimiento de pintura poliéster de alta resistencia.
- Regulación de la altura del bastidor 0-200 mm.
- Gran robustez.
- Para tabiquería convencional y/o ligera.
- Posibilidad de regulación máxima.
- Altura soporte lavabo independiente.
- Separación de fijaciones de lavabo entre 50-350 mm.
- Altura de toma de agua independiente.
- Separación de entradas de agua entre 80-350 mm.
- Altura del codo de desagüe independiente.
- Profundidad del grifo regulable.

#### Suministrado con:

- Codo desagüe de 40 mm de diámetro.
- Varillas de soporte de lavabo.
- Embellecedores para varillas del soporte.

Naranja 18830 203,90€

### SOPORTE BASTIDOR PRESTO PARA URINARIO

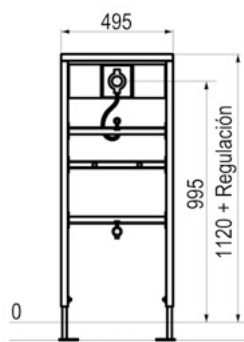

Regulación=390

NOTA: Posibilidad de reducción de la altura total 60 mm.

- Fabricación en acero con recubrimiento de pintura poliéster de alta resistencia.
- Regulación de la altura del bastidor 0-200 mm.
- Gran robustez.
- Para tabiquería convencional y/o ligera.
- Posibilidad de regulación máxima.
- Altura soporte lavabo independiente.
- Separación de fijaciones de lavabo entre 50-350 mm.
- Altura de toma de agua independiente.
- Separación de entradas de agua entre 80-350 mm.
- Altura del codo de desagüe independiente.
- Profundidad del grifo regulable.

#### Suministrado con:

- Codo desagüe de 40 mm de diámetro.
- Varillas de soporte de lavabo.
- Embellecedores para varillas del soporte.







Soporte

Soporte + Grifo mecánico Presto ARTE-UE 

Soporte + Grifo electrónico Presto DOMO SENSIA UE pila

Soporte + Grifo electrónico Presto DOMO SENSIA UE transformador

|         |       |         |   |
|---------|-------|---------|---|
| Naranja | 18840 | 264,80€ |  |
| Cromo   | 18841 | 360,20€ |  |
| Cromo   | 18843 | 678,30€ |  |
| Cromo   | 18844 | 678,30€ |  |

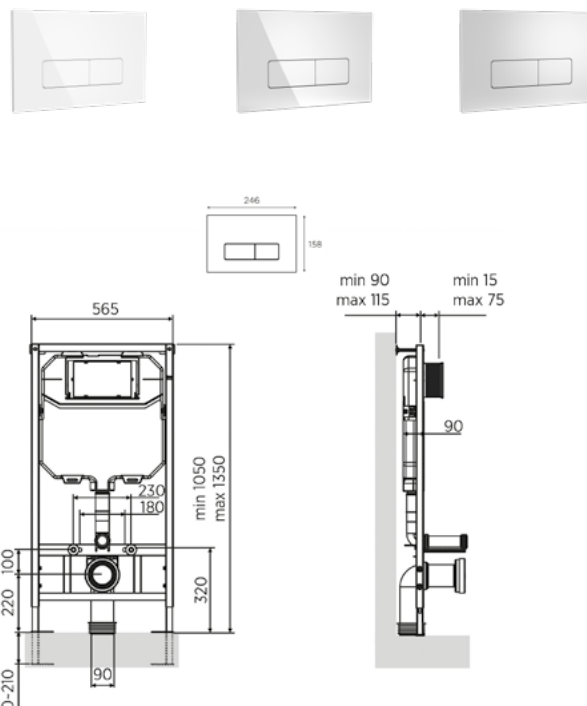

### SOPORTE BASTIDOR CON CISTERNA PARA INODORO SUSPENDIDO



- Bastidor en acero con tratamiento superficial anticorrosivo y patas de refuerzo regulables en altura.
- Incluye protecciones de obra para zona del mecanismo y tapas para el tubo de conexión a inodoro y para el codo de descarga del inodoro.
- Suministrada con tubo de conexión a inodoro con goma de enchufe y abrazadera con codo de descarga de inodoro de 90 mm.
- Instalación empotrada.
- Recubrimiento anticondensación.
- Doble descarga de 3 o 6/9 l regulable
- Tubo de descarga regulable en +20/-10 mm de Ø 50/44.
- Cuerpo fabricado en PP.
- Dimensiones del pulsador: 255 x 163 mm
- Hueco máximo a dejar en obra para pulsador: 240 x 145 mm.
- Llave de paso premontada.
- Conexión a suministro de agua 1/2" en zona superior.
- Pulsador en ABS con diferentes acabados.

|  |  |  |
|--|--|--|
| Doble descarga con pulsador blanco       |  |  |
| Doble descarga con pulsador cromo brillo |  |  |
| Doble descarga con pulsador cromo mate   |  |  |

|              |              |                |  |
|--------------|--------------|----------------|--|
| Blanco       | <b>87281</b> | <b>372,80€</b> |  |
| Cromo brillo | <b>87282</b> | <b>383,10€</b> |  |
| Cromo mate   | <b>87283</b> | <b>386,20€</b> |  |



Ejemplo de montaje

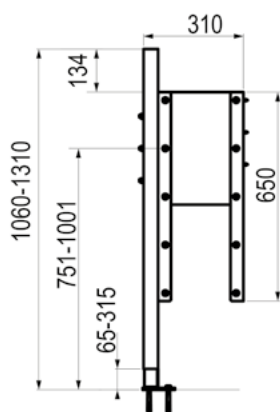

### SOPORTE BASTIDOR PRESTO PARA BARRAS DE APOYO

- Soporte con anclaje a bastidor de inodoro autoportante para fijación de barra de apoyo.
- Especialmente diseñado para tabiquería ligera.
- Fabricación en acero con recubrimiento de pintura poliéster de alta resistencia.
- Preparado para instalar suministrado con elementos de fijación
- Instalación sencilla.
- Gran robustez.
- Regulación de la altura del bastidor.
- Regulación de soporte para barra en tres alturas.
- Fijación a suelo.
- Suministrado con elementos de fijación.

Naranja

18493 158,70€ 



# 14

## Sistemas antilegionella

- 199 - Sistemas de prevención
- 200 - Cajas de control
- 201 - Soluciones automáticas
- 202 a) Mecánica
- 206 b) Mixta
- 208 c) Domótica



# Sistemas antilegionella

La legionella es una bacteria ambiental presente en el agua cuya temperatura óptima de crecimiento es 35-37 °C, y que puede provocar si se encuentra en las condiciones adecuadas la enfermedad llamada legionelosis.

Los sistemas antilegionella de Presto han sido diseñados para satisfacer los requerimientos marcados en el R.D. 487/2022, y se basan en la combinación de elementos de máxima calidad entre los que cabe destacar válvulas mezcladoras termostáticas, electroválvulas, cajas de control, detectores de presencia, bombas de recirculación y grifos temporizados o electrónicos.

Con estos sistemas se consigue automatizar el proceso de desinfección mediante choque térmico para ACS.

## Variantes tecnológicas

Presto Ibérica estudia cada instalación de manera individualizada, pero de manera simplificada se podrían establecer 3 tipos de sistemas que dan lugar a múltiples configuraciones:

- Sistema domótico: está basado en el sistema Presto Rada Outlook. Toda la gestión se realiza desde un ordenador personal y es válido para sistemas premezclados.
- Sistema mecánico: se basa en duchas mecánicas de pulsador del modelo DL400 o Prestoduc y válvulas mecánicas de características termoscópicas (Series 215, 320 y 425). Mediante una válvula de tres vías motorizada y cajas programadoras se consigue subir la temperatura del circuito a 70 °C y abrir las duchas de manera automática. Este sistema es para agua premezclada.
- Sistema mixto: basado en duchas electrónicas y válvulas mecánicas. Este sistema es válido para instalaciones de agua pre-mezclada pero también para duchas donde se deje al usuario la opción de mezclar el agua.

## Recomendaciones

Los sistemas antilegionella son perfectos para cualquier tipo de instalación y especialmente están recomendados para centros deportivos, hoteles, piscinas y colegios, etc. En general, cualquier tipo de instalación donde el control de la legionelosis sea necesario.

Son especialmente recomendables para sistemas de recirculación de agua.

Si desea instalar alguno de estos sistemas, presto le brinda la oportunidad de realizarle un estudio personalizado desde el departamento de proyectos [proyectos@prestoiberica.com](mailto:proyectos@prestoiberica.com), donde le resolverán todas sus dudas y le harán una propuesta de obra o proyecto.

## Ventajas

La posibilidad de automatizar el proceso de desinfección mediante choque térmico en grifería temporizada y electrónica posee numerosas ventajas, empezando por la comodidad que supone el hecho de dejar programada la desinfección a la hora y el día señalados y no tener que preocuparse de nada más.

Otras ventajas destacables son:

- Versatilidad de programación.
- Seguridad para los empleados y usuarios.
- Ahorro de costes de mantenimiento.
- Cumplimiento de la legislación.
- Higiene y prevención de enfermedades.
- Eficiencia y ahorro de agua en las instalaciones.
- Fácil instalación y manejo.
- Detección de averías.

# Real Decreto 487/2022

El Real decreto 865/2003, de 4 de julio fue sustituido en el año 2022 por el Real Decreto 487/2022 por el que se establecen los criterios higiénico-sanitarios para la prevención y control de la legionelosis.

Este Real Decreto, de obligado cumplimiento, se desarrolló tomando como base la legislación anterior del 2001 y del 2003 de manera que ha sido actualizado acorde a la tecnología y el conocimiento adquirido.

A continuación, se van a extraer los puntos más interesantes de la ley respecto al agua caliente sanitaria y la desinfección térmica. Presto Ibérica, únicamente desarrolla sistemas de prevención de legionella mediante la desinfección térmica, dado que el otro sistema existente (la cloración), puede dañar los equipos y la instalación.

En el R.D. se describe la legionella y se insiste en las instalaciones de riesgo, entre las que están los sistemas de Agua Caliente Sanitaria, que luego se tratarán.

## Los principales puntos que se deben conocer del Real Decreto 487/2022 son:

- Los titulares de las instalaciones serán responsables del cumplimiento de lo dispuesto en este Real Decreto y de que se lleven a cabo los programas de mantenimiento periódico. Esas personas serán los responsables de que se elabore e implante un “Plan de Prevención y Control de Legionella” (PPCL) adaptado a las particularidades y características de cada instalación.
- Se establecen las responsabilidades de los fabricantes de aparatos y equipos afectados por el Real Decreto en relación con el diseño y los materiales utilizados en su fabricación
- La base de la aplicación del R.D. son cuatro principios:
  - Garantizar la eliminación o reducción de zonas sucias, el acumulo de suciedad, así como los estancamientos mediante un buen diseño y el mantenimiento de las instalaciones y equipos.
  - Evitar las condiciones que favorecen la supervivencia y la multiplicación de legionela mediante el control de la temperatura del agua y la desinfección de la misma.
  - Minimizar la emisión de aerosoles.
  - Aplicación de medidas correctoras efectivas para mitigar el riesgo.
- Las instalaciones deberán tener las siguientes características:
  1. Garantizar la total estanqueidad y la correcta circulación del agua evitando su estancamiento, disponiendo de suficientes puntos de purga para vaciar completamente la instalación.
  2. Facilitarán la accesibilidad a los equipos.
  3. En los puntos terminales, se deben seleccionar preferentemente difusores de baja aerosolización, sobre todo en los grifos.
  4. Las instalaciones de agua fría mantendrán la temperatura del agua en el circuito lo más baja posible, procurando, donde las condiciones climatológicas lo permitan, una temperatura inferior a 20°C para lo cual las tuberías estarán alejadas de las de agua caliente o en su defecto aisladas térmicamente.
  5. En las instalaciones de agua caliente sanitaria, se mantendrá la temperatura del agua en el circuito de agua caliente por encima de 50°C en todos los puntos terminales del circuito y en la tubería de retorno, si disponen de la misma, utilizando un equilibrado por temperaturas
  6. La instalación permitirá que el agua alcance una temperatura del circuito de 70° C.
  7. Los tramos de tuberías en los que no se pueda asegurar una circulación del agua y una temperatura mínima superior a 50°C no podrán tener una longitud superior a 5 metros o un volumen de agua almacenada superior a 3 litros. Esto será aplicable a los sistemas de válvula mezcladora, en los que se debe garantizar 50°C antes de la propia válvula y disponer de un sistema de medición de temperatura. La temperatura de estabilización deberá alcanzarse antes de transcurrido un minuto.
    - Con carácter general la limpieza y desinfección de las instalaciones se efectuará como mínimo una vez al año y además:
      - Cuando se ponga en marcha la instalación por primera vez.
      - Tras una parada superior a un mes.
      - Tras una reparación o modificación estructural.
      - Cuando una revisión general así lo aconseje.
      - Cuando así lo determine la autoridad sanitaria.

- La revisión de los puntos terminales (grifos y duchas, se deberá realizar mensualmente (muestra rotatoria), y al menos una vez al año en todos los puntos terminales de la instalación.
- Semanalmente se abrirán los grifos y duchas de habitaciones o instalaciones con poco uso o no utilizadas, dejando correr el agua unos minutos. Al fin del año se habrán comprobado todos los puntos finales de la instalación.
- Desinfección térmica en la red de Agua Caliente Sanitaria (ACS). Procedimiento:
  1. Acciones previas: Apagar el acumulador y vaciar, si es preciso, desmontar elementos tales como los ánodos del sistema de protección catódica.
  2. Limpieza: Limpiar el acumulador según el procedimiento descrito anteriormente.
  3. Desinfección térmica:
    - a. Llenar el depósito acumulador y elevar la temperatura del agua hasta 70°C y mantener al menos 2 horas.
    - b. Abrir por completo los puntos terminales y mantenerlos de forma secuencial por sectores todos los grifos y duchas hasta alcanzar 60°C en todos los puntos terminales, manteniéndolos abiertos durante al menos 5 minutos.
    - c. El depósito debería mantenerse a 70°C durante 2 horas. La red una vez alcanzados los 60°C se deja enfriar de forma natural durante un periodo mínimo de 2 horas.
    - d. En la instalación en la que la producción de calor sea insuficiente para llevar a cabo la desinfección térmica o no pueda llegar a temperaturas de 70°C, o las tuberías no tengan un buen aislamiento, puede transmitirse calor y comprometer la temperatura del agua fría en alguna parte del sistema, se realizará la desinfección con biocidas.





# Sistemas de prevención

## ROCIADORES DE DUCHA

Para todas las configuraciones de duchas, será necesario utilizar rociadores que no vaporicen o nebulicen el agua, ya que la Legionella es una bacteria que se contagia por vía aérea y se incrementaría su riesgo de contagio.

Los siguientes rociadores que comercializa Presto están diseñados para que el flujo de agua sea continuo, sin choques, y no produzca aerosol.

### MODELOS



#### ROCIADOR ORIENTABLE PRESTO CON BRAZO MURAL

Ref.: 29300. Brazo de ducha con rociador orientable.



#### ROCIADOR ANTIVANDÁLICO PRESTO ARTE

Ref.: 29405. Rociador antivandálico con montaje mural.



#### ROCIADOR ANTIVANDÁLICO PRESTO

Ref.: 29305. Rociador fijo para montaje sobre muro.

## SISTEMAS DE VACIADO

El estancamiento de agua (tal y como se dice en el Real Decreto) puede producir un foco de Legionella. Ese problema se presenta en la columna de agua que va desde el cuerpo del grifo al rociador de la ducha, en caso de que no fuera utilizado habitualmente. La mayoría de las duchas dejan un residual de agua cuando finaliza su utilización en esa columna. Al conseguir eliminar ese residual de agua minimizaremos el riesgo de crear un lugar propicio para el desarrollo de la bacteria.

Para ello, desde el año 2007 se incorporó a todos los grifos temporizados mezcladores de la serie ALPA 80 y ALPA 90 la opción de llevar de fábrica una válvula de vaciado automática de manera que nunca quede el residual de agua antes mencionado (consultar referencias). Además, desde el año 2021, se crearon grifos específicos para sistema premezclado cuyo pulsador es especial para el vaciado de la columna de agua. Otra medida de prevención encaminada a evitar el estancamiento de agua entre los pulsadores y los rociadores de ducha es utilizar duchas

### MODELOS



#### PRESTO XT 55 CROMO

Ref.: LEG55020. Instalación empotrada

#### PRESTO XT 65 CROMO

Ref.: LEG65020. Instalación empotrada

#### PRESTO XT 75 CROMO

Ref.: LEG75020. Instalación vista



#### PRESTO ALPA 80

Ref.: 98011. Instalación vista

Ref.: 98906. Instalación panel

#### PRESTO ALPA 90

Ref.: 98925. Instalación vista

Ref.: 98936. Instalación panel



#### PRESTO ALPA 80

Ref.: 98945.

Ref.: 98955. Con conducto guía

#### PRESTO ALPA 90 ARTE E CROMO

Ref.: 98941.

Ref.: 98951. Con conducto guía

#### PRESTO ALPA 90 ARTE E LUX CROMO

Ref.: 98951.

## DUCHAS CON ENTRADA SUPERIOR DE AGUA

con entrada superior de agua. De esta manera, directamente el agua que utiliza el usuario vendrá de la red, y si hay un anillo de recirculación (como es aconsejable) será agua en movimiento y por tanto con menor riesgo.

Las duchas de Presto con entrada superior de agua son los modelos DL 40 y DL 400. Este mismo efecto también se consigue en duchas de conjunto electrónico Presto Rada 1129 al posicionar la electroválvulas en la parte cercana al anillo de recirculación.

## KIT CONTROL PRESTO



- Destinado a prevenir y eliminar los desarrollos potenciales de legionela en los puntos de salida de agua sanitaria mezclada (40 °C).
- Con técnicas como el choque térmico y/o el aclarado regular de la instalación para impedir el estancamiento del agua.
- El choque térmico se realiza por aumento de temperatura de producción de agua caliente propia de la instalación (idealmente a 80 °C). Se evitan los limitadores termostáticos para distribuir agua a alta temperatura por toda la red.
- Las duchas se pueden abrir automáticamente según 4 grupos disociables en función de la capacidad de la instalación.
- El sistema permite programar los choques y aclarados de manera semanal, asegura la trazabilidad de los eventos y la seguridad de la instalación.
- Automáticamente puede gestionar hasta 2 moderadores centralizados.
- Un sensor de temperatura ubicado después de los moderadores permite supervisar la temperatura en funcionamiento normal y validar el correcto desarrollo de los choques.
- Caja de llave 330x400x195 mm.  
Índice de protección IP 65 (si todos los prensaestopas están tapados).
- Alimentación 230 V ~ 50 Hz - 16 A. El sistema está equipado con un disyuntor diferencial 30 mA.
- Transformador 230 /12 VCA-75VA integrado CE doble aislamiento con seguridad térmica para:
  - 2 válvulas de 3 vías 12 VAC 4VA.
  - 4 electroválvulas 12 VCA 5 VA para el manejo de las duchas.
  - 1 electroválvula 12 VCA 5 VA para la purga.
  - 2 válvulas NF 230 VCA 10VA.
- Alimentación 12 VAC/12 VCC para 8 detectores de presencia y 2 sensores de temperatura.
- Contacto auxiliar N.A. o N.C. de orden producción agua caliente (máx 5A. -250 VAC).
- Alimentación de 2 bombas de circulación 230 VAC 200 W.
- Pantalla retro iluminada con teclado numérico.
- 1 luz roja para la señalización de eventos importantes.
- Clema rápida para las conexiones eléctricas.
- 2 entradas auxiliares configurables (parada de emergencia, inicio de choque).
- 2 entradas de vigilancia de posición de las válvulas de 3 vías.
- 2 entradas para los sensores de temperatura.
- 2 entradas para los detectores de presencia.

86710 7172,30€

## PRESTO CAJA DE CONTROL MANUAL DE LEGIONELLA PRESTO



- Caja plástica 240x160x90 de ABS IP56.
- Alimentación por transformador 230 V/12 V-18 VA, conforme CE, doble aislamiento con dispositivo de protección por corte incorporada.
- Alimentación por enchufe bifásico.
- Alimentación electroválvula (ref. 90634 no se incluye) por cable de 2 metros de longitud con borne Faston 6,35
- Tiempo de desinfección prerregulado a 30 minutos, regulable por el instalador.
- Posibilidad de instalar hasta 4 detectores de presencia.

90365 1720,80€

## PRESTO CAJA DE CONTROL RADA 850/24



- Caja de control especialmente desarrollada para trabajar en sistemas de prevención y desinfección de legionella conjuntamente con la válvulas 215, 320 y 425.
- Especialmente desarrollada para prevención y desinfección de legionella en combinación con la válvula Presto RADA 425.
- Funcionamiento basado en la entrada por la válvula termostática de agua caliente a la temperatura de desinfección por ambas entradas. Esto se consigue mediante el control de una válvula de tres vías que gestiona la caja de control 850/24, accionándola en los momentos en que se ha programado la caja.
- Combinada con las duchas DL400 permite realizar desinfecciones térmicas automáticas.
- Alimentación: 220 V 50/60 Hz.
- Protección IP-54.
- Fusible de 200 mA.
- Dimensiones: 175 x 155 x 125 mm.

Sistema Anti-legionella

Gris

85931 3340,00€

## Soluciones automáticas

Presto Ibérica, en su afán de ofrecer soluciones integrales al cliente para solventar los problemas actuales de las instalaciones de agua caliente sanitaria, ha desarrollado varios sistemas antilegionella que garantizan el funcionamiento de acuerdo a los requerimientos marcados por el Real Decreto 487/2022 para la desinfección térmica.

El diseño y desarrollo de estos sistemas ha sido posible gracias a los profundos estudios realizados en materia de I + D + I, que se basan en la combinación de elementos de máxima calidad entre los que cabe destacar válvulas mezcladoras termostáticas, electroválvulas, cajas de control, detectores de presencia, bombas de recirculación y grifos temporizados o electrónicos.

Estas soluciones integrales para combatir el desarrollo de la legionella, han sido especialmente diseñadas para instalaciones colectivas como hospitales, centros de enseñanza, instalaciones deportivas, y cualquier otro tipo de edificación susceptible de desarrollar la bacteria. Presto Ibérica queda a su total disposición para cualquier duda o aclaración al respecto, e incluso ofrece la posibilidad de asesorar para el diseño e instalación de sus sistemas.

Ante un problema tan serio y tan importante en España, Presto Ibérica propone sistemas que funcionen de manera automática (con opción manual) y recomienda hacer desinfecciones semanales de manera que minimicemos el riesgo de proliferación de la bacteria. Los tiempos que recomendamos, son:

| Temperatura de desinfección | Tiempo de desinfección semanal |
|-----------------------------|--------------------------------|
| 60° C                       | 20 minutos                     |
| 65 °C                       | 10 minutos                     |
| 70 °C                       | 5 minutos                      |

Los principales problemas a la hora de realizar una desinfección automática radican en la elevación de la temperatura del sistema y la apertura de los grifos para que salga el agua por los rociadores.

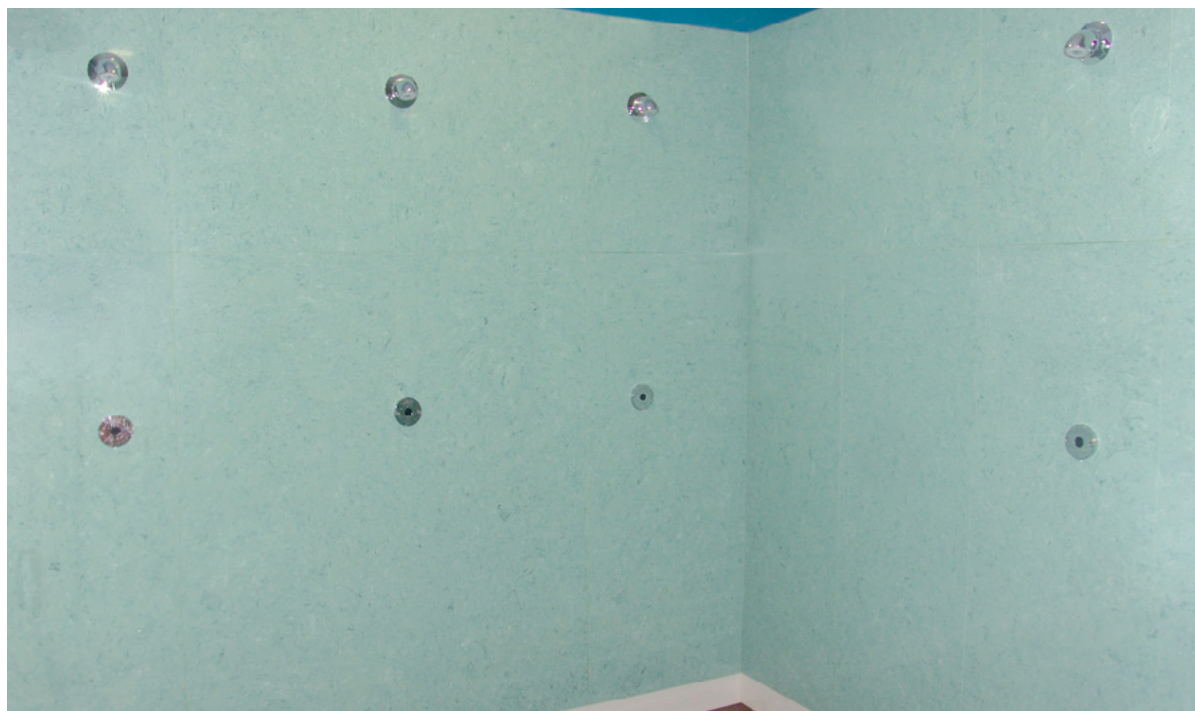

Contacte con nosotros en [proyectos@prestoiberica.com](mailto:proyectos@prestoiberica.com)

# Soluciones mecánicas

## A

### BASADA EN DUCHAS MECÁNICAS Y VÁLVULAS MECÁNICAS

Para realizar una desinfección térmica automática con pulsadores mecánicos, según se ha dicho en el punto anterior, el problema consiste en que el agua tiene que circular a través del grifo y del rociador, lo cual en las pulsaciones temporizadas mecánicas es muy difícil de conseguir.

Presto Ibérica ha diseñado un conjunto de duchas con pulsador mecánico temporizado aptos para poder ser pulsados de manera automática cuando se desee realizar una desinfección.

La duchas en la que funciona este sistema es el modelo DL 400 (ducha de agua premezclada) en cualquiera de sus configuraciones (consultar referencias).

Cuando se pulsa alguna ducha del modelo DL 400, debido a que su sistema de temporización se encuentra en el rociador y a que ambos modelos utilizan entrada superior de agua, el individuo no se ducha con agua con posibilidad de que haya estado estancada.

A continuación, explicamos el funcionamiento de un anillo básico para una instalación genérica.

Simplemente es un esquema para entender el funcionamiento del sistema, no es un esquema de montaje. Se debe recalcar que cada instalación deberá ser analizada de manera individual y tener en cuenta que Presto no comercializa algunos de los elementos de las figuras (se han incluido para hacer un esquema parecido a la realidad).

#### Anillo Básico: Sistema Mecánico

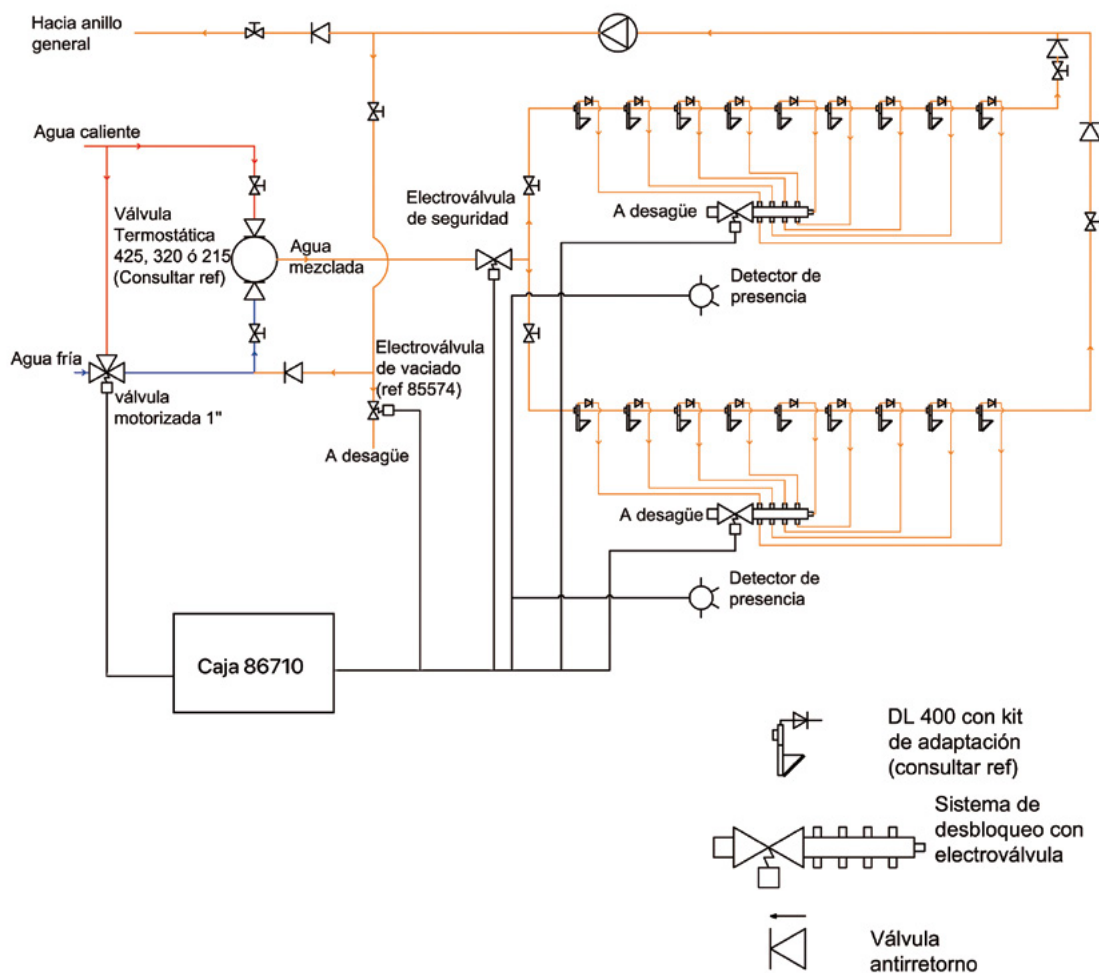

## Soluciones mecánicas

En un anillo básico cuyo objetivo es llevar agua premezclada a las duchas, se necesita una entrada de agua caliente y de otra de agua fría. Ambas entradas se mezclan en una válvula termostática Presto-Rada para conseguir la temperatura de mezcla deseada que será enviada a las duchas para un funcionamiento normal de uso. Para la desinfección, será necesario elevar la temperatura del sistema y abrir los rociadores. Para elevar la temperatura del sistema se utiliza una válvula de tres vías motorizada (ref. 85933) de manera que cuando reciba una orden de la caja programadora, cambie su posición cerrando la entrada de agua fría y abriendo la caliente, con lo que la válvula termostática recibirá agua caliente en las dos entradas. Las válvulas termostáticas Presto Rada (ver referencias) llevan un cartucho especial que permite que salga el agua caliente al introducir agua caliente por ambas entradas. Con la válvula de tres vías motorizada y controlada desde la misma caja programadora, se conseguiría resolver el problema de elevar la temperatura del anillo. La ducha DL 400 mediante un kit de adaptación con válvula de retorno incorporada (en instalaciones antilegionella), se conecta a un sistema de desbloqueo que incorpora una electroválvula cuya salida irá al desagüe.

En el momento en que se haya programado la desinfección en la caja de control, ésta cambiará la posición de la válvula de tres vías motorizada y dará la orden para que abra las duchas mediante la apertura de la electroválvula del sistema de desbloqueo (ref. 90634 y 90632) que producirá una depresión en cada rociador que consigue el efecto de la pulsación, de manera que descargará el agua caliente por los rociadores.

El sistema incorpora diversos elementos de seguridad:

- Válvula de vaciado (ref. 85574): Se utiliza para bajar rápidamente la temperatura del anillo después de una desinfección.
- Detectores de presencia (ref. 85949): Cuando se esté realizando la desinfección estará saliendo agua muy caliente por los rociadores que podría causar abrasiones si entrase alguna persona en el área de las duchas. Estos detectores en el momento en que capten a alguien detendrán el sistema y lo dejará en estado latente durante una hora.
- Electroválvula de seguridad (varias ref.): Se incorpora por si la válvula de tres vías motorizada permanece más tiempo del programado en la posición de desinfección o bien hay un fallo de corriente eléctrica.

Al finalizar el proceso de desinfección, todo el sistema volverá automáticamente a sus parámetros de utilización normal. En este caso se ha explicado el sistema con un anillo de recirculación en la zona de duchas, ya que es recomendable por motivos de prevención de legionella, de ahorro energético y de confort para los usuarios, puesto que siempre se dispondrá de agua a la temperatura prevista de mezcla.

## Productos para soluciones mecánicas

- **Ref.: 86710**  
**Kit control Presto Antilegionella.**
- **Ref.: 85933**  
**Válvula de tres vías motorizada todo/nada** de 1" que se conecta a la caja 840/24.
- **Ref.: 90634**  
**Electroválvula de 1/2" para desbloqueo:** se monta en el sistema de desbloqueo y va conectada a la caja de control de desbloqueo (la caja puede controlar 2 electroválvulas).
- **Ref.: 90633**  
**Sistema de conexión capilar:** 25 metros de tubo plástico con válvula antirretorno.
- **Ref.: 90632**  
**Sistema de desbloqueo:** un único sistema es válido para 9 duchas, pero se pueden conectar dos en serie a través de una salida, de manera que se pueden gobernar 17 duchas.
- **Ref.: 85949**  
**Detector de presencia:** corta el sistema en el momento en que capta a alguien (10 metros de alcance).
- **Ref.: 85985**  
**Electroválvula de seguridad** normalmente abierta para controlar hasta 20 duchas: corta el agua que va hacia las duchas cuando los detectores captan alguna presencia.
- **Ref.: 85989**  
**Electroválvula de seguridad** normalmente abierta para controlar hasta 34 duchas: corta el agua que va hacia las duchas cuando los detectores captan alguna presencia.
- **Ref.: 85984**  
**Electroválvula de seguridad** normalmente cerrada para controlar hasta 20 duchas: corta el agua que va hacia las duchas cuando los detectores captan alguna presencia y en caso de que haya algún fallo de la alimentación eléctrica.

- **Ref.: 85999**

**Electroválvula de seguridad** normalmente cerrada para controlar hasta 34 duchas: corta el agua que va hacia las duchas cuando los detectores captan alguna presencia y en caso de que haya algún fallo de la alimentación eléctrica.

- **Ref.: 27114**

**Kit de adaptación DL400:** para poder conectar el sistema de desbloqueo (lleva válvula antirretorno incorporada).

- **Ref.: 27119**

**Kit de adaptación DL400 de empotrar:** para poder conectar el sistema de desbloqueo (lleva válvula antirretorno incorporada).

- **Ref.: 95422**

**Válvula Termostática 425 IF:** entradas y salida de 1" que permite caudales de hasta 200 l/min. Con cartucho especial para desinfecciones térmicas de legionella. Incluye válvulas antirretorno (consultar catálogo general para ver características y ventajas). Para instalación vista.

- **Ref.: 95428**

**Válvula Termostática 425 F:** entradas y salida de 1" que permite caudales de hasta 200 l/min. Con cartucho especial para desinfecciones térmicas de legionella. (consultar catálogo general para ver características y ventajas). Para instalación sobre conductos o paneles.

- **Ref.: 95322**

**Válvula Termostática 320 IF:** entradas y salida de 3/4" que permite caudales de hasta 110 l/min. Con cartucho especial para desinfecciones térmicas de legionella. Incluye válvulas antirretorno (consultar catálogo general para ver características y ventajas). Para instalación vista.

- **Ref.: 95325**

**Válvula Termostática 320 M:** entradas y salida de 3/4" que permite caudales de hasta 110 l/min. Con cartucho especial para desinfecciones térmicas de legionella. (Consultar catálogo general para ver características y ventajas).

- **Ref.: 95150**

**Válvula Termostática 215 T3C:** entradas y salida de 1/2" que permite 35 l/min a 2 bar. Con cartucho especial para desinfecciones térmicas de legionella. Incluye válvulas antirretorno. (Consultar catálogo general para ver características y ventajas). Para instalación vista.

- **Ref.: 95155**

**Válvula Termostática 215 T30EM:** entradas y salida de 1/2" que permite 35 l/min a 2 bar. Con cartucho especial para desinfecciones térmicas de legionella. Incluye válvulas antirretorno. (Consultar catálogo general para ver características y ventajas). Para instalar en tubería oculta

- **Ref.: 95152**

**Válvula Termostática 215 T3ZC: entradas de 3/4" y salida de 1/2"** que permite 35 l/min a 2 bar. Con cartucho especial para desinfecciones térmicas de legionella. Incluye válvulas antirretorno. (Consultar catálogo general para ver características y ventajas). Para montar con excéntricas.

- **Ref.: 95154**

**Válvula Termostática 215 T3 DK:** entradas y salida de 1/2" que permite 35 l/min a 2 bar. Con cartucho especial para desinfecciones térmicas de legionella. Incluye válvulas antirretorno. (Consultar catálogo general para ver características y ventajas). Con salida posterior.

- **Ref.: 27100**

**Ducha DL 400 instalación exterior cromada:** Ducha temporizada para agua mezclada o fría. Entrada de 3/4" y cierre automático a los 30 s. El mecanismo de temporización está en el rociador, y al pulsar libera la columna de agua evitando el estancamiento.

- **Ref.: 27104**

**Ducha DL 400 instalación empotrada cromada:** Ducha temporizada para agua mezclada o fría. Entrada de 3/4" y cierre automático a los 30s. El mecanismo de temporización está en el rociador, y al pulsar libera la columna de agua evitando el estancamiento.

- **Ref.: 88804**

**Ducha PRESTODUC:** Ducha temporizada termostática con sistema especial antilegionella. Cierre automático a los 30 s y caudal de 6l/min.

## Ejemplo de instalación: solución mecánica

Lo anteriormente expuesto es un sistema básico para sistema de agua donde el usuario no tiene capacidad de decidir la temperatura de agua.

Las tendencias actuales de instalaciones con el fin de mejorar el confort de los usuarios han llevado a que cada vez más se instalen duchas mezcladoras o termostáticas.

Para este tipo de instalaciones, el Grupo Presto ha diseñado las duchas Prestoduc temporizadas y termostáticas (referencia 88804). En el esquema que se ve a continuación, en lugar de haber una válvula termostática previa y común para las duchas del vestuario, cada ducha particular poseerá su propia válvula termostática.

Esa referencia de producto, lleva además de la válvula termostática individual un grifo temporizado especial que permitirá su apertura a distancia.

De igual manera que en el esquema anterior, cuando la electroválvula conectada al Kit antilegionella abra, provocará que todas las duchas Prestoduc conectadas a ella empiecen a funcionar de manera automática sin que nadie intervenga. Además, desde el Kit antilegionella se controlará la válvula motorizada de tres vías, por lo que por el rociador, saldrá el agua a la temperatura de desinfección.

### Ejemplo de solución mecánica para sistema de ducha mezcladora

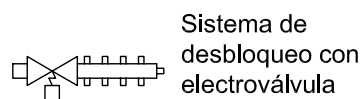
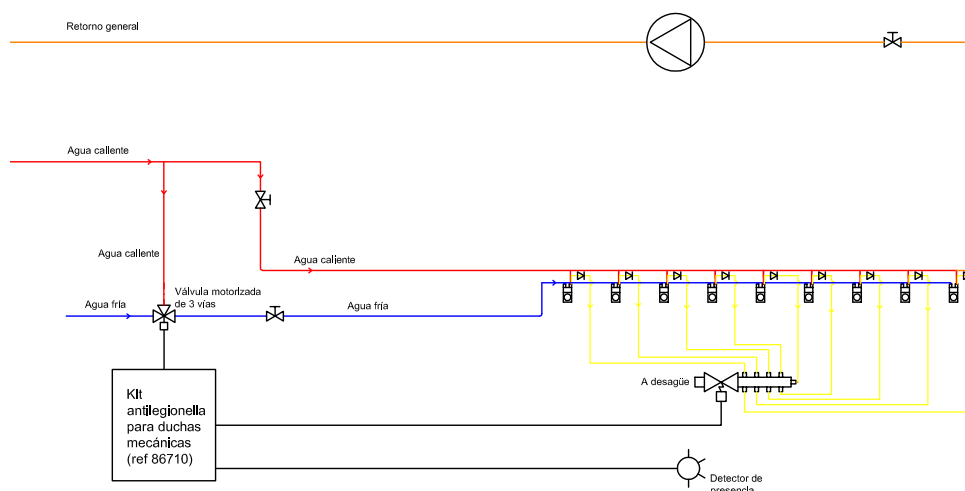

Nota: Este dibujo debe entenderse como un esquema de explicación. En ningún caso podrá entenderse como esquema de montaje, ya que pueden faltar llaves de paso, válvulas antirretorno, dimensionamiento de las tuberías, etc. Presto se remite a las instrucciones suministradas con cada elemento y no se responsabiliza de instalaciones que no hayan seguido dichas instrucciones.

# Soluciones mixtas

## B

### BASADA EN DUCHAS ELECTRÓNICAS Y VÁLVULAS MECÁNICAS

Se puede utilizar una solución mixta que consiste en utilizar válvulas termostáticas mecánicas, la válvula motorizada de tres vías y la caja de control 850/24 junto con las centralitas UC 1000 y las duchas electrónicas.

En este caso, en el preciso momento en que la caja de control 850/24 da la orden a la válvula de tres vías motorizada para que cambie la instalación, enviará una señal a la centralita de control UC 1000 para que abra las duchas, estableciendo un sistema mixto.

Anillo básico: Sistema Mixto

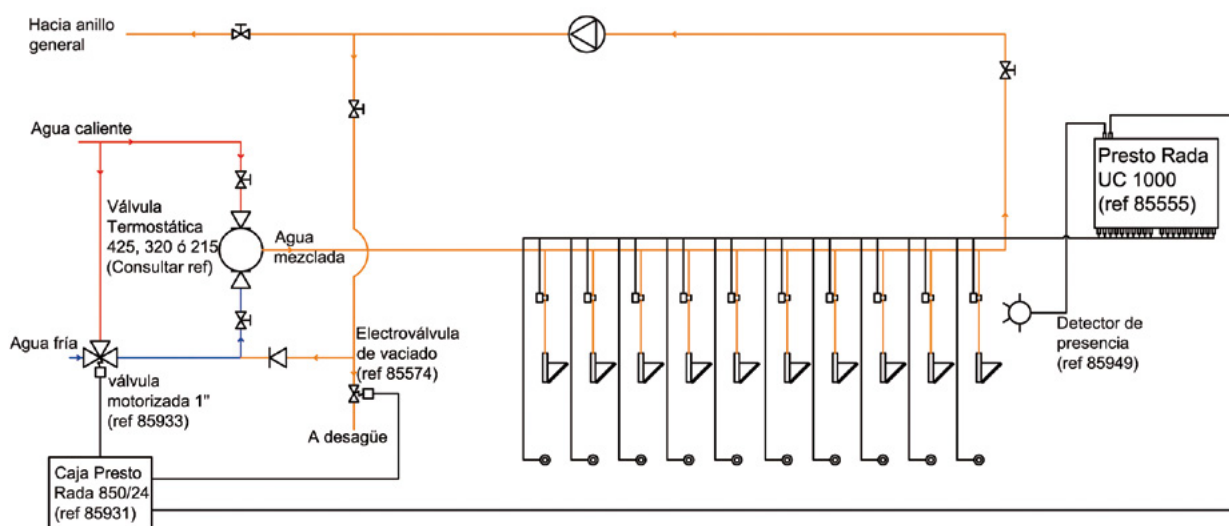

Rociador  
(consultar ref)



Conjunto MC 1129  
(ref 85969)



Válvula antirretorno



# Soluciones mixtas

Este mismo esquema puede ser aplicado para sistemas de duchas electrónicas en los que se quiera que el usuario mezcle el agua a la temperatura que desee:

Ejemplo sistema electrónico mezclador

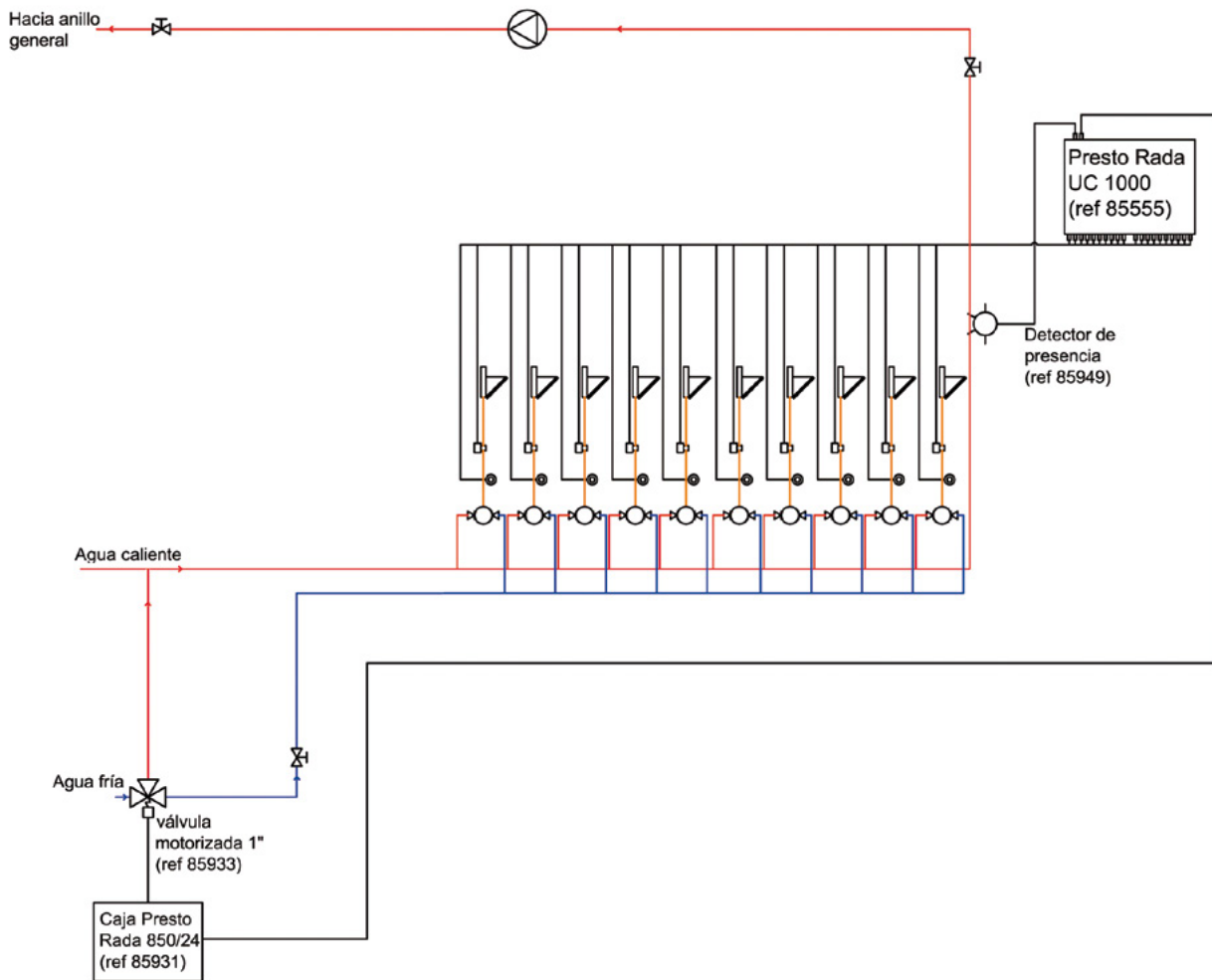

-  Rociador (consultar ref)
-  Conjunto MC 1129 (ref 85969)
-  Válvula antirretorno

## Soluciones domóticas

### C

#### SOLUCIÓN DE CONTROL DIGITAL DOMÓTICO

Los sistemas presentados anteriormente cumplen con todos los requisitos necesarios para hacer desinfecciones y aperturas de duchas en horas programadas, además de permitir una gran versatilidad de combinaciones para adaptarse a cualquier lugar.

El sistema que se presenta a continuación es totalmente novedoso, pues además de también poder realizar desinfecciones y aperturas de ducha a distancia, permite que todo el control se realice desde un ordenador, guardando los históricos de los últimos 12 meses, de manera que se facilite el análisis de uso, el mantenimiento, la optimización del consumo, etc.

También reduce los costes de agua y de energía al poder seleccionar la temperatura de salida y los tiempos de activación de los grifos de las duchas y los lavabos.

Este sistema utiliza una válvula mezcladora de control digital que integra 6 válvulas de solenoide programables para ducha o lavabo. Esa válvula va conectada al "Conjunto de sensores" (Sensor box), donde se almacenan los datos de funcionamiento y desinfecciones, así como conectan los sensores de infrarrojos o táctiles, necesarios para la activación normal de la ducha.

El conjunto de sensores permite ser conectado a un ordenador personal o a un sistema de gestión de edificios, de manera que en ese ordenador se pueda fijar el tiempo de activación de las duchas, la temperatura de mezcla de la válvula digital, cuando se requiere a proceder a desinfectar, etc.

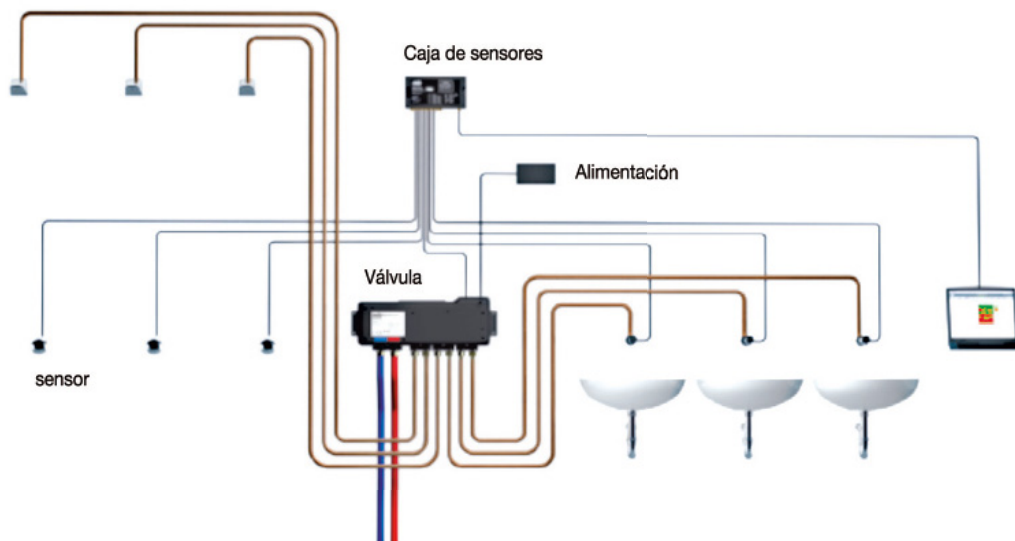

*NOTA: este esquema es un ejemplo de instalación, no se debe interpretar como esquema de montaje*

## Productos para soluciones domóticas

- **Ref.: 85600**

**Válvula digital mezcladora:** La válvula posee seis salidas para puntos de consumo, con tiempos programables para cada salida y válvula de solenoide integrada. El conjunto de sensores tiene las conexiones para 6 sensores de uso, con puerto de programación para conectar a un ordenador. Almacena los datos de funcionamiento de los últimos 12 meses y los datos de la última desinfección térmica llevada a cabo.

- **Ref.: 85601**

**Sensores infrarrojos:** Control sin necesidad de tocar mediante sensores activos y sellados de infrarrojos con distancia de detección de 40 mm.

- **Ref.: 85602**

**Sensores piezoeléctricos:** control mediante tecnología piezoeléctrica donde con un simple contacto se activa el funcionamiento.

- **Ref.: 85603**

**Caño de lavabo con sensor infrarrojo** para montaje mural y longitud de 150 mm.

- **Ref.: 85604**

**Caño de lavabo con sensor infrarrojo** para montaje mural y longitud de 190 mm.

- **Ref.: 85607**

**Convertidor y software RS485:** Software de funcionamiento y ajuste de parámetros en el ordenador. Tiempos de descarga programables, intervalos, temperatura, vaciador automático y desinfecciones térmicas. Es necesario un software por cada 30 conjuntos de sensores.

- **Ref.: 85608**

**Enchufe para Presto Rada Outlook RS485:** Enchufe de conexión opcional recomendado para cuando se requiera hacer conexiones transitorias de mantenimiento.

- **Ref.: 29305**

**Rociador antivandálico:** Entrada macho de 1/2". No nebuliza ni vaporiza el agua.

- **Ref.: 29405**

**Rociador antivandálico serie ARTE:** Entrada macho de 1/2". No nebuliza ni vaporiza el agua.

- **Ref.: 90134**

**Rociador orientable:** Entrada macho de 1/2". No nebuliza ni vaporiza el agua.



**PRESTO**  
**EQUIP**<sup>®</sup>  
EQUIPAMIENTOS Y COLECTIVIDADES

# Ayudas técnicas

217 - Barras de apoyo  
233 - Sanitarios adaptados

**PRESTO  
EQUIP**  
EQUIPAMIENTOS Y COLECTIVIDADES

# Líneas de producto adaptadas

**Los cuartos de baño, especialmente en lugares públicos, pueden constituir serios problemas para personas de movilidad reducida desde el punto de vista de seguridad, por lo que el “diseño para todos” hará del baño adaptado un ambiente accesible, cómodo, higiénico y seguro.**

Desde nuestros inicios, en Presto Equip hemos entendido la tecnología como una forma de acercarnos a los usuarios, permitiendo que nuestro conocimiento y el avance técnico formaran parte del confort que todos demandamos en los objetos que nos rodean.

De esta manera, hemos ido incorporando tecnologías que permitieran una mejor y mayor contribución a las necesidades de las personas con problemas de movilidad y para ellos hemos creado productos que mejoren su accesibilidad y que al mismo tiempo conviertan su entorno en amigable. Nuestras barras de apoyo no sólo son seguras, son cómodas. Nuestros sanitarios ofrecen seguridad pero también confort y estética. Nuestros accesorios de baño ofrecen funcionalidad sin olvidar el diseño.



Ya en 1997 la Organización de Naciones Unidas presentaba la accesibilidad como una prioridad en la promoción de la igualdad de oportunidades para las personas con discapacidad. En España se fundó CS Presto, que bajo la marca comercial Prestoequip, busca el desarrollo de cuartos de baño accesibles.

## Fabricación Nacional

**Accesibilidad: diseño compatible para todos.**



Presto Equip hace del baño adaptado un ambiente accesible, cómodo, higiénico y seguro.

**Nuestra experiencia como líderes en calidad.**

**40** años

Presto Equip es el fabricante líder en ayudas pasivas y equipamientos para baños colectivos, con más de tres décadas de experiencia en el mercado.

## Soluciones Integrales para Colectividades



### Sanitarios adaptados

Confort y seguridad. Lavabos, inodoros, platos de ducha, etc. pensados para facilitar la vida a personas con movilidad reducida.



### Barras de apoyo

Ergonomía y perfecto agarre. Pensadas para lugares de tránsito masivo y estar siempre en las mejores condiciones.



### Colectividades Inox

Gama completa de lavabos, urinarios, inodoros y platos de ducha fabricados en acero inoxidable AISI 304.



### Accesorios baño

Todo tipo de accesorios (jaboneras, secamanos, portarrollos, etc.) que complementan el baño de uso colectivo.

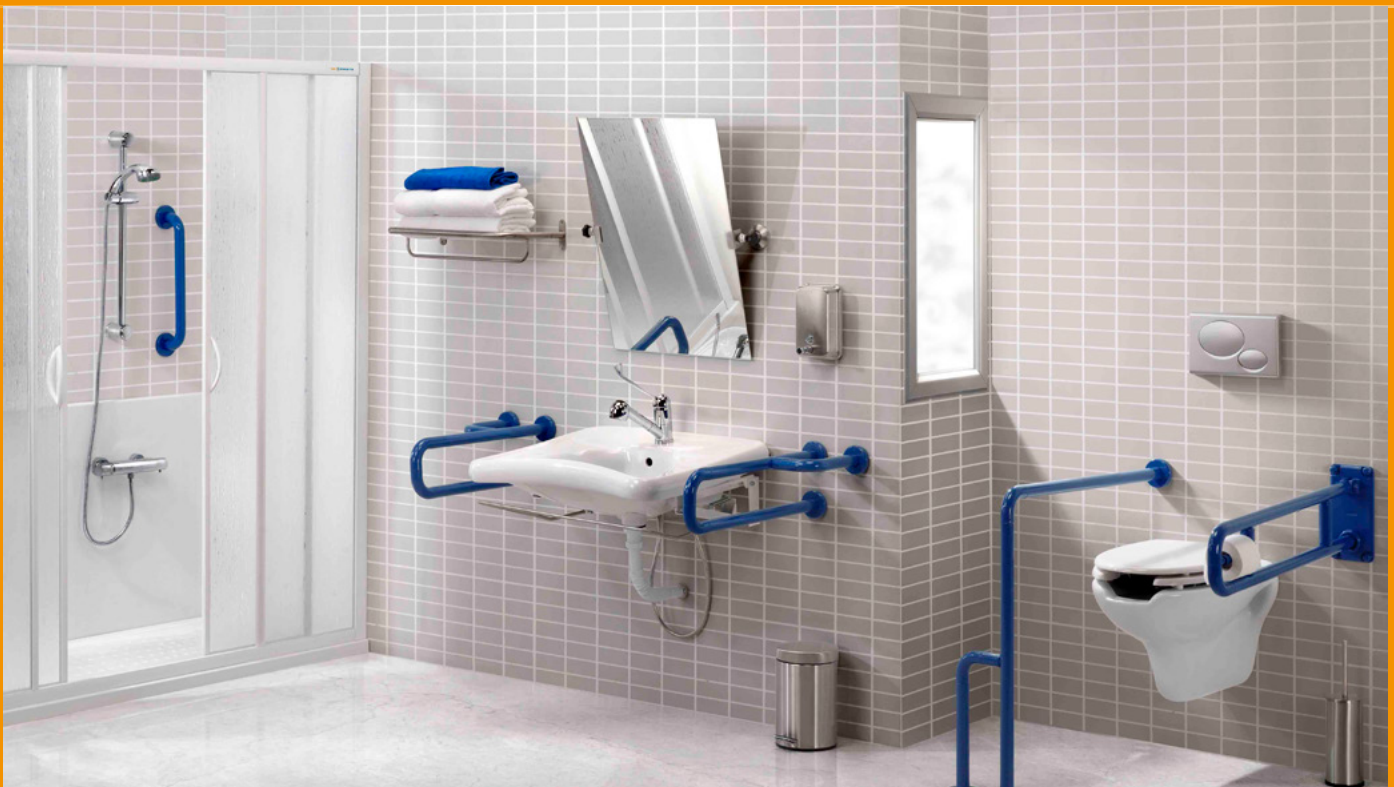

## Todos nuestros productos han sido diseñados para ofrecer:

### Adaptabilidad

Concienciada con la accesibilidad, PRESTOEQUIP ofrece gran variedad de ayudas técnicas en sanitarios adaptados, barras de apoyo, grifería y todo tipo de accesorios que ayudan a mejorar la autonomía de personas con discapacidad o movilidad reducida.

### Protección y Seguridad

Preocupada por las necesidades del usuario e instalaciones, PRESTOEQUIP ofrece diseños ergonómicos con materiales robustos y antivandálicos que proporcionan la mayor seguridad y confort al usuario.

### Diseño ergonómico

Como el diseño no está reñido con la funcionalidad, robustez o seguridad, los productos PRESTOEQUIP ofrecen diseños actuales como inodoros suspendidos, líneas de accesorios en acero inoxidable, barras de apoyo en diferentes colores, etc.

### Higiene

Uno de los objetivos de PRESTOEQUIP es mejorar las condiciones higiénicas de cada instalación, por ello ofrece productos con diseños adecuados y fáciles de limpiar.

### Garantía y fácil manejo

Los productos de PRESTOEQUIP se caracterizan por la funcionalidad, sencillez de uso y seguridad en la instalación. Los certificados de calidad obtenidos, su experiencia en el mercado de más de 30 años y las grandes obras que han instalado sus productos, avalan la fiabilidad de sus soluciones.

### Atención Técnica

En su afán por ofrecer soluciones integrales para solventar los problemas actuales de cada centro, PRESTOEQUIP pone a disposición del cliente el Departamento de Proyectos y Diseño donde asesora en especificaciones técnicas de la instalación y cómo se ha de adaptar el ambiente de baño a la normativa vigente en materia de accesibilidad.





## Soluciones integrales para todo tipo de proyectos.

PRESTOEQUIP es la marca comercial de Grupo Presto Ibérica la cual fue fundada para la búsqueda del desarrollo de cuartos de baño accesibles. Los cuartos de baño, especialmente en residencias de ancianos, pueden constituir serios problemas para personas de movilidad reducida desde el punto de vista de seguridad, por lo que el “diseño para todos” hará del baño adaptado un ambiente apoyo, inodoros de más altura, lavamanos ergonómicos, etc. garantizan la seguridad de los usuarios y proporcionan un gran confort y funcionalidad.

Ver listado de obras representativas pag 13.





# Ayudas técnicas

## Barras de apoyo

- 218 - Barras personalizadas con tecnología LuxCover®
- 222 - Barras de aluminio - nylon
- 228 - Barras de acero inox

# 15

**PRESTO**  
**EQUIP**  
EQUIPAMIENTOS Y COLECTIVIDADES

Tecnología  
**HEALTHCOVER®**  
**ANTI BACTERIAS**



Descubre las nuevas barras de apoyo LuxCover® con Tecnología Antibacteria y acabados personalizados.  
Pag. 218

**Vía Libre**  
Grupo Fundosa

# Barras LuxCover®

**Personaliza las barras de apoyo con acabados exclusivos para crear baños de diseño con la máxima seguridad.**

Para ganar en accesibilidad no es necesario perder diseño o confort estético en el baño.

Desde **Presto Equip** creamos baños accesibles que maximizan la seguridad de los usuarios con la mayor calidad dando la oportunidad de optimizar el espacio con diseños exclusivos que distinguen el baño con una estética elegante y diferente.

Las barras de apoyo **Presto Equip** se convierten en un complemento fundamental para decorar el baño atendiendo a la seguridad de los usuarios con problemas de movilidad.

## Descubre nuestros nuevos acabados.



Barra recta Prestobar  
acabado **LuxCover® Carbono oscuro.**



Barra recta Prestobar  
acabado **LuxCover® Madera natural.**



Barra recta Prestobar  
acabado **LuxCover® Déco.**



Barra recta Prestobar  
acabado **LuxCover® Denim.**



Barra recta Prestobar  
acabado **LuxCover® Animal Print.**

Consulta con nuestro **Departamento Presto Exclusive Manufacturing** todas las opciones de customización y optimización con múltiples acabados o configura el tuyo propio.

[exclusive@grupoprestoiberica.com](mailto:exclusive@grupoprestoiberica.com)



Tecnología  
**HEALTHCOVER®**  
**ANTI BACTERIAS**



**Tecnología Healthcover®**

Nuestras barras Luxcover, además de diseño y seguridad accesible, aportan la máxima salubridad pues evitan la proliferación de bacterias con la incorporación de agentes antimicrobianos en la superficie para inhibir la proliferación de microbios, que supone una eficaz medida de prevención de contagios, maximizando la salubridad y seguridad.

**Tecnología LuxCover®**

Siente el lujo de la personalización configurando la barra de apoyo con el acabado que mejor se ajuste al diseño del ambiente. Una customización personalizada que consigue un entorno que además de seguro sea exclusivo y personal donde los elementos se convierten en piezas de diseño que destacan o se mimetizan en el ambiente.

**Baño personalizado  
con barras LuxCover®  
acabado madera natural.**





# Barras LuxCover®

Tecnología  
**HEALTHCOVER®**  
**ANTI BACTERIAS**

## El lujo de los acabados Mármol.



Un toque de sofisticación en un entorno seguro y antibacteriano.

Mármol blanco, mármol negro... o elige tu acabado perfecto gracias a la tecnología LuxCover® de PrestoEquip. Si el proyecto requiere otro tipo de personalización, consulta con nuestro Departamento Presto Exclusive Manufacturing todas las opciones de customización y optimización.

### BARRA DE APOYO MURAL RECTA LUXCOVER 300 MM

### BARRA DE APOYO MURAL ABATIBLE LUXCOVER

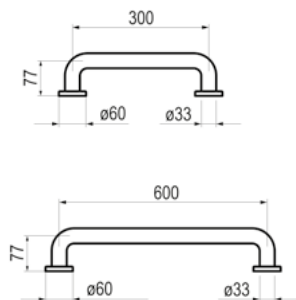

- Barra recta para ducha, baño, inodoro, pasillo, etc.
- Suministrada con todos los elementos de fijación.
- Diámetro Exterior: 33 mm.
- Espesor de material: 1,5 mm.

|                 |  |               |              |                |  |
|-----------------|--|---------------|--------------|----------------|--|
| Longitud 300 mm |  | Mármol blanco | <b>MB285</b> | <b>150,50€</b> |  |
| Longitud 300 mm |  | Mármol negro  | <b>MN285</b> | <b>150,50€</b> |  |
| Longitud 600 mm |  | Mármol blanco | <b>MB570</b> | <b>162,60€</b> |  |
| Longitud 600 mm |  | Mármol negro  | <b>MN570</b> | <b>162,60€</b> |  |

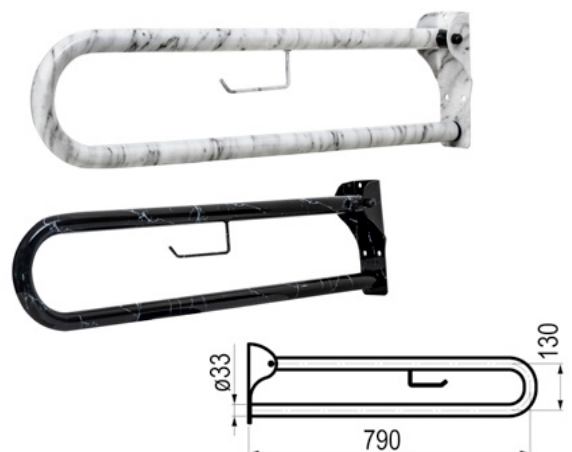

- Fabricado según normas en acero inoxidable AISI 304.
- Dimensiones: 500 x 700 mm.

|  |               |              |                |  |
|--|---------------|--------------|----------------|--|
|  | Mármol blanco | <b>MB170</b> | <b>304,00€</b> |  |
|  | Mármol negro  | <b>MN170</b> | <b>304,00€</b> |  |

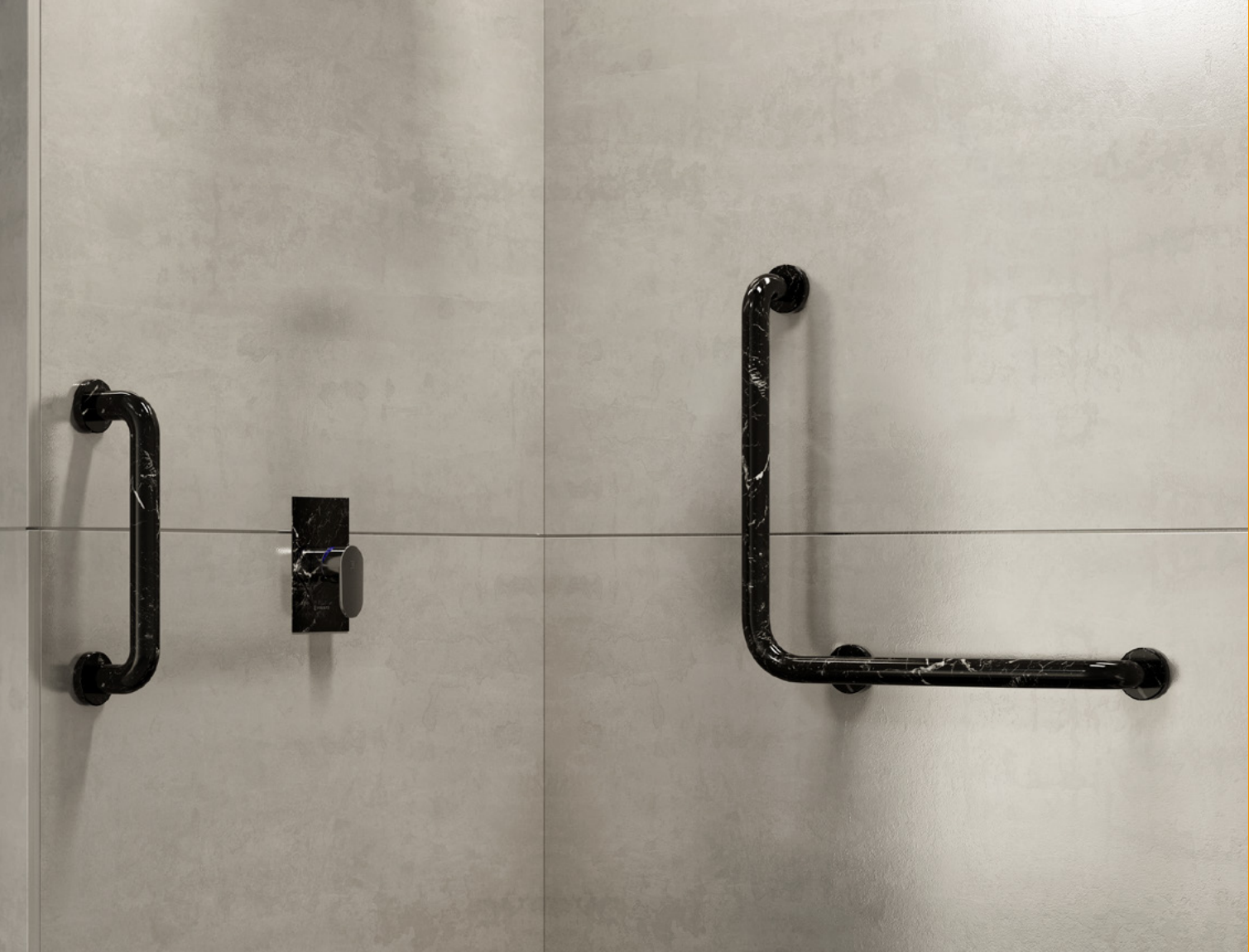

### BARRA DE APOYO MURAL EN ÁNGULO LUXCOVER

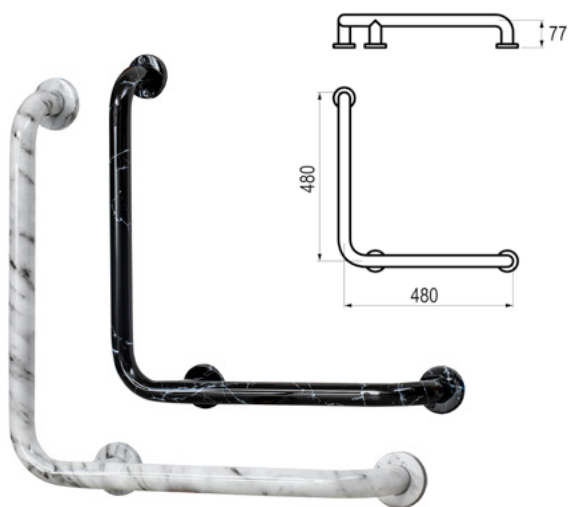

- Barra en ángulo para ducha.
- Suministrada con todos los elementos de fijación.
- Diámetro Exterior: 33 mm.
- Espesor de material: 1,5 mm.

|  |               |              |                |  |
|--|---------------|--------------|----------------|--|
|  | Mármol blanco | <b>MB160</b> | <b>225,70€</b> |  |
|  | Mármol negro  | <b>MN160</b> | <b>225,70€</b> |  |

### ESPEJO RECLINABLE LUXCOVER



- Fabricado según normas en acero inoxidable AISI 304.
- Dimensiones: 500 x 700 mm.
- Soportes de fijación:
- Soporte derecho: 882400.001.
- Soporte izquierdo: 882400.002.

|  |               |              |                |  |
|--|---------------|--------------|----------------|--|
|  | Mármol blanco | <b>MB240</b> | <b>346,20€</b> |  |
|  | Mármol negro  | <b>MN240</b> | <b>346,20€</b> |  |



Tecnología HEALTHCOVER®

ANTI BACTERIAS

# Barras de apoyo de aluminio recubiertas de nylon

## Únicas barras del mercado con propiedades antibacterianas.

Esta solución es un valor añadido para grifería y barras de apoyo asegurando la desinfección y evitando la proliferación de las bacterias más comunes como la Staphylococcus Aureus y Escherichia Coli.

Las barras de apoyo y ayudas técnicas PRESTOBAR han sido diseñadas según tecnología PRESTOSYSTEM con la doble funcionalidad de prevenir los posibles accidentes que puedan ocurrir en baños y a su vez proporcionar puntos de apoyo y sujeción que otorguen mayor autonomía y seguridad a las personas con movilidad reducida.

Todas las barras, pasamanos y ayudas técnicas están fabricadas en aluminio de alta resistencia recubierto de una gruesa capa de nylon blanco con un diámetro de agarre de 35 mm.

### COLORES DISPONIBLES

Barras con acabado estándar Blanco RAL 9003.

Consulte condiciones para el color gris, azul y otros RAL disponibles.



Diseños adaptados al nuevo Código Técnico (Real Decreto 173/2010 en materia de accesibilidad y no discriminación de las personas con discapacidad)

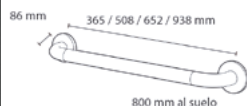

**BARRA DE APOYO MURAL RECTA NYLON****Via Libre**  
EQUIPAMIENTOS Y COLECTIVIDADES

- Diseños de alta calidad gracias a la ligereza y robustez del aluminio junto con el calor y el agradable tacto del nylon.
- Sistema de fijación oculto bajo los embellecedores para evitar el vandalismo y mejorar la estética.
- Ultraligeras, irrompibles e inalterables.
- Diámetro exterior: 35 mm.
- Barra recta para ducha, baño,
- inodoro, pasillo, etc.

|                 |  |       |              |               |  |
|-----------------|--|-------|--------------|---------------|--|
| Longitud 365 mm |  | Nylon | <b>89285</b> | <b>48,80€</b> |  |
| Longitud 508 mm |  | Nylon | <b>89430</b> | <b>54,00€</b> |  |
| Longitud 652 mm |  | Nylon | <b>89570</b> | <b>59,30€</b> |  |
| Longitud 938 mm |  | Nylon | <b>89860</b> | <b>96,10€</b> |  |

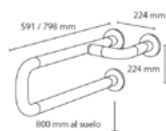
**BARRA DE APOYO MURAL NYLON****Via Libre**  
EQUIPAMIENTOS Y COLECTIVIDADES

- Diseños de alta calidad gracias a la ligereza y robustez del aluminio junto con el calor y el agradable tacto del nylon.
- Sistema de fijación oculto bajo los embellecedores para evitar el vandalismo y mejorar la estética.
- Ultraligeras, irrompibles e inalterables.
- Diámetro exterior: 35 mm.
- Barra de apoyo mural especialmente diseñada para lavabos, bidets, inodoros, etc.
- Preparadas para colocación a derecha o izquierda.

|                 |  |       |              |                |  |
|-----------------|--|-------|--------------|----------------|--|
| Longitud 591 mm |  | Nylon | <b>89135</b> | <b>141,80€</b> |  |
| Longitud 798 mm |  | Nylon | <b>89140</b> | <b>191,00€</b> |  |

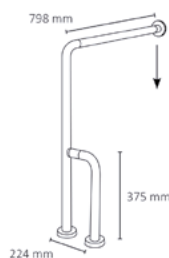
**BARRA DE APOYO MURAL-SUELO NYLON****Via Libre**  
EQUIPAMIENTOS Y COLECTIVIDADES

- Diseños de alta calidad gracias a la ligereza y robustez del aluminio junto con el calor y el agradable tacto del nylon.
- Sistema de fijación oculto bajo los embellecedores para evitar el vandalismo y mejorar la estética.
- Ultraligeras, irrompibles e inalterables.
- Diámetro exterior: 35 mm.
- Barra de apoyo mural especialmente diseñada para lavabos, bidets, inodoros, etc.
- Preparada para colocación a derecha o izquierda.
- Dimensiones: 798 x 798 x 224 mm.

|  |       |              |                |  |
|--|-------|--------------|----------------|--|
|  | Nylon | <b>89145</b> | <b>160,20€</b> |  |
|--|-------|--------------|----------------|--|

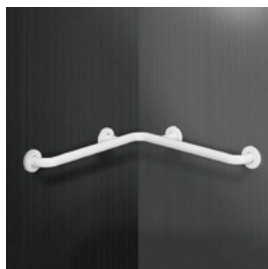
**BARRA DE APOYO MURAL ÁNGULO HORIZONTAL NYLON****Via Libre**  
EQUIPAMIENTOS Y COLECTIVIDADES

- Diseños de alta calidad gracias a la ligereza y robustez del aluminio junto con el calor y el agradable tacto del nylon.
- Sistema de fijación oculto bajo los embellecedores para evitar el vandalismo y mejorar la estética.
- Ultraligeras, irrompibles e inalterables.
- Diámetro exterior: 35 mm.
- Barra de sujeción en ángulo especialmente diseñada para ducha.

|                         |  |       |              |                |  |
|-------------------------|--|-------|--------------|----------------|--|
| Dimensiones: 655x655 mm |  | Nylon | <b>89150</b> | <b>126,70€</b> |  |
| Dimensiones: 775x775 mm |  | Nylon | <b>89155</b> | <b>143,30€</b> |  |



### BARRA DE APOYO MURAL ÁNGULO NYLON

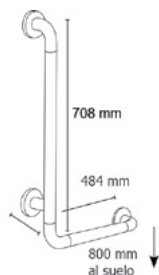

- Diseños de alta calidad gracias a la ligereza y robustez del aluminio junto con el calor y el agradable tacto del nylon.
- Sistema de fijación oculto bajo los embellecedores para evitar el vandalismo y mejorar la estética.
- Ultraligeras, irrompibles e inalterables.
- Diámetro exterior: 35 mm.
- Barra de apoyo mural especialmente diseñada para lavabos, bidets, inodoros, y duchas, etc.
- Preparada como complemento para asiento PRESTOBAR 210.
- Preparada para colocación a derecha o izquierda.
- Dimensiones: 708 x 484 mm.

|  |       |              |                |  |
|--|-------|--------------|----------------|--|
|  | Nylon | <b>89160</b> | <b>132,70€</b> |  |
|--|-------|--------------|----------------|--|

### BARRA DE APOYO MURAL ÁNGULO LARGA NYLON

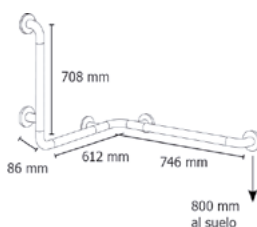
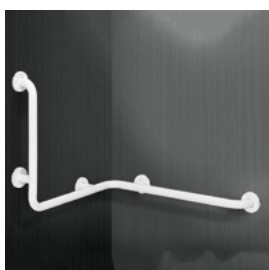

- Diseños de alta calidad gracias a la ligereza y robustez del aluminio junto con el calor y el agradable tacto del nylon.
- Sistema de fijación oculto bajo los embellecedores para evitar el vandalismo y mejorar la estética.
- Ultraligeras, irrompibles e inalterables.
- Diámetro exterior: 35 mm.
- Barra en ángulo especialmente diseñada para conjunto de ducha.
- Preparada como complemento para colgar el asiento PRESTOBAR 220.
- Preparada para colocación a derecha o izquierda.
- Dimensiones: 708 x 612 x 746 mm.

|  |       |              |                |  |
|--|-------|--------------|----------------|--|
|  | Nylon | <b>89165</b> | <b>196,10€</b> |  |
|--|-------|--------------|----------------|--|

### BARRA DE APOYO MURAL ABATIBLE NYLON

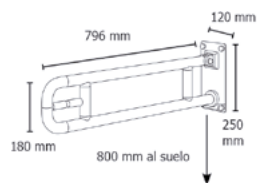

- Diseños de alta calidad gracias a la ligereza y robustez del aluminio junto con el calor y el agradable tacto del nylon.
- Sistema de fijación oculto bajo los embellecedores para evitar el vandalismo y mejorar la estética.
- Ultraligeras, irrompibles e inalterables.
- Diámetro exterior: 35 mm.
- Barra de apoyo mural abatible especialmente diseñada para lavabos, bidets, inodoros, etc.
- Con porta-papel higiénico.
- Base de apoyo a la pared: 250 x 120 mm.
- Longitud: 796 mm.

|        |  |       |              |                |  |
|--------|--|-------|--------------|----------------|--|
| 800 mm |  | Nylon | <b>89170</b> | <b>193,80€</b> |  |
| 600 mm |  | Nylon | <b>89172</b> | <b>186,70€</b> |  |

### BARRA DE APOYO SUELO ABATIBLE NYLON

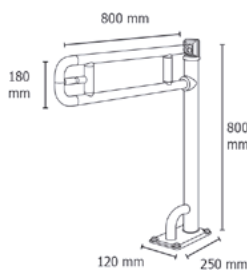

- Diseños de alta calidad gracias a la ligereza y robustez del aluminio junto con el calor y el agradable tacto del nylon.
- Sistema de fijación oculto bajo los embellecedores para evitar el vandalismo y mejorar la estética.
- Ultraligeras, irrompibles e inalterables.
- Diámetro exterior: 35 mm.
- Barra de apoyo al suelo abatible especialmente diseñada para lavabos, bidets, inodoros, etc.
- Con porta-papel higiénico.
- Base de apoyo al suelo: 250 x 120 mm.
- Refuerzo de la barra vertical con doble anclaje a la base.
- Dimensiones: 800 x 800 mm.

|  |       |              |                |  |
|--|-------|--------------|----------------|--|
|  | Nylon | <b>89175</b> | <b>338,30€</b> |  |
|--|-------|--------------|----------------|--|

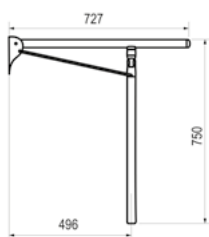
**BARRA DE APOYO MURAL-SUELO ABATIBLE NYLON**

- Diseños de alta calidad gracias a la ligereza y robustez del aluminio junto con el calor y el agradable tacto del nylon.
- Sistema de fijación oculto bajo los embellecedores para evitar el vandalismo y mejorar la estética.
- Ultraligeras, irrompibles e inalterables.
- Barra de apoyo mural abatible con apoyo para inodoros.
- Base de apoyo a la pared: 150 x 70 mm.
- Suministrada con todos los elementos de fijación.
- Diámetro Exterior: 35 mm.

Nylon **89177** **247,00€**

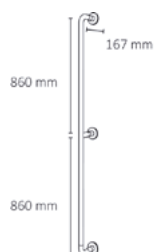
**BARRA DE APOYO MURAL VERTICAL NYLON**

- Diseños de alta calidad gracias a la ligereza y robustez del aluminio junto con el calor y el agradable tacto del nylon.
- Sistema de fijación oculto bajo los embellecedores para evitar el vandalismo y mejorar la estética.
- Ultraligeras, irrompibles e inalterables.
- Diámetro exterior: 35 mm.
- Barra de sujeción vertical especialmente diseñada para inodoros, duchas, etc.
- Dimensiones: 1.720 mm.

Nylon **89180** **165,80€**

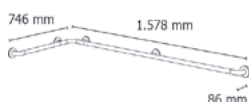
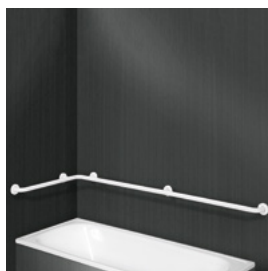
**BARRA DE APOYO MURAL BAÑERA HORIZONTAL NYLON**

- Diseños de alta calidad gracias a la ligereza y robustez del aluminio junto con el calor y el agradable tacto del nylon.
- Sistema de fijación oculto bajo los embellecedores para evitar el vandalismo y mejorar la estética.
- Ultraligeras, irrompibles e inalterables.
- Diámetro exterior: 35 mm.
- Barra de sujeción en ángulo especialmente diseñada para bañeras.
- Preparada para colocación a derecha o izquierda.
- Dimensiones: 1.578 x 746 mm.

Nylon **89185** **198,00€**

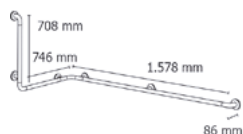
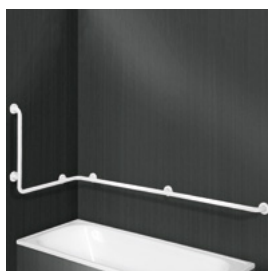
**BARRA DE APOYO MURAL BAÑERA EN ÁNGULO NYLON**

- Diseños de alta calidad gracias a la ligereza y robustez del aluminio junto con el calor y el agradable tacto del nylon.
- Sistema de fijación oculto bajo los embellecedores para evitar el vandalismo y mejorar la estética.
- Ultraligeras, irrompibles e inalterables.
- Diámetro exterior: 35 mm.
- Barra de sujeción en ángulo especialmente diseñada para bañeras.
- Preparada para colocación a derecha o izquierda.
- Dimensiones: 1.578 x 746 x 708 mm.

Nylon **89190** **277,10€**



## BARRA DE APOYO MURAL BAÑERA EN ÁNGULO HORIZONTAL NYLON



Via Libre  
GRUPO PRESTO

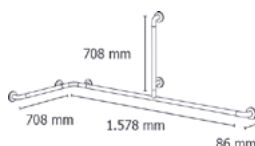
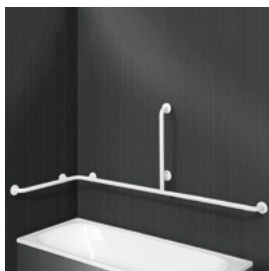

- Diseños de alta calidad gracias a la ligereza y robustez del aluminio junto con el calor y el agradable tacto del nylon.
- Sistema de fijación oculto bajo los embellecedores para evitar el vandalismo y mejorar la estética.
- Ultraligeras, irrompibles e inalterables.
- Diámetro exterior: 35 mm.
- Barra de sujeción en ángulo especialmente diseñada para bañeras.
- Preparada para colocación a derecha o izquierda.
- Dimensiones: 1.578 x 746 x 708 mm.



Nylon

89195

407,60€



## ASIENTO MURAL ABATIBLE NYLON



Via Libre  
GRUPO PRESTO

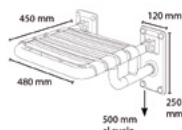

- Diseños de alta calidad gracias a la ligereza y robustez del aluminio junto con el calor y el agradable tacto del nylon.
- Sistema de fijación oculto bajo los embellecedores para evitar el vandalismo y mejorar la estética.
- Ultraligera, irrompible e inalterable.
- Diámetro exterior: 35 mm.
- Asiento abatible especialmente diseñado para duchas.
- Con dos bases de apoyo a la pared de 250 x 120 mm.
- Alta resistencia.
- Dimensiones: 480 x 450 mm.



Nylon

89210

346,80€



## ASIENTO SUSPENDIDO NYLON



Via Libre  
GRUPO PRESTO

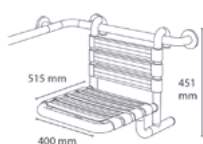
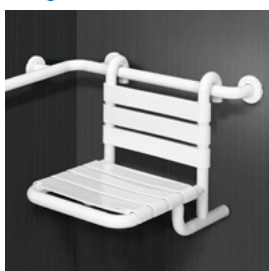

- Diseños de alta calidad gracias a la ligereza y robustez del aluminio junto con el calor y el agradable tacto del nylon.
- Sistema de fijación oculto bajo los embellecedores para evitar el vandalismo y mejorar la estética.
- Ultraligera, irrompible e inalterable.
- Diámetro exterior: 35 mm.
- Asiento suspendido especialmente diseñado para duchas.
- Alta resistencia.
- Dimensiones: 400 x 515 x 451 mm.
- Dimensiones de superficie de asiento: 400x515 mm.



Nylon

89220

389,40€



## ASIENTO PARA BAÑERA NYLON



Via Libre  
GRUPO PRESTO

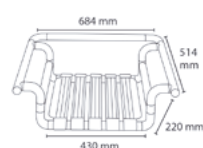

- Diseños de alta calidad gracias a la ligereza y robustez del aluminio junto con el calor y el agradable tacto del nylon.
- Sistema de fijación oculto bajo los embellecedores para evitar el vandalismo y mejorar la estética.
- Ultraligeras, irrompibles e inalterables.
- Diámetro exterior: 35 mm.
- Asiento suspendido especialmente diseñado para bañera.
- Adaptable a todo tipo de bañeras.
- Alta resistencia.
- Dimensiones: 684 x 514 mm.



Nylon

89230

392,20€





## PASAMANOS PRESTOBAR

- Pasamanos fabricado en aluminio recubierto de nylon de  $\varnothing$  35 mm. Fabricación a medida. Alta resistencia y seguridad. Fácil limpieza.
- Diseños de alta calidad gracias a la ligereza y robustez del aluminio junto con el calor y el agradable tacto del nylon.
- Sistema de fijación oculto bajo los embellecedores para evitar el vandalismo y mejorar la estética.
- Ultraligeras, irrompibles e inalterables.
- Diámetro exterior: 35 mm.

### PASAMANOS PRESTOBAR NYLON 110

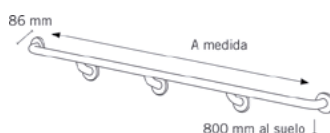

- Pasamanos recto a medida.
- Suministrado con curvas finales.

Nylon **89110** **153,30 €/m**

### PASAMANOS PRESTOBAR NYLON 120

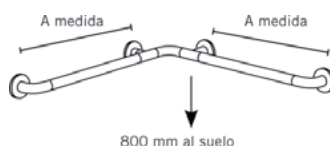

- Pasamanos en ángulo a medida.
- Suministrado con curvas finales.

Nylon **89120** **153,30 €/m**

### PASAMANOS PRESTOBAR NYLON 130

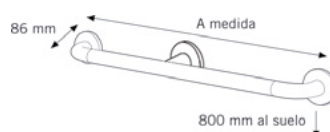

- Pasamanos a medida.
- Suministrado con curvas finales y "T" de fijación.

Nylon **89130** **131,70 €/m**

## PASAMANOS BASIC

Los pasamanos PRESTOBAR BASIC están fabricados en acero cincado de diámetro 32 mm, pintado con poliuretano termo-endurecido en polvo para dotarle de gran resistencia. Fijación mediante roseta de nylon.

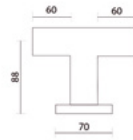
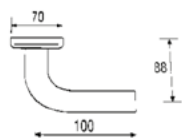
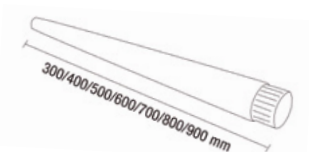

### 1. Tubo recto con uniones

|                 |        |              |               |
|-----------------|--------|--------------|---------------|
| Longitud 300 mm | Blanco | <b>94130</b> | <b>25,90€</b> |
| Longitud 400 mm | Blanco | <b>94140</b> | <b>30,30€</b> |
| Longitud 500 mm | Blanco | <b>94150</b> | <b>34,80€</b> |
| Longitud 600 mm | Blanco | <b>94160</b> | <b>39,20€</b> |
| Longitud 700 mm | Blanco | <b>94170</b> | <b>43,70€</b> |
| Longitud 800 mm | Blanco | <b>94180</b> | <b>48,50€</b> |
| Longitud 900 mm | Blanco | <b>94190</b> | <b>53,00€</b> |

### 2. Terminación

Blanco **94104** **60,00€**

### 3. 'T' Recta

Blanco **94101** **54,00€**

### 4. 'T' Curva

Blanco **94102** **79,30€**

### 5. Curva

Blanco **94103** **37,30€**

### SISTEMA DE ANCLAJE

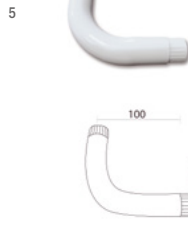
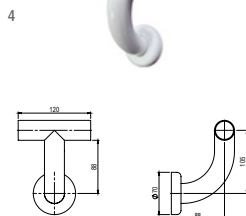
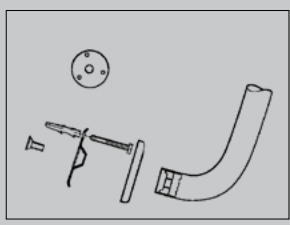



**PRESTO  
CUSTOM**

# Barras de apoyo Acero inox

## Elegancia y confort para los espacios de baño.

Decora sacando el máximo partido a los espacios de baño gracias a nuestros productos, adaptables a cualquier ambiente.

Consulta los múltiples acabados



- Diseños de alta calidad, acabado y ergonomía.
- Novedoso sistema de anclaje que facilita el montaje además de bloquear los embellecedores evitando su movimiento.
- Sistema de fijación ocultos bajo los embellecedores.
- Amplia gama de modelos que cubren todas las necesidades del usuario.
- Suministrada con todos los elementos de fijación.
- Diámetro Exterior: 33 mm.
- Espesor de material: 1,5 mm.



**BARRA DE APOYO MURAL RECTA INOX**

INOX

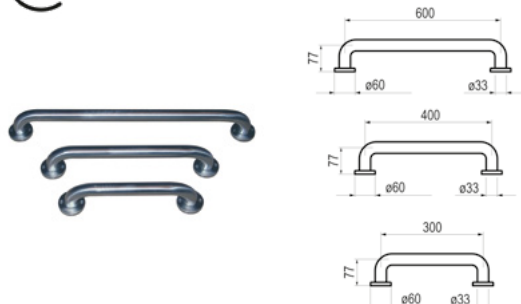

- Barra recta para ducha, baño, inodoro, pasillo, etc.
- Suministrada con todos los elementos de fijación.
- Diámetro Exterior: 33 mm.
- Espesor de material: 1,5 mm.

|                 |             |              |               |   |
|-----------------|-------------|--------------|---------------|---|
| Longitud 300 mm | Inox Mate   | <b>88285</b> | <b>43,00€</b> | 🌐 |
| Longitud 400 mm | Inox Mate   | <b>88430</b> | <b>47,50€</b> | 🌐 |
| Longitud 600 mm | Inox Mate   | <b>88570</b> | <b>52,30€</b> | 🌐 |
| Longitud 400 mm | Inox brillo | <b>78430</b> | <b>47,50€</b> | 🌐 |
| Longitud 300 mm | Inox brillo | <b>78285</b> | <b>41,40€</b> | 🌐 |
| Longitud 600 mm | Inox brillo | <b>78570</b> | <b>51,60€</b> | 🌐 |
| Longitud 300 mm | Inox blanco | <b>68285</b> | <b>41,40€</b> | 🌐 |
| Longitud 400 mm | Inox blanco | <b>68430</b> | <b>47,50€</b> | 🌐 |
| Longitud 600 mm | Inox blanco | <b>68570</b> | <b>51,60€</b> | 🌐 |

**BARRA DE APOYO MURAL INOX**

INOX

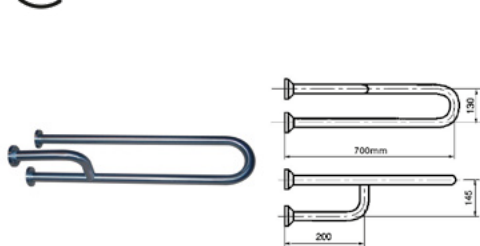

- Barra de apoyo mural para lavabos, bidets, inodoros, etc.
- Preparada para colocación a derecha o izquierda.
- Suministrada con todos los elementos de fijación.
- Diámetro Exterior: 33 mm.
- Espesor de material: 1,5 mm.

|             |              |                |   |
|-------------|--------------|----------------|---|
| Inox Mate   | <b>88135</b> | <b>124,90€</b> | 🌐 |
| Inox brillo | <b>78135</b> | <b>124,90€</b> | 🌐 |
| Inox blanco | <b>68135</b> | <b>124,90€</b> | 🌐 |

**BARRA DE APOYO MURAL-SUELO INOX**

INOX

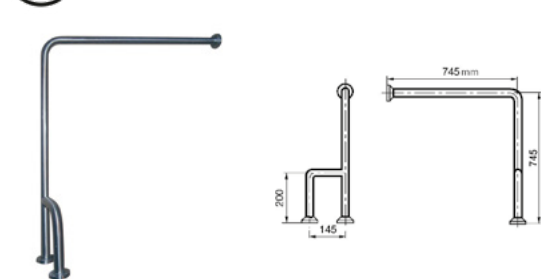

- Barra de apoyo mural para lavabos, bidets, inodoros, etc.
- Preparada para colocación a derecha o izquierda.
- Suministrada con todos los elementos de fijación.
- Diámetro Exterior: 33 mm.
- Espesor de material: 1,5 mm.

|             |              |                |   |
|-------------|--------------|----------------|---|
| Inox Mate   | <b>88145</b> | <b>141,00€</b> | 🌐 |
| Inox brillo | <b>78145</b> | <b>135,60€</b> | 🌐 |
| Inox blanco | <b>68145</b> | <b>135,60€</b> | 🌐 |

**BARRA DE APOYO MURAL ÁNGULO HORIZONTAL INOX**

INOX



- Barra de sujeción en ángulo.
- Suministrada con todos los elementos de fijación.
- Diámetro Exterior: 33 mm.
- Espesor de material: 1,5 mm.

|             |              |                |   |
|-------------|--------------|----------------|---|
| Inox Mate   | <b>88155</b> | <b>126,20€</b> | 🌐 |
| Inox brillo | <b>78155</b> | <b>126,20€</b> | 🌐 |
| Inox blanco | <b>68155</b> | <b>126,20€</b> | 🌐 |

### BARRA DE APOYO ÁNGULO INOX

INOX

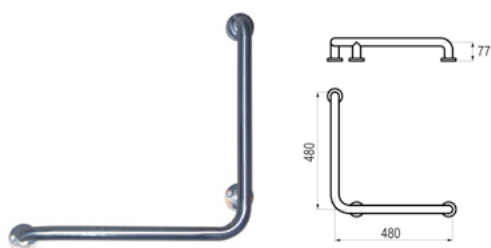

- Barra en ángulo para ducha.
- Suministrada con todos los elementos de fijación.
- Diámetro Exterior: 33 mm.
- Espesor de material: 1,5 mm.

|             |              |                |   |
|-------------|--------------|----------------|---|
| Inox Mate   | <b>88160</b> | <b>116,80€</b> | 🌐 |
| Inox brillo | <b>78160</b> | <b>116,80€</b> | 🌐 |
| Inox blanco | <b>68160</b> | <b>116,80€</b> | 🌐 |

### BARRA DE APOYO MURAL BAÑERA HORIZONTAL INOX

INOX

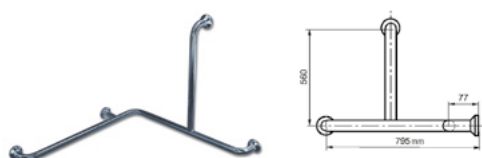

- Barra en ángulo para conjunto de ducha.
- Preparada para colocación a derecha o izquierda.
- Suministrada con todos los elementos de fijación.
- Diámetro Exterior: 33 mm.
- Espesor de material: 1,5 mm.

|             |              |                |   |
|-------------|--------------|----------------|---|
| Inox Mate   | <b>88165</b> | <b>172,90€</b> | 🌐 |
| Inox brillo | <b>78165</b> | <b>172,90€</b> | 🌐 |
| Inox blanco | <b>68165</b> | <b>172,90€</b> | 🌐 |

### BARRA DE APOYO MURAL ABATIBLE INOX

INOX



- Barra de apoyo mural abatible para lavabos, bidets, inodoros, etc.
- Con portapapel higiénico.
- Suministrada con todos los elementos de fijación.
- Diámetro Exterior: 33 mm.
- Espesor de material: 1,5 mm.

|             |              |                |   |
|-------------|--------------|----------------|---|
| Inox Mate   | <b>88170</b> | <b>170,70€</b> | 🌐 |
| Inox brillo | <b>78170</b> | <b>170,70€</b> | 🌐 |
| Inox blanco | <b>68170</b> | <b>170,70€</b> | 🌐 |



**BARRA DE APOYO SUELO ABATIBLE INOX**

INOX

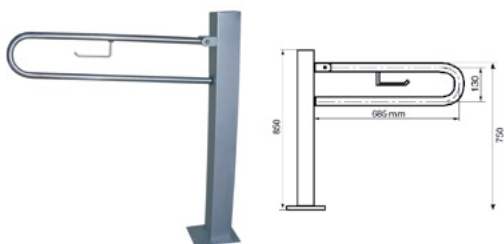

- Barra de apoyo mural abatible para lavabos, bidets, inodoros, etc.
- Con portapapel higiénico.
- Base de apoyo al suelo: 180 x 130 mm.
- Suministrada con todos los elementos de fijación.
- Diámetro Exterior: 33 mm.
- Espesor de material: 1,5 mm.

|             |              |                |   |
|-------------|--------------|----------------|---|
| Inox Mate   | <b>88175</b> | <b>298,00€</b> | 🌐 |
| Inox brillo | <b>78175</b> | <b>298,00€</b> | 🌐 |
| Inox blanco | <b>68175</b> | <b>298,00€</b> | 🌐 |

**BARRA DE APOYO MURAL-SUELO ABATIBLE INOX**

INOX

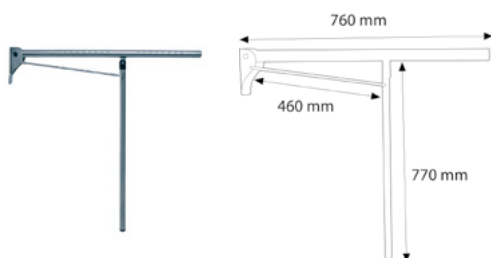

- Barra de apoyo mural abatible con apoyo para inodoros.
- Base de apoyo a la pared: 150 x 70 mm.
- Suministrada con todos los elementos de fijación.
- Diámetro Exterior: 33 mm.
- Espesor de material: 1,5 mm.

|             |              |                |   |
|-------------|--------------|----------------|---|
| Inox Mate   | <b>88176</b> | <b>275,70€</b> | 🌐 |
| Inox brillo | <b>78176</b> | <b>265,50€</b> | 🌐 |
| Inox blanco | <b>68176</b> | <b>265,50€</b> | 🌐 |

**ASIENTO MURAL ABATIBLE INOX**

INOX



- Asiento abatible para duchas.
- Suministrada con todos los elementos de fijación.
- Diámetro Exterior: 33 mm.
- Espesor de material: 1,5 mm.
- Altura recomendada 500 mm.

|             |              |                |   |
|-------------|--------------|----------------|---|
| Inox Mate   | <b>88215</b> | <b>305,60€</b> | 🌐 |
| Inox brillo | <b>78215</b> | <b>319,50€</b> | 🌐 |
| Inox blanco | <b>68215</b> | <b>319,50€</b> | 🌐 |

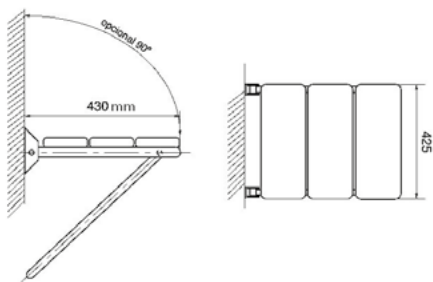

# Proyectos Accesibles

Nuestros productos han sido concebidos siguiendo las recomendaciones establecidas en las normativas de referencia, tanto nacional como otras de carácter internacional. Así, los materiales, dimensiones y forma de instalación cumplen las siguientes normativas:

- Código Técnico de la Edificación Real Decreto 173/2010 en materia de accesibilidad y no discriminación de las personas con discapacidad.
- Normas UNE 41523 sobre la Accesibilidad en la edificación.
- Normas de Americans with Disabilities Act (ADA) recogidas en 2010 ADA Standards for Accessible Design.
- Productos de acero inoxidable AISI 304.

## EJEMPLO DE BAÑO ACCESIBLE

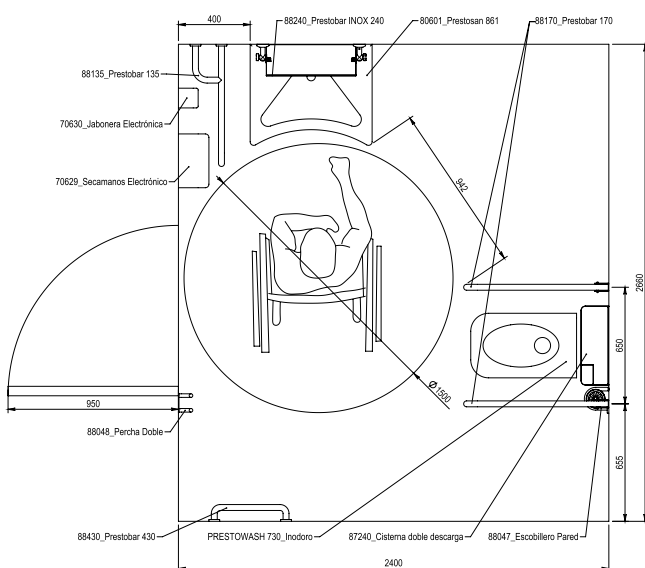
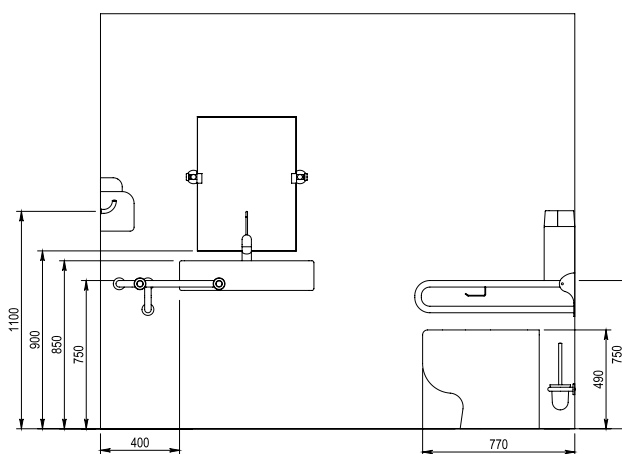
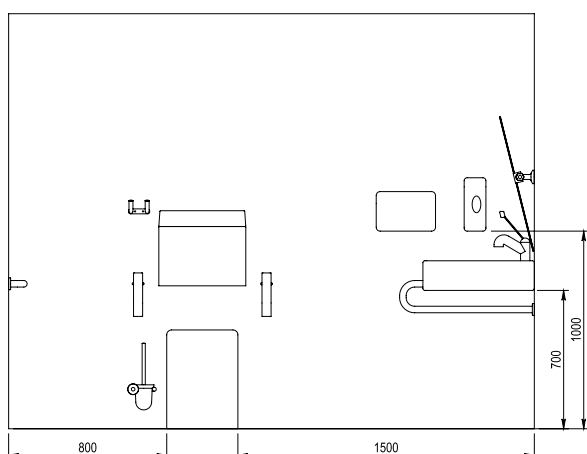

Para cualquier consulta contactar con [proyectos@prestoiberica.com](mailto:proyectos@prestoiberica.com)



# Ayudas técnicas

## Sanitarios adaptados

Productos que mejoran la accesibilidad.

|                            |     |
|----------------------------|-----|
| Lavabos                    | 234 |
| Espejos                    | 237 |
| Grifería gerontológica     | 238 |
| Inodoros                   | 240 |
| Platos y mamparas de ducha | 244 |

Los LAVABOS PRESTOSAN han sido cuidadosamente diseñados para ofrecer una respuesta concreta a las exigencias particulares de usuarios con movilidad reducida o en silla de ruedas. De fácil acceso y uso, tanto para niños como para adultos y ancianos, está disponible en dos versiones; fijo o con inclinación neumática.

- Fácil acceso para la silla de ruedas bajo el lavabo.
- Borde de fácil agarre para levantarse o sentarse.
- Apoyo anatómico para codos.
- Plano inclinado antisalpicaduras.
- Suministrado con válvula, sifón y desagüe flexible.
- Dimensiones: 680 x 580 mm.



1. Caño telescópico extensible
2. Monomando gerontológico de caño extraíble
3. Repisa porta-jabón
4. Apoyo anatómico para codos
5. Frontal cóncavo para facilitar el acceso a la silla de ruedas
6. Plano inclinado que evita las salpicaduras de agua

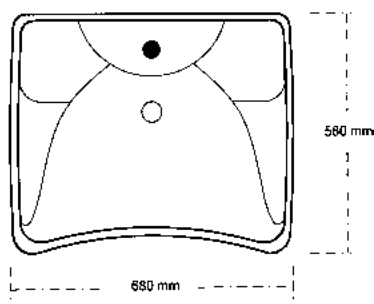

### LAVABO PRESTOSAN FIJO 860

- Con ménsula fija.

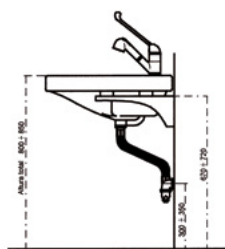

|            |        |       |         |  |
|------------|--------|-------|---------|--|
| Sin grifo  | Blanco | 80600 | 656,30€ |  |
| *Con grifo | Blanco | 80601 | 821,70€ |  |

\*Grifo gerontológico PRESTODISC 640 (Ref. 80640) mezclador de caño extraíble.

### LAVABO PRESTOSAN CON INCLINACIÓN NEUMÁTICA

- Con ménsula neumática.
- Barra de accionamiento sobre pistón hidráulico colocada bajo el frontal del lavabo.
- La altura del frente del lavabo se puede variar en 110 mm.
- Inclinación mediante elevación de barra de accionamiento.

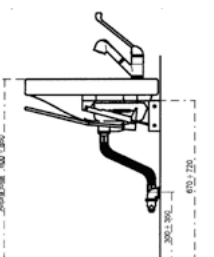

|            |        |       |          |  |
|------------|--------|-------|----------|--|
| Sin grifo  | Blanco | 80700 | 1206,20€ |  |
| *Con grifo | Blanco | 80701 | 1371,80€ |  |

\*Grifo gerontológico PRESTODISC 640 (Ref. 80640) mezclador de caño extraíble.

Los LAVABOS PRESTOSAN han sido cuidadosamente diseñados para ofrecer una respuesta concreta a las exigencias particulares de usuarios con movilidad reducida o en silla de ruedas. De fácil acceso y uso, tanto para niños como para adultos y ancianos.

- Lavabo ergonómico.
- Con apoyo anatómico para codos, cómodo y elegante.
- Parte delantera cóncava para facilitar el uso de usuarios en silla de ruedas.
- Fijación a pared.
- Diseño adaptado al cumplimiento del Código técnico de Edificación.
- Dimensiones: 570 x 715 mm.



1. Caño telescópico extensible
2. Monomando gerontológico de caño extraíble
3. Apoyo anatómico para codos
4. Frontal cóncavo para facilitar el acceso a la silla de ruedas
5. Plano inclinado que evita las salpicaduras de agua

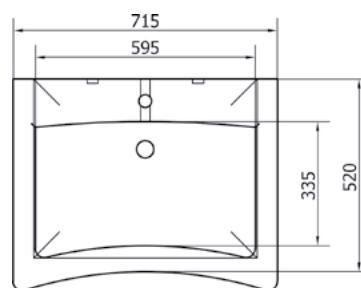

### LAVABO PRESTOSAN FIJO 960

- Fijación a pared.

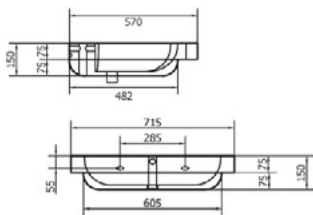

|            |        |              |                |   |
|------------|--------|--------------|----------------|---|
| Sin grifo  | Blanco | <b>80604</b> | <b>478,30€</b> | 🌐 |
| *Con grifo | Blanco | <b>80605</b> | <b>643,90€</b> | 🌐 |

\*Grifo gerontológico PRESTODISC 640 (Ref. 80640) mezclador de caño extraíble.

### LAVABO PRESTOSAN BASIC CON INCLINACIÓN NEUMÁTICA

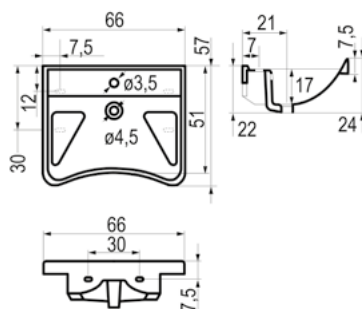

- Lavabo ergonómico.
- Fijación a pared.
- Fácil acceso para la silla de ruedas bajo el lavabo.
- Borde de fácil agarre para levantarse o sentarse.
- Apoyo anatómico para codos.
- Plano inclinado antisalpicadura.

|           |        |              |                |  |
|-----------|--------|--------------|----------------|--|
| Sin grifo | Blanco | <b>88702</b> | <b>667,30€</b> |  |
| Con grifo | Blanco | <b>88703</b> | <b>832,70€</b> |  |

\*Grifo gerontológico PRESTODISC 640 (Ref. 80640) mezclador de caño extraíble.

### LAVABO PRESTOSAN BASIC FIJO

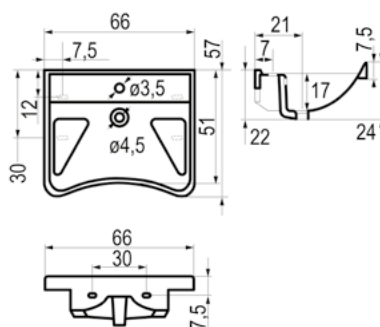

- Lavabo ergonómico.
- Fijación a pared.
- Fácil acceso para la silla de ruedas bajo el lavabo.
- Borde de fácil agarre para levantarse o sentarse.
- Apoyo anatómico para codos.
- Plano inclinado antisalpicaduras.

|           |        |              |                |  |
|-----------|--------|--------------|----------------|--|
| Sin grifo | Blanco | <b>88602</b> | <b>358,80€</b> |  |
| Con grifo | Blanco | <b>88603</b> | <b>524,40€</b> |  |

\*Grifo gerontológico PRESTODISC 640 (Ref. 80640) mezclador de caño extraíble.

### LAVABO PRESTODOM



- Lavabo cerámico ergonómico con seno ancho y gran borde para ayudar a apoyar los codos.
- Montaje en pared mediante dos agujeros con distancia entre ejes 280 mm.
- Bordes altos y redondeados para aumentar la seguridad de uso para personas mayores o discapacitadas y niños.
- El lavabo se puede montar en la pared o empotrado. Equipado con orificio para grifo de Ø 35 mm, rebosadero y orificio para desagüe estándar de 1"1/4 (no incluido).
- Para la instalación en conformidad con las normas deshabilitadas, siga la dimensión y lo que se requiere en el reglamento.

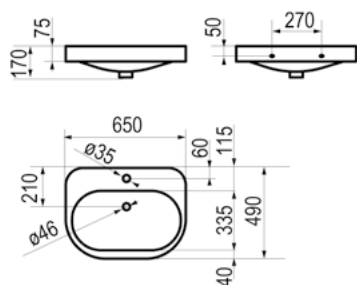

|        |              |                |  |
|--------|--------------|----------------|--|
| Blanco | <b>80606</b> | <b>422,50€</b> |  |
|--------|--------------|----------------|--|

**ESPEJO RECLINABLE NYLON**

- Marco fabricado en aluminio recubierto de nylon.
- Dimensiones: 604 x 678 mm.

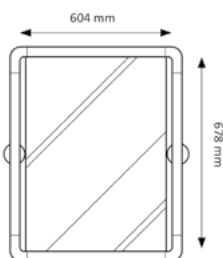

Reclinable **Nylon** **89240** **294,90€**

**ESPEJO RECLINABLE INOX**

- Fabricado según normas en acero inoxidable AISI 304.
- Dimensiones: 500 x 700 mm.
- Soportes de fijación:
- Soporte derecho: 882400.001.
- Soporte izquierdo: 882400.002.

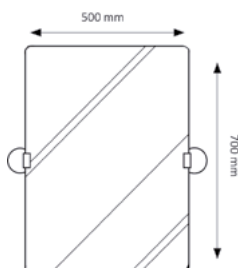

Reclinable **Inox** **88240** **262,80€**

### GRIFO GERONTOLÓGICO LAVABO

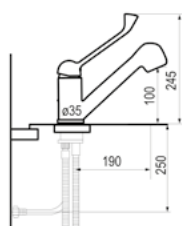

- Grifo mezclador gerontológico para repisa.
- Cuerpo fabricado de latón con acabado cromado.
- Caño extraíble.
- Monomando de accionamiento por palanca.
- Dimensión del flexo: 1,25 m.
- Diámetro de entrada: 35 mm.

Cromo **80640** 179,60€

### GRIFO GERONTOLÓGICO LAVABO INGO

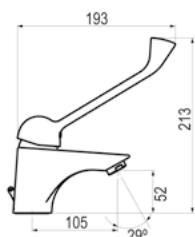

- Grifo fabricado en latón con acabado cromado.
- Presión mínima de uso: 0,5 bar.
- Accionamiento mediante maneta.
- Cuerpo para instalación en un único orificio.
- Cartucho sellado con discos cerámicos de diámetro 40 mm.
- Suministrado con latiguillos flexibles de 3/8" y longitud 35 cm.

Cromo **71550PG** 65,30€

### GRIFO GERONTOLÓGICO LAVABO KARIM

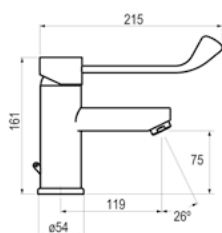

- Grifo fabricado en latón con acabado cromado.
- Presión mínima de uso: 0,5 bar.
- Accionamiento mediante maneta gerontológica.
- Cuerpo para instalación en un único orificio.
- Cartucho sellado con discos cerámicos de diámetro 40 mm.
- Suministrado con latiguillos flexibles de 3/8" y longitud 35 cm.

Cromo **89450PG** 96,40€

### GRIFO GERONTOLÓGICO LAVABO ALTO KARIM

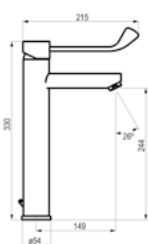

- Grifo fabricado en latón con acabado cromado.
- Presión mínima de uso: 0,5 bar.
- Accionamiento mediante maneta gerontológica.
- Cuerpo para instalación en un único orificio.
- Cartucho sellado con discos cerámicos de diámetro 40 mm.
- Suministrado con latiguillos flexibles de 3/8" y longitud 47 cm.

Cromo **89455PG** 155,30€



## GRIFO GERONTOLÓGICO LAVABO MURAL AROHA

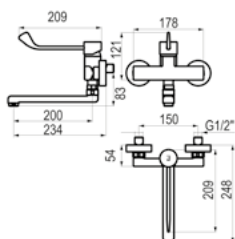

- Grifo fabricado en latón con acabado cromado.
- Presión mínima de uso: 0,5 bar.
- Accionamiento mediante maneta gerontológica.
- Cuerpo para instalación mural.
- Cartucho sellado con discos cerámicos de diámetro 40 mm.
- Entrada hembra de 3/4" con excéntrica y embellecedor.

|       |                |  |                |  |
|-------|----------------|--|----------------|--|
| Cromo | <b>46010PG</b> |  | <b>136,10€</b> |  |
|-------|----------------|--|----------------|--|

## GRIFO GERONTOLÓGICO DUCHA INGO

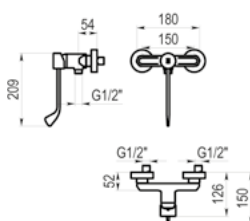

- Grifo fabricado en latón con acabado cromado.
- Presión mínima de uso: 0,5 bar.
- Accionamiento mediante maneta gerontológica.
- Cuerpo para instalación mural.
- Cartucho sellado con discos cerámicos de diámetro 35 mm.
- Entrada hembra de 3/4" con excéntrica y embellecedor.

|                         |       |                |  |                |  |
|-------------------------|-------|----------------|--|----------------|--|
| Con accesorios de ducha | Cromo | <b>71330PG</b> |  | <b>102,40€</b> |  |
| Sin accesorios de ducha | Cromo | <b>71335PG</b> |  | <b>75,90€</b>  |  |

## GRIFO GERONTOLÓGICO FREGADERO ALFA

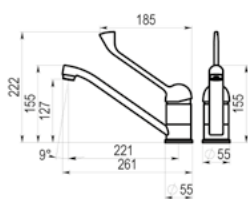

- Grifo fabricado en latón con acabado cromado.
- Presión mínima de uso: 0,5 bar.
- Accionamiento mediante maneta gerontológica.
- Cuerpo para instalación en un único orificio.
- Cartucho sellado con discos cerámicos de diámetro 40 mm.
- Suministrado con latiguillos flexibles de 3/8" y longitud 35 cm.

|       |                |  |                |  |
|-------|----------------|--|----------------|--|
| Cromo | <b>81492PG</b> |  | <b>113,90€</b> |  |
|-------|----------------|--|----------------|--|

## GRIFO PRESTO RADA SAFE

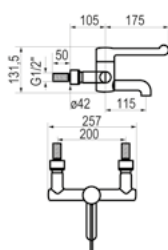

- Accionado mediante maneta de control secuencial de manera que abre en frío y conforme se va girando, aumenta la temperatura hasta el tope de agua caliente (120° de giro).
- Maneta de apertura especial para accionamiento de codo.
- Cartucho termostático de fácil acceso para operaciones de mantenimiento.
- Sistema de "cuerpo frío": la entrada de agua caliente se mantiene por debajo de la temperatura de mezcla durante un tiempo más que suficiente para el lavado quirúrgico.

|       |              |  |                 |  |
|-------|--------------|--|-----------------|--|
| Cromo | <b>80644</b> |  | <b>1091,40€</b> |  |
|-------|--------------|--|-----------------|--|

# Inodoro suelo Prestowash 700



Los INODOROS PRESTOWASH, han sido cuidadosamente diseñados para ofrecer una respuesta concreta a cada una de las exigencias de los usuarios. El uso de los mismos está especialmente indicado para personas con rigidez en las articulaciones, debilidad muscular, problemas de equilibrio.

1. Apertura frontal para su uso como bidet.
2. Vaso alargado.
3. Asiento extraíble antideslizante.
4. Altura elevada para facilitar el traslado de la silla de ruedas al inodoro.
5. Salida dual a suelo o pared.

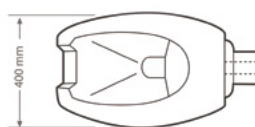
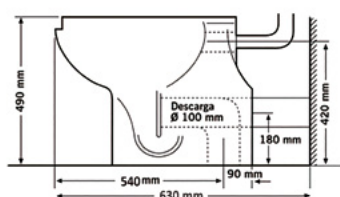

|              |        |              |                |  |
|--------------|--------|--------------|----------------|--|
| Inodoro      | Blanco | <b>87125</b> | <b>621,20€</b> |  |
| Asiento      | Blanco | <b>87130</b> | <b>77,70€</b>  |  |
| Asiento-tapa | Blanco | <b>87135</b> | <b>94,00€</b>  |  |



## INODORO PRESTOWASH BASIC

- Inodoro en porcelana de fijación al suelo con diseño ergonómico para personas con discapacidad o movilidad reducida.
- Apertura frontal para su uso como bidet.
- Altura elevada para facilitar el traslado de la silla de ruedas al inodoro.
- Salida a suelo o pared.

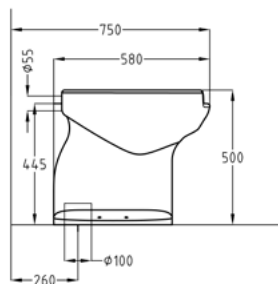

A. Salida suelo

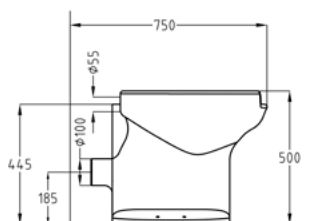
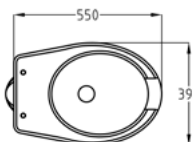

B. Salida pared

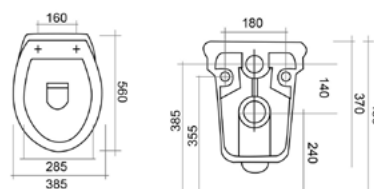
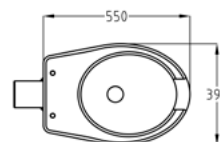

C. Suspendido

- |                 |   |    |
|-----------------|---|----|
| A. Salida suelo | Con asiento - tapa y cisterna             |    |
| A. Salida suelo | Con asiento - tapa y Presto 1000 A blanco | PN |
| B. Salida pared | Con asiento - tapa y cisterna             |    |
| B. Salida pared | Con asiento - tapa y Presto 1000 A blanco | PN |
| C. Suspendido   | Con asiento - tapa                        |    |

|        |              |                |  |
|--------|--------------|----------------|--|
| Blanco | <b>88112</b> | <b>458,50€</b> |  |
| Blanco | <b>88212</b> | <b>440,00€</b> |  |
| Blanco | <b>88106</b> | <b>458,50€</b> |  |
| Blanco | <b>88206</b> | <b>440,00€</b> |  |
| Blanco | <b>88141</b> | <b>310,50€</b> |  |

## INODORO PRESTODOM

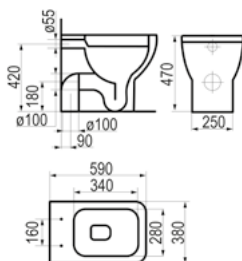

- Inodoro montado en el suelo ideal para personas mayores.
- Altura: 47 cm desde el suelo.
- Adecuado para drenaje de pared o piso.
- Sin frente abierto.
- Se puede montar contra la pared o de acuerdo con la normativa relativas al uso por parte de usuarios discapacitados.
- Su altura y grandes dimensiones confieren a este artículo estabilidad, elegancia y comodidad.
- Posición del orificio de fijación al suelo: 250 mm desde el borde trasero del inodoro.

Con asiento - tapa. Blanco **87155** **762,00€**



## CISTERNA

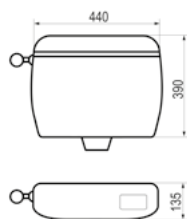

- Cisterna para instalación exterior fabricada en ABS.
- Fijación a pared.
- Protección que evita decoloración de la cisterna por los rayos U.V.
- Capacidad de 9 L.
- Posibilidad de entrada de agua: izquierda, derecha.
- Suministrada con pulsador a distancia.
- Capacidad de descarga 9 L.

Pulsación a distancia Blanco **87140** **159,20€**   
Blanco **87245** **148,00€**

## CISTERNA DOBLE DESCARGA

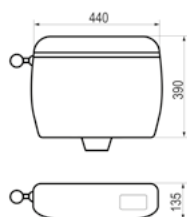

- Cisterna para instalación exterior fabricada en ABS.
- Fijación a pared.
- Protección que evita decoloración de la cisterna por los rayos U.V.
- Capacidad de 9 L.
- Posibilidad de entrada de agua: izquierda, derecha.
- Pulsación de doble descarga.
- Capacidad descarga completa 9 L y descarga parcial regulable de 3 a 4,5L.
- Sin pulsador a distancia.

DD Blanco **87240** **163,00€**



**PLATO DE DUCHA PRESTOSAN 2600**

- Plato de ducha antideslizante fabricado en acrílico.
- Instalación empotrada.
- Borde de impermeabilización en los cuatro laterales.
- Suministrado con sifón y rejilla de desagüe en acero inoxidable.
- Dimensiones: 900 x 900 mm.

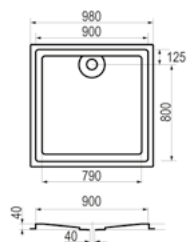

Blanco **82600** **418,60€**

**PLATO DE DUCHA PRESTOSAN 2620**

- Plato de ducha antideslizante fabricado en acrílico.
- Instalación empotrada.
- Borde de impermeabilización en los cuatro laterales.
- Suministrado con sifón y rejilla de desagüe en acero inoxidable.
- Dimensiones: 800 x 1200 mm.

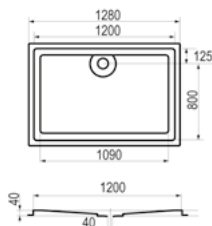
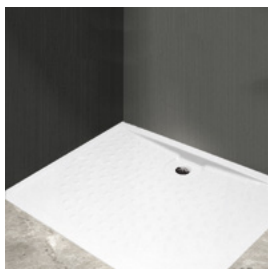

Blanco **82620** **443,70€**

**MAMPARA ELEVABLE DE LARGO VARIABLE**

- Mampara elevable de cuatro hojas plegables que giran sobre el perfil de fijación a la pared.
- Cantos de aluminio lacado en blanco y paneles sintéticos “gotas de agua”.
- Sistema de elevación (20 cm) que impide el arrastre de las gomas de ajuste y facilita su manipulación.
- Ajuste al suelo con una simple presión, que garantiza la máxima estanqueidad.
- Fácil acceso al plato de ducha.
- Diseño adaptable a cualquier necesidad.
- Largo variable de 720 a 1.150 mm y altura 900 mm.
- 1. Montaje a izquierda.
- 2. Montaje a derecha.

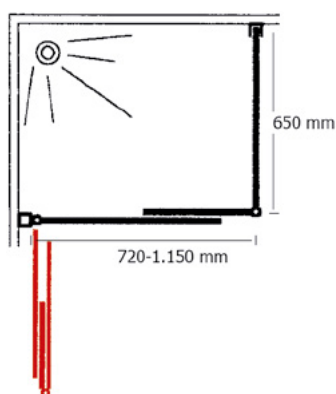

|                |        |              |                 |  |
|----------------|--------|--------------|-----------------|--|
| PRESTOSAN 5800 | Blanco | <b>95800</b> | <b>1060,00€</b> |  |
| PRESTOSAN 5801 | Blanco | <b>95801</b> | <b>1060,00€</b> |  |



**PRESTO**  
**EQUIP**<sup>®</sup>  
EQUIPAMIENTOS Y COLECTIVIDADES



# 17

## Sanitarios acero Inox

248 - Sanitarios para lavabos inox

250 - Sanitarios para urinarios inox

252 - Sanitarios para inodoros inox

**PRESTO**  
**EQUIP**  
EQUIPAMIENTOS Y COLECTIVIDADES



- Consultar condiciones -

### LAVABO PRESTOSAN INOX BOL

INOX

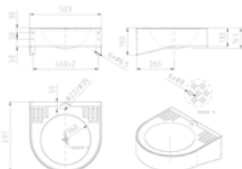

- Lavabo realizado en AISI-304.
- Fijación mural mediante tornillería. La altura de montaje recomendada es de 850 mm a 920 mm de altura del suelo.
- Espesor del material: 1/1.5mm.
- Acabado superficie: Satinado.
- Rebosadero: No.
- Repisa para instalar grifo: Sí.
- Vierteaguas: Sí.
- Incluye válvula de desagüe simple de 1/4" Ø32 mm.
- Dimensiones: 500 x 497 x 132/190 mm.
- Dimensiones cubeta: Ø360x145 mm.
- Opción con taladro, consultar plazo y precio.

Sin taladro 

|      |              |                |
|------|--------------|----------------|
| Inox | <b>88811</b> | <b>385,20€</b> |
|------|--------------|----------------|

### LAVABO PRESTOSAN INOX CIRCO

INOX

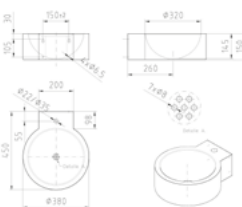

- Lavabo realizado en AISI-304.
- Fijación mural mediante tornillería. La altura de montaje recomendada es de 850 mm a 920 mm de altura del suelo.
- Espesor del material: 1/1.5 mm.
- Acabado superficie: Satinado.
- Rebosadero: No.
- Repisa para instalar grifo: Sí.
- Vierteaguas: No.
- Incluye válvula de desagüe simple de 1/4" Ø32 mm.
- Dimensiones: 380 x 450 x 150 mm.
- Dimensiones cubeta: Ø320 x 145 mm.
- Opción con taladro, consultar plazo y precio.

Sin taladro 

|      |              |                |
|------|--------------|----------------|
| Inox | <b>88847</b> | <b>331,70€</b> |
|------|--------------|----------------|

### LAVABO PRESTOSAN INOX CONO

INOX

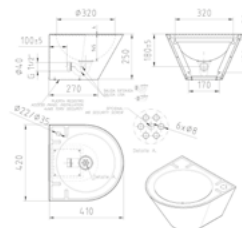

- Lavabo realizado en AISI-304.
- Fijación mural mediante tornillería. La altura de montaje recomendada es de 850 mm a 920 mm de altura del suelo.
- Espesor del material: 1/1.5 mm.
- Acabado superficie: Satinado.
- Rebosadero: No.
- Repisa para instalar grifo: Sí.
- Vierteaguas: Sí.
- Incluye válvula de desagüe simple de 1/4" Ø40 mm.
- Dimensiones: 420 x 410 x 250 mm.
- Dimensiones cubeta: Ø320 x 145 mm.
- Opción con taladro, consultar plazo y precio.

Sin taladro 

|      |              |                |
|------|--------------|----------------|
| Inox | <b>88853</b> | <b>417,40€</b> |
|------|--------------|----------------|

### LAVABO PRESTOSAN INOX RINCÓN

INOX

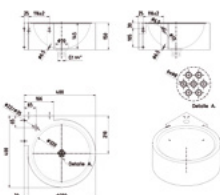

- Lavabo íntegramente realizado en AISI-304.
- Fijación mural mediante tornillería. La altura de montaje recomendada es de 850 mm a 920 mm de altura del suelo.
- Espesor del material: 1/1.5 mm.
- Acabado superficie: Satinado.
- Rebosadero: No.
- Repisa para instalar grifo: Sí.
- Vierteaguas: No.
- Incluye válvula de desagüe simple de 1/4" Ø32 mm.
- Dimensiones: 380 x 450 x 150 mm.
- Dimensiones cubeta: Ø320 x 145 mm.
- Opción con taladro, consultar plazo y precio.

Sin taladro 

|      |              |                |
|------|--------------|----------------|
| Inox | <b>88896</b> | <b>362,30€</b> |
|------|--------------|----------------|



- Consultar condiciones -



### URINARIO PRESTOWASH INOX TUBO

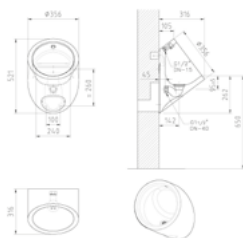

- Urinario individual de pared, su diseño garantiza la limpieza al presentar formas redondeadas.
- Lavabo realizado en AISI-304.
- Espesor del material: 1/1.5 mm.
- Acabado superficie: Satinado.
- Incluye boquilla de barrido con rociador de G ½" rosca gas fijado en la parte inferior superior de la taza del urinario.
- Toma de agua mediante un latiguillo flexible de G ½".
- Salida a pared mediante válvula sifónica extra plana de G ½" de PVC. La parte inferior del urinario está provista con una puerta de registro que está fijada en la parte inferior del urinario mediante tornillería facilitando el montaje y la conexión de agua.
- Fijación frontal a la pared mediante tornillería.
- Dimensiones: 355 x 316 x 521 mm.
- Dimensiones cubeta: Ø290 x 65 mm.

Con Presto XT-UE

|      |                |                |
|------|----------------|----------------|
| Inox | <b>88943</b>   | <b>517,50€</b> |
| Inox | <b>K088943</b> | <b>549,00€</b> |

- Consultar condiciones -

### URINARIO PRESTOWASH INOX OVAL

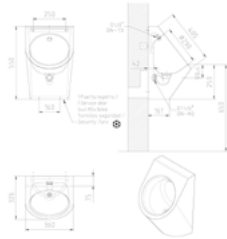

- Urinario individual de pared, su diseño garantiza la limpieza al presentar formas redondeadas.
- Lavabo realizado en AISI-304.
- Espesor del material: 1/1.5 mm.
- Acabado superficie: Satinado.
- Incluye boquilla de barrido con rociador de G ½" rosca gas fijado en la parte inferior superior de la taza del urinario.
- Toma de agua encastrada mediante un latiguillo flexible de G ½".
- Salida a pared mediante válvula sifónica extra plana de G ½" de PVC. La parte inferior del urinario está provista con una puerta de registro que está fijada en la parte inferior del urinario mediante tornillería facilitando el montaje y la conexión de agua.
- Instalación: puerta registro antivandalica.
- Fijación frontal a la pared mediante tornillería.
- Dimensiones: 360 x 325 x 550 mm.
- Dimensiones cubeta: Ø290 x 65 mm.

Con Presto XT-UE



|      |         |         |   |
|------|---------|---------|---|
| Inox | 88947   | 583,80€ | 🌐 |
| Inox | K088947 | 615,30€ | 🌐 |

### URINARIO PRESTOWASH INOX SECO



BREEAM

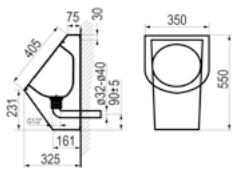

- Urinario seco individual de pared con válvula de membrana de silicona, su diseño garantiza la limpieza al presentar formas redondeadas.
- Lavabo realizado en AISI-304.
- Espesor del material: 1/1.5 mm.
- Acabado superficie: Satinado.
- Salida a pared mediante válvula sifónica extra plana de G ½" de PVC. La parte inferior del urinario está provista con una puerta de registro que está fijada en la parte inferior del urinario mediante tornillería facilitando el montaje y la conexión de agua.
- Fijación frontal a la pared mediante tornillería.
- Dimensiones: 360 x 325 x 550 mm.
- Dimensiones cubeta: Ø290 x 65 mm.



|      |       |         |   |
|------|-------|---------|---|
| Inox | 88955 | 909,90€ | 🌐 |
|------|-------|---------|---|

### URINARIO PRESTOWASH INOX MÚLTIPLE

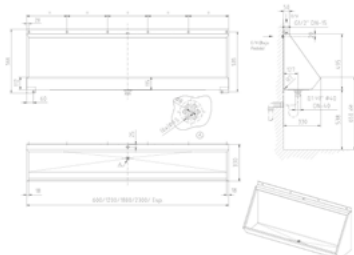

- Urinario múltiple de pared, su diseño garantiza la limpieza al presentar formas redondeadas.
- Puede ser utilizado por 2 o 3 personas de forma simultánea.
- Lavabo realizado en AISI-304.
- Espesor del material: 1/1.5 mm.
- Acabado superficie: Satinado.
- Incluye boquilla de barrido con rociador de G ½" rosca gas fijado en la parte inferior superior de la taza del urinario.
- Toma de agua mediante un latiguillo flexible de G ½".
- Urinario suspendido colectivo, incluye 1 toma de agua y tubo perforado que actúa como cortina de agua.
- Fijación frontal a la pared mediante tornillería.
- Dimensiones: 1200/1800 x 330 x 566 mm.
- Dimensiones cubeta: 115 mm.

1200 mm

1800 mm

|      |       |          |   |
|------|-------|----------|---|
| Inox | 88950 | 994,80€  | 🌐 |
| Inox | 88951 | 1226,80€ | 🌐 |



- Consultar condiciones -

### INODORO PRESTOWASH INOX SUELO

INOX

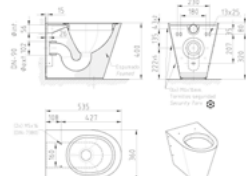

- Inodoro al suelo para su colocación al piso con envolvente troncocónica.
- Cuenta con la certificación EN-997.
- Acabado envolvente que asegura un acabado más duradero.
- Acabado satinado que disminuye la adherencia de los sólidos.
- Taza del inodoro en acero inoxidable AISI-304 fabricada de una sola pieza mediante proceso de embutición.
- Taza con diseño redondo y acabado satinado.
- Provisto de desagüe a pared de Ø100 mm de acero inoxidable AISI-304.
- Toma de agua encastrada de Ø 55 mm completamente realizada en acero inoxidable AISI-304.
- Fijación a pared y suelo. Las dos puertas de registros facilitarían la fijación y las conexiones de agua.
- Dimensiones: 655 x 360 x 400 mm.
- Asiento-tapa no incluida.

Entrada horizontal - salida dual

Inox

**88960**

**862,20€**



### INODORO PRESTOWASH INOX SUSPENDIDO

INOX

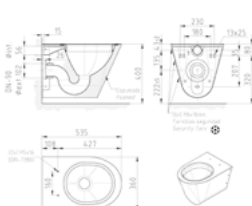

- Inodoro suspendido para su fijación mural con envolvente troncocónica.
- Cuenta con la certificación EN-997.
- Acabado envolvente que asegura un acabado más duradero.
- Acabado satinado que disminuye la adherencia de los sólidos.
- Taza del inodoro en acero inoxidable AISI-304 fabricada de una sola pieza mediante proceso de embutición.
- Provisto de desagüe a pared de Ø100 mm realizado en acero inoxidable AISI-304.
- Toma de agua encastrada de Ø 55 mm completamente realizada en acero inoxidable AISI-304.
- Fijación mediante un soporte de 3 mm. Realizado en acero inoxidable AISI-304 y 6 tornillos tipo torx seguridad para su fijación lateral.
- Dimensiones: 535 x 360 x 350 mm.
- Asiento-tapa no incluida.

Soporte regulable + Fluxor mecánico Presto 1000 A inox

PH

Inox

**88962**

**829,00€**



Soporte autoportante + Fluxor mecánico Presto 1000 A inox

PH

Inox

**K088962**

**1139,80€**



Inox

**K188962**

**1124,80€**



- Consultar condiciones -

### INODORO PRESTOWASH INOX COMPLETO

INOX

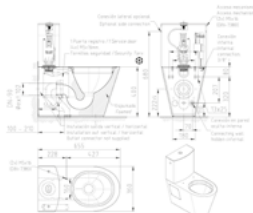

- Inodoro al suelo con tanque bajo (cisterna) con envolvente troncocónica.
- Completamente realizado en acero inoxidable AISI-304. La cisterna esta prevista con un mecanismo de alta calidad de doble descarga (3L y 6L).
- Cuenta con la certificación EN-997.
- Acabado satinado que disminuye la adherencia de los sólidos.
- Taza del inodoro en acero inoxidable AISI-304 fabricada de una sola pieza mediante proceso de embutición.
- Provisto de desagüe a pared de Ø100 mm realizado en acero inoxidable AISI-304.
- Toma de agua de la cisterna oculta (inferior) mediante toma de 3/8".
- Fijación a pared y suelo. Previsto con dos puertas de registro laterales que facilitan el montaje del inodoro y las conexiones de agua.
- Dimensiones de la cisterna: 385 x 360 x 150 mm.
- Dimensiones: 620 x 360 x 425/810 mm.
- Asiento-tapa no incluida.

Inox **88965 1448,60€**

### SEPARADOR DE URINARIO INOX

INOX

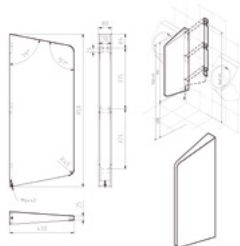

- Material: Acero inoxidable AISI-304.
- Espesor del material: 1.2 mm.
- Acabado superficie: Satinado.
- Fijación frontal a la pared mediante tornillería con fijación oculta.
- Dimensiones: 80 x 400 x 950 mm.

Inox **88968 397,90€**

SECAMANOS Y JABONERAS



**ASIENTO DE SANITARIO MADERA PARA INODORO**

Madera **88966 78,70€**



**RECAMBIO DE PRESTOWASH SECO INOX**

Válvula de membrana de silicona **88956 373,10€**

Membrana de silicona **88957 53,30€**



**ASIENTO DE SANITARIO PVC NEGRO**

Negro **88967 78,70€**



**PRESTO**  
**EQUIP**<sup>®</sup>  
EQUIPAMIENTOS Y COLECTIVIDADES



# 18

## Accesorios de baño

257 - Secadores de mano

257 - Dispensadores de jabón

258 - Jaboneras y escobilleros

259 - Portarrollos

260 - Toalleros

261 - Percheros, dispensadores y otros accesorios





### SECAMANOS INOX

- Carcasa acabado inox.
- Temporización con desconexión automática a los 60 seg.
- Secador electrónico detección a los 15 cm.
- Tiempo de secado entre 40-50 seg.
- Temperatura aire: 54°.
- Limitador de temperatura a los 105° con desconexión automática del aparato.
- Velocidad del aire: 16 m/seg.
- Potencia: 1.600 W.
- Tensión: 220 V / 50 Hz.
- Peso neto: 3,1 Kg.
- Dimensiones: 225 x 165 x 285 mm.



Inox brillo **88302 255,80€**

### SECAMANOS SALIDA FRONTAL

- Tobera giratoria 360°.
- Temporización con desconexión automática a los 60 seg.
- Secador electrónico detección a los 15 cm.
- Tiempo de secado entre 40-50 seg.
- Temperatura aire: 40-54°.
- Limitador de temperatura a los 105° con desconexión automática del aparato.
- Velocidad del aire: 20 m/seg.
- Potencia: 2.300 W.
- Tensión: 220 V / 50-60 Hz.
- Peso neto: 5,9 Kg.
- Dimensiones: 275 x 200 x 230 mm.



Inox brillo **88300 434,10€**

### JABONERA ELECTRÓNICA

- Jabonera electrónica de fijación mural.
- Carcasa exterior en ABS.
- Cierre asegurado antivandálico.
- Ventana de control de nivel de jabón.
- Capacidad: 1200 ml.
- Mecanismo de bomba antigoteo.
- Instalación en pared. Soporte de fijación por medio de tornillos y tacos (2) incluidos.
- Alimentación a pilas (no incluidas).
- Indicador de batería baja.
- Alcance de detección ajustable.



Blanco **88306 147,20€**

### JABONERA ELECTRÓNICA

- Carcasa exterior en ABS.
- Cierre asegurado por llave antivandálica suministrada.
- Ventana de control de nivel de jabón.
- Instalación en pared con tornillos o autoadhesivos.
- Alimentado con 3 pilas de 1,5V R14.
- Duración de las pilas: 10.000 maniobras, equivalente aproximadamente a un año.
- Alcance de detección ajustable con el tornillo de regulación.
- Fijación mural.
- Dimensiones: 270 x 110 x 110 mm.



Blanco **70630 213,70€**

### JABONERA MANUAL INOX

- Jabonera accionamiento manual en acero inoxidable.
- Visor transparente de contenido de jabón.

#### Modelo A

- Acabado carcasa satinado.
- Capacidad 1 L.
- 120 x 210 x 70 mm.

#### Modelo B

- Acabado carcasa brillo.
- Capacidad 500 ml.
- 100 x 150 x 55 mm.



A Inox satinado **88307 72,20€**  
B Inox brillo **88082 54,90€**

### JABONERA MANUAL BLANCA

- Jabonera manual.
- Acabado blanco.
- Montaje mural.
- Visor transparente de contenido de jabón.
- Capacidad 1.000 ml.



Blanco **88308 34,60€**

### JABONERA PUBLIC

- Fijación mural.
- Fabricada en acero inoxidable AISI 304.



|               |              |               |   |
|---------------|--------------|---------------|---|
| Blanco        | <b>88058</b> | <b>81,50€</b> | 🌐 |
| Inox satinado | <b>88057</b> | <b>84,00€</b> | 🌐 |

### JABONERA REJILLA

- Fijación mural.
- Fabricada en acero inoxidable AISI 304.
- Dimensiones: 200 x 100 mm.



|               |              |               |   |
|---------------|--------------|---------------|---|
| Blanco        | <b>88045</b> | <b>59,70€</b> | 🌐 |
| Inox satinado | <b>88051</b> | <b>60,10€</b> | 🌐 |

### JABONERA RESORT

- Fijación mural.
- Fabricada en acero inoxidable AISI 304.



|      |              |               |   |
|------|--------------|---------------|---|
| Inox | <b>88089</b> | <b>33,40€</b> | 🌐 |
|------|--------------|---------------|---|

### ESCOBILLERO PUBLIC

- Fabricado en acero inoxidable AISI 304 satinado.
- Fijación suelo o muro.



|               |              |               |   |
|---------------|--------------|---------------|---|
| Blanco        | <b>88060</b> | <b>84,70€</b> | 🌐 |
| Inox satinado | <b>88059</b> | <b>86,80€</b> | 🌐 |

### ESCOBILLERO PARED PUBLIC

- Fabricada en acero inoxidable AISI 304.
- Escobillero fijación mural con sistema de cierre mediante presión.



|               |              |               |   |
|---------------|--------------|---------------|---|
| Blanco        | <b>88041</b> | <b>59,70€</b> | 🌐 |
| Inox satinado | <b>88047</b> | <b>62,80€</b> | 🌐 |

### ESCOBILLERO RESORT

- Fabricada en acero inoxidable AISI 304.
- Fijación mural.



|      |              |               |   |
|------|--------------|---------------|---|
| Inox | <b>88086</b> | <b>60,30€</b> | 🌐 |
|------|--------------|---------------|---|

### PORTARROLLOS CROMADO

- Dispensador de papel higiénico industrial o colectivo.
- Fabricado en acero inoxidable AISI 304.
- Acabado cromado.
- Visor de contenido.
- Cierre de seguridad con llave.
- Adecuado para bobinas industriales de 240 m.

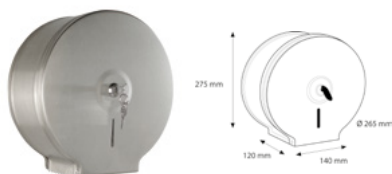

Cromo **88097** **88,90€**

### PORTARROLLOS BLANCO

- Dispensador de papel higiénico industrial o colectivo.
- Fabricado en ABS.
- Acabado blanco.
- Visor de contenido.
- Cierre de seguridad con llave.
- Adecuado para bobinas industriales de 240 m.

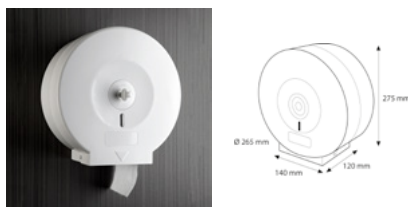

Blanco **88098** **43,10€**

### PORTARROLLOS VISTO

- Fijación mural.
- Fabricado en acero inoxidable AISI 304.
- Carcasa de cierre completo.



Inox satinado **88092** **60,10€**

### PORTARROLLOS EMPOTRADO

- Fijación empotrado mural.
- Fabricado en acero inoxidable AISI 304.
- Carcasa de cierre completo.
- Dimensiones embellecedor 155 x 165 mm.
- Dimensiones caja 135 mm alto x 70 mm fondo.



Inox brillo **88093** **41,60€**

### PORTARROLLOS RESORT

- Portarrollos individual fijación mural con faldón frontal.
- Fabricado en acero inoxidable AISI 304 satinado.

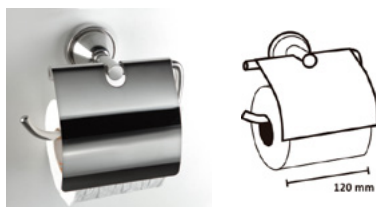

Inox brillo **88085** **50,80€**

### PORTARROLLO PUBLIC

- Fijación mural.
- Carcasa fija.



Inox satinado **88050** **34,30€**   
Blanco **88044** **35,10€**

### PORTARROLLOS RESORT

- Portarrollos vertical para reserva.
- Fabricado en acero inoxidable AISI 304.
- Barra cilíndrica acabado cromado.
- Embellecedor cromado anclaje a pared.

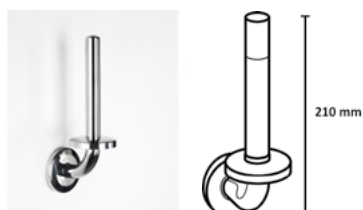

Inox brillo **88094** **35,00€**

### PAPELERA RESORT

- Papelera acabado metálico.
- Fabricada en acero inoxidable AISI 430.
- Base circular de Ø 170 mm.
- Apertura mediante pedal.
- Altura: 270 mm.
- Capacidad: 3 L.



Inox Mate **88088** **56,00€**

### ESPEJO AMPLIADOR RESORT

- Espejo facial giratorio 360°.
- Fijación mural con desplazamiento en 180°.
- Dos opciones de visión: lado visión ampliación, lado visión normal.
- Fabricado en latón cromado.



Cromo **88096** **86,80€**

### TOALLERO REPISA RESORT

- Fijación mural.
- Fabricado en acero inoxidable AISI 304 satinado.
- Dimensiones: 600 x 230 mm.



Inox satinado **88091** **73,00€**

### TOALLERO DOBLE RESORT

- Toallero de doble barra cilíndrica.
- Fabricado en acero inoxidable AISI 304 satinado.
- Dimensiones: 610 x 140 mm.



Inox satinado **88087** **81,30€**

### TOALLERO TRIPLE RESORT

- Fijación mural.
- Fabricado en acero inoxidable AISI 304 satinado.
- Barillas giratorias 180°.
- Dimensiones: 380 x 220 mm.

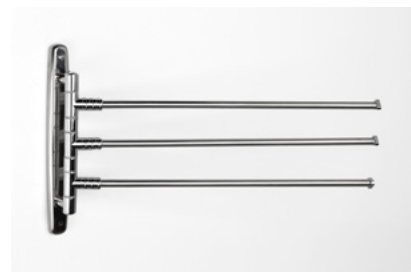

Inox satinado **88090** **66,20€**

### TOALLERO SIMPLE PUBLIC

- Dimensiones: 430 x 90 mm.



Blanco **88043** **51,70€**   
Inox satinado **88049** **54,40€**

### TOALLERO ANILLA PUBLIC

- Fabricado en acero inoxidable AISI 304.
- Dimensiones: 270 x 200 mm.



Blanco **88056** **58,40€**   
Inox satinado **88055** **61,60€**

### TOALLERO ANILLA RESORT

- Toallero anilla mural.
- Fabricado en acero inoxidable AISI 304 satinado.



Inox satinado **88083** **54,90€**

### PERCHERO NYLON

- Fijación mural.



|        |        |              |               |   |
|--------|--------|--------------|---------------|---|
| Simple | Blanco | <b>89010</b> | <b>23,30€</b> | 🌐 |
| Doble  | Blanco | <b>89015</b> | <b>61,10€</b> | 🌐 |

### PERCHERO INOX

- Fijación mural.



|        |        |              |               |   |
|--------|--------|--------------|---------------|---|
| Simple | Inox   | <b>88052</b> | <b>29,30€</b> | 🌐 |
| Doble  | Inox   | <b>88048</b> | <b>70,30€</b> | 🌐 |
| Simple | Blanco | <b>88039</b> | <b>28,90€</b> | 🌐 |
| Doble  | Blanco | <b>88042</b> | <b>66,70€</b> | 🌐 |

### DISPENSADOR RESORT

- Dispensador de pañuelos.
- Dosificador de sobremesa.
- Fabricado en acero inoxidable AISI 304.
- Apertura superior.
- Acabado cromado.
- Dim: 250 x 130 x 70 mm.



|      |              |               |   |
|------|--------------|---------------|---|
| Inox | <b>88095</b> | <b>57,90€</b> | 🌐 |
|------|--------------|---------------|---|

### DISPENSADOR RESORT

- Dosificador de bolsitas higiénicas para baño.
- Fabricado en acero inoxidable AISI 304.
- Fijación mural.
- Acabado cromado.
- Dim: 135 x 90 x 25 mm.



|      |              |               |   |
|------|--------------|---------------|---|
| Inox | <b>88084</b> | <b>50,90€</b> | 🌐 |
|------|--------------|---------------|---|

### DISPENSADOR TOALLITAS ZIGZAG

- Acero Inoxidable AISI 430, acabado satinado.
- Dimensiones: 280 x 290 x 110 mm.
- Peso en vacío 1,4 Kg aproximadamente.
- Tipo de toallitas: plegadas en C, o plegadas en Z, dimensiones máximas de toallitas 100 x 260 mm.
- Capacidad: 600 toallitas plegadas en Z, 400 toallitas plegadas en C.
- Altura instalación recomendada 1.300 - 1.600 mm.



|               |              |               |   |
|---------------|--------------|---------------|---|
| Inox satinado | <b>88079</b> | <b>63,80€</b> | 🌐 |
|---------------|--------------|---------------|---|

### ESTANTE DE CRISTAL

- Dimensiones: 400 x 120 mm.



|        |              |               |   |
|--------|--------------|---------------|---|
| Blanco | <b>88040</b> | <b>46,70€</b> | 🌐 |
| Inox   | <b>88046</b> | <b>49,10€</b> | 🌐 |

### SOPORTE MANERAL PARA BARRA DE APOYO



NOVEDAD

|       |                |               |
|-------|----------------|---------------|
| Cromo | <b>0-887.7</b> | <b>29,20€</b> |
|-------|----------------|---------------|





**PRESTO**  
**EQUIP**<sup>®</sup>  
EQUIPAMIENTOS Y COLECTIVIDADES



# Equipamientos Especializados

- 264 - Espejo multimódulo
- 266 - Grifería hospitalaria
- 273 - Lavacuñas
- 274 - Urinario seco
- 276 - Lavabo-urinario

# 19

## Espejo multimódulo

3 funciones



Agua



Jabón



Aire



## ESPEJO MULTIMÓDULO

NOVEDAD

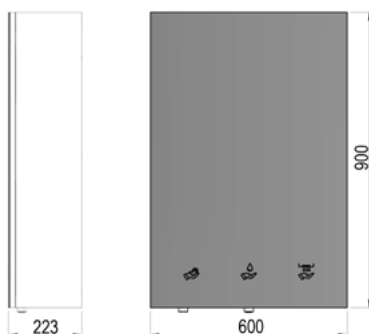

- Módulo de espejo sobre lavabo con dispensador de jabón integrado, grifo electrónico por sensor y secador de manos automático o dispensador de papel, (según modelo).
- Fabricado en acero INOX, con bastidor de acero y recubrimiento en melamina blanca.
- Espejo grabado.
- Soportes de fijación a pared en acero INOX.
- Cerradura de pistón de seguridad oculta.
- Suministrado con: soportes de fijación y regleta de conexión eléctrica.



## ENJABONADO:

- Jabonera electrónica con sensor infrarrojo de ajuste automático.
- Bomba peristáltica, permitiendo el uso de jabón líquido, detergente, loción o gel antibacteriano.
- Viscosidad del jabón: 100-3800 cPs.
- Transformador de 230V/12V.
- Botella de 1 l de capacidad.



## ACLARADO:

- Grifo electrónico con sensor infrarrojo de detección.
- Transformador de 230V/12V.
- Caudal 1,9 l/min.
- Cierre por presencia.
- Mezclador de agua (según modelo) con entradas G1/2" macho.



## SECADO:

- Dispensador toallitas zig-zag (según modelo).
- Secamanos electrónico con sensor (según modelo).
  - Tensión: 220-240 V
  - Potencia total: 1650W
  - Frecuencia: 50-60 Hz
  - Vida útil motor: 7000 horas
  - Potencia resistencia: 2000 W
  - Caudal eficaz: 225 m3/h
  - R.p.m: 5000
  - Velocidad aire: 60 km/h
  - Índice protección: IPX2

|  |     |        |       |  |          |  |
|--|-----|--------|-------|--|----------|--|
| Jabonera + Agua premezclada + Secamanos            | eco | Blanco | 79980 |  | 2285,00€ |  |
| Jabonera + 1 agua + Secamanos                      | eco | Blanco | 79981 |  | 2204,00€ |  |
| Jabonera + Agua premezclada + Dispensador de papel | eco | Blanco | 79982 |  | 2204,00€ |  |
| Jabonera + 1 agua + Dispensador de papel           | eco | Blanco | 79983 |  | 2132,00€ |  |



# 20

## Grifería hospitalaria

*sanifirst*



## SANIFIRST GRIFO HOSPITALARIO LAVABO

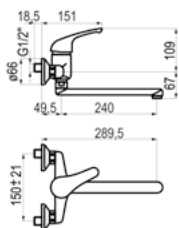

- Grifo mezclador hospitalario de instalación mural con caño orientable.
- Cuerpo y embellecedor en latón cromado.
- Apertura por maneta plana de 150 mm, de fácil utilización y mantenimiento.
- Caño giratorio de largo 200 mm muy práctico para el lavado óptimo.
- Cartucho cerámico de Ø40 mm multifunciones: limitación de temperatura con 7 posiciones de regulación.
- Doble caudal 6 /12 l/min y ajuste posible de 2 a 13,8 l/min.
- Aireador F22 X 1 con salida libre.
- Entradas hembra de 1/2" a 3/4" con excéntrica y embellecedor.
- Seguridad y ahorro en el consumo de agua

Con palanca gerontológica

|       |              |  |                |  |
|-------|--------------|--|----------------|--|
| Cromo | <b>75096</b> |  | <b>268,20€</b> |  |
| Cromo | <b>75097</b> |  | <b>310,60€</b> |  |

## SANIFIRST GRIFO HOSPITALARIO LAVABO CAÑO CURVO

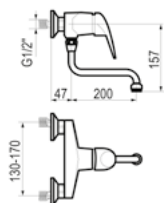

- Grifo mezclador hospitalario de instalación mural con caño orientable.
- Cuerpo en latón cromado, piezas interiores en materiales resistentes a la corrosión.
- Apertura por maneta plana de 150 mm, de fácil utilización y mantenimiento.
- Caño giratorio de largo 200 mm.
- Cartucho cerámico de Ø40 mm multifunciones: limitación de temperatura con 7 posiciones de regulación.
- Doble caudal y posible regulación de 2 a 13,8 l/min.
- Aireador F22 X 1 con salida libre.
- Entradas hembra de 1/2" a 3/4" con excéntrica y embellecedor.
- Seguridad y ahorro en el consumo de agua.

Caño giratorio de 200 mm

|       |              |  |                |  |
|-------|--------------|--|----------------|--|
| Cromo | <b>75029</b> |  | <b>167,60€</b> |  |
|-------|--------------|--|----------------|--|

## SANIFIRST GRIFO HOSPITALARIO LAVABO CAÑO CURVO

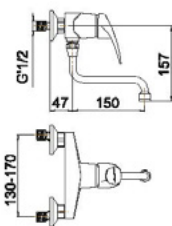

- Grifo mezclador hospitalario de instalación mural con caño orientable.
- Cuerpo en latón cromado, piezas interiores en materiales resistentes a la corrosión.
- Apertura por maneta plana de 150 mm, de fácil utilización y mantenimiento.
- Caño giratorio de largo 150 mm.
- Cartucho cerámico de Ø40 mm multifunciones: limitación de temperatura con 7 posiciones de regulación.
- Doble caudal y posible regulación de 2 a 13,8 l/min.
- Aireador F22 X 1 con salida libre.
- Entradas hembra de 1/2" a 3/4" con excéntrica y embellecedor.
- Seguridad y ahorro en el consumo de agua.

Caño giratorio de 150 mm

|       |                 |  |                |  |
|-------|-----------------|--|----------------|--|
| Cromo | <b>san75030</b> |  | <b>160,00€</b> |  |
|-------|-----------------|--|----------------|--|

## GRIFO GERONTOLÓGICO LAVABO MURAL AROHA

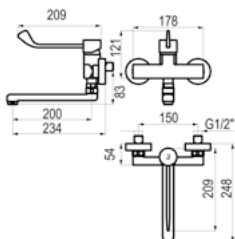

- Grifo fabricado en latón con acabado cromado.
- Presión mínima de uso: 0,5 bar.
- Accionamiento mediante maneta gerontológica.
- Cuerpo para instalación mural.
- Cartucho sellado con discos cerámicos de diámetro 40 mm.
- Entrada hembra de 3/4" con excéntrica y embellecedor.

|       |                |  |                |  |
|-------|----------------|--|----------------|--|
| Cromo | <b>46010PG</b> |  | <b>136,10€</b> |  |
|-------|----------------|--|----------------|--|



### SANIFIRST GRIFO TERMOSTÁTICO DUCHA

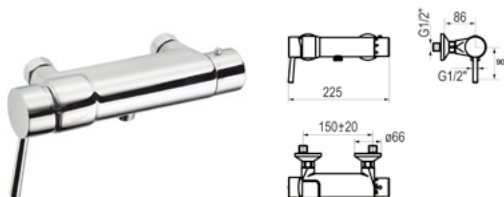

- Grifo mezclador termostático de ducha instalación mural.
- Cuerpo en latón cromado, piezas interiores en materiales resistentes a la corrosión.
- Apertura por palanca.
- Volante de temperatura con bloqueo a los 38°C por golpe térmico. Desbloqueo por los servicios técnicos sin la necesidad de desmontar el volante.
- Cabeza cerámica ½ vuelta para el ajuste del caudal y cartucho termostático.
- Con regulador de temperatura de 18 a 38°C.
- Cuerpo frío; aislamiento anti quemaduras.
- Caudal regulable entre 5 y 14 l/min.
- Entradas hembra de 1/2" a 3/4" con excéntrica y embellecedor.
- Suministrado con arandela, junta y tuerca de fijación.

Con límite de temperatura variable

|       |              |  |                |  |
|-------|--------------|--|----------------|--|
| Cromo | <b>75112</b> |  | <b>472,70€</b> |  |
| Cromo | <b>75308</b> |  | <b>502,90€</b> |  |

### SANIFIRST GRIFO TERMOSTÁTICO DUCHA

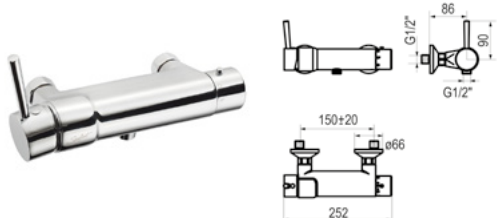

- Grifo mezclador termostático de ducha instalación mural.
- Cuerpo en latón cromado, piezas interiores en materiales resistentes a la corrosión.
- Apertura por palanca.
- Volante de temperatura con un tope de 38°, se desbloquea hasta 45°C.
- Cabeza cerámica ½ vuelta para el ajuste del caudal y cartucho termostático.
- Con regulador de temperatura de 18 a 38°.
- Válvulas antirretorno incorporadas que impiden la intercomunicación entre agua fría y agua caliente.
- Cuerpo frío; aislamiento anti quemaduras.
- Caudal regulable entre 5 y 14 l/min.
- Entradas hembra de 1/2" a 3/4" con excéntrica y embellecedor.
- Salida de ducha 1/2" hacia abajo con tapa anti retorno integrado.

|       |              |  |                |  |
|-------|--------------|--|----------------|--|
| Cromo | <b>75309</b> |  | <b>502,90€</b> |  |
|-------|--------------|--|----------------|--|



## COLUMNA DUCHA DE EMERGENCIA CON LAVA-OJOS Y RECOGEDOR

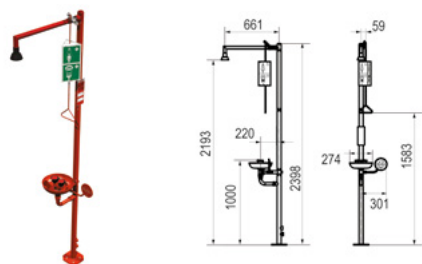

- Este producto se recomienda como primer auxilio en caso de accidentes como quemaduras, abrasiones, contaminación química...etc sobre el cuerpo humano o los ojos.
- Columna modular con lava-ojos y recogedor.
- Debe ser instalado muy próximo al lugar de trabajo.
- Presión mínima de uso: 1,5 bar.
- Columna fabricada en latón y acero inoxidable AISI 304, con capa poliéster resistente a productos químicos. Copa de goma en caucho EPDM.
- Cabeza de ducha con sistema de autodrenaje.
- Lava-ojos con regulador de caudal integrado (26 l/min).
- Recogedor en acero inoxidable con desagüe integrado.
- Fácil instalación y rápida activación.
- Cumple con las normas EN 15154 y ANSI Z 358.1: 2004.
- Peso aproximado: 17 kg.

Rojo **85671** **3218,20€**

## DUCHA DE EMERGENCIA MONTAJE TECHO

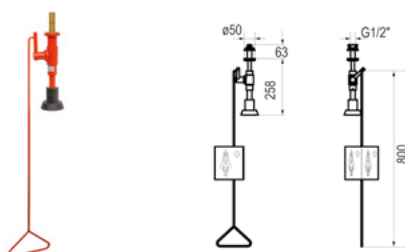

- Especialmente diseñado para en áreas dónde hay riesgo de salpicaduras de productos químicos peligrosos. Esta ducha de seguridad descontamina inmediatamente al fluir el agua cuando se acciona el tirador de emergencia. El agua fluye hasta que el usuario lo detiene manualmente.
- Fabricado en latón con capa poliéster resistente a productos químicos.
- Cabeza de ducha autodrenante.
- Tirador de accionamiento ergonómico.
- Presión mínima de uso: 1 bar.
- Entrada macho de 1/2".
- Caudal 112 l/min.
- Fácil instalación y rápida activación.
- Cumple con las normas EN 15154 y ANSI Z 358.1: 2004.
- Peso aproximado: 2 kg.

Rojo **85753** **924,50€**

## DUCHA DE EMERGENCIA MONTAJE A PARED

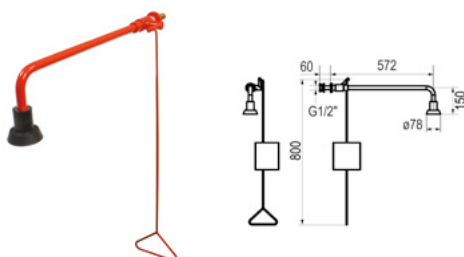

- Especialmente diseñado para áreas dónde hay riesgo de salpicaduras de productos químicos peligrosos. Esta ducha de seguridad descontamina inmediatamente al fluir el agua cuando se acciona el tirador de emergencia. El agua fluye hasta que el usuario lo detiene manualmente.
- Tirador de accionamiento manual de fácil uso para lavado efectivo.
- Fabricado en latón con capa poliéster resistente a productos químicos.
- Cabeza de ducha con sistema de autodrenaje.
- Presión mínima de uso: 1 bar.
- Entrada macho de 1/2". Entrada hembra 1/2" para ducha con tubería vista.
- Caudal: 112 l/min.
- Fácil instalación y rápida activación.
- Cumple con las normas EN 15154 y ANSI Z 358.1: 2004.
- Peso 3 kg.

Tubería vista

Rojo **85754** **1111,80€**

Rojo **85755** **1189,30€**

## DUCHA DE EMERGENCIA MONTAJE A PARED SOBRE PUERTA

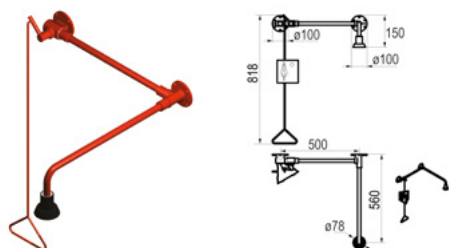

- Especialmente diseñado para áreas dónde hay riesgo de salpicaduras de productos químicos peligrosos. Esta ducha de seguridad descontamina inmediatamente al fluir el agua cuando se acciona el tirador de emergencia. El agua fluye hasta que el usuario lo detiene manualmente.
- Montaje sobre puerta para ahorrar espacio. Posibilidad de montar la ducha a izquierda o derecha de la puerta.
- Tirador de accionamiento ergonómico.
- Fabricado en latón con capa poliéster resistente a productos químicos.
- Cabeza de ducha con sistema de autodrenaje.
- Presión mínima de uso: 1 bar.
- Entrada macho 3/4" o hembra 1". Peso 3 kg.
- Caudal: 112 l/min.
- Fácil instalación y rápida activación.
- Cumple con las normas EN 15154 y ANSI Z 358.1: 2004.

Rojo **86203** **1189,30€**

### LAVA-OJOS DE EMERGENCIA REPISA



- El sistema de seguridad pasa de cerrado a abierto en 1 segundo o menos y permanece abierto hasta que el usuario lo pare.
- Fabricado en latón con capa poliéster resistente a productos químicos.
- Lava-ojos con dos salidas.
- Palanca de accionamiento de emergencia.
- Entrada macho de 1/2".
- Regulador de caudal integrado a 26 l/min.
- Cumple con las normas EN 15154 y ANSI Z 358.1: 2004.

Rojo **85760** 1228,20€

### LAVA-OJOS DE EMERGENCIA PARA TUBERIA VISTA

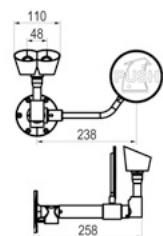

- El sistema de seguridad pasa de cerrado a abierto en 1 segundo o menos y permanece abierto hasta que el usuario lo pare.
- Debe ser instalado muy próximo al lugar de trabajo.
- Presión mínima de uso: 1,5 bar.
- Copa de goma en caucho EPDM.
- Lava-ojos con dos salidas.
- Regulador de caudal integrado a 26 l/min.
- Pulsador de emergencia para flujo de agua.
- Entrada hembra 1/2".
- Fácil instalación y rápida activación.
- Cumple con las normas EN 15154 y ANSI Z 358.1: 2004.
- Peso aproximado: 2 kg.

Rojo **85761** 1279,80€

### LAVA-OJOS DE EMERGENCIA MURAL

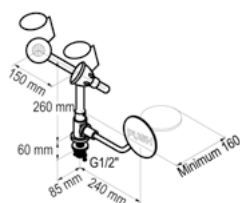

- El sistema de seguridad pasa de cerrado a abierto en 1 segundo o menos y permanece abierto hasta que el usuario lo pare.
- Fabricado en latón con capa poliéster resistente a productos químicos.
- Lava-ojos con dos salidas.
- Palanca de accionamiento de emergencia.
- Entrada hembra de 1/2".
- Regulador de caudal integrado a 26 l/min.
- Cumple con las normas EN 15154 y ANSI Z 358.1: 2004.

Rojo **85762** 1273,40€

### LAVA-OJOS DE EMERGENCIA MONTAJE PARED

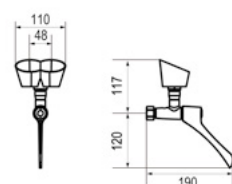

- Fácil y rápido accionamiento por el pulsador que permite la apertura del sistema en un segundo o menos.
- Fabricado en latón con capa poliéster resistente a productos químicos.
- Presión mínima de uso: 1,5 bar.
- Regulador de caudal incorporado.
- Entrada macho de 1/2".
- Capa anti-polvo para evitar el atasco del mecanismo.
- Cumple con las normas EN 15154-2 y ANSI Z 358.1: 2004.
- Fácil identificación de indicaciones de seguridad.

Rojo **85763** 465,40€

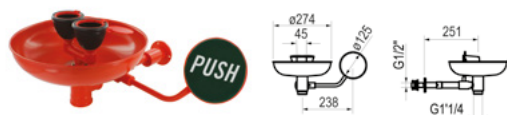

**LAVA-OJOS DE EMERGENCIA MURAL CON RECOGEDOR**

- Este producto es esencial como primer auxilio en caso de quemaduras, abrasiones y contaminación química.
- Fabricado en latón con capa poliéster resistente a productos químicos.
- Instalación a pared.
- Entrada hembra de 1/2".
- Salida macho de 1/4".
- Fácil instalación y rápida activación.
- Cumple con las normas EN 15154 y ANSI Z 358.1: 2004.

Rojo **85765** 2326,60€

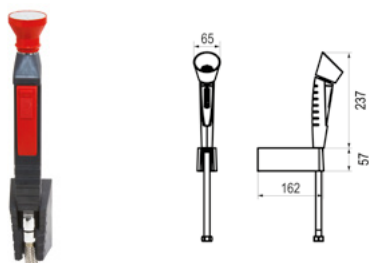
**LAVA-OJOS DE EMERGENCIA MANUAL CON FLEXIBLE MURAL**

- Este producto es esencial como primer auxilio en caso de quemaduras, abrasiones y contaminación química.
- Debe ser instalado muy próximo al lugar de trabajo.
- Anclaje a pared.
- Presión mínima de uso: 1,5 bar.
- Ducha de mano de poliarilamina reforzada con fibra de vidrio.
- Entrada macho de 1/2".
- Fácil instalación y rápida activación.
- Cumple con las normas EN 15154 y ANSI Z 358.1: 2004.
- Peso aproximado: 0,5 kg.

Rojo **85767** 769,40€

**LAVA-OJOS DE EMERGENCIA MANUAL CON FLEXIBLE MONTAJE MESA**

- Este producto es esencial como primer auxilio en caso de quemaduras, abrasiones y contaminación química.
- Debe ser instalado muy próximo al lugar de trabajo.
- Presión mínima de uso: 1,5 bar.
- Ducha de mano de poliarilamina reforzada con fibra de vidrio.
- Entrada macho de 1/2".
- Fácil instalación y rápida activación.
- Cumple con las normas EN 15154 y ANSI Z 358.1: 2004.
- Peso aproximado: 0,5 kg.

Rojo **85768** 989,00€

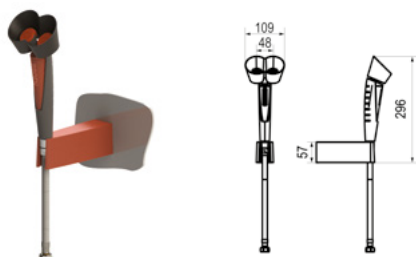
**LAVA-OJOS DE EMERGENCIA MANUAL MURAL CON DOBLE ROCIADOR**

- Este producto es esencial como primer auxilio en caso de quemaduras, abrasiones y contaminación química.
- Debe ser instalado muy próximo al lugar de trabajo.
- Anclaje a pared. Incluye soporte de montaje a pared.
- Presión mínima de uso: 1,5 bar. Presión máxima de uso: 10 bar.
- Temperatura mínima: 5°C. Temperatura máxima: 80°C.
- Doble rociador de mano con dos cabezas (45°) y manguera de 1,5 m.
- Gatillo para apertura de caudal.
- Caudal: 14 l/min.
- Tapón antipolvo.
- Diseño y material anti-cal.
- Válvula de retención incorporada.
- Óptimo rociado de ojos.
- Fácil limpieza de la cabeza.

Rojo **86202** 964,40€

# 22

## Lavacuñas para espacios hospitalarios





Acabado brillo



Acabado satinado

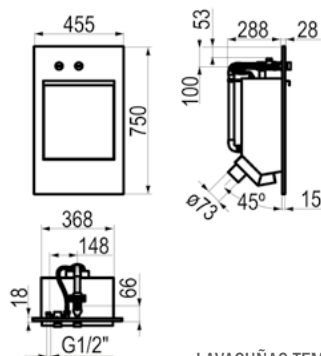

LAVACUÑAS TEMPORIZADO 88192

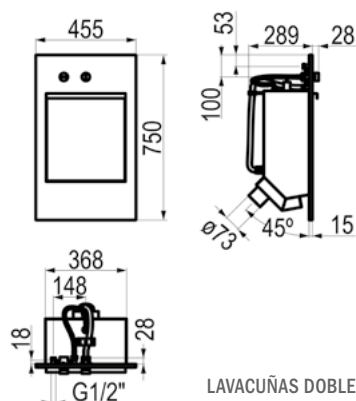

LAVACUÑAS DOBLE TEMPORIZADO 88191

## LAVACUÑAS TEMPORIZADO

- Fabricado en acero inoxidable AISI 304.
- Panel frontal satinado o brillo con 2 pulsadores.
- Dispone en su interior de dos rociadores fabricados en acero inoxidable AISI 304 que garantizan la limpieza de la cuña mediante agua a presión.
- Soporte de cuñas fabricado con varilla  $\varnothing 5$  mm.
- Grifo con cuerpo y pulsador en latón con entrada  $\frac{1}{2}$ ". (2 ud. en caso de doble temporizado) y cierre automático  $6 \pm 1$  seg.
- Fluxor con cuerpo en latón con entrada  $\frac{3}{4}$ ". (en modelo de fluxor) y cierre automático  $7 \pm 2$  seg.
- Rango de temperatura de trabajo: entre 5 y 65 °C.
- Presión de trabajo recomendable: 3 bar.
- Desagüe de salida para tubo  $\varnothing 75$  mm.

## LAVACUÑAS FLUXOR TEMPORIZADO

|                              |               |       |         |   |
|------------------------------|---------------|-------|---------|---|
| Lavacuñas fluxor temporizado | Inox brillo   | 88192 | 872,10€ | 🌐 |
| Lavacuñas fluxor temporizado | Inox satinado | 88194 | 834,90€ | 🌐 |

## LAVACUÑAS DOBLE TEMPORIZADO

|                             |               |       |         |   |
|-----------------------------|---------------|-------|---------|---|
| Lavacuñas doble temporizado | Inox brillo   | 88191 | 853,30€ | 🌐 |
| Lavacuñas doble temporizado | Inox satinado | 88193 | 816,70€ | 🌐 |

# 22

## Urinario seco Prestodry

**Variantes tecnológicas en grifería temporizada o electrónica, con un nuevo producto destinado 100% al ahorro de agua. Es el nuevo Urinario Seco Prestodry para instalaciones sin agua.**

El agua es fundamental para todas las formas de vida conocidas y representa un recurso indispensable para las actividades que conforman nuestra sociedad, tal como, alimentación y uso doméstico, vías de comunicación, uso público, uso deportivo, uso agrícola etc. Los recursos naturales se han vuelto escasos con la creciente población mundial y su disposición en varias regiones habitadas es la preocupación de muchas organizaciones gubernamentales. Según la ONU, actualmente 80 países del mundo sufren debido a la falta de agua. Es por todas estas razones que el ahorro de agua es cada vez más vital y necesario.

Desde el GRUPO PRESTO queremos seguir contribuyendo al ahorro de agua y sostenibilidad del planeta, con sus productos especializados.

Se trata de un urinario que cuenta con una rejilla de acero inoxidable tras la que se encuentra un dispositivo de látex natural anti-olores, que permite el paso de líquidos al usarlo pero se cierra después, impidiendo el paso de olores.

### Ventajas

Ahorro de agua de 50.000 a 250.000 litros anuales.

No requiere agua para su uso.

Sin mantenimiento.

Sin malos olores.

Sin líquidos, gel ni pastillas.

Los urinarios deben limpiarse de igual modo que los sistemas normales. Se recomienda una limpieza diaria usando productos no perjudiciales con el medio ambiente con un posterior aclarado.

El sistema de bloqueo de olores de latex debe retirarse una vez al mes para su limpieza, usando los mismos productos que se usen habitualmente y después su aclarado bajo el grifo para retirar los sedimentos de orina que pudieran quedar.

Se recomienda que cuando de desmonte el sistema de latex, aprovechar para verter algún producto apropiado para la limpieza de canalizaciones, para mantener los desagües en buen estado.



### Limpieza



## URINARIO SECO PRESTODRY QUARE S



BREEAM

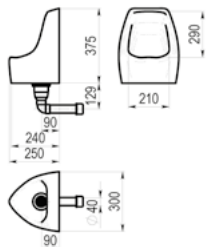

- Urinario ecológico sin agua.
- Dimensiones: 39 x 30 x 24 cm.
- Fabricado en cerámica de color blanco.
- Incluye:
  - Trampa de acero inoxidable.
  - Nuevo sistema de bloqueo de olores.
  - Kit de instalación.



Blanco

89050

872,50€



## URINARIO SECO PRESTODRY OVAL



BREEAM

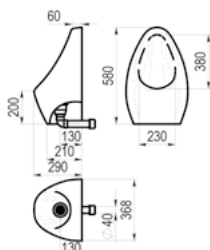

- Urinario ecológico sin agua.
- Dimensiones: 58 x 36 x 29 cm.
- Fabricado en cerámica de color blanco.
- Incluye:
  - Trampa de acero inoxidable.
  - Nuevo sistema de bloqueo de olores.
  - Kit de instalación.



Blanco

89060

1144,00€



## URINARIO SECO PRESTODRY QUARE L



BREEAM

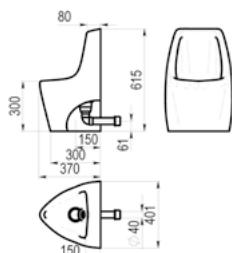

- Urinario ecológico sin agua.
- Dimensiones: 60 x 40 x 29 cm.
- Fabricado en cerámica de color blanco.
- Incluye:
  - Trampa de acero inoxidable.
  - Nuevo sistema de bloqueo de olores.
  - Kit de instalación.



Blanco

89070

1562,00€



# 22

## Lavabo - Urinario Prestocomb

Es un sistema combinado que integra dos elementos en uno, consiguiendo así un importante ahorro de agua, ya que una vez usado el urinario, el usuario puede utilizar seguidamente el grifo mediante un sensor integrado. De esta forma, al lavarse las manos el agua se reutiliza para hacer la limpieza del mismo, evitando así la posibilidad de dos usos, que es lo que normalmente ocurre al ser dos elementos separados. Consiguiendo por lo tanto un ahorro de 2 l. a 6 l. por uso (70.000 a 210.000 l. anuales).

Fabricado en acero inoxidable AISI 304 con recubrimiento de pintura de alta resistencia física y química para asegurar su imagen en el tiempo.

### Características generales

- Existe versión con lavabo o solo urinario. La opción con lavabo cuenta con una bandeja de cristal templado de alta resistencia y tiene opción de un solo agua o mezclador con la maneta de selección perfectamente integrada en el conjunto.
- Ambos modelos son electrónicos para mejorar la higiene. La versión de urinario realizará la descarga tras la retirada del usuario y la versión con lavabo la hará cuando detecte las manos del usuario próximas al sensor de detección.
- La alimentación es mediante pila estándar CR-P2 o transformador suministrados con el producto.
- Ambos modelos se suministran con latiguillos de conexión y llaves de paso.

### Ventajas

- Esta configuración ofrece las siguientes ventajas:
- Se obtiene un ahorro de espacio al centralizar en un único punto el urinario y el lavabo.
- Se reducen los costes de fabricación y se reduce el consumo de energía al tener que fabricarse un solo producto en lugar de dos.
- Se reduce el coste de instalación de aparatos sanitarios al tener que instalarse un solo equipo sanitario.
- Se reduce el coste de grifería y valvulería al solo necesitarse un único grifo.
- Se reduce el coste de la instalación de agua al reducir a la mitad las tomas de agua y desagües.
- Se consigue ahorro de agua al utilizarse la misma agua del lavabo para limpiar el urinario.
- Mejora de la limpieza del urinario al estar limpiándose con agua con contenido en jabón, pues es normal su uso en el lavado de manos. Esto permite reducir el uso de dosificadores de productos de limpieza comúnmente utilizados en urinario eliminándose su coste, reduciéndose el uso de productos químicos, y mejorando la estética de la instalación al no tener que añadir más elementos.
- En el caso de utilizarse grifería electrónica, se asegurará mayor higiene pues la grifería de ese tipo tiene posibilidad de realizar descargas automáticas cada 12 o 24h aunque no haya uso del sanitario evitando acumulación de olores e incrustaciones en aireadores y desagües.
- El desagüe del equipo es de diámetro 40 mm.

### Colores RAL disponibles (consultar para otras opciones de color):



## PRESTOCOMB MEZCLADOR

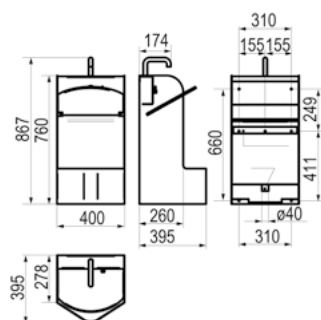

- Caño fijo.
- Caudal: 8 l/min.
- Descarga cuando se detectan las manos del usuario.

|               |      |              |                 |   |
|---------------|------|--------------|-----------------|---|
| Pila CR-P2    | Inox | <b>79920</b> | <b>2436,70€</b> | 🌐 |
| Transformador | Inox | <b>79921</b> | <b>2436,70€</b> | 🌐 |

## PRESTOCOMB UN AGUA

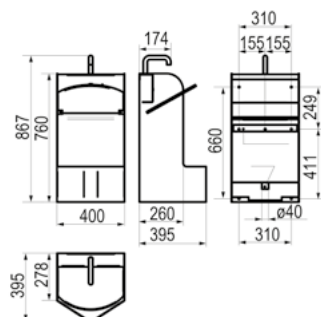

- Caño fijo.
- Caudal: 8 l/min.
- Descarga cuando se detectan las manos del usuario.

|               |      |              |                 |   |
|---------------|------|--------------|-----------------|---|
| Pila CR-P2    | Inox | <b>79900</b> | <b>2416,10€</b> | 🌐 |
| Transformador | Inox | <b>79901</b> | <b>2416,10€</b> | 🌐 |

## PRESTOCOMB URINARIO

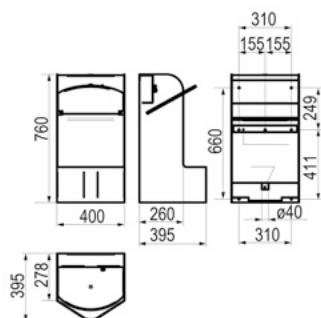

- Descarga tras la retirada del usuario.

|               |      |              |                 |   |
|---------------|------|--------------|-----------------|---|
| Pila CR-P2    | Inox | <b>79950</b> | <b>2255,00€</b> | 🌐 |
| Transformador | Inox | <b>79951</b> | <b>2255,00€</b> | 🌐 |

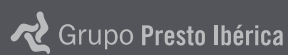

# Listado de referencias

---



| PRODUCTO                                       | REF. | PÁG. | PRODUCTO   | REF.  | PÁG. |
|--|------|------|--|-------|------|
| Cabezal Eclair H                               | 1006 | 157  | Cabezal para urinario XT                         | 4027  | 156  |
| Cabezal para fluxor Eclair                     | 1007 | 156  | Cabezal lavabo XT                                | 4028  | 121  |
| Cabezal columna ducha Presto                   | 1010 | 139  | Cabezal lavabo XT pa                             | 4030  | 121  |
| Cabezal Alpa                                   | 1015 | 139  | Cabezal urinario XT 2000 UE                      | 4037  | 148  |
| Cabezal 3500 cromado                           | 1017 | 139  | Cabezal lavabo XT ps                             | 4592  | 121  |
| Cabezal Alpa 80 empotrado negro                | 1020 | 139  | Cabezal XT palanca 26661-26242-26245-26261-26920 | 4594  | 121  |
| Cabezal Alpa 80 empotrado cromado              | 1022 | 139  | Cabezal para urinario XT pulsación suave         | 4692  | 121  |
| Cabezal 4000 SBC negro                         | 1023 | 121  | Cabezal para urinario XT Eco                     | 5027  | 148  |
| Cabezal 4000 SBC                               | 1024 | 121  | Cabezal lavabo XT Eco                            | 5028  | 121  |
| Cabezal 520-630-510                            | 1025 | 122  | Cabezal lavabo XT Eco pa                         | 5030  | 121  |
| Cabezal para grifo temporizado urinario Presto | 1027 | 148  | Cabezal XT 2000 P y XT PM                        | 5038  | 121  |
| Cabezal 3000-504XL-605 pn (f)                  | 1028 | 121  | Cabezal XT 2000 L y XT LM                        | 5050  | 121  |
| Cabezal 3000-504XL-605 pn (c)                  | 1029 | 121  | Cabezal lavabo XT Eco ps                         | 5592  | 121  |
| Cabezal 3000-504XL-605 pa (f)                  | 1030 | 121  | Cabezal para urinario XT Eco pulsación suave     | 5692  | 148  |
| Cabezal 3000-504XL-605 pa (c)                  | 1031 | 121  | Racor curvo para Alpa 80 y Alpa 90               | 6216  | 140  |
| Cabezal 509                                    | 1034 | 122  | Racor curvo regulable para Alpa 90               | 6516  | 140  |
| Cabezal Eco 2000-2010-2020 pn                  | 1035 | 121  | Pistón para fluxor 1000 m                        | 9847  | 156  |
| Cabezal Eco 2000-2010-2020 pa                  | 1036 | 121  | 2000 Eco (c) pa                                  | 10003 | 103  |
| Cabezal 712                                    | 1037 | 121  | Racor entrada                                    | 10011 | 156  |
| Cabezal Arte AM                                | 1040 | 121  | 2000 Eco (f)                                     | 10020 | 103  |
| Cabezal Arte I (f)                             | 1050 | 121  | 2000 Eco (f) pa                                  | 10021 | 103  |
| Cabezal Arte I (c)                             | 1051 | 121  | 12 s/t Eco                                       | 10022 | 142  |
| Cabezal Arte Im                                | 1052 | 121  | 2000 Eco (c)                                     | 10023 | 103  |
| Cabezal para urinario arte ue                  | 1061 | 148  | Racor entrada roscado                            | 10027 | 156  |
| Cabezal Arte D (f)                             | 1065 | 139  | 3000 Eco sin llaves de paso                      | 10031 | 106  |
| Cabezal Arte D (c)                             | 1066 | 139  | 3000 Eco   | 10032 | 106  |
| Cabezal 3500 arte                              | 1070 | 139  | 12 c/t Eco                                       | 10033 | 142  |
| Cabezal Alpa 90 Arte E lux                     | 1075 | 139  | 2010 Eco (f)                                     | 10100 | 115  |
| Cabezal Alpa 90 Arte E y arte P                | 1085 | 139  | 2010 Eco (f) pa                                  | 10101 | 115  |
| Manetafluxor 1000 m/r                          | 1200 | 156  | 2010 Eco (c)                                     | 10102 | 115  |
| Cabezal para fluxor XT U vertical / XT I       | 1209 | 156  | 2010 Eco (c) pa                                  | 10103 | 115  |
| Maneta 1000 m/r TC                             | 1220 | 167  | 3000 Eco pa sin llaves de paso                   | 10131 | 106  |
| Maneta 1000 e/a                                | 1250 | 156  | 3000 Eco pa                                      | 10132 | 106  |
| Maneta fluxor Eyrem                            | 1300 | 157  | Caño lavabo giratorio Eco                        | 10202 | 119  |
| Maneta fluxor Arte I                           | 1450 | 156  | 3000 palanca Eco                                 | 10242 | 109  |
| Maneta fluxor Arte I 2D doble descarga         | 1475 | 156  | Caño lavabo fijo Eco                             | 10302 | 119  |
| Maneta fluxor 1000 C Eco                       | 1500 | 157  | 2020 Eco   | 10504 | 106  |
| Cabezal 550                                    | 1532 | 122  | 2020 Eco pa                                      | 10505 | 106  |
| Cabezal 530/540                                | 1540 | 122  | 3000 Eco ps sin llaves de paso                   | 10531 | 106  |
| Placa pulsador Arte IE                         | 1550 | 156  | 605 Eco (f) ps                                   | 10532 | 103  |
| Placa pulsador arte IE 2D                      | 1575 | 156  | 605 Eco (c) ps                                   | 10533 | 103  |
| Cabezal 570                                    | 1772 | 122  | 3000 Eco ps                                      | 10534 | 106  |
| Cabezal 55-65-75 (f)                           | 1945 | 139  | Cabezal 605 Eco - 3000 Eco ps (f)                | 10592 | 121  |
| Cabezal 55-65-75 (c)                           | 1955 | 139  | Cabezal 605 Eco - 3000 Eco ps (c)                | 10593 | 121  |
| Cabezal para grifo temporizado urinario Eco    | 2027 | 148  | 605 Eco (f)                                      | 10601 | 103  |
| Cabezal 605 Eco - 3000 Eco pn (f)              | 2028 | 121  | 4000 SBC Eco                                     | 10610 | 107  |
| Cabezal 605 Eco - 3000 Eco pn (c)              | 2029 | 121  | 4000 SBC Eco sin llaves de paso                  | 10611 | 107  |
| Cabezal 605 Eco - 3000 Eco pa (f)              | 2030 | 121  | 605 Eco (f) pa                                   | 10612 | 103  |
| Cabezal 605 Eco - 3000 Eco pa (c)              | 2031 | 121  | 605 Eco (c) pa                                   | 10613 | 103  |
| Pistón para fluxor Eyrem                       | 2847 | 121  | 605 Eco (c)                                      | 10621 | 103  |

| PRODUCTO   | REF.  | PÁG. | PRODUCTO   | REF.  | PÁG. |
|--|-------|------|--|-------|------|
| 12 s/t Eco ps  | 10632 | 142  | Soporte bastidor autoportante para inodoro con flujo mecánico XT IE 2D         | 18562 | 189  |
| 12 c/t Eco ps  | 10635 | 142  | Soporte bastidor autoportante para inodoro con flujo mecánico XT IE 2D         | 18563 | 189  |
| 27 embellecedor embutido Eco ps  | 10636 | 146  | Soporte bastidor autoportante para inodoro con flujo mecánico XT IE 2D         | 18564 | 189  |
| 12 A Eco ps  | 10638 | 142  | Soporte bastidor regulable para inodoro con flujo mecánico XT IE 2D            | 18570 | 188  |
| 605 palanca Eco  | 10661 | 108  | Soporte bastidor regulable para inodoro con flujo mecánico XT IE 2D            | 18572 | 188  |
| Cabezal para grifo temporizado urinario Eco pulsación suave            | 10692 | 148  | Soporte bastidor regulable para inodoro con flujo mecánico XT IE 2D            | 18573 | 188  |
| 12 A Eco   | 10706 | 142  | Soporte bastidor regulable para inodoro con flujo electrónico Domo Sensia I    | 18574 | 188  |
| 27 embellecedor embutido Eco   | 10708 | 146  | Soporte bastidor regulable para inodoro con flujo electrónico Domo Sensia I    | 18810 | 188  |
| 105 L Eco  | 10900 | 100  | Soporte bastidor regulable para inodoro con flujo electrónico Domo Sensia I    | 18811 | 188  |
| 105 LM Eco   | 10920 | 104  | Soporte bastidor regulable para inodoro con flujo electrónico Domo Sensia I    | 18812 | 188  |
| 105 LM Eco sin llaves de paso  | 10921 | 104  | Soporte bastidor regulable para inodoro con flujo electrónico Domo Sensia I    | 18813 | 188  |
| XT P Eco (f) pn  | 11000 | 114  | Soporte bastidor regulable para inodoro con flujo electrónico Domo Sensia I    | 18814 | 188  |
| XT LM Eco con llaves de paso   | 11032 | 106  | Soporte bastidor regulable para inodoro con flujo electrónico Domo Sensia I    | 18815 | 188  |
| XT LM Eco sin llaves de paso   | 11035 | 106  | Soporte bastidor regulable para inodoro con flujo electrónico Domo Sensia I    | 18816 | 188  |
| XT P Eco (f) pa  | 11100 | 114  | Soporte bastidor regulable para inodoro con flujo electrónico Domo Sensia I    | 18817 | 188  |
| XT LM Eco pa con llaves de paso  | 11132 | 106  | Soporte bastidor autoportante para inodoro con flujo electrónico Domo Sensia I | 18818 | 189  |
| XT LM Eco pa sin llaves de paso  | 11135 | 106  | Soporte bastidor autoportante para inodoro con flujo electrónico Domo Sensia I | 18819 | 189  |
| XT LI Eco (f)  | 11201 | 101  | Soporte bastidor autoportante para inodoro con flujo electrónico Domo Sensia I | 18820 | 189  |
| XT LI Eco (f) pa   | 11212 | 101  | Soporte bastidor autoportante para inodoro con flujo electrónico Domo Sensia I | 18821 | 189  |
| XT LI Eco (f) ps   | 11232 | 101  | Soporte bastidor autoportante para inodoro con flujo electrónico Domo Sensia I | 18822 | 189  |
| XT P Eco (f) ps  | 11530 | 114  | Soporte bastidor autoportante para inodoro con flujo electrónico Domo Sensia I | 18823 | 189  |
| XT L Eco (f) ps  | 11532 | 101  | Soporte bastidor autoportante para inodoro con flujo electrónico Domo Sensia I | 18824 | 189  |
| XT LM Eco ps con llaves de paso  | 11534 | 106  | Soporte bastidor autoportante para inodoro con flujo electrónico Domo Sensia I | 18825 | 189  |
| XT LM Eco ps sin llaves de paso  | 11535 | 106  | Soporte bastidor para lavabo   | 18830 | 191  |
| XT L Eco (f)   | 11601 | 101  | Soporte bastidor para urinario   | 18840 | 191  |
| XT L Eco (f) pa  | 11612 | 101  | Soporte bastidor para urinario   | 18841 | 191  |
| XT UE Eco ps   | 11636 | 147  | Soporte bastidor para urinario   | 18843 | 191  |
| XT U Eco ps  | 11638 | 143  | Soporte bastidor para urinario   | 18844 | 191  |
| XT U Eco   | 11706 | 143  | Soporte bastidor autoportante para inodoro con flujo mecánico 1000 A           | 18872 | 189  |
| XT UE Eco  | 11708 | 147  | Soporte bastidor regulable para inodoro con flujo mecánico 1000 A              | 18884 | 188  |
| XT U largo Eco   | 11716 | 144  | Soporte bastidor regulable para inodoro con flujo mecánico 1000 A              | 18885 | 188  |
| XT U largo Eco   | 11738 | 144  | Soporte bastidor regulable para inodoro con flujo mecánico 1000 A              | 18890 | 188  |
| Eyrem  | 12011 | 152  |  |       |      |
| Eclair   | 13001 | 152  |  |       |      |
| Eclair H   | 13601 | 152  |  |       |      |
| 1000 M   | 14109 | 150  |  |       |      |
| XT I fluxor  | 14209 | 150  |  |       |      |
| 1000 M con llave   | 14900 | 150  |  |       |      |
| Arte I   | 15000 | 151  |  |       |      |
| 1000 C Eco   | 15002 | 150  |  |       |      |
| Arte I 2D  | 15050 | 151  |  |       |      |
| Arte I con llave de paso   | 15100 | 151  |  |       |      |
| Arte I 2D con llave de paso  | 15150 | 151  |  |       |      |
| Kit de conexión fluxor   | 18485 | 157  |  |       |      |
| Soporte bastidor autoportante para inodoro Presto                      | 18491 | 189  |  |       |      |
| Soporte bastidor regulable para inodoro Presto                         | 18492 | 188  |  |       |      |
| Soporte bastidor para barras Presto                                    | 18493 | 193  |  |       |      |
| Soporte bastidor autoportante para inodoro con flujo mecánico 1000 A   | 18550 | 189  |  |       |      |
| Soporte bastidor autoportante para inodoro con flujo mecánico XT IE 2D | 18560 | 189  |  |       |      |

| PRODUCTO   | REF.  | PÁG. | PRODUCTO  | REF.  | PÁG. |
|--|-------|------|---|-------|------|
| Soporte bastidor regulable para inodoro con fluxor mecánico Arte IE      | 18891 | 188  | XT P (f) ps   | 26530 | 114  |
|  |       |      | XT P (c) ps   | 26531 | 114  |
| Soporte bastidor autoportante para inodoro con fluxor mecánico Arte IE   | 18895 | 189  | XT L (f) ps   | 26532 | 101  |
|  |       |      | XT L (c) ps   | 26533 | 101  |
| Soporte bastidor autoportante para inodoro con fluxor mecánico Arte IE   | 18896 | 189  | XT LM ps con llaves de paso                                       | 26534 | 105  |
| Soporte bastidor autoportante para inodoro con fluxor mecánico 1000 E XL | 18920 | 189  | XT I (f) alto   | 26551 | 101  |
|  |       |      | XT LM alto  | 26552 | 106  |
| Soporte bastidor regulable para inodoro con fluxor mecánico 1000 E XL    | 18925 | 188  | XT L (f)  | 26601 | 101  |
|  |       |      | XT L (f) pa   | 26612 | 101  |
| XT IE 2D cromo sin llave de paso   | 19300 | 155  | XT L (c) pa   | 26613 | 101  |
| XT IE 2D blanco sin llave de paso  | 19302 | 155  | XT L (c)  | 26621 | 101  |
| XT IE 2D negro sin llave de paso   | 19303 | 155  | XT LM ps sin llaves de paso                                       | 26635 | 105  |
| XT IE 2D inox sin llave de paso  | 19304 | 155  | XT UE ps  | 26636 | 147  |
| XT IE 2D cromo con llave de paso   | 19320 | 155  | XT U ps   | 26638 | 143  |
| XT IE 2D blanco con llave de paso  | 19322 | 155  | XT L palanca  | 26661 | 108  |
| XT IE 2D negro con llave de paso   | 19323 | 155  | XT U vertical con tubo  | 26700 | 144  |
| XT IE 2D inox con llave de paso  | 19324 | 155  | XT U  | 26706 | 143  |
| 1000 E XL  | 19400 | 154  | XT UE   | 26708 | 147  |
| 1000 E XL con llave de paso  | 19420 | 154  | XT U largo  | 26716 | 144  |
| 1000 A brillo  | 19500 | 156  | XT U largo ps   | 26738 | 144  |
| 1000 A mate  | 19501 | 156  | XT 2000 UE cromo  | 26750 | 145  |
| 1000 A Inox  | 19550 | 156  | XT 2000 UE negro  | 26751 | 145  |
| Arte IE  | 19700 | 153  | XT 2000 UE blanco   | 26752 | 145  |
| Arte IE 2D   | 19750 | 153  | XT 2000 UE inox   | 26753 | 145  |
| 105 L  | 20900 | 100  | XT 2000 P cromo   | 26801 | 113  |
| 105 L pulsación antibolcaje agua fría                                    | 20912 | 100  | XT 2000 P negro   | 26802 | 113  |
| 105 LM   | 20920 | 104  | XT 2000 P blanco  | 26803 | 113  |
| 105 LM sin llaves de paso  | 20921 | 104  | XT 2000 P inox  | 26804 | 113  |
| 509 pedal  | 23100 | 117  | XT P palanca mural  | 26920 | 110  |
| 510 pedal un agua  | 23400 | 117  | DL 400 instalación empotrada cromo                                | 27104 | 132  |
| 520 pedal  | 23600 | 117  | DL 400 instalación vista cromo                                    | 27400 | 132  |
| 630 pedal  | 23630 | 118  | DL 400 Touch (recto)  | 27432 | 140  |
| 570 montaje suelo (no temporizado)                                       | 23970 | 118  | DL 400 Touch (angulo)   | 27434 | 58   |
| 570 montaje muro (no temporizado)  | 23975 | 118  | DL 400 Touch (sin llave de paso)                                  | 27435 | 58   |
| XT P (f) pn  | 26000 | 114  | DL 400 Sensia pila (sin llaves de paso)                           | 27470 | 60   |
| XT P (c) pn  | 26020 | 114  | DL 400 Sensia pila (recto)  | 27471 | 60   |
| XT LM con llaves de paso   | 26032 | 105  | DL 400 Sensia pila (angulo)                                       | 27472 | 60   |
| XT LM sin llaves de paso cromo   | 26035 | 105  | DL 400 Sensia transformador (sin llaves de paso)                  | 27474 | 60   |
| XT P (f) pa  | 26100 | 114  | DL 400 Sensia transformador (recto)                               | 27475 | 60   |
| XT P (c) pa  | 26120 | 114  | DL 400 Sensia transformador (angulo)                              | 27476 | 60   |
| XT LM pa con llaves de paso  | 26132 | 105  | 3000 sin llaves de paso   | 28031 | 107  |
| XT LM pa sin llaves de paso  | 26135 | 105  | 3000  | 28032 | 107  |
| XT LI (f)  | 26201 | 102  | 3000 pa sin llaves de paso  | 28131 | 107  |
| XT LI (f) pa   | 26212 | 102  | 3000 pa   | 28132 | 107  |
| XT LI (c) pa   | 26213 | 102  | 3000 palanca  | 28242 | 109  |
| XT LI (c)  | 26221 | 102  | 4000 SBC  | 28610 | 109  |
| XT LI (f) ps   | 26232 | 102  | 4000 SBC sin llaves de paso                                       | 28611 | 107  |
| XT LI (c) ps   | 26233 | 102  | Rociador antivandálico a través de tabique                        | 29100 | 166  |
| XT LM palanca con llaves de paso   | 26242 | 109  | Rociador orientable con tubo para Presto Alpa 80 y Presto Alpa 90 | 29205 | 130  |
| XT LM palanca sin llaves de paso   | 26245 | 109  |   |       |      |
| XT LI palanca  | 26261 | 108  | Rociador orientable con tubo para 65 y 75                         | 29206 | 130  |

| PRODUCTO   | REF.  | PÁG. | PRODUCTO  | REF.  | PÁG. |
|--|-------|------|---|-------|------|
| Rociador orientable ducha con brazo (entrada muro) | 29300 | 130  | Rociador orientable ducha con brazo (entrada vista)                                 | 35700 | 130  |
| Rociador antivandálico ducha Presto                | 29305 | 134  | Conjunto Alpa 80 con rociador orientable (sin racores)                              | 35901 | 130  |
| Rociador antivandálico ducha arte Eco              | 29401 | 131  | Conjunto Alpa 80 con rociador orientable (con racores)                              | 35902 | 134  |
| Rociador antivandálico ducha arte                  | 29405 | 131  | Alpa 80 instalacion panel   | 35906 | 127  |
| Kit difusor Eco rociador                           | 29406 | 131  | 3500  | 35912 | 116  |
| Columna ducha CC2                                  | 29931 | 138  | Conjunto Alpa 80 con rociador antivandálico (sin racores)                           | 35921 | 134  |
| Columna ducha CC4                                  | 29933 | 138  | Conjunto Alpa 80 con rociador antivandálico (con racores)                           | 35922 | 134  |
| Columna ducha CP1                                  | 29940 | 138  | Alpa 90 Arte V instalación vista  | 35925 | 135  |
| Columna ducha CP2                                  | 29941 | 138  | Conjunto Alpa 90 arte con rociador orientable (con racores)                         | 35927 | 135  |
| Caño lavabo repisa giratorio                       | 30202 | 119  | Conjunto Alpa 90 arte con rociador antivandálico (con racores)                      | 35929 | 135  |
| Caño mural giratorio 150 mm                        | 30215 | 120  | Alpa 90 Arte P instalación panel  | 35936 | 127  |
| Caño mural giratorio 200 mm                        | 30220 | 120  | Alpa 90 Arte E  | 35941 | 129  |
| Caño mural giratorio 250 mm                        | 30225 | 120  | 3500 Arte   | 35943 | 116  |
| Caño mural giratorio 300 mm                        | 30230 | 120  | Alpa 80 empotrada   | 35945 | 128  |
| Caño lavabo repisa fijo                            | 30302 | 120  | 605 Plus  | 36601 | 103  |
| Caño lavabo recto 100 mm                           | 30600 | 166  | Alpa 90 Arte E lux  | 36941 | 129  |
| Caño lavabo recto 200 mm                           | 30650 | 166  | Llave de paso escuadra  | 42010 | 156  |
| Caño lavabo recto 100 mm                           | 30710 | 120  | Llave de paso   | 42520 | 156  |
| Caño lavabo recto 150 mm                           | 30715 | 120  | Racor unión para tubo de descarga diámetro exterior 32 mm y diámetro de tapón 42 mm | 44042 | 157  |
| Caño lavabo recto 200 mm                           | 30720 | 120  | Racor unión para tubo de descarga diámetro exterior 32 mm y diámetro de tapón 45 mm | 44045 | 157  |
| Caño lavabo recto Eco 100 mm                       | 30760 | 120  | Racor unión para tubo de descarga diámetro exterior 32 mm y diámetro de tapón 47 mm | 44047 | 157  |
| Caño lavabo recto Eco 150 mm                       | 30765 | 120  | Racor unión para tubo de descarga diámetro exterior 32 mm y diámetro de tapón 50 mm | 44050 | 157  |
| Caño lavabo recto Eco 200 mm                       | 30770 | 120  | Racor unión para tubo de descarga diámetro exterior 32 mm y diámetro de tapón 53 mm | 44053 | 157  |
| Caño lavabo curvo                                  | 30800 | 166  | Racor unión para tubo de descarga diámetro exterior 32 mm y diámetro de tapón 55 mm | 44055 | 157  |
| Caño lavabo curvo mural                            | 30900 | 119  | Racor unión para tubo de descarga diámetro exterior 28 mm y diámetro de tapón 42 mm | 44242 | 157  |
| Caño giratorio para 3500 150 mm                    | 30915 | 119  | Racor unión para tubo de descarga diámetro exterior 28 mm y diámetro de tapón 45 mm | 44245 | 157  |
| Caño giratorio para 3500 200 mm                    | 30920 | 120  | Racor unión para tubo de descarga diámetro exterior 28 mm y diámetro de tapón 47 mm | 44247 | 157  |
| Caño giratorio para 3500 250 mm                    | 30925 | 120  | Racor unión para tubo de descarga diámetro exterior 28 mm y diámetro de tapón 50 mm | 44250 | 157  |
| Caño giratorio para 3500 300 mm                    | 30930 | 120  | Racor unión para tubo de descarga diámetro exterior 28 mm y diámetro de tapón 53 mm | 44253 | 157  |
| Arte C caño lavabo mural                           | 30950 | 119  | Racor unión para tubo de descarga diámetro exterior 28 mm y diámetro de tapón 55 mm | 44255 | 157  |
| 12 s/t   | 31001 | 142  | Goma de enchufe diámetro 50 mm  | 44900 | 157  |
| 12 c/t   | 31002 | 142  | Goma de enchufe diámetro 55 mm  | 44901 | 157  |
| 712  | 31686 | 110  | Racor unión para tubo de descarga diámetro exterior 32 mm y diámetro de tapón 40 mm | 45040 | 157  |
| 12 A   | 31706 | 110  | Racor unión para tubo de descarga diámetro exterior 28 mm y diámetro de tapón 40 mm | 45440 | 157  |
| 27 embellecedor embutido                           | 31708 | 146  | Brida para tubo diámetro 32 mm  | 47004 | 157  |
| 27 embellecedor plano                              | 31709 | 146  | Brida para tubo diámetro 28 mm para arte con llave y 1000 m con llave               | 47006 | 157  |
| PD UE  | 31712 | 146  | Brida para tubo diámetro 28 mm  | 47008 | 157  |
| Arte UE  | 31800 | 146  |   |       |      |
| Enlace con tuerca para grifo temporizado Presto    | 31932 | 148  |   |       |      |
| Enlace recto para Arte U y Domo 77 U               | 31940 | 148  |   |       |      |
| Enlace sin tuerca para grifo temporizado Presto    | 31972 | 148  |   |       |      |
| 504 XL (f)   | 33000 | 148  |   |       |      |
| 504 XL (c)   | 33020 | 115  |   |       |      |
| 504 XL (f) pa                                      | 33100 | 115  |   |       |      |
| 504 XL (c) pa                                      | 33120 | 115  |   |       |      |
| 605 (f)  | 34601 | 103  |   |       |      |
| 605 (f) pa   | 34612 | 103  |   |       |      |
| 605 (c) pa   | 34613 | 103  |   |       |      |
| 605 (c)  | 34621 | 108  |   |       |      |
| 605 palanca  | 34661 | 108  |   |       |      |
| Alpa 80 instalación vista                          | 35011 | 108  |   |       |      |

| PRODUCTO   | REF.  | PÁG. | PRODUCTO  | REF.  | PÁG. |
|--|-------|------|---|-------|------|
| Tubo de descarga curvo 660x260 32 mm cromado   | 47020 | 156  | Neo L Eco   | 64704 | 100  |
| Tubo sustitución para fluxor 1000 R  | 47250 | 156  | Neo P   | 64708 | 115  |
| Tubo de descarga curvo 520x200 28 mm cromado   | 47270 | 156  | Neo P Eco   | 64710 | 115  |
| Tubo de descarga curvo 620x200 28 mm cromado   | 47280 | 156  | 65 (f)  | 65010 | 126  |
| Monocontrol124 techo   | 52379 | 82   | 65 (c)  | 65020 | 126  |
| Monocontrol125 techo   | 52380 | 82   | Conjunto 65 (f) con rociador antivandálico                            | 65030 | 133  |
| Monocontrol129 mural   | 52382 | 82   | Conjunto 65 (c) con rociador antivandálico                            | 65040 | 133  |
| 55 (f) embellecedor plano  | 55010 | 125  | Conjunto 65 (f) con rociador orientable                               | 65050 | 133  |
| 55 (c) embellecedor plano  | 55020 | 125  | Conjunto 65 (c) con rociador orientable                               | 65060 | 133  |
| 55 (f) embellecedor embutido   | 55030 | 125  | Neo inox (c)  | 65105 | 102  |
| 55 (c) embellecedor embutido   | 55040 | 125  | Neo inox (f)  | 65110 | 102  |
| Arte D (f)   | 55050 | 125  | Neo inox (f) pa   | 65210 | 102  |
| Arte D (c)   | 55060 | 125  | Neo inox (c) pa   | 65305 | 102  |
| 5750 giratorio pila  | 55132 | 53   | Neo Inox LP mural (f)   | 66030 | 114  |
| 5750 fijo pila   | 55133 | 53   | Neo Inox LP mural largo (f)   | 66035 | 114  |
| 5750 giratorio transformador   | 55137 | 53   | Neo Inox LP mural (c)   | 66105 | 114  |
| 5750 fijo transformador  | 55138 | 53   | Neo Inox LP mural (f) pa  | 66220 | 114  |
| 8400 nuevo   | 55371 | 66   | Neo Inox LP mural largo (f) pa  | 66225 | 114  |
| Soho LM lavabo mezclador pila con llave  | 56200 | 46   | Neo Inox LP mural (c) pa  | 66305 | 114  |
| Soho LM alto lavabo mezclador pila con llave   | 56201 | 46   | Arte L (f)  | 66500 | 100  |
| Soho LM lavabo mezclador transformador con llave                                     | 56210 | 47   | Arte L (c)  | 66501 | 100  |
| Soho LM alto lavabo mezclador transformador con llave                                | 56211 | 47   | Arte AM pa  | 66700 | 107  |
| Soho L lavabo pila con llave   | 56220 | 46   | Arte CM   | 66900 | 116  |
| Soho L alto lavabo pila con llave  | 56221 | 47   | Neo LM  | 68052 | 104  |
| Soho L lavabo transformador con llave  | 56230 | 46   | Neo PM  | 68056 | 116  |
| Soho L alto lavabo transformador con llave   | 56231 | 47   | Resorte para grifo industrial Presto                                  | 70576 | 173  |
| New Touch mezclador cromado pila   | 56603 | 39   | Soporte fijación  | 70581 | 173  |
| New Touch mezclador cromado transformador  | 56605 | 39   | Cartucho mezclador n1   | 70586 | 173  |
| New Touch mezclador negro pila   | 56607 | 39   | Cartucho mezclador n2   | 70587 | 173  |
| New Touch mezclador negro transformador  | 56609 | 39   | Cartucho cerámico 1/2   | 70590 | 173  |
| New Touch un agua cromado pila   | 56633 | 39   | Cartucho cerámico 3/4   | 70591 | 173  |
| New Touch un agua cromado transformador  | 56635 | 39   | Grifo fregadero industrial monomando                                  | 70800 | 170  |
| Prestorizon LN grifo electronico lavabo un agua mural pila                           | 57036 | 48   | Grifo fregadero industrial bimando                                    | 70802 | 170  |
| Prestorizon LN grifo electronico lavabo un agua mural transformador                  | 57040 | 48   | Grifo fregadero industrial bimando mural                              | 70804 | 170  |
| Linea L grifo electronico lavabo integrado un agua mural pila con llaves de paso     | 57100 | 48   | Grifo fregadero industrial bimando mural bajo                         | 70806 | 170  |
| Linea L grifo electronico lavabo integrado un agua mural pila Eco con llaves de paso | 57102 | 48   | Grifo fregadero industrial bimando dos huecos                         | 70808 | 170  |
| Linea TC - LM lavabo mezclador mural transformador con llaves de paso                | 57104 | 49   | Columna industrial mezcladora monomando                               | 70810 | 171  |
| Linea TC - LM lavabo mezclador mural pila con llaves de paso                         | 57106 | 49   | Columna industrial mezcladora bimando                                 | 70812 | 171  |
| Linea TC - LM lavabo mezclador mural pila Eco  | 57110 | 49   | Columna industrial mezcladora bimando dos huecos mural                | 70814 | 171  |
| Linea TC - L grifo electronico lavabo un agua mural transformador con llaves de paso | 57112 | 48   | Columna industrial mezcladora bimando dos huecos                      | 70816 | 172  |
| Linea TC - L grifo electronico lavabo un agua mural pila con llaves de paso          | 57114 | 48   | Columna industrial mezcladora monomando con grifo intermedio          | 70818 | 171  |
| Linea TC - L grifo electronico lavabo un agua mural pila Eco                         | 57118 | 48   | Columna industrial mezcladora bimando con grifo intermedio            | 70820 | 171  |
| 504 palanca  | 63920 | 110  | Columna industrial mezcladora monomando con grifo intermedio          | 70822 | 171  |
| Neo L  | 64702 | 100  | Columna industrial mezcladora bimando con grifo intermedio            | 70824 | 171  |
|  |       |      | Columna industrial mezcladora bimando mural con grifo intermedio      | 70826 | 171  |
|  |       |      | Columna industrial mezcladora bimando dos huecos con grifo intermedio | 70828 | 171  |

| PRODUCTO  | REF.  | PÁG. | PRODUCTO   | REF.  | PÁG. |
|---|-------|------|--|-------|------|
| Columna industrial mezcladora bimando mini con grifo intermedio | 70830 | 172  | Domo Sensia P lavabo mural un agua transformador inox        | 79226 | 50   |
| Maneta para columna industrial                                  | 70838 | 173  | Domo Sensia PM lavabo mural mezclador pila cromo             | 79250 | 51   |
| XT Eco-Fusion grifo baño-ducha monomando con accesorios         | 71210 | 29   | Domo Sensia PM lavabo mural mezclador transformador cromo    | 79251 | 51   |
| XT Eco-Fusion grifo ducha monomando con accesorios              | 71230 | 29   | Domo Sensia PM lavabo mural mezclador pila negro             | 79255 | 51   |
| XT Eco-Fusion grifo lavabo monomando                            | 71250 | 29   | Domo Sensia PM lavabo mural mezclador transformador negro    | 79256 | 51   |
| XT Eco-Fusion grifo bidet monomando                             | 71270 | 29   | Domo Sensia PM lavabo mural mezclador pila blanco            | 79260 | 51   |
| Maneta grifo industrial goma azul                               | 71572 | 29   | Domo Sensia PM lavabo mural mezclador transformador blanco   | 79261 | 51   |
| Rociador antivandálico con tubo para Presto 65 y Presto 75      | 75000 | 131  | Domo Sensia PM lavabo mural mezclador pila inox              | 79265 | 51   |
| Rociador antivandálico con tubo para Presto Alpa 80 y Alpa 90   | 75001 | 131  | Domo Sensia PM lavabo mural mezclador transformador inox     | 79266 | 51   |
| 75 (f)  | 75010 | 126  | Domo Sensia D pila   | 79300 | 60   |
| 75 (c)  | 75020 | 126  | Domo Sensia D transformador                                  | 79301 | 60   |
| Conjunto 75 (f) con rociador antivandálico                      | 75030 | 133  | Domo Sensia DM pila  | 79310 | 60   |
| Conjunto 75 (c) con rociador antivandálico                      | 75040 | 133  | Domo Sensia DM transformador                                 | 79311 | 60   |
| Conjunto 75 (f) con rociador orientable                         | 75050 | 133  | Domo Sensia C pila   | 79320 | 52   |
| Conjunto 75 (c) con rociador orientable                         | 75060 | 133  | Domo Sensia C transformador                                  | 79321 | 52   |
| Kit de transformación 1000 M Elec                               | 77109 | 70   | Domo Touch D pila  | 79350 | 58   |
| Kit de transformación Arte Elec                                 | 77110 | 70   | Domo Touch D transformador                                   | 79351 | 58   |
| Kit de transformación Novo Sensia UE                            | 77708 | 70   | Domo Touch DT pila   | 79450 | 58   |
| Domo Sensia UE cuadrado pila cromo                              | 78600 | 67   | Domo Touch DT transformador                                  | 79451 | 58   |
| Domo Sensia UE cuadrado transformador cromo                     | 78601 | 67   | Domo Sensia U urinario pila                                  | 79500 | 66   |
| Domo Sensia UE cuadrado pila inox                               | 78602 | 67   | Domo Touch U pila  | 79550 | 64   |
| Domo Sensia UE cuadrado transformador inox                      | 78603 | 67   | Domo Sensia UE pila cromo                                    | 79600 | 67   |
| Novo Sensia UE pila   | 78609 | 66   | Domo Sensia UE transformador cromo                           | 79601 | 67   |
| Novo Sensia UE transformador                                    | 78610 | 66   | Domo Touch UE pila   | 79650 | 64   |
| 1000 M Elec con llave de paso pila                              | 78900 | 68   | Domo Touch UE transformador                                  | 79651 | 64   |
| 1000 M Elec con llave de paso transformador                     | 78901 | 68   | Domo Sensia I pila cromo                                     | 79700 | 69   |
| 1000 M Elec pila  | 78909 | 68   | Domo Sensia I transformador cromo                            | 79701 | 69   |
| 1000 M Elec transformador                                       | 78910 | 68   | Domo Sensia I sin pulsador mecánico pila                     | 79710 | 68   |
| Domo Sensia L lavabo pila                                       | 79000 | 44   | Domo Sensia I sin pulsador mecánico transformador            | 79711 | 68   |
| Domo Sensia L lavabo transformador                              | 79001 | 44   | Domo Sensia I pila negro                                     | 79715 | 69   |
| Domo Sensia L lavabo pila sin llaves de paso y juntas           | 79010 | 44   | Domo Sensia I transformador negro                            | 79716 | 69   |
| Domo Sensia L lavabo transformador sin llaves de paso y juntas  | 79011 | 44   | Domo Sensia I pila blanco                                    | 79720 | 69   |
| Domo Touch L pila   | 79050 | 38   | Domo Sensia I transformador blanco                           | 79721 | 69   |
| Domo Touch L transformador                                      | 79051 | 38   | Domo Sensia I pila inox                                      | 79725 | 69   |
| Domo Sensia LM lavabo pila                                      | 79100 | 45   | Domo Sensia I transformador inox                             | 79726 | 69   |
| Domo Sensia LM lavabo transformador                             | 79101 | 45   | Domo Touch I pila  | 79750 | 65   |
| Domo Touch LM pila  | 79150 | 38   | Domo Touch I transformador                                   | 79751 | 65   |
| Domo Touch LM transformador                                     | 79151 | 38   | Kit de transformación 1000 A Elec pila                       | 79800 | 71   |
| Domo Sensia P lavabo mural un agua pila cromado                 | 79210 | 50   | Kit de transformación 1000 A Elec transformador              | 79801 | 71   |
| Domo Sensia P lavabo mural un agua transformador cromado        | 79211 | 50   | Kit de transformación 1000 A Elec sin pulsador pila          | 79810 | 71   |
| Domo Sensia P lavabo mural un agua pila negro                   | 79215 | 50   | Kit de transformación 1000 A Elec sin pulsador transformador | 79811 | 71   |
| Domo Sensia P lavabo mural un agua transformador negro          | 79216 | 50   | Mira Lux mural   | 80662 | 59   |
| Domo Sensia P lavabo mural un agua pila blanco                  | 79220 | 50   | Mira Lux techo   | 80663 | 59   |
| Domo Sensia P lavabo mural un agua transformador blanco         | 79221 | 50   | 566  | 85520 | 184  |
| Domo Sensia P lavabo mural un agua pila inox                    | 79225 | 50   | Rada TS 203  | 85521 | 184  |
|   |       |      | 53/1   | 85522 | 185  |

| PRODUCTO  | REF.  | PÁG. | PRODUCTO                                     | REF.  | PÁG. |
|---|-------|------|--|-------|------|
| 54/1  | 85523 | 185  | Pulsador DL 400 cromo mate empotrable        | 90441 | 140  |
| Rada A56  | 85525 | 185  | Rociador completo DL 400 empotrada           | 90442 | 139  |
| Rada Sense ducha  | 85540 | 61   | Transformador 230/12 5500 de 1 a 4 aparatos  | 90464 | 75   |
| Rada Sense lavabo   | 85541 | 49   | Transformador 230/12 5500 de 5 a 15 aparatos | 90610 | 75   |
| Rada UC 1001  | 85555 | 79   | Bloqueo Cabezal Alpa                         | 90629 | 140  |
| Programador Rada UC 1001  | 85556 | 79   | XT 2000 L Eco un agua cromo                  | 90900 | 102  |
| Electroválvula 1/2 pulgada 12 v (m)   | 85573 | 87   | XT 2000 L Eco un agua blanco                 | 90901 | 102  |
| Detector Rada MC 122  | 85589 | 80   | XT 2000 L Eco un agua negro                  | 90906 | 102  |
| Detector Rada MC 124  | 85590 | 81   | XT 2000 LM Eco mezclador cromo               | 90920 | 105  |
| Detector Rada MC 126  | 85591 | 81   | XT 2000 LM Eco mezclador blanco              | 90921 | 105  |
| Detector Rada MC 129  | 85592 | 80   | XT 2000 LM Eco mezclador negro               | 90926 | 105  |
| Sistema outlook de gestión domótica Presto  | 85600 | 85   | Flexible para grifo industrial Presto        | 91157 | 173  |
| Sensor infrarrojo rada outlook  | 85601 | 85   | Rada 722 M                                   | 95130 | 179  |
| Sensor piezoeléctrico rada outlook  | 85602 | 85   | Rada 215-T3 C                                | 95150 | 180  |
| Caño de lavabo de 150 mm rada outlook   | 85603 | 85   | Rada 215-T3 ZC                               | 95152 | 181  |
| Caño de lavabo de 190 mm rada outlook   | 85604 | 85   | Rada 215-T3 DK (sin accesorios)              | 95153 | 181  |
| Caño de lavabo de 225 mm rada outlook   | 85605 | 85   | Rada 215-T3 DK (sin accesorios)              | 95154 | 181  |
| Adaptador multiple rada outlook   | 85606 | 86   | Rada 215-T3 OEM                              | 95155 | 181  |
| Cable de enchufe rs485 rada outlook   | 85608 | 86   | 320 IF                                       | 95322 | 182  |
| Caja de control Rada 850/25   | 85931 | 200  | 320 M  | 95325 | 182  |
| Rada MC 1122  | 85962 | 80   | 425 IF                                       | 95422 | 183  |
| Rada MC 1124  | 85964 | 81   | 425 F  | 95428 | 183  |
| Rada MC 1126  | 85966 | 81   | 555 TC (c)                                   | 95471 | 162  |
| Monocontrol 126 techo   | 85968 | 82   | 565 TC (c)                                   | 95473 | 162  |
| Rada MC 1129  | 85969 | 80   | Cabezal 565/555 TC                           | 95491 | 167  |
| Kit control Presto  | 86710 | 80   | 504 XL (f) ps                                | 95530 | 115  |
| Soporte bastidor con cisterna y pulsador ABS blanco   | 87281 | 192  | 504 XL (c) ps                                | 95531 | 115  |
| Soporte bastidor con cisterna y pulsador ABS cromo brillo   | 87282 | 192  | 605 (f) ps                                   | 95532 | 103  |
| Soporte bastidor con cisterna y pulsador ABS cromo mate   | 87283 | 192  | 605 (c) ps                                   | 95533 | 103  |
| Conjunto Prestoduc P50 entrada superior con rociador antivaldálico orientable                         | 88800 | 137  | 3000 ps                                      | 95534 | 107  |
| Conjunto Prestoduc P50 entrada superior con maneral de ducha  | 88802 | 137  | 112 TC (f)                                   | 95570 | 161  |
| Conjunto Prestoduc P50 entrada superior con rociador antivaldálico orientable antilegionella          | 88804 | 137  | 127 TC (f)                                   | 95575 | 161  |
| Conjunto Prestoduc Alpa entrada superior con rociador antivaldálico orientable                        | 88808 | 137  | 112 TC (f) pa                                | 95580 | 161  |
| Conjunto Prestoduc Alpa entrada superior con rociador antivaldálico orientable y pulsador antiblocaje | 88812 | 137  | 127 TC (f) pa                                | 95585 | 161  |
| Conjunto Prestoduc con grifo Touch  | 88828 | 137  | Cabezal 112/127 TC                           | 95590 | 167  |
| Conjunto Prestoduc Sensia un agua pila  | 88881 | 137  | Cabezal 3000-504XL-605 ps (f)                | 95592 | 121  |
| Conjunto Prestoduc Sensia un agua transformador   | 88882 | 137  | Cabezal 3000-504XL-605 ps (c)                | 95593 | 121  |
| Conjunto Prestoduc Sensia mezclador pila  | 88884 | 137  | Cabezal palanca 605-3000-504 ps              | 95594 | 121  |
| Conjunto Prestoduc Sensia mezclador transformador   | 88887 | 137  | 3000 ps sin llaves de paso                   | 95631 | 107  |
| Rociador orientable ducha para Presto Alpa 80 y Presto Alpa 90  | 90134 | 87   | 12 s/t ps                                    | 95632 | 142  |
| Mecanismo pulsador DL 400 instalación empotrada   | 90183 | 140  | 12 c/t ps                                    | 95635 | 142  |
| Pulsador DL 400 cromo mate sin mecanismo  | 90188 | 140  | 27 embellecedor embutido ps                  | 95636 | 146  |
| Pulsador DL 400 epoxy blanco sin mecanismo  | 90189 | 140  | 12 A ps                                      | 95638 | 142  |
| Difusor orientable Presto   | 90227 | 140  | 212 TC                                       | 95670 | 163  |
| Caja de control manual de legionella Presto   | 90365 | 140  | 1000 M TC                                    | 95672 | 164  |
|   |       |      | 227 TC                                       | 95675 | 163  |
|   |       |      | 212 TC pa                                    | 95680 | 163  |
|   |       |      | 1000 M TC con llave                          | 95682 | 164  |
|   |       |      | 227 TC pa                                    | 95685 | 164  |
|   |       |      | Cabezal 212/227 TC                           | 95690 | 163  |

| PRODUCTO   | REF.  | PÁG. | PRODUCTO   | REF.         | PÁG. |
|--|-------|------|--|--------------|------|
| Cabezal para grifo temporizado urinario pulsación suave                    | 95692 | 163  | Conjunto Alpa 80 con rociador antivandálico (sin racores) con válvula vaciado      | 98921        | 134  |
| Presto fuente horizontal cromo   | 95904 | 164  | Conjunto Alpa 80 con rociador antivandálico (con racores) con válvula vaciado      | 98922        | 134  |
| Presto fuente horizontal ps cromo  | 95905 | 163  | Alpa 90 Arte V instalación vista con válvula de vaciado                            | 98925        | 127  |
| Presto fuente vertical   | 95910 | 167  | Conjunto Alpa 90 arte con rociador orientable (con racores) con válvula vaciado    | 98927        | 135  |
| Presto fuente vertical botella   | 95911 | 122  | Conjunto Alpa 90 arte con rociador antivandálico (con racores) con válvula vaciado | 98929        | 135  |
| Presto fuente vertical ps  | 95912 | 57   | Alpa 90 Arte P instalación panel con válvula de vaciado                            | 98936        | 127  |
| Presto fuente vertical botella ps  | 95913 | 57   | Alpa 90 Arte E con válvula vaciado   | 98941        | 129  |
| Dre@ms lavabo / ducha visto  | 96000 | 57   | Alpa 80 empotrada con válvula vaciado  | 98945        | 128  |
| Dre@ms lavabo / ducha empotrado  | 96050 | 57   | Alpa 90 Arte E con válvula vaciado y conducto guía                                 | 98951        | 129  |
| Dre@ms ducha exterior 2 salidas  | 96302 | 57   | Alpa 80 empotrada con válvula vaciado y conducto guía                              | 98955        | 128  |
| Dre@ms ducha exterior 3 salidas  | 96303 | 57   | Alpa 80 TC VV S  | 99050        | 162  |
| Dre@ms ducha exterior 4 salidas  | 96304 | 73   | Válvula 920  | 99200        | 176  |
| Dre@ms ducha exterior 5 salidas  | 96305 | 73   | Válvula 930  | 99300        | 176  |
| Dre@ms urinario visto  | 96500 | 74   | Válvula 940  | 99400        | 177  |
| Dre@ms urinario empotrado  | 96550 | 94   | Válvula 950  | 99500        | 177  |
| Dre@ms inodoro empotrado   | 96760 | 94   | Válvula 960  | 99600        | 178  |
| Go System modulo básico  | 96900 | 94   | Válvula 970  | 99700        | 178  |
| Go System modulo alta potencia transformador                               | 96901 | 94   | XT I fluxor Antibacterias  | ABT14209     | 24   |
| Go System kit expansión transformador                                      | 96902 | 94   | 1000 E XL Antibacterias  | ABT19400     | 25   |
| Go System mod. bombeo basico   | 96903 | 94   | XT LM con llaves de paso Antibacterias   | ABT26032     | 24   |
| Go System mod. bombeo alta potencia  | 96904 | 94   | XT L (f) Antibacterias   | ABT26601     | 24   |
| Go System bypass   | 96905 | 94   | XT U Antibacterias   | ABT26706     | 24   |
| Go System mod. activador   | 96906 | 94   | XT Elec LM Pila Antibacterias  | ABT78100     | 25   |
| Go System mod. repetidor   | 96907 | 94   | XT Elec LM Transformador Antibacterias   | ABT78101     | 25   |
| Go System modulo básico pila   | 96908 | 94   | Alpa 90 Arte E con válvula vaciado y conducto guía Antibacterias                   | ABT98951     | 35   |
| Go System modulo alta potencia pila  | 96909 | 94   | Racor DL 400 vista   | BOX91044     | 140  |
| Go System kit expansión pila   | 96910 | 35   | Columna ducha inox   | col20007     | 138  |
| Go System mod. activador autonomo  | 96911 | 35   | Llave de paso lavabos mezcladores repisa   | D-890.6      | 122  |
| Dre@ms lavabo Arte Eco visto   | 96990 | 35   | XT Elec L Pila Cromo   | E0178000     | 43   |
| Dre@ms lavabo Arte Eco empotrado   | 96991 | 35   | XT Elec L Transformador Cromo  | E0178001     | 43   |
| Dre@ms lavabo Eco visto  | 96992 | 57   | XT Elec L alto Pila Cromo  | E0178020     | 43   |
| Dre@ms lavabo Eco empotrado  | 96993 | 57   | XT Elec L alto Transformador Cromo   | E0178021     | 43   |
| Dre@ms ducha Arte Eco visto  | 96994 | 57   | XT Elec LM Pila Cromo  | E0178100     | 43   |
| Dre@ms ducha Arte Eco empotrado  | 96995 | 57   | XT Elec LM Transformador Cromo   | E0178101     | 43   |
| Dre@ms ducha Eco visto   | 96996 | 35   | XT Elec LM alto Pila Cromo   | E0178120     | 43   |
| Dre@ms ducha Eco empotrado   | 96997 | 129  | XT Elec LM alto Transformador Cromo  | E0178121     | 43   |
| Dre@ms software  | 96999 | 140  | Peana individual lux Presto  | EXPO0000027  | 14   |
| Alpa 90 Arte E lux con válvula vaciado                                     | 97951 | 140  | Peana triple lux Presto  | EXPO0000028  | 14   |
| Válvula de vaciado Alpa 80 vista y Alpa 90 vista                           | 97989 | 127  | Peana griferia repisa Presto   | EXPO0000029  | 15   |
| Válvula de vaciado Alpa 80 empotrada y Alpa 90 empotrada                   | 97999 | 165  | Peana griferia mural Presto  | EXPO0000030  | 15   |
| Alpa 80 instalación vista con válvula de vaciado                           | 98011 | 165  | Panel funcional led Go System  | EXPO0000119  | 15   |
| Pulsador a través de tabique TC visto                                      | 98400 | 165  | Panel sencillo explicativo Go System   | EXPO0218NESS | 95   |
| Pulsador a través de tabique TC embutido                                   | 98500 | 165  | Cabezal XT 55,XT 65,XT 76  | LEG01955     | 139  |
| Pulsador a través de tabique TC embutido - fluxor                          | 98600 | 134  | XT 55 (c) antilegionella   | LEG55020     | 125  |
| Pulsador a través de tabique TC visto - fluxor                             | 98700 | 134  | XT 65 (c) antilegionella   | LEG65020     | 126  |
| Conjunto Alpa 80 con rociador orientable (sin racores) con válvula vaciado | 98901 | 127  |  |              |      |
| Conjunto Alpa 80 con rociador orientable (con racores) con válvula vaciado | 98902 | 134  |  |              |      |
| Alpa 80 instalación panel con válvula de vaciado                           | 98906 | 127  |  |              |      |



| PRODUCTO   | REF.     | PÁG. | PRODUCTO  | REF.     | PÁG. |
|--|----------|------|---|----------|------|
| Conjunto XT 65 (c) con rociador antivandálico                          | LEG65040 | 133  | Domo Sensia PM grifo lavabo mural mezclador pila mármol blanco          | P3179250 | 51   |
| Conjunto XT 65 (c) con rociador orientable                             | LEG65060 | 133  | Domo Sensia PM grifo lavabo mural mezclador transformador mármol blanco | P3179251 | 51   |
| XT 75 (c) antilegionella   | LEG75020 | 126  | Domo Sensia UE pila mármol blanco                                       | P3179600 | 67   |
| Conjunto XT 75 (c) con rociador antivandálico                          | LEG75040 | 133  | Domo Sensia UE transformador mármol blanco                              | P3179601 | 67   |
| Conjunto XT 75 (c) con rociador orientable                             | LEG75060 | 133  | Domo Sensia I pila mármol blanco  | P3179700 | 69   |
| XT Elec L Pila Blanco  | P1178000 | 43   | Domo Sensia I transformador mármol blanco                               | P3179701 | 69   |
| XT Elec L Transformador Blanco   | P1178001 | 43   | XT Elec L Pila Cromo negro cepillado                                    | P3678000 | 43   |
| XT Elec L alto Pila Blanco   | P1178020 | 43   | XT Elec L Transformador Cromo negro cepillado                           | P3678001 | 43   |
| XT Elec L alto Transformador Blanco                                    | P1178021 | 43   | Kit de transformación 1000 M Elec Níquel cepillado                      | P7177109 | 70   |
| XT Elec LM Pila Blanco   | P1178100 | 43   | Kit de transformación Arte Elec Níquel cepillado                        | P7177110 | 70   |
| XT Elec LM Transformador Blanco  | P1178101 | 43   | Kit de transformación Novo Sensia UE Níquel cepillado                   | P7177708 | 70   |
| XT Elec LM alto Pila Blanco  | P1178120 | 43   | 1000 M pack 3 unidades 14109  | PA-14109 | 150  |
| XT Elec LM alto Transformador Blanco                                   | P1178121 | 43   | XT I fluxor pack 3 unidades 14209                                       | PA-14209 | 150  |
| XT Elec L Pila Negro   | P1678000 | 43   | 105 L pack 3 unidades 20900   | PA-20900 | 100  |
| XT Elec L Transformador Negro  | P1678001 | 43   | 105 LM pack 3 unidades 20920  | PA-20920 | 104  |
| XT Elec L alto Pila Negro  | P1678020 | 43   | 105 LM sin llaves de paso pack 3 unidades 20921                         | PA-20921 | 104  |
| XT Elec L alto Transformador Negro                                     | P1678021 | 43   | XT LM con llaves de paso pack 3 unidades 26032                          | PA-26032 | 104  |
| XT Elec LM Pila Negro  | P1678100 | 43   | XT LM sin llaves de paso pack 3 unidades 26035                          | PA-26035 | 105  |
| XT Elec LM Transformador Negro   | P1678101 | 43   | XT I (f) pack 3 unidades 26601  | PA-26601 | 105  |
| XT Elec LM alto Pila Negro   | P1678120 | 43   | XT U pack 3 unidades 26706  | PA-26706 | 101  |
| XT Elec LM alto Transformador Negro                                    | P1678121 | 43   | 3000 sin llave de paso pack 3 unidades 28031                            | PA-28031 | 143  |
| XT LM sin llaves de paso carbono claro                                 | P2026035 | 105  | 3000 con llaves de paso pack 3 unidades 28032                           | PA-28032 | 107  |
| XT 2000 LM Eco mezclador carbono claro                                 | P2090920 | 105  | 12 A pack 3 unidades 31706  | PA-31706 | 107  |
| XT LM sin llaves de paso panel   | P2126035 | 105  | 605 (f) pack 3 unidades 34601 agua Fría                                 | PA-34601 | 142  |
| XT 2000 LM Eco mezclador panel   | P2190920 | 105  | 605 plus pack 3 unidades 36601  | PA-36601 | 103  |
| XT LM sin llaves de paso tornasolado                                   | P2226035 | 105  | Marco pulsador 1000 A brillo  | PC19500  | 156  |
| XT 2000 LM Eco mezclador tornasolado                                   | P2290920 | 105  | Marco pulsador 1000 A cromo mate  | PC19501  | 156  |
| XT LM sin llaves de paso esmerilado                                    | P2326035 | 105  | Marco pulsador 1000 A inox  | PC19550  | 156  |
| XT 2000 LM Eco mezclador esmerilado                                    | P2390920 | 105  | 2000 Eco (f) LEED   | PLE10020 | 103  |
| XT IE 2D mármol negro sin llave de paso                                | P2619300 | 155  | 3000 palanca Eco LEED   | PLE10242 | 109  |
| XT IE 2D mármol negro con llave de paso                                | P2619320 | 155  | 2020 Eco LEED   | PLE10504 | 106  |
| XT 2000 UE mármol negro  | P2626750 | 145  | 605 palanca Eco LEED  | PLE10661 | 108  |
| XT 2000 P mármol negro   | P2626801 | 113  | XT P Eco (f) pn LEED  | PLE11000 | 114  |
| Domo Sensia P grifo lavabo mural un agua pila mármol negro             | P2679210 | 50   | XT LM Eco con llaves de paso LEED                                       | PLE11032 | 106  |
| Domo Sensia P grifo lavabo mural un agua transformador mármol negro    | P2679211 | 50   | XT LM palanca con llaves de paso ECO LEED                               | PLE11242 | 109  |
| Domo Sensia PM grifo lavabo mural mezclador pila mármol negro          | P2679250 | 51   | XT L Eco (f) LEED   | PLE11601 | 101  |
| Domo Sensia PM grifo lavabo mural mezclador transformador mármol negro | P2679251 | 51   | Arte I 2D LEED  | PLE15050 | 151  |
| Domo Sensia UE pila mármol negro                                       | P2679600 | 67   | XT IE 2d cromo con llave de paso LEED                                   | PLE19320 | 155  |
| Domo Sensia UE transformador mármol negro                              | P2679601 | 67   | Arte IE 2D LEED   | PLE19750 | 153  |
| Domo Sensia I pila mármol negro  | P2679700 | 69   | XT L palanca LEED   | PLE26661 | 100  |
| Domo Sensia I transformador mármol negro                               | P2679701 | 69   | XT 2000 P mural empotrado cromo LEED                                    | PLE26801 | 113  |
| XT IE 2D mármol blanco sin llave de paso                               | P3119300 | 155  | Alpa 80 instalación vista LEED  | PLE35011 | 127  |
| XT IE 2D mármol blanco con llave de paso                               | P3119320 | 155  | Alpa 90 arte v instalación vista LEED                                   | PLE35925 | 127  |
| XT 2000 UE mármol blanco   | P3126750 | 145  | Alpa 90 Arte E LEED   | PLE35941 | 129  |
| XT 2000 P mármol blanco  | P3126801 | 113  | Alpa 80 empotrada LEED  | PLE35945 | 128  |
| Domo Sensia P grifo lavabo mural un agua pila mármol blanco            | P3179210 | 50   | Soho LM lavabo mezclador pila con llave LEED                            | PLE56200 | 46   |
| Domo Sensia P grifo lavabo mural un agua transformador mármol blanco   | P3179211 | 50   | Soho LM alto lavabo mezclador pila con llave LEED                       | PLE56201 | 47   |
|  |          |      | Soho lavabo mezclador transformador con llave LEED                      | PLE56210 | 46   |

| PRODUCTO  | REF.     | PÁG. | PRODUCTO | REF. | PÁG. |
|---|----------|------|----------|------|------|
| Soho alto lavabo mezclador transformador con llave LEED     | PLE56211 | 47   |          |      |      |
| Soho L lavabo pila con llave LEED                           | PLE56220 | 46   |          |      |      |
| Soho L alto lavabo pila con llave LEED                      | PLE56221 | 47   |          |      |      |
| Soho lavabo transformador con llave LEED                    | PLE56230 | 46   |          |      |      |
| Soho alto lavabo transformador con llave LEED               | PLE56231 | 47   |          |      |      |
| XT ELEC L PILA CROMO LEED                                   | PLE78000 | 43   |          |      |      |
| XT ELEC L LEED TRANSFORMADOR CROMO                          | PLE78001 | 43   |          |      |      |
| XT ELEC L ALTO PILA CROMO LEED                              | PLE78020 | 43   |          |      |      |
| XT ELEC L ALTO TRANSFORMADOR CROMO LEED                     | PLE78021 | 43   |          |      |      |
| XT ELEC LM PILA CROMO LEED                                  | PLE78100 | 43   |          |      |      |
| XT ELEC LM TRANSFORMADOR CROMO LEED                         | PLE78101 | 43   |          |      |      |
| XT ELEC LM ALTO PILA CROMO LEED                             | PLE78120 | 43   |          |      |      |
| XT ELEC LM ALTO TRANSFORMADOR CROMO LEED                    | PLE78121 | 43   |          |      |      |
| Domo Sensia UE cuadrado pila cromo LEED                     | PLE78600 | 67   |          |      |      |
| Domo Sensia UE cuadrado transformador cromo LEED            | PLE78601 | 67   |          |      |      |
| Domo Sensia P lavabo mural un agua pila cromado LEED        | PLE79210 | 50   |          |      |      |
| Domo Sensia lavabo mural un agua transformador cromado LEED | PLE79211 | 50   |          |      |      |
| Domo Sensia PM lavabo mural mezclador pila cromo LEED       | PLE79250 | 50   |          |      |      |
| Domo Sensia lavabo mural mezclador transformador cromo LEED | PLE79251 | 51   |          |      |      |
| Domo Sensia U urinario pila LEED                            | PLE79500 | 51   |          |      |      |
| Domo Sensia UE pila cromo LEED                              | PLE79600 | 67   |          |      |      |
| Domo Sensia UE transformador cromo LEED                     | PLE79601 | 67   |          |      |      |
| Domo Sensia I pila cromo LEED                               | PLE79700 | 67   |          |      |      |
| Domo Sensia I transformador cromo LEED                      | PLE79701 | 67   |          |      |      |

| PRODUCTO  | REF.    | PÁG. | PRODUCTO  | REF.    | PÁG. |
|---|---------|------|---|---------|------|
| Soporte maneral para barra de apoyo   | 0-887.7 | 261  | Lavabo fijo Prestosan 961 con grifo                           | 80605   | 234  |
| Grifo gerontológico lavabo Aroha mural                                      | 46010PG | 229  | Lavabo Prestodom  | 80606   | 236  |
| Barra de apoyo mural inox blanco  | 68135   | 229  | Grifo lavabo gerontológico                                    | 80640   | 238  |
| Barra de apoyo suelo-pared inox blanco                                      | 68145   | 229  | Grifo Rada Safe   | 80644   | 239  |
| Barra de apoyo ángulo horizontal inox blanco                                | 68155   | 229  | Lavabo inclinación neumática Prestosan 870 sin grifo          | 80700   | 234  |
| Barra de apoyo ángulo inox blanco   | 68160   | 230  | Lavabo inclinación neumática Prestosan 871 con grifo          | 80701   | 234  |
| Barra de apoyo bañera horizontal inox blanco                                | 68165   | 230  | Grifo gerontológico Alfa                                      | 81492PG | 239  |
| Barra de apoyo abatible inox blanco   | 68170   | 230  | Plato de ducha Prestosan 2600 900x900                         | 82600   | 244  |
| Barra de apoyo abatible suelo inox blanco                                   | 68175   | 231  | Plato de ducha Prestosan 2620 800x1200                        | 82620   | 244  |
| Barra de apoyo abatible mural-suelo inox blanco                             | 68176   | 231  | Columna ducha de emergencia y lava-ojos con recogedor         | 85671   | 269  |
| Asiento abatible mural inox blanco  | 68215   | 231  | Ducha de emergencia montaje techo                             | 85753   | 269  |
| Barra de apoyo recta 300 mm inox blanco                                     | 68285   | 229  | Ducha de emergencia montaje mural                             | 85754   | 269  |
| Barra de apoyo recta 400 mm inox blanco                                     | 68430   | 229  | Ducha de emergencia montaje mural para tubería vista          | 85755   | 269  |
| Barra de apoyo recta 600 mm inox blanco                                     | 68570   | 229  | Lava-ojos de emergencia repisa                                | 85760   | 270  |
| Jabonera electrónica  | 70630   | 257  | Lava-ojos de emergencia mural                                 | 85761   | 270  |
| Grifo gerontológico ducha Ingo con accesorios                               | 71330PG | 239  | Lava-ojos de emergencia para tubería vista                    | 85762   | 270  |
| Grifo gerontológico ducha Ingo  | 71335PG | 239  | Lava-ojos de emergencia montaje pared                         | 85763   | 271  |
| Grifo gerontológico lavabo Ingo   | 71550PG | 238  | Lava-ojos de emergencia con recogedor                         | 85765   | 271  |
| Grifo hospitalario lavabo mural caño curvo 200 mm                           | 75029   | 267  | Lava-ojos de emergencia manual con flexible                   | 85767   | 271  |
| Grifo hospitalario lavabo mural   | 75096   | 267  | Lava-ojos de emergencia manual con flexible montaje mesa      | 85768   | 271  |
| Grifo hospitalario lavabo mural maneta gerontológica                        | 75097   | 267  | Lava-ojos de emergencia manual montaje mural                  | 86202   | 271  |
| Grifo hospitalario termostático de ducha                                    | 75112   | 268  | Ducha de emergencia montaje mural sobre puerta seguridad      | 86203   | 269  |
| Grifo hospitalario termostático de ducha con límite de temperatura variable | 75308   | 268  | Inodoro Prestowash 710 pulsación a distancia con asiento      | 87100   | 241  |
| Grifo hospitalario termostático de ducha 75309                              | 75309   | 268  | Inodoro Prestowash 710 pulsación a distancia con asiento-tapa | 87101   | 241  |
| Barra de apoyo mural inox brillo  | 78135   | 229  | Inodoro Prestowash 700  | 87125   | 240  |
| Barra de apoyo suelo-pared inox brillo                                      | 78145   | 229  | Asiento inodoro Prestowash 700                                | 87130   | 240  |
| Barra de apoyo ángulo horizontal inox brillo                                | 78155   | 229  | Asiento-tapa para inodoro Prestowash 700                      | 87135   | 240  |
| Barra de apoyo ángulo inox brillo   | 78160   | 230  | Cisterna con pulsador a distancia                             | 87140   | 243  |
| Barra de apoyo bañera horizontal inox brillo                                | 78165   | 230  | Inodoro Prestodom   | 87155   | 243  |
| Barra de apoyo abatible inox brillo   | 78170   | 230  | Inodoro Prestowash 720 fluxor blanco con asiento              | 87200   | 241  |
| Barra de apoyo abatible suelo inox brillo                                   | 78175   | 230  | Inodoro Prestowash 720 fluxor blanco con asiento-tapa         | 87201   | 241  |
| Barra de apoyo abatible mural-suelo inox brillo                             | 78176   | 231  | Inodoro Prestowash 720 fluxor inox con asiento                | 87220   | 241  |
| Asiento abatible mural inox brillo  | 78215   | 231  | Inodoro Prestowash 720 fluxor inox con asiento-tapa           | 87221   | 241  |
| Barra de apoyo recta 300 mm inox brillo                                     | 78285   | 229  | Cisterna doble descarga                                       | 87240   | 243  |
| Barra de apoyo recta 400 mm inox brillo                                     | 78430   | 229  | Cisterna  | 87245   | 243  |
| Barra de apoyo recta 600 mm inox brillo                                     | 78570   | 229  | Inodoro Prestowash 730 doble descarga con asiento             | 87300   | 241  |
| Prestocomb un agua pila   | 79900   | 277  | Inodoro Prestowash 730 doble descarga con asiento-tapa        | 87301   | 241  |
| Prestocomb un agua transformador  | 79901   | 277  | Percha simple inox pintado                                    | 88039   | 261  |
| Prestocomb mezclador pila   | 79920   | 277  | Bandeja cristal pintado 40 cm                                 | 88040   | 261  |
| Prestocomb mezclador transformador  | 79921   | 277  | Escobillero Public blanco                                     | 88041   | 258  |
| Prestocomb pila   | 79950   | 277  | Percha doble inox pintado                                     | 88042   | 261  |
| Prestocomb transformador  | 79951   | 277  | Toallero simple Public blanco                                 | 88043   | 260  |
| Multimódulo completo  | 79980   | 265  | Portarrollo Public blanco                                     | 88044   | 259  |
| Multimódulo 1 agua  | 79981   | 265  | Jabonera rejilla blanco                                       | 88045   | 258  |
| Multimódulo básico 1  | 79982   | 265  | Bandeja cristal inox 40 cm                                    | 88046   | 261  |
| Multimódulo básico 2  | 79983   | 265  | Escobillero Public satinado                                   | 88047   | 258  |
| Lavabo fijo Prestosan 860 sin grifo   | 80600   | 234  | Percha doble inox satinado                                    | 88048   | 261  |
| Lavabo fijo Prestosan 861 con grifo   | 80601   | 234  |   |         |      |
| Lavabo fijo Prestosan 960 sin grifo   | 80604   | 235  |   |         |      |

| PRODUCTO   | REF.  | PÁG. | PRODUCTO   | REF.  | PÁG. |
|--|-------|------|--|-------|------|
| Toallero simple Public satinado  | 88049 | 260  | Barra de apoyo recta 300 mm inox mate                                    | 88285 | 229  |
| Portarrollo Public satinado  | 88050 | 259  | Secamanos salida frontal   | 88300 | 257  |
| Jabonera rejilla satinado  | 88051 | 258  | Secamanos inox   | 88302 | 257  |
| Percha simple inoxidable   | 88052 | 261  | Jabonera electrónica   | 88306 | 257  |
| Toallero anilla Public inox satinado                                   | 88055 | 260  | Jabonera manual inox satinado  | 88307 | 257  |
| Toallero anilla Public acabado pintado                                 | 88056 | 260  | Jabonera manual blanca   | 88308 | 257  |
| Jabonera Public satinado   | 88057 | 258  | Barra de apoyo recta 400 mm inox mate                                    | 88430 | 229  |
| Jabonera Public blanco   | 88058 | 258  | Barra de apoyo recta 600 mm inox mate                                    | 88570 | 229  |
| Escobillero Public satinado  | 88059 | 258  | Lavabo fijo PRESTOSAN Eco SIN GRIFO                                      | 88602 | 236  |
| Escobillero Public blanco  | 88060 | 258  | Lavabo fijo PRESTOSAN Eco CON GRIFO                                      | 88603 | 236  |
| Dispensador de toallitas zigzag  | 88079 | 261  | Lavabo inclinación neumática PRESTOSAN Eco NEUMATICO SIN GRIFO           | 88702 | 236  |
| Jabonera manual inox brillo  | 88082 | 257  | Lavabo inclinación neumática PRESTOSAN Eco NEUMATICO CON GRIFO           | 88703 | 236  |
| Toallero Resort  | 88083 | 260  | Lavabo Prestosan inox bol  | 88811 | 248  |
| Dispensador bolsas higiénicas Resort                                   | 88084 | 261  | Lavabo Prestosan inox circo  | 88847 | 248  |
| Portarrollos Resort  | 88085 | 259  | Lavabo Prestosan inox cono   | 88853 | 248  |
| Escobillero Resort   | 88086 | 258  | Lavabo múltiple Prestosan inox 2 senos mate                              | 88861 | 249  |
| Toallero doble Resort  | 88087 | 260  | Lavabo múltiple Prestosan inox 3 senos mate                              | 88865 | 249  |
| Papelera Resort  | 88088 | 259  | Lavabo industrial Prestosan inox multiple 600 mm con repisa              | 88871 | 249  |
| Jabonera Resort  | 88089 | 258  | Lavabo industrial Prestosan inox multiple 1200 mm con repisa             | 88874 | 249  |
| Toallero triple Resort   | 88090 | 260  | Lavabo industrial Prestosan inox multiple 1800 mm con repisa sin taladro | 88877 | 249  |
| Toallero repisa Resort   | 88091 | 260  | Lavabo industrial Prestosan inox multiple 600 mm sin repisa              | 88880 | 249  |
| Portarrollos visto   | 88092 | 259  | Lavabo industrial Prestosan inox multiple 1200 mm sin repisa             | 88883 | 249  |
| Portarrollos empotrado   | 88093 | 259  | Lavabo industrial Prestosan inox multiple 1800 mm sin repisa             | 88886 | 249  |
| Portarrollos vertical Resort   | 88094 | 259  | Lavabo Prestosan inox rincón   | 88896 | 248  |
| Dispensador de pañuelos Resort   | 88095 | 261  | Urinario Prestowash inox tubo  | 88943 | 250  |
| Espejo ampliador Resort 88096  | 88096 | 259  | Urinario Prestowash inox oval  | 88947 | 251  |
| Portarrollos coletividades cromado                                     | 88097 | 259  | Urinario Prestowash inox múltiple 1200 mm                                | 88950 | 251  |
| Portarrollos coletividades blanco                                      | 88098 | 259  | Urinario Prestowash inox múltiple 1800 mm                                | 88951 | 251  |
| Inodoro Prestowash Basic Salida Pared con tapa asiento + Cisterna      | 88106 | 242  | Urinario Prestowash inox seco  | 88955 | 251  |
| Inodoro Prestowash Basic Salida Suelo con tapa asiento + Cisterna      | 88112 | 242  | Recambio Prestowash seco válvula de membrana de silicona                 | 88956 | 253  |
| Barra de apoyo mural inox mate   | 88135 | 229  | Recambio Prestowash seco membrana de silicona                            | 88957 | 253  |
| Inodoro Prestowash basic suspendido con tapa asiento                   | 88141 | 242  | Inodoro Prestowash inox suelo  | 88960 | 252  |
| Barra de apoyo suelo-pared inox mate                                   | 88145 | 229  | Inodoro Prestowash inox suspendido                                       | 88962 | 252  |
| Barra de apoyo ángulo horizontal inox mate                             | 88155 | 229  | Inodoro Prestowash inox completo   | 88965 | 253  |
| Barra de apoyo ángulo inox mate  | 88160 | 230  | Asiento-tapa de sanitario DM recubierto de PVC para inodoro              | 88966 | 253  |
| Barra de apoyo bañera horizontal inox mate                             | 88165 | 230  | Asiento-tapa de sanitario pvc para inodoro                               | 88967 | 253  |
| Barra de apoyo abatible inox mate                                      | 88170 | 230  | Separador de urinario inox   | 88968 | 253  |
| Barra de apoyo abatible suelo inox mate                                | 88175 | 231  | Percha simple nylon  | 89010 | 265  |
| Barra de apoyo abatible mural-suelo inox mate                          | 88176 | 231  | Percha doble nylon   | 89015 | 265  |
| Lavacañas doble temporizado brillo                                     | 88191 | 273  | Repuesto latex Prestodry   | 89025 | 274  |
| Lavacañas fluxor y temporizado brillo                                  | 88192 | 273  | Prestodry QUARE S  | 89050 | 275  |
| Lavacañas doble temporizado satinado                                   | 88193 | 273  | Prestodry OVAL 89060   | 89060 | 275  |
| Lavacañas equip fluxor y temporizado satinado                          | 88194 | 273  | Prestodry QUARE L 89070  | 89070 | 275  |
| Inodoro Prestowash Basic Salida Pared con tapa asiento + 1000 A Blanco | 88206 | 242  |  |       |      |
| Inodoro Prestowash Basic Salida Suelo con tapa asiento + 1000 A Blanco | 88212 | 242  |  |       |      |
| Asiento abatible mural inox mate                                       | 88215 | 235  |  |       |      |
| Espejo reclinable inox   | 88240 | 237  |  |       |      |

| PRODUCTO  | REF.    | PÁG. | PRODUCTO   | REF.     | PÁG. |
|---|---------|------|--|----------|------|
| Pasamanos recto Prestobar 110   | 89110   | 227  | Barra de apoyo abatible 170 Luxcover mármol blanco | MB170    | 220  |
| Pasamanos ángulo Prestobar 120  | 89120   | 227  | Espejo 240 Luxcover mármol blanco                  | MB240    | 221  |
| Pasamanos recto Prestobar 130   | 89130   | 227  | Barra de apoyo recta 300 mm Luxcover mármol blanco | MB285    | 220  |
| Barra de apoyo mural nylon 591 mm   | 89135   | 223  | Barra de apoyo recta 600 mm Luxcover mármol blanco | MB570    | 220  |
| Barra de apoyo mural nylon 798 mm   | 89140   | 223  | Barra de apoyo en ángulo 160 Luxcover mármol negro | MN160    | 221  |
| Barra de apoyo suelo-pared nylon  | 89145   | 223  | Barra de apoyo abatible 170 Luxcover mármol negro  | MN170    | 220  |
| Barra de apoyo ángulo horizontal nylon 150                                | 89150   | 223  | Espejo 240 Luxcover mármol negro                   | MN240    | 221  |
| Barra de apoyo ángulo horizontal nylon 155                                | 89155   | 223  | Barra de apoyo recta 300 mm Luxcover mármol negro  | MN285    | 220  |
| Barra de apoyo ángulo nylon   | 89160   | 224  | Barra de apoyo recta 600 mm Luxcover mármol negro  | MN570    | 220  |
| Barra de apoyo ángulo larga nylon   | 89165   | 224  | Grifo hospitalario lavabo mural caño curvo 150 mm  | san75030 | 267  |
| Barra de apoyo abatible nylon 800 mm                                      | 89170   | 224  |  |          |      |
| Barra de apoyo abatible nylon 600 mm                                      | 89172   | 224  |  |          |      |
| Barra de apoyo abatible suelo nylon                                       | 89175   | 224  |  |          |      |
| Barra de apoyo abatible mural-suelo nylon                                 | 89177   | 225  |  |          |      |
| Barra de apoyo mural vertical nylon                                       | 89180   | 225  |  |          |      |
| Barra de apoyo bañera horizontal nylon                                    | 89185   | 225  |  |          |      |
| Barra de apoyo bañera en ángulo nylon                                     | 89190   | 225  |  |          |      |
| Barra de apoyo bañera en ángulo horizontal nylon                          | 89195   | 226  |  |          |      |
| Asiento abatible mural nylon  | 89210   | 226  |  |          |      |
| Asiento suspendido nylon  | 89220   | 226  |  |          |      |
| Asiento para bañera   | 89230   | 226  |  |          |      |
| Espejo reclinable nylon   | 89240   | 237  |  |          |      |
| Barra de apoyo recta nylon 365 mm   | 89285   | 223  |  |          |      |
| Barra de apoyo recta nylon 508 mm   | 89430   | 223  |  |          |      |
| Grifo gerontológico lavabo karim  | 89450PG | 238  |  |          |      |
| Grifo gerontológico lavabo alto karim                                     | 89455PG | 238  |  |          |      |
| Barra de apoyo recta nylon 652 mm   | 89570   | 223  |  |          |      |
| Barra de apoyo recta nylon 938 mm   | 89860   | 223  |  |          |      |
| Mecanismo pulsador DL 400 instalación vista                               | 90550   | 140  |  |          |      |
| Pulsador DL 400 sin mecanismo   | 90551   | 140  |  |          |      |
| Pasamanos basic terminación recta   | 94101   | 227  |  |          |      |
| Pasamanos basic terminación curva   | 94102   | 227  |  |          |      |
| Pasamanos basic curva ángulo  | 94103   | 227  |  |          |      |
| Pasamanos basic terminación   | 94104   | 227  |  |          |      |
| Pasamanos basic tubo recto 300 mm   | 94130   | 227  |  |          |      |
| Pasamanos basic tubo recto 400 mm   | 94140   | 227  |  |          |      |
| Pasamanos basic tubo recto 500 mm   | 94150   | 227  |  |          |      |
| Pasamanos basic tubo recto 600 mm   | 94160   | 227  |  |          |      |
| Pasamanos basic tubo recto 700 mm   | 94170   | 227  |  |          |      |
| Pasamanos basic tubo recto 800 mm   | 94180   | 227  |  |          |      |
| Pasamanos basic tubo recto 900 mm   | 94190   | 227  |  |          |      |
| Mampara elevable de largo variable Prestosan 5800                         | 95800   | 295  |  |          |      |
| Mampara elevable de largo variable Prestosan 5801                         | 95801   | 295  |  |          |      |
| Urinario Prestowash inox tubo con XT UE                                   | K088943 | 250  |  |          |      |
| Urinario Prestowash inox oval con XT ue                                   | K088947 | 251  |  |          |      |
| Inodoro Prestowash inox suspendido con soporte regulable y 1000 a inox    | K088962 | 252  |  |          |      |
| Inodoro Prestowash inox suspendido con soporte autoportante y 1000 a inox | K188962 | 252  |  |          |      |
| Barra de apoyo en ángulo 160 Luxcover mármol blanco                       | MB160   | 221  |  |          |      |

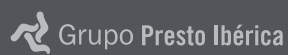

# Condiciones de venta

---

## CONDICIONES DE VENTA

### CONDICIONES GENERALES

1. La entrega de todo pedido implica de la parte del comprador la aceptación de las presentes condiciones generales de venta salvo en caso de estipulaciones contrarias precisas incluidas en el texto de aceptación del pedido.
2. Todas las cláusulas impresas al margen o en las cartas o en los pedidos del comprador contrarias a las presentes condiciones generales de venta no pueden ser objeto de oposición a menos que ellas hayan sido aceptadas por escrito de nuestra parte.
3. Los pesos, especificaciones, dimensiones e informaciones indicadas sobre las tarifas, catálogos y noticias, no son más que indicativos y nunca constituyen una obligación. Nuestros modelos pueden ser modificados o suprimidos en todo momento y sin preaviso sin incurrir en ninguna responsabilidad ni indemnización. Nuestros precios pueden igualmente ser modificados bajo las mismas condiciones.

### OFERTAS Y PRECIO

1. Nuestras ofertas de precio sólo son válidas para una respuesta inmediata a menos que exista una estipulación contraria escrita de nuestra parte.
2. Los estudios y recomendaciones técnicas son hechas benévolamente y dadas a título indicativo. Ellos no suponen responsabilidades de la Sociedad ni constituyen un elemento de ejecución. Estos estudios y recomendaciones aportan al utilizador los controles, las verificaciones, las reglas generales de utilización y condiciones particulares de empleo.
3. Un pedido no es considerado en firme hasta después de un "Acuse de recibo" de nuestra parte.
4. Ninguna demanda de anulación será tomada en consideración después del envío de acuse de recibo del pedido o después de la ejecución total o parcial. Los pedidos son aceptados sin obligación de expedirlos en una sola vez.
5. Toda expedición es facturada al precio en vigor, el día de la expedición. Las tarifas son establecidas sin impuestos. Los impuestos en vigor se incluirán en cada factura.

### CONDICIONES DE PAGO

#### 1. RETRASO DE PAGO

Todo retraso de pago sobre las fechas fijadas o toda prórroga de vencimiento aun con nuestro acuerdo entraña automáticamente el abono por parte del comprador de todos los gastos que se hayan producido o los normales que se hubieran podido producir en el caso de que la Sociedad hubiera obtenido el importe de las facturas mediante entidades bancarias.

La falta de pago a un vencimiento hace inmediatamente exigibles el pago de los otros créditos o letras vencidas o por vencer sin necesidad de preaviso. En caso de falta de pago nos reservamos el derecho de anular los pedidos o de suspender su ejecución.

#### 2. RETENCIONES Y COMPENSACIONES

Ninguna reclamación sobre la calidad de un suministro será motivo de suspensión del pago a menos que ese defecto haya sido admitido por escrito de nuestra parte antes del vencimiento. La suspensión de pago será únicamente equivalente al valor de la facturación de las piezas defectuosas. El comprador no está autorizado a retener los pagos vencidos cualquiera que sea el motivo jurídico invocado ni a proceder a compensaciones sobre el montante de nuestras facturas cualquiera que sea el tipo de reclamación.

### RETRASOS

Los plazos de entrega o de expedición son dados a título indicativo y todos nuestros esfuerzos serán encaminados a cumplimentarlos. Un retraso cualquiera o una expedición escalonada no puede ser motivo de indemnizaciones o reclamaciones por daños producidos.

La cumplimentación de los suministros presupone en todos los casos el cumplimiento de los compromisos contraídos por parte del comprador y en particular de las condiciones de pago.

### EXPEDICIONES

Las piezas y productos son siempre vendidos en nuestros almacenes y la fecha de expedición será la fecha que figurará en nuestra factura.

Cualquiera que sean las condiciones de venta las mercancías viajan únicamente a riesgo y peligros del destinatario, igualmente si las expediciones son hechas a porte pagado. Nosotros declinamos toda responsabilidad en relación con averías, pérdidas de cualquier naturaleza que se produzcan en nuestras expediciones así como los retrasos que las mercancías puedan sufrir en el curso del transporte.

En su caso corresponde al destinatario hacer las reservas necesarias y llevar a cabo cuantas acciones procedan a cerca del transportista.

El destinatario debe, al recibo, verificar el material recibido en presencia del transportador incluso si los embalajes aparecen intactos. En caso de averías debe de hacer las indagaciones precisas sobre los documentos de transporte. Es de responsabilidad del destinatario hacer todas las acciones usuales y de llevar a cabo los recursos contra el transportador en la forma y plazos previstos por la ley. Los embalajes no son retomados aún en los casos que hayan sido facturados.

### CONFORMIDAD DEL MATERIAL

Ninguna reclamación concerniente a la composición del suministro, cantidad y peso o su inconformidad con la nota de suministro no será admitida si llega a nosotros con un retraso superior a ocho días siguientes a la fecha de recepción de la mercancía por el destinatario.

Ninguna devolución será aceptada sin nuestro acuerdo previo aunque la expedición haya sido efectuada después de la fecha indicada.

Cuando nosotros aceptemos una devolución, será realizada a porte pagado y a la dirección que nosotros indiquemos.

El abono se establecerá solamente después de la recepción y verificación de la cantidad y de la calidad. El material que haya sufrido alteraciones no se aceptará como tal devolución y quedará a disposición de su expedidor. La devolución de mercancía no imputable a la sociedad Presto Ibérica y que sean aceptadas tendrán siempre un cargo al menos igual al 10% del valor de la facturación que se corresponde con los gastos de administración y almacenaje.

### GARANTÍA

Nuestros aparatos están garantizados contra todo defecto de fabricación y de materiales.

Esta garantía no cubre el desgaste normal de las piezas, las consecuencias de una instalación no conforme con nuestras instrucciones ni los daños que pudieran resultar de todo ello.

En caso de defectos nuestra responsabilidad queda estrictamente limitada a la pura y simple reposición de la pieza defectuosa.

La pieza defectuosa queda automáticamente de nuestra propiedad y debe sernos devuelta en un plazo máximo de dos meses. Esta devolución es indispensable para que puedan beneficiarse de la reposición gratuita.

Los gastos de envío y devolución del material son a cuenta del cliente.

Ninguna indemnización por daños y perjuicios podrán sernos reclamados por gastos de mano de obra, privación de uso, accidentes corporales o cualesquiera otros conceptos.

#### IMPORTANTE

**Todo producto que tras su venta haya sufrido cualquier modificación o alteración, no estará cubierto por las cláusulas de la garantía.**

### RECLAMACIONES

En caso de reclamaciones relativas a una expedición sólo son competentes los tribunales correspondientes a nuestra sede social.

El pago por letra de cambio o cualquier otro arreglo no opera como novación ni derogación de esta cláusula definitoria de jurisdicción.

## CONDICIONES DE VENTA

### CONDICIONES GENERALES

1. La entrega de todo pedido implica de la parte del comprador la aceptación de las presentes condiciones generales de venta salvo en caso de estipulaciones contrarias precisas incluidas en el texto de aceptación del pedido.
2. Todas las cláusulas impresas al margen o en las cartas o en los pedidos del comprador contrarias a las presentes condiciones generales de venta no pueden ser objeto de oposición a menos que ellas hayan sido aceptadas por escrito de nuestra parte.
3. Los pesos, especificaciones, dimensiones e informaciones indicadas sobre las tarifas, catálogos y noticias, no son más que indicativos y nunca constituyen una obligación. Nuestros modelos pueden ser modificados o suprimidos en todo momento y sin preaviso sin incurrir en ninguna responsabilidad ni indemnización. Nuestros precios pueden igualmente ser modificados bajo las mismas condiciones.

### OFERTAS Y PRECIOS

1. Nuestras ofertas de precio sólo son válidas para una respuesta inmediata a menos que exista una estipulación contraria escrita de nuestra parte.
2. Los estudios y recomendaciones técnicas son hechas benévolamente y dadas a título indicativo. Ellos no suponen responsabilidades de la Sociedad ni constituyen un elemento de ejecución. Estos estudios y recomendaciones aportan al utilizador los controles, las verificaciones, las reglas generales de utilización y condiciones particulares de empleo.
3. Un pedido no es considerado en firme hasta después de un "Acuse de recibo" de nuestra parte.
4. Ninguna demanda de anulación será tomada en consideración después del envío de acuse de recibo del pedido o después de la ejecución total o parcial. Los pedidos son aceptados sin obligación de expedirlos en una sola vez.
5. Toda expedición es facturada al precio en vigor, el día de la expedición. Las tarifas son establecidas sin impuestos. Los impuestos en vigor se incluirán en cada factura.

### CONDICIONES DE PAGO

#### 1. RETRASO DE PAGO

Todo retraso de pago sobre las fechas fijadas o toda prórroga de vencimiento aun con nuestro acuerdo entraña automáticamente el abono por parte del comprador de todos los gastos que se hayan producido o los normales que se hubieran podido producir en el caso de que la Sociedad hubiera obtenido el importe de las facturas mediante entidades bancarias.

La falta de pago a un vencimiento hace inmediatamente exigibles el pago de los otros créditos o letras vencidas o por vencer sin necesidad de preaviso. En caso de falta de pago nos reservamos el derecho de anular los pedidos o de suspender su ejecución.

#### 2. RETENCIONES Y COMPENSACIONES

Ninguna reclamación sobre la calidad de un suministro será motivo de suspensión del pago a menos que ese defecto haya sido admitido por escrito de nuestra parte antes del vencimiento. La suspensión de pago será únicamente equivalente al valor de la facturación de las piezas defectuosas. El comprador no está autorizado a retener los pagos vencidos cualquiera que sea el motivo jurídico invocado ni a proceder a compensaciones sobre el montante de nuestras facturas cualquiera que sea el tipo de reclamación.

### RETRASOS

Los plazos de entrega o de expedición son dados a título indicativo y todos nuestros esfuerzos serán encaminados a cumplimentarlos. Un retraso cualquiera o una expedición escalonada no puede ser motivo de indemnizaciones o reclamaciones por daños producidos.

La cumplimentación de los suministros presupone en todos los casos el cumplimiento de los compromisos contraídos por parte del comprador y en particular de las condiciones de pago.

### EXPEDICIONES

Las piezas y productos son siempre vendidos en nuestros almacenes y la fecha de expedición será la fecha que figurará en nuestra factura.

Cualquiera que sean las condiciones de venta las mercancías viajan únicamente

a riesgo y peligros del destinatario, igualmente si las expediciones son hechas a porte pagado. Nosotros declinamos toda responsabilidad en relación con averías, pérdidas de cualquier naturaleza que se produzcan en nuestras expediciones así como los retrasos que las mercancías puedan sufrir en el curso del transporte.

En su caso corresponde al destinatario hacer las reservas necesarias y llevar a cabo cuantas acciones procedan a cerca del transportista.

El destinatario debe, al recibo, verificar el material recibido en presencia del transportador incluso si los embalajes aparecen intactos. En caso de averías debe de hacer las indagaciones precisas sobre los documentos de transporte. Es de responsabilidad del destinatario hacer todas las acciones usuales y de llevar a cabo los recursos contra el transportador en la forma y plazos previstos por la ley. Los embalajes no son retomados aún en los casos que hayan sido facturados.

### CONFORMIDAD DEL MATERIAL

Ninguna reclamación concerniente a la composición del suministro, cantidad y peso o su inconformidad con la nota de suministro no será admitida si llega a nosotros con un retraso superior a ocho días siguientes a la fecha de recepción de la mercancía por el destinatario.

Ninguna devolución será aceptada sin nuestro acuerdo previo aunque la expedición haya sido efectuada después de la fecha indicada.

Cuando nosotros aceptemos una devolución, será realizada a porte pagado y a la dirección que nosotros indiquemos.

El abono se establecerá solamente después de la recepción y verificación de la cantidad y de la calidad. El material que haya sufrido alteraciones no se aceptará como tal devolución y quedará a disposición de su expedidor. La devolución de mercancía no imputable a la sociedad Presto Ibérica y que sean aceptadas tendrán siempre un cargo al menos igual al 10% del valor de la facturación que se corresponde con los gastos de administración y almacenaje.

### GARANTÍA

Nuestros aparatos están garantizados contra todo defecto de fabricación y de materiales.

Esta garantía no cubre el desgaste normal de las piezas, las consecuencias de una instalación no conforme con nuestras instrucciones ni los daños que pudieran resultar de todo ello.

En caso de defectos nuestra responsabilidad queda estrictamente limitada a la pura y simple reposición de la pieza defectuosa.

La pieza defectuosa queda automáticamente de nuestra propiedad y debe sernos devuelta en un plazo máximo de dos meses. Esta devolución es indispensable para que puedan beneficiarse de la reposición gratuita.

Los gastos de envío y devolución del material son a cuenta del cliente.

Ninguna indemnización por daños y perjuicios podrán sernos reclamados por gastos de mano de obra, privación de uso, accidentes corporales o cualesquiera otros conceptos.

#### IMPORTANTE

Todo producto que tras su venta haya sufrido cualquier modificación o alteración, no estará cubierto por las cláusulas de la garantía.

### RECLAMACIONES

En caso de reclamaciones relativas a una expedición sólo son competentes los tribunales correspondientes a nuestra sede social.











El pago por letra de cambio o cualquier otro arreglo no opera como novación ni derogación de esta cláusula definitoria de jurisdicción.

CONSULTE CON SU DELEGADO COMERCIAL LAS CONDICIONES DE DESCUENTO PARA CADA UNA DE LAS DIFERENTES GAMAS DE PRODUCTO: AYUDAS TÉCNICAS, ACCESORIOS DE BAÑO Y SANITARIOS INOX.









# Leyenda iconos

## Tecnologías

-  Grifería Temporizada
-  Tecnología TOUCH
-  Tecnología SENSIA
-  Tecnología DREAMS
-  Sistemas Domóticos
-  Tecnología Healthcover Antibacterias
-  PrestoCustom
-  Tecnología Presto Go System
-  Grifo convertible en electrónico. apertura en frío
-  Apertura en frío
-  Grifería en acero inoxidable







## Tipo de grifería

-  Grifería de lavabo repisa
-  Grifería de lavabo mural
-  Grifería de ducha
-  Grifería de urinario
-  Grifería de inodoro
-  ECO: Grifos con tecnología ecológica, ahorro, eficiencia
-  Regulador de caudal



## Tipos de instalación

- L** Lavabo repisa
- LM** Lavabo mezclador
- LI** Lavabo inclinado
- AM** Antibloqueo mural
- P** Pared
- LP** Lavabo pared
- E** Empotrado
- U** Urinario
- UE** Urinario empotrado
- I** Inodoro
- IE** Inodoro empotrado





## Tipos de pulsación

-  **PN Pulsación normal**  
Este sistema permite la apertura del grifo mediante pulsación normal.
-  **PS Pulsación suave**  
Este sistema permite la apertura del grifo con menor esfuerzo.
-  **PA Pulsación Antibloqueo**  
Este sistema impide el flujo continuo de agua en caso de ser bloqueado voluntariamente el pulsador.
-  **DT Doble temporización**  
Sistema innovador que permite conseguir un ahorro extra de agua, mediante un sistema óptimo de pulsaciones que se adapta al lavado de manos.
-  **DD Doble descarga**  
Sistema que permite utilizar sólo la cantidad de agua necesaria.
-  **TC**  
A través de tabique

## Temperatura del agua

-  Grifo de agua fría
-  Grifo de agua caliente
-  Grifo mezclador











## Certificaciones

-  Water label
-  Certificado AENOR
-  Certificado AFNOR
-  Producto accesible, Fundación ONCE









# Leyenda iconos

## Tecnologías

-  Grifería Temporizada
-  Tecnología TOUCH
-  Tecnología SENSIA
-  Tecnología DREAMS
-  Sistemas Domóticos
-  Tecnología Healthcover Antibacterias
-  PrestoCustom
-  Tecnología Presto Go System
-  Grifo convertible en electrónico. apertura en frío
-  Apertura en frío
-  Grifería en acero inoxidable







## Ttipo de grifería

-  Grifería de lavabo repisa
-  Grifería de lavabo mural
-  Grifería de ducha
-  Grifería de urinario
-  Grifería de inodoro
-  ECO: Grifos con tecnología ecológica, ahorro, eficiencia
-  Regulador de caudal



## Tipos de instalación

- L** Lavabo repisa
- LM** Lavabo mezclador
- LI** Lavabo inclinado
- AM** Antibloqueo mural
- P** Pared
- LP** Lavabo pared
- E** Empotrado
- U** Urinario
- UE** Urinario empotrado
- I** Inodoro
- IE** Inodoro empotrado





## Tipos de pulsación

-  **PN Pulsación normal**  
Este sistema permite la apertura del grifo mediante pulsación normal.
-  **PS Pulsación suave**  
Este sistema permite la apertura del grifo con menor esfuerzo.
-  **PA Pulsación Antibloqueo**  
Este sistema impide el flujo continuo de agua en caso de ser bloqueado voluntariamente el pulsador.
-  **DT Doble temporización**  
Sistema innovador que permite conseguir un ahorro extra de agua, mediante un sistema óptimo de pulsaciones que se adapta al lavado de manos.
-  **DD Doble descarga**  
Sistema que permite utilizar sólo la cantidad de agua necesaria.
-  **TC**  
A través de tabique

## Temperatura del agua

-  Grifo de agua fría
-  Grifo de agua caliente
-  Grifo mezclador

## Certificaciones

-  Water lable
-  Certificado AENOR
-  Certificado AFNOR
-  Producto accesible, Fundación ONCE



## CATÁLOGO-TARIFA 2024

**OFICINAS CENTRALES**  
C/Príncipe de Vergara, 13  
28001 Madrid  
Tel.: +34 915 782 575

**FÁBRICA**  
C/Pino, 4-6, 28850  
Torrejón de Ardoz (Madrid)  
Tel.: +34 916 782 612

 Grupo Presto Ibérica

[www.grupoprestolberica.com](http://www.grupoprestolberica.com)



## Sigue la corriente de Presto

 Grupo Presto Ibérica

[www.grupoprestoiberica.com](http://www.grupoprestoiberica.com)

Disponible formato BIM en las siguientes plataformas:



## Diseño, tecnología e innovación



Tecnología LUXCOVER'

PRESTO  
CUSTOM

Tecnología LUXCOVER®: Para los amantes del diseño y profesionales que quieran personalizar sus instalaciones, PRESTO CUSTOM dispone de lo último en tecnología aplicada a la grifería para ofrecer el mayor nivel de exclusividad y personalidad a los diferentes espacios. Fabricación a medida con acabados personalizados: [prestosexclusivemanufacturing@prestoiberica.com](mailto:prestosexclusivemanufacturing@prestoiberica.com)



Tecnología HEALTHCOVER'

ANTI BACTERIAS

Tecnología HEALTHCOVER® Antibacterias: Evita la proliferación bacteriana en superficies liberando iones de plata en la superficie del polímero a un ritmo controlado para conseguir un efecto antimicrobiano eficaz a largo plazo. Esta solución es un valor añadido para grifería y barras de apoyo, asegurando la desinfección.



[www.prestoiberica.com](http://www.prestoiberica.com)  
[www.prestoequip.com](http://www.prestoequip.com)



[info@prestoiberica.com](mailto:info@prestoiberica.com)  
Telf.: 915 782 575



Servicio técnico  
Telf.: 683 169 947