



# 2024

TARIFA DE PRECIOS

ESPAÑA

THE PATH OF WATER

# SANINDUSA



# TARIFA DE PRECIOS 2024

LOS PRECIOS SE INDICAN EN **EUROS** Y NO INCLUYEN **I.V.A.** / MEDIDAS EN **MM.**  
LA PRESENTE TARIFA ANULA LAS ANTERIORES / **1 ENERO 2024** / SANINDUSA DESIGN DG 054-23

# ÍNDICE



09

## PORCELANA SANITARIA

- 11 Sanlife
- 17 Sanibold NEW
- 21 Advance
- 25 Vintage
- 29 Urb.Y / Urb.Y Plus NEW
- 37 Look
- 45 Winner NEW
- 51 Proget Confort
- 53 Easy
- 57 Benissa
- 61 Cetus
- 65 Luxor

## 67 Componentes

### Estructuras / Cisternas

### Lavabos

- 79 Sanfix

### Inodoros C/A o Empotrada

- 82 Sanglass
- 82 445
- 83 Wallfit
- 83 Switch
- 84 Replay
- 84 Simple
- 85 Basic
- 85 432

## Inodoros suspendidos

- 86 Sanglass Wall
- 86 443
- 87 449
- 87 453
- 88 Sanfix
- 89 Sanspace
- 89 Sandouble
- 90 Sanbest
- 90 Sanslim
- 91 Sanflush
- 91 Plan
- 92 Cotas de instalación

## Soportes

### Bidés suspendidos

- 94 430
- 94 439
- 95 Cotas de instalación

### Placas descarga

- 96 Square
- 96 Moon
- 97 Plan
- 97 Orange
- 98 Easy
- 98 Quadro
- 99 Moove
- 99 Plan



101

## LAVABOS

### Bajo encimera

- 102 Agres
- 102 Biar
- 102 Anna
- 102 Arc
- 103 Simple
- 103 Vouga

## Sobre encimera

- 103 Anna
- 103 WCA
- 103 Tabarca
- 103 Paris
- 103 Tejo
- 103 Vetro
- 104 Vintage
- 104 Alicante
- 104 Área Plus
- 104 Denia Mini

## 104 Kits de fijación

### Sobre mueble

- 105 Round
- 106 Morfys
- 106 Ring
- 106 Unu
- 106 Join
- 107 Sanlife
- 109 Vista NEW
- 109 Sanibold NEW
- 110 Note
- 110 Comby
- 111 Flow
- 111 Sign
- 112 Look

### Semiencastrar

- 113 Linha
- 114 Urb.Y
- 114 Look
- 115 Palm
- 116 Novelda Plus

### Mural

- 117 Douro
- 117 Mira
- 117 Mondego
- 117 Look

- 118 Sado
- 118 Easy
- 118 Cetus Basic
- 119 Vista
- 120 Palm
- 120 Sanlife
- 121 Novelda Plus
- 122 WCA

### Solid surface

- 122 Alva NEW

## 123 Válvulas / Sifones

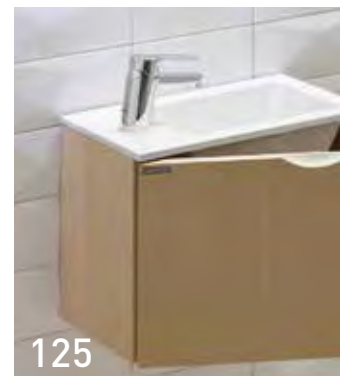

125

## MUEBLES

- 126 Join
- 126 Urb.Y
- 127 View
- 129 Alicante
- 130 Sanlife
- 133 Vista
- 135 Look
- 137 Área Plus NEW
- 143 Alva NEW
- 143 Emma
- 144 Riba
- 144 Blink

### Espejos

- 145 Dream



147

## PIEZAS ESPECIALES

### Urinarios

- 149 Like
- 149 WCA
- 150 Atlántico
- 150 Forma
- 150 Sanlife
- 150 Ria NEW
- 150 Jade

### Separadores

- 151 Link
- 151 WcKids

### Piezas varias

- 151 Lavabo fusión NEW
- 151 Vertedero
- 151 Placa turca

### Lavaderos

- 152 Blink
- 152 Tribo
- 152 Riba

### 153 Componentes

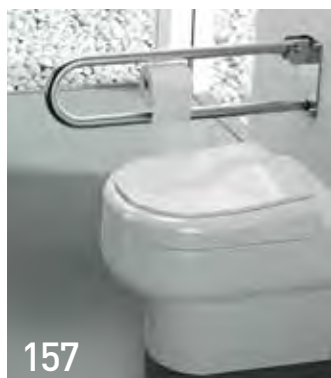

157

## PRODUCTOS P/PERSONAS C/MOVILIDAD REDUCIDA

### Porcelana sanitaria

- 159 New WcCare
- 163 Proget Confort
- 165 Winner Confort NEW
- 167 Benissa Confort
- 167 Benissa

### Accesorios

- 168 New WcCare
- 171 WcCare

### Platos de ducha

- 174 New WcCare

### Mamparas

- 174 New WcCare

### Griferías

- 175 Easy
- 175 Alfa
- 176 XS
- 176 Twocare
- 177 Eco



179

## INFANTIL

- 180 WcKids
- 184 Babybath
- 184 XS
- 185 Cambiador pañales

### 185 Componentes



187

## BAÑERAS

- 189 Benissa
- 191 Easy
- 192 Plan
- 194 Urb.Y Plus
- 195 Vértice
- 198 Urb.Y
- 200 Shortline
- 202 Babybath
- 203 Twospace

### 204 Paneles

#### Complementos

- 205 Pies / Chasis
- 205 Válvulas
- 206 Reposacabezas / Respaldos
- 206 Asas para bañera

### 207 Especificaciones



209

## PLATOS DE DUCHA

### Solid surface

- 213 Cobalt NEW
- 214 Selenium NEW

### Ceramicos

#### Extra-Plano

- 215 Stepin
- 216 Waterline

#### Sobre suelo

- 217 Moraira

#### Encastrar

- 218 Waterline

### Acrílicos

#### Sobre suelo

- 219 Piano
- 222 Mosaico
- 223 Ely
- 223 Strado
- 225 Open

#### Encastrar

- 227 Mosaico
- 228 New WcCare
- 228 Strado
- 230 Piano

#### Extra-Plano

- 233 Millennium
- 234 Face
- 235 Open

### Resina

- 237 Marira

### Canal de ducha

- 244 Metric

### 247 Válvulas

# ÍNDICE



249

## HIDROMASAJE

### Columnas

251 Shadow



253

## MAMPARAS

### Bañeras

255 Safira NEW  
256 Versus

### Platos de ducha

257 Screen  
258 Safira NEW  
262 Versus  
264 New WcCare

265 **Compatibilidades**



271

## GRIFERÍAS

### Cuarto de baño

273 WCA  
275 Line 42  
278 Status  
279 Advance NEW  
282 Master 40  
285 Tube  
290 Tube Eco  
292 New Ícone  
298 Ícone  
300 Ícone Eco  
301 Torus  
303 Alfa  
305 Single Plus  
306 Single  
308 Start  
309 Easy  
311 Cetus Basic  
312 Rimini  
314 Lock  
315 Eco  
317 XS  
317 Simple 30

318 **Mini-Mezcladores**

### Electrónica

319 Basic  
320 Hera  
320 Bio  
321 Advance  
321 Wave  
322 Twocare  
322 Novel  
323 Tube  
324 Unit  
324 Square  
325 Plan  
325 Control remoto

## Mano-Ducha

326 Sigma  
326 One  
326 Play  
326 Star  
326 Digit  
326 Pro-Jet  
326 Basic  
326 Extra-Large  
326 Eko  
327 Duo  
327 Plan  
327 Alfa  
327 Beta  
327 Omega  
327 Mixa  
327 Smile  
327 Face  
327 Aqua

## Cabezales Ducha

328 Face  
328 Extra-Large  
328 Quadra  
328 Lock  
328 Área  
328 Square  
329 Duo  
329 Plan  
329 Main Call  
329 Main Therapy  
329 Headline  
329 Enjoy  
330 Essenza  
330 Área  
330 Square  
330 King

331 **Soportes Ducha**

332 **Conjuntos**

## Barra Ducha

333 Step  
333 Pro-Jet  
333 Basic  
333 Easy  
333 Duo  
334 Plan  
334 Alfa Plus  
334 Advance  
334 Essenza

## Kits Ducha

335 Face  
336 Torus  
336 Plus  
336 Advance  
337 Tube  
337 Master 40  
337 New Ícone

339 **Inyectores / Tomas de agua**

340 **Soportes**

340 **Flexos**

## Componentes

341 Válvulas  
341 Espejos  
341 Manecillas  
342 Rótulas  
342 Cartuchos  
342 Aireadores  
342 Desviadores  
342 Monturas  
343 Varillas  
343 Salidas de agua  
343 Tuerca  
343 Kits de fijación  
343 Caños de encastrar  
343 Manoduchas de cocina  
343 Llave  
343 Cajas p/mezcladores encastrar  
344 Griferías electrónicas  
344 Sifones técnicos  
344 Campanas

345 **Cotas de instalación**



## ACCESORIOS

### Cerámica

349 Vintage

### Inox

350 Arc

352 Essencial

353 Rimini

### Latón

354 WCA

355 Prestige

357 Alfa

### Hotel

359 Luxe

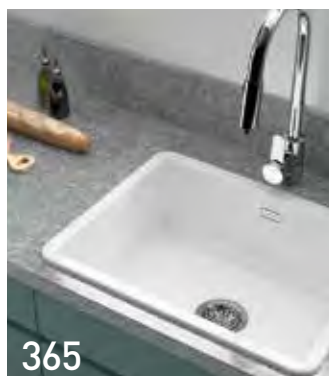

## COCINA

### Fregaderos

367 Lusitano

368 Troia

368 Belfast

369 Cuba & Plano

370 Tribo

370 Utility

371 Reno XS

371 Reno

372 Valet XS

NEW

372 Valet

375 Farmhouse XS

376 Farmhouse

376 Farmhouse XL

NEW

377 **Componentes**

### Grifería

379 Torus

380 Tube

381 Alfa

382 Kopa

382 Mixa

383 Start

383 Easy

384 Cetus Basic

384 Advance

385 Master 40

386 **REPUESTOS**

390 **CONDICIONES DE VENTA**





## PORCELANA SANITARIA



- 11 Sanlife
- 17 Sanibold NEW
- 21 Advance
- 25 Vintage
- 29 Urb.Y / Urb.Y Plus NEW
- 37 Look
- 45 Winner NEW
- 51 Proget Confort
- 53 Easy
- 57 Benissa
- 61 Cetus
- 65 Luxor
  
- 67 **Componentes**
  
- 77 **Estructuras**
  
- 81 **Estructuras / Cisternas**
  
- 94 **Soportes**
  
- 96 **Placas descarga**





# SANLIFE

design Melissa Vilar

Referencia Descripción € Blanco

**136330** ① LAVABO SOBRE MUEBLE 60x35 217,00€

C/ORIFICIO P/GRIFERÍA

600x350x143mm / 13.0Kg / Piezas palet BL=24

Sin embellecedor. Plano de corte: 252x120mm

**136730** ② LAVABO SOBRE MUEBLE 60x40 224,00€

C/ORIFICIO P/GRIFERÍA

602x400x145mm / 14.6Kg / Piezas palet BL=18

Sin embellecedor. Plano de corte: 250x120mm

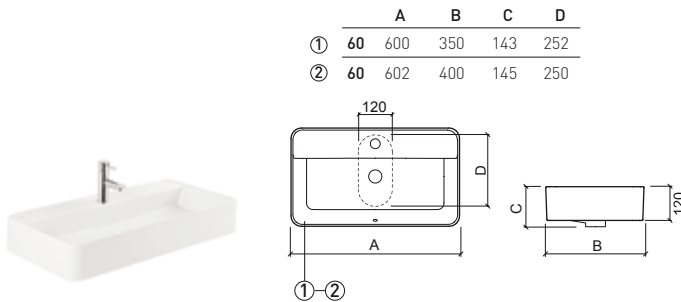

Referencia Descripción € Blanco

**136900** ① LAVABO MURAL 60x35 217,00€

C/ORIFICIO P/GRIFERÍA

600x350x143mm / 13.0Kg / Piezas palet BL=24

Incluye kit de fijación. Sin embellecedor.

**136910** ② LAVABO MURAL 60x40 224,00€

C/ORIFICIO P/GRIFERÍA

602x400x144mm / 14.6Kg / Piezas palet BL=18

Incluye kit de fijación. Sin embellecedor.

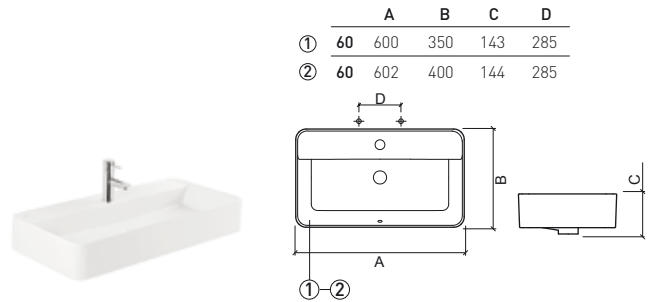

Referencia Descripción € Blanco

**136950** LAVABO MURAL 40x40 193,00€

C/ORIFICIO P/GRIFERÍA

400x400x145mm / 10.9Kg / Piezas palet BL=36

Incluye kit de fijación. Sin embellecedor.



LEYENDA.

Referencia Descripción € Blanco

**136339** ① LAVABO SOBRE MUEBLE 60x35 212,00€

602x352x145mm / 12.5Kg / Piezas palet BL=24  
Sin embellecedor. Plano de corte: Ø175mm.

**136739** ② LAVABO SOBRE MUEBLE 60x40 217,00€

602x400x145mm / 13.2Kg / Piezas palet BL=24  
Sin embellecedor. Plano de corte: Ø175mm.

	A	B	C	D
①	602	352	145	122
②	602	400	145	122

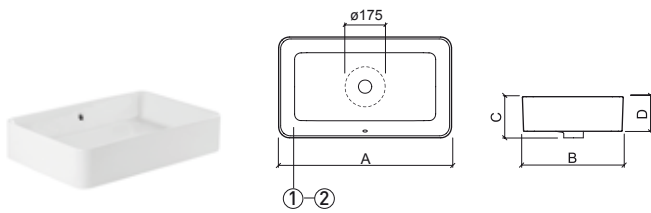

Referencia Descripción € Blanco

**136379** ① LAVABO SOBRE MUEBLE Ø38 128,00€

380x130mm / 6.0Kg / Piezas palet BL=36  
Sin embellecedor. Plano de corte: Ø105mm.

**136779** ② LAVABO SOBRE MUEBLE Ø42 134,00€

420x140mm / 6.9Kg / Piezas palet BL=36  
Sin embellecedor. Plano de corte: Ø105mm.

	A	B
①	380	130
②	420	140

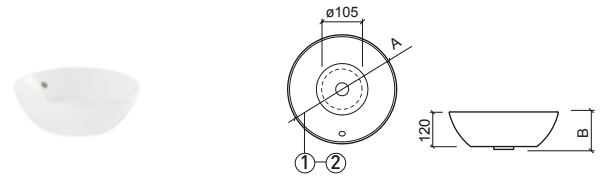

Referencia Descripción € Blanco

**136370** ① LAVABO SOBRE MUEBLE Ø38 137,00€

C/ORIFICIO P/GRIFERÍA  
Ø380x135mm / Piezas palet BL=36  
Sin embellecedor. Plano de corte: 252x120mm.

**136770** ② LAVABO SOBRE MUEBLE Ø42 142,00€

C/ORIFICIO P/GRIFERÍA  
Ø420x143mm / 7.6Kg / Piezas palet BL=36  
Sin embellecedor. Plano de corte: 252x120mm.

	A	B	C
①	Ø380	135	120
②	Ø420	143	122

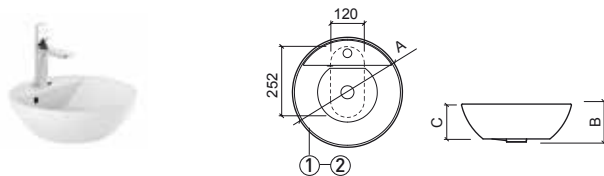

# SANLIFE

design Melissa Vilar

Referencia Descripción € Blanco

**136389** ① LAVABO SOBRE MUEBLE 60x38 212,00€

595x380x140mm / 8.8Kg / Piezas palet BL=24  
Sin embellecedor. Plano de corte: Ø180mm.

**136789** ② LAVABO SOBRE MUEBLE 60x42 217,00€

600x420x142mm / 10.2Kg / Piezas palet BL=24  
Sin embellecedor. Plano de corte: Ø150mm.

	A	B	C	D	E
①	60	595	380	140	125
②	60	600	420	142	124

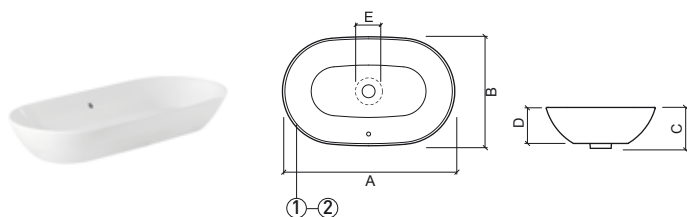

Referencia Descripción € Blanco

**136729** LAVABO SOBRE MUEBLE 40x40 184,00€

402x402x143mm / 10.6Kg / Piezas palet BL=36  
Sin embellecedor. Plano de corte: Ø150mm.

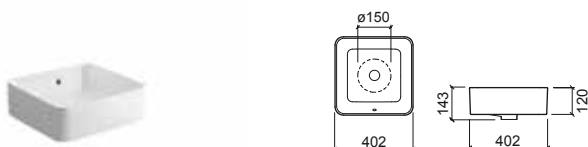

Referencia Descripción € Blanco

**136720** LAVABO SOBRE MUEBLE 40x40 193,00€  
C/ORIFICIO P/GRIFERÍA

402x402x145mm / 11.2Kg / Piezas palet BL=36  
Sin embellecedor. Plano de corte: 252x120mm.

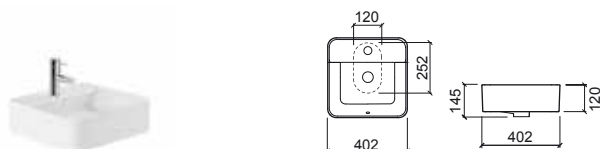

Referencia Descripción € Blanco

**136500** URINARIO 184,00€

262x372x450mm / 9.1Kg  
Incluye difusor de urinario con entrada por detrás, sifón y kit de fijación.  
\* Cota indicativa.

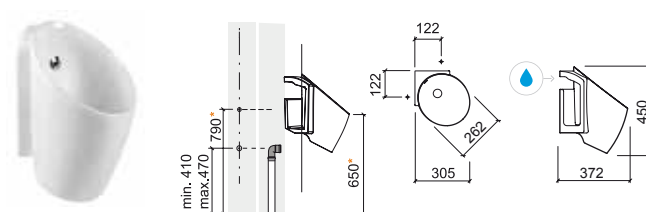

> P. 130 MUEBLES



LEYENDA.

Entrada de agua

P. 67 COMPONENTES / BL. BLANCO

Referencia	Descripción	€ Blanco
<b>136021</b>	<b>INODORO BTW CISTERNA BAJA S/DUAL</b> 380x655x410mm / 32.0Kg / Piezas palet BL=12 Incluye kit de fijación y sifón de descarga.	<b>369,00€</b>
<b>136111</b>	<b>CISTERNA BAJA A/I CON MECANISMO INSTALADO</b> 380x145x468mm / 14.0Kg / Piezas palet BL=30 Con abertura en los lados. Incluye mecanismo doble descarga.	<b>348,00€</b>
<b>23661</b>	<b>ASIENTO Y TAPA SLIM P/INODORO CLIPOFF C/SLOWCLOSE</b> 3.0Kg / Caja 05 Asiento y tapa en <b>Duroplast</b> con bisagras en acero inox. Con protección antibacteriana.	<b>161,00€</b>
<b>INODORO BTW COMPLETO C/B</b>		<b>878,00€</b>

Inodoro + Cisterna con mecanismo + Asiento

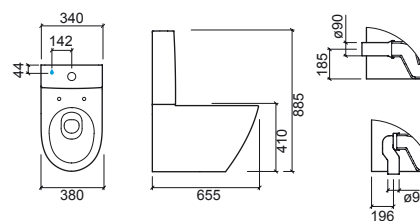

**LEYENDA.**

- Antibacteriana
- Slowclose
- Doble descarga
- Back to Wall
- Fijación oculta de sujeción superior

BL. BLANCO / P. 67 COMPONENTES

# SANLIFE

design Melissa Vilar

Referencia Descripción € Blanco

**136011** INODORO BTW RIMFLUSH CIST. ALTA/EMPOTRADA S/DUAL 363,00€

380x600x410mm / 30.5Kg / Piezas palet BL=20  
Incluye kit de fijación y sifón de descarga.  
> P. 81 SISTEMAS DE INSTALACIÓN

**23661** ASIENTO Y TAPA SLIM P/INODORO CLIPOFF C/SLOWCLOSE 161,00€

3.0Kg / Caja 05  
Asiento y tapa en **Duroplast** con bisagras en acero inox.  
Con protección antibacteriana.

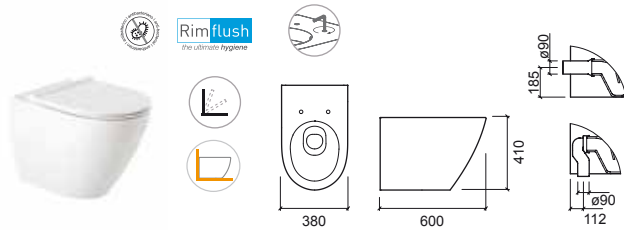

Referencia Descripción € Blanco

**136410** BIDÉ BTW 322,00€

380x590x410mm / 27.6Kg / Piezas palet BL=12

**136415** BIDÉ BTW C/ORIFICIO P/TAPA 322,00€

380x590x410mm / 27.6Kg / Piezas palet BL=12

**23641** TAPA P/BIDÉ CLIPOFF C/SLOWCLOSE 148,00€

1.4Kg / Caja 05  
Asiento y tapa en **Duroplast** con bisagras en acero inox.  
Con protección antibacteriana.

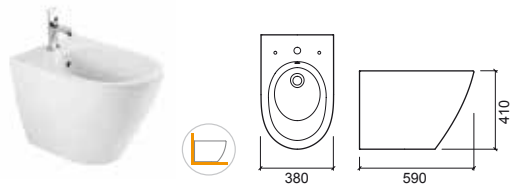

Referencia Descripción € Blanco € Color

**136032** INODORO SUSPENDIDO RIMFLUSH 384,00€

380x560x350mm / 21.9Kg / Piezas palet BL=18  
> P. 81 SISTEMAS DE INSTALACIÓN

**136032** INODORO SUSPENDIDO RIMFLUSH 659,00€ 814,00€

380x560x350mm / 21.9Kg  
Colores disponibles bajo consulta: **blanco mate** y **taupe mate**.  
> P. 81 SISTEMAS DE INSTALACIÓN

**136032** INODORO SUSPENDIDO RIMFLUSH 1.678,00€

380x560x350mm / 21.9Kg  
Colores disponibles bajo consulta: **blanco mate texturado**.  
> P. 81 SISTEMAS DE INSTALACIÓN

**23661** ASIENTO Y TAPA SLIM P/INODORO CLIPOFF C/SLOWCLOSE 161,00€

3.0Kg / Caja 05  
Asiento y tapa en **Duroplast** con bisagras en acero inox.  
Con protección antibacteriana.

**23661** ASIENTO Y TAPA SLIM P/INODORO CLIPOFF C/SLOWCLOSE 294,00€ 294,00€

3.0Kg / Caja 05  
Asiento y tapa en **Duroplast** con bisagras en acero inox.  
Con protección antibacteriana.  
Colores disponibles bajo consulta: **blanco mate** y **taupe mate**.



Referencia Descripción € Blanco € Color

**136450** BIDÉ SUSPENDIDO 305,00€

380x560x290mm / 20.5Kg / Piezas palet BL=18  
> P. 81 SISTEMAS DE INSTALACIÓN

**136450** BIDÉ SUSPENDIDO 504,00€ 641,00€

380x560x290mm / 20.5Kg  
Colores disponibles bajo consulta: **blanco mate** y **taupe mate**.  
> P. 81 SISTEMAS DE INSTALACIÓN

**136450** BIDÉ SUSPENDIDO 1.402,00€

380x560x290mm / 20.5Kg / Piezas palet BL=18  
Colores disponibles bajo consulta: **blanco mate texturado**.  
> P. 81 SISTEMAS DE INSTALACIÓN

**136455** BIDÉ SUSPENDIDO C/ORIFICIO P/TAPA 305,00€

380x560x290mm / 20.5Kg  
> P. 81 SISTEMAS DE INSTALACIÓN  
[-] Consultar disponibilidad.

**23641** TAPA P/BIDÉ CLIPOFF C/SLOWCLOSE 148,00€

1.4Kg / Caja 05  
Tapa en **Duroplast** con bisagras en acero inox.  
Con protección antibacteriana.

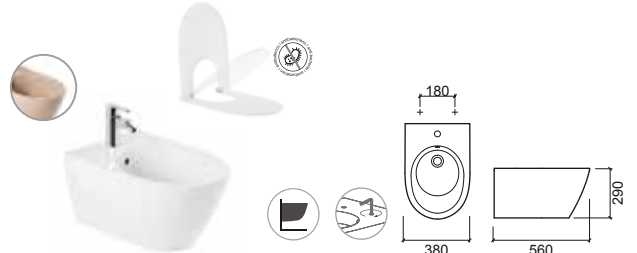

LEYENDA.

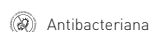
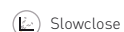





# SANIBOLD

design Melissa Vilar

Referencia Descripción € Blanco € Color\*

**137310** ① LAVABO SANIBOLD 60x40 238,00€ 542,00€

592x400x150mm / 11.8Kg / Piezas palet BL=20  
Sin embellecedor. **No compatible con VDA.** Plano de corte: Ø150mm.  
\*Colores disponibles bajo consulta: **blanco/negro mate** Ref. 137310B64.

**137310** ② LAVABO SANIBOLD 60x40 345,00€ 345,00€

592x400x150mm / 11.8Kg / Piezas palet BL=20  
Sin embellecedor. **No compatible con VDA.** Plano de corte: Ø150mm.  
\*Colores disponibles bajo consulta: **blanco mate** Ref. 137310604 y **negro mate** Ref. 137310264.

**137310** ③ LAVABO SANIBOLD 60x40 405,00€

592x400x150mm / 11.8Kg / Piezas palet BL=20  
Sin embellecedor. **No compatible con VDA.** Plano de corte: Ø150mm.  
\*Colores disponibles bajo consulta: **taupe mate** Ref. 137310274.

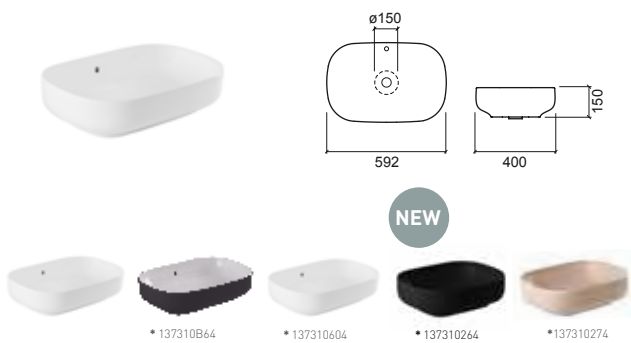

Referencia Descripción € Blanco € Color\*

**137300** ① LAVABO SANIBOLD 48x40 212,00€ 513,00€

475x400x150mm / 9.2Kg / Piezas palet BL=20  
Sin embellecedor. **No compatible con VDA.** Plano de corte: Ø150mm.  
\*Colores disponibles bajo consulta: **blanco/negro mate** Ref. 137300B64.

**137300** ② LAVABO SANIBOLD 48x40 306,00€ 306,00€

475x400x150mm / 9.2Kg / Piezas palet BL=20  
Sin embellecedor. **No compatible con VDA.** Plano de corte: Ø150mm.  
\*Colores disponibles bajo consulta: **blanco mate** Ref. 137300604 y **negro mate** Ref. 137300264.

**137300** ③ LAVABO SANIBOLD 48x40 357,00€

475x400x150mm / 9.2Kg / Piezas palet BL=20  
Sin embellecedor. **No compatible con VDA.** Plano de corte: Ø150mm.  
\*Colores disponibles bajo consulta: **taupe mate** Ref. 137300274.



Referencia Descripción € Blanco

**137011** INODORO BTW RIMFLUSH CISTERNA ALTA / EMPOTRADA S/DUAL 314,00€

358x556x403mm / 26.8Kg / Piezas palet BL=18  
Incluye kit de fijación y sifón de descarga.  
> P. 81 SISTEMAS DE INSTALACIÓN

**23731** ASIENTO Y TAPA P/INODORO CLIPOFF C/SLOWCLOSE 118,00€

2.3Kg / Caja 05  
Asiento y tapa en **Duroplast** con bisagras en acero inox.  
Con protección antibacteriana.

**23761** ASIENTO Y TAPA SLIM P/INODORO EASYCLIP C/SLOWCLOSE 125,00€

2.6Kg / Caja 05  
Asiento y tapa en **Duroplast** con bisagras en acero inox.  
Con protección antibacteriana.

Referencia Descripción € Blanco

**137410** BIDÉ BTW 283,00€

355x555x400mm / 24.9Kg / Piezas palet BL=18

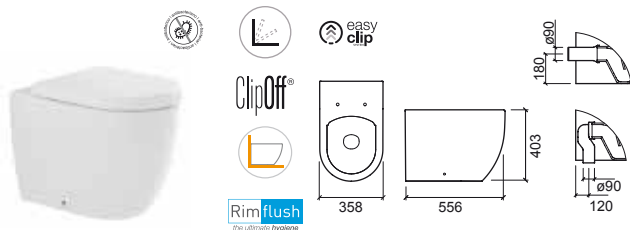
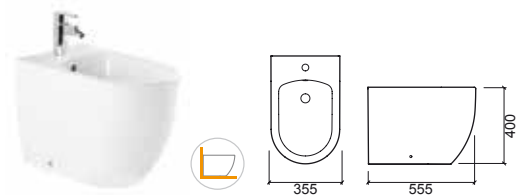

LEYENDA.

Antibacteriana Back to Wall

P. 67 COMPONENTES / BL. BLANCO / COL. COLOR

Referencia	Descripción	€ Blanco
<b>137023</b>	<b>INODORO BTW RIMFLUSH CISTERNA BAJA S/DUAL</b> 355x645x404mm / 31.0Kg Incluye kit de fijación y sifón de descarga.	<b>312,00€</b>
<b>137111</b>	<b>CISTERNA BAJA A/I CON MECANISMO INSTALADO</b> 370x140x420mm / 13.5Kg Incluye tapa y mecanismo doble descarga.	<b>251,00€</b>
<b>137113</b>	<b>CISTERNA BAJA A/S CON MECANISMO INSTALADO</b> 370x140x420mm / 13.5Kg Incluye tapa y mecanismo doble descarga.	<b>251,00€</b>
<b>23731</b>	<b>ASIENTO Y TAPA P/INODORO CLIPOFF C/SLOWCLOSE</b> 2.3Kg / Caja 05 Asiento y tapa en <b>Duroplast</b> con bisagras en acero inox. Con protección antibacteriana.	<b>118,00€</b>
<b>23761</b>	<b>ASIENTO Y TAPA SLIM P/INODORO EASYCLIP C/SLOWCLOSE</b> 2.6Kg / Caja 05 Asiento y tapa en <b>Duroplast</b> con bisagras en acero inox. Con protección antibacteriana.	<b>125,00€</b>
<b>INODORO BTW COMPLETO C/B</b>		<b>688,00€</b>

Inodoro + Cisterna con mecanismo + Asiento slim



LEYENDA.

- Antibacteriana
- Slowclose
- Doble descarga
- Back to Wall

BL. BLANCO / P. 67 COMPONENTES

# SANIBOLD

design Melissa Vilar

Referencia	Descripción	€ Blanco	€ Negro
<b>137034</b>	<b>INODORO RIMFLUSH SUSPENDIDO</b> 355x505x360mm / 23.5Kg / Piezas palet BL=18 > P. 81 SISTEMAS DE INSTALACIÓN	<b>255,00€</b>	
<b>137034</b>	<b>INODORO RIMFLUSH SUSPENDIDO</b> 355x505x360mm / 23.5Kg Colores disponibles bajo consulta: <b>blanco mate</b> y <b>negro mate</b> . > P. 81 SISTEMAS DE INSTALACIÓN	<b>624,00€</b>	<b>707,00€</b>
<b>23731</b>	<b>ASIENTO Y TAPA P/INODORO CLIPOFF C/SLOWCLOSE</b> 2.3Kg / Caja 05 Asiento y tapa en <b>Duroplast</b> con bisagras en acero inox. Con protección antibacteriana.	<b>118,00€</b>	
<b>23761</b>	<b>ASIENTO Y TAPA SLIM P/INODORO EASYCLIP C/SLOWCLOSE</b> 2.6Kg / Caja 05 Asiento y tapa en <b>Duroplast</b> con bisagras en acero inox. Con protección antibacteriana.	<b>125,00€</b>	
<b>23761</b>	<b>ASIENTO Y TAPA SLIM P/INODORO EASYCLIP C/SLOWCLOSE</b> 2.6Kg / Caja 05 Asiento y tapa en <b>Duroplast</b> con bisagras en acero inox. Colores disponibles bajo consulta: <b>blanco mate</b> y <b>negro mate</b> .	<b>269,00€</b>	<b>269,00€</b>



Referencia	Descripción	€ Blanco	€ Negro
<b>137440</b>	<b>BIDÉ SUSPENDIDO C/FIJACIÓN OCULTA</b> 360x510x335mm / 20.7Kg / Piezas palet BL=27 > P. 81 SISTEMAS DE INSTALACIÓN	<b>245,00€</b>	
<b>137440</b>	<b>BIDÉ SUSPENDIDO C/FIJACIÓN OCULTA</b> 360x510x335mm / 20.7Kg Colores disponibles bajo consulta: <b>blanco mate</b> y <b>negro mate</b> . > P. 81 SISTEMAS DE INSTALACIÓN	<b>492,00€</b>	<b>581,00€</b>



LEYENDA.



Fijación oculta de sujeción superior



Suspendido



Slowclose



Antibacteriana



# ADVANCE

design Suzana Nobre

Referencia	Descripción	€ Blanco
<b>127330</b>	LAVABO MURAL 40	<b>223,00€</b>

400x254x160mm / 9.2Kg / Piezas palet BL=12  
Incluye kit de fijación. Sin embellecedor.  
[-] Consultar disponibilidad.

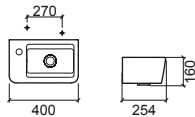

#### LEYENDA.

+ PUNTOS DE FIJACIÓN    ◊ ENTRADA DE AGUA    ⊕ SALIDA DESAGÜE    ⚡ SUELO

P. 68 COMPONENTES / BL. BLANCO

Referencia	Descripción	€ Blanco
<b>127023</b>	<b>INODORO BTW CISTERNA BAJA S/DUAL</b> 350x615x406mm / 37.1Kg / Piezas palet BL=12 Incluye kit de fijación y sifón de descarga.	<b>367,00€</b>
<b>127111</b>	<b>CISTERNA BAJA A/I CON MECANISMO INSTALADO</b> 365x155x448mm / 15.3Kg / Piezas palet BL=12 Incluye tapa y mecanismo doble descarga.	<b>344,00€</b>
<b>127113</b>	<b>CISTERNA BAJA A/S CON MECANISMO INSTALADO</b> 365x155x448mm / 14.4Kg / Piezas palet BL=12 Incluye tapa y mecanismo doble descarga.	<b>344,00€</b>
<b>22731</b>	<b>ASIENTO Y TAPA P/INODORO SLOWCLOSE</b> 2.3Kg / Caja 05 Asiento y tapa en <b>Duroplast</b> con bisagras en acero inox. Con protección antibacteriana.	<b>194,00€</b>
<b>22711</b>	<b>ASIENTO Y TAPA P/INODORO</b> 2.3Kg / Caja 05 Asiento y tapa en <b>Duroplast</b> con bisagras en acero inox. Con protección antibacteriana.	<b>143,00€</b>

**INODORO BTW COMPLETO C/B** **905,00€**

Inodoro + Cisterna con mecanismo + Asiento slowclose



LEYENDA.

- Antibacteriana
- Doble descarga
- Slowclose
- Back to Wall

# ADVANCE

design Suzana Nobre

Referencia	Descripción	€ Blanco
<b>127011</b>	<b>INODORO BTW CISTERNA ALTA / EMPOTRADA S/DUAL</b> 350x525x410mm / 33.7Kg / Piezas palet BL=12 Incluye kit de fijación y sifón de descarga. > P. 81 SISTEMAS DE INSTALACIÓN	<b>324,00€</b>
<b>22731</b>	<b>ASIENTO Y TAPA P/INODORO SLOWCLOSE</b> 2.3Kg / Caja 05 Asiento y tapa en <b>Duroplast</b> con bisagras en acero inox. Con protección antibacteriana.	<b>194,00€</b>
<b>22711</b>	<b>ASIENTO Y TAPA P/INODORO</b> 2.3Kg / Caja 05 Asiento y tapa en <b>Duroplast</b> con bisagras en acero inox. Con protección antibacteriana.	<b>143,00€</b>

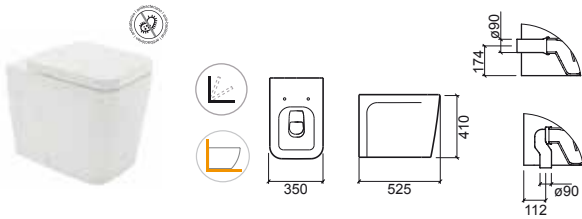

Referencia	Descripción	€ Blanco
<b>127410</b>	<b>BIDÉ BTW</b> 350x530x410mm / 20.8Kg / Piezas palet BL=10 Incluye kit de fijación.	<b>324,00€</b>
<b>127415</b>	<b>BIDÉ BTW C/ORIFICIOS P/TAPA</b> 350x530x410mm / 20.8Kg / Piezas palet BL=10 Incluye kit de fijación.	<b>324,00€</b>
<b>22741</b>	<b>TAPA P/BIDÉ</b> 1.7Kg / Caja 05 Asiento y tapa en <b>Duroplast</b> con bisagras en acero inox. Con protección antibacteriana.	<b>124,00€</b>

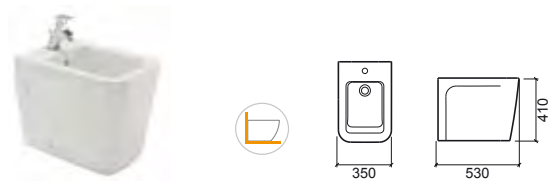

Referencia	Descripción	€ Blanco
<b>127032</b>	<b>INODORO SUSPENDIDO</b> 352x530x358mm / 27.3Kg / Piezas palet BL=12 > P. 81 SISTEMAS DE INSTALACIÓN	<b>416,00€</b>
<b>22731</b>	<b>ASIENTO Y TAPA P/INODORO SLOWCLOSE</b> 2.3Kg / Caja 05 Asiento y tapa en <b>Duroplast</b> con bisagras en acero inox. Con protección antibacteriana.	<b>194,00€</b>
<b>22711</b>	<b>ASIENTO Y TAPA P/INODORO</b> 2.3Kg / Caja 05 Asiento y tapa en <b>Duroplast</b> con bisagras en acero inox. Con protección antibacteriana. Incluye kit de fijación.	<b>143,00€</b>

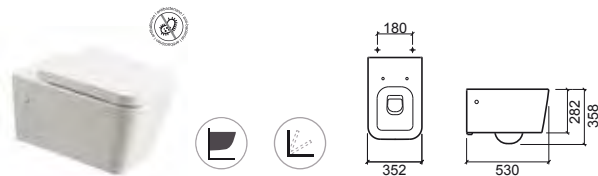

Referencia	Descripción	€ Blanco
<b>127450</b>	<b>BIDÉ SUSPENDIDO</b> 350x535x275mm / 20.8Kg / Piezas palet BL=12 > P. 81 SISTEMAS DE INSTALACIÓN Incluye kit de fijación.	<b>374,00€</b>



## LEYENDA.

-  Back to Wall
-  Antibacteriana
-  Slowclose
-  Suspendido

P. 68 COMPONENTES / BL. BLANCO





# VINTAGE

design Suzana Nobre

Referencia	Descripción	€ Blanco
<b>117310</b> ①	<b>LAVABO 58</b> 580x460x230mm / 20.2Kg / Piezas palet BL=18 Incluye kit de fijación.	<b>211,00€</b>
<b>117320</b> ②	<b>LAVABO 68</b> 690x525x270mm / 25.1Kg / Piezas palet BL=12 Incluye kit de fijación.	<b>234,00€</b>
<b>117330</b> ②	<b>LAVABO 78</b> 780x555x265mm / 33.5Kg / Piezas palet BL=12 Incluye kit de fijación.	<b>253,00€</b>
<b>117200</b> ④	<b>PEDESTAL</b> 265x265x678mm / 15.1Kg / Piezas palet BL=12	<b>157,00€</b>

Referencia	Descripción	€ Blanco
<b>117360</b> ①	<b>LAVABO ENCASTRAR</b> 650x495x210mm / 18.3Kg / Piezas palet BL=18 Incluye kit de fijación. Sin embellecedor. Plano de corte: 620x465mm.	<b>182,00€</b>

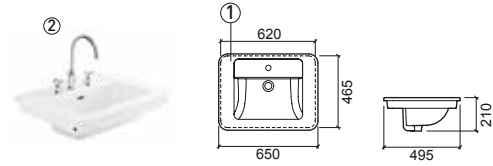

	A	B	C	D
①	580	460	835	260
②	690	525	865	285
③	780	555	905	285

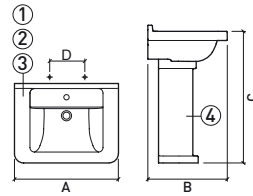

LEYENDA.

Referencia	Descripción	€ Blanco
<b>117021</b>	<b>INODORO CISTERNA BAJA S/DUAL</b> 📦 370x685x430mm / 29.8Kg / Piezas palet BL=12 Incluye kit de fijación y sifón de descarga.	<b>359,00€</b>
<b>117111</b>	<b>CISTERNA BAJA A/I CON MECANISMO INSTALADO</b> 📦 353x153x417mm / 13.7Kg / Piezas palet BL=12 Incluye tapa y mecanismo doble descarga.	<b>283,00€</b>
<b>21731</b>	<b>ASIENTO Y TAPA P/INODORO SLOWCLOSE</b> 📦 4.2Kg / Caja 05 Asiento y tapa en <b>Duroplast</b> con bisagras en acero inox. Con protección antibacteriana.	<b>167,00€</b>
<b>21711</b>	<b>ASIENTO Y TAPA P/INODORO</b> 📦 4.0Kg / Caja 05 Asiento y tapa en <b>Duroplast</b> con bisagras en acero inox. Con protección antibacteriana.	<b>118,00€</b>

## INODORO COMPLETO C/B

**809,00€**

Inodoro + Cisterna con mecanismo + Asiento slowclose



### LEYENDA.

Antibacteriana
 Doble descarga
 Slowclose

P. 68 COMPONENTES / BL. BLANCO

# VINTAGE

design Suzana Nobre

Referencia	Descripción	€ Blanco
------------	-------------	----------

<b>117011</b>	<b>INODORO CISTERNA ALTA / EMPOTRADA S/DUAL</b>	<b>325,00€</b>
---------------	---	----------------

375x575x435mm / 27.5Kg / Piezas palet BL=12

Incluye kit de fijación y sifón de descarga.

> P. 81 SISTEMAS DE INSTALACIÓN

<b>21731</b>	<b>ASIENTO Y TAPA P/INODORO SLOWCLOSE</b>	<b>167,00€</b>
--------------	---	----------------

4.2Kg / Caja 05

Asiento y tapa en **Duroplast** con bisagras en acero inox.

Con protección antibacteriana.

<b>21711</b>	<b>ASIENTO Y TAPA P/INODORO</b>	<b>118,00€</b>
--------------	---------------------------------	----------------

4.0Kg / Caja 05

Asiento y tapa en **Duroplast** con bisagras en acero inox.

Con protección antibacteriana.

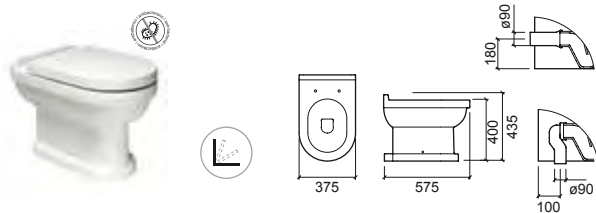

Referencia	Descripción	€ Blanco
------------	-------------	----------

<b>117410</b>	<b>BIDÉ</b>	<b>289,00€</b>
---------------	-------------	----------------

370x565x435mm / 23.5Kg / Piezas palet BL=12

Incluye kit de fijación.

<b>117411</b>	<b>BIDÉ C/3 ORIFICIOS</b>	<b>289,00€</b>
---------------	---------------------------	----------------

370x565x435mm / 23.5Kg / Piezas palet BL=12

Incluye kit de fijación.

[-] Consultar disponibilidad.

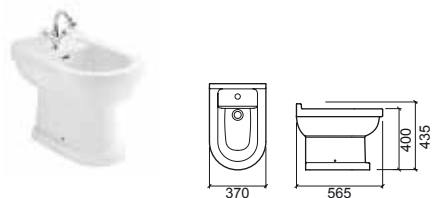

LEYENDA.

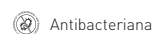

P. 68 COMPONENTES / BL. BLANCO

# URB.Y / URB.Y PLUS

design Emanuel Ruffo



# URB.Y

design Emanuel Rufo

Referencia Descripción € Blanco

**140300** ① LAVABO 56 URB.Y **102,00€**

560x465x188mm / 15.7Kg / Piezas palet BL=27  
Incluye kit de fijación. Con embellecedor.

**140310** ② LAVABO 60 URB.Y **105,00€**

600x500x193mm / 17.3Kg / Piezas palet BL=30  
Incluye kit de fijación. Con embellecedor.

**140320** ③ LAVABO 66 URB.Y **112,00€**

660x490x193mm / 17.8Kg / Piezas palet BL=30  
Incluye kit de fijación. Con embellecedor.

**140200** ④ PEDESTAL URB.Y **72,00€**

170x210x685mm / 13.2Kg / Piezas palet BL=30

**140220** ⑤ SEMIPEDESTAL URB.Y **61,00€**

245x300x430mm / 11.6Kg / Piezas palet BL=30  
Incluye kit de fijación.

	A	B	C	D	E
①	56	560	465	835	580
②	60	600	500	835	585
③	66	660	490	835	585

①/②/③+④



①/②/③+⑤

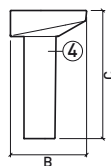
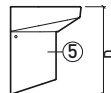
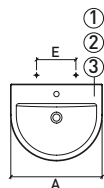

Referencia Descripción € Blanco

**140350** ① LAVABO SEMIENCASTRAR 65 URB.Y **200,00€**

650x470x190mm / 18.9Kg / Piezas palet BL=30  
Incluye kit de fijación. Con embellecedor.

**140360** ② LAVABO SEMIENCASTRAR 80 URB.Y **222,00€**

800x470x195mm / 23.3Kg / Piezas palet BL=18  
Incluye kit de fijación. Con embellecedor.

	A	B	C
①	65	650	470
②	80	800	470

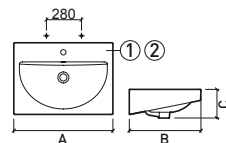

Referencia Descripción € Blanco

**140370** LAVABO SEMIENCASTRAR 54 URB.Y **132,00€**

540x455x190mm / 13.6Kg / Piezas palet BL=27  
Con embellecedor.

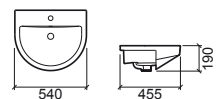

	A	B	C	D	E
①	56	525	590	140	655
②	60	525	590	140	650
③	66	520	585	140	645

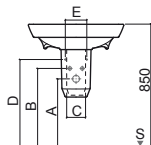

> P. 126 MUEBLES



LEYENDA.

+ PUNTOS DE FIJACIÓN ⊕ ENTRADA DE AGUA ⊖ SALIDA DESAGÜE § SUELO

P. 70 COMPONENTES / BL. BLANCO



Referencia	Descripción	€ Blanco
<b>146021</b>	<b>INODORO BTW CISTERNA BAJA S/DUAL URB.Y PLUS</b> 360x600x410mm / 30.8Kg / Piezas palet BL=20 Incluye kit de fijación y sifón de descarga.	<b>234,00€</b>
<b>146024</b>	<b>INODORO BTW CISTERNA BAJA S/DUAL URB.Y PLUS C/MEDIA LUNA IZQ.</b> 376x590x395mm / 35.2Kg / Piezas palet BL=20 Incluye kit de fijación y sifón de descarga.	<b>234,00€</b>
<b>140171</b>	<b>CISTERNA BAJA A/I CON MECANISMO INSTALADO URB.Y PLUS</b> 379x155x433mm / 13.3Kg / Piezas palet BL=30 Incluye tapa y mecanismo doble descarga.	<b>179,00€</b>
<b>140173</b>	<b>CISTERNA BAJA A/S CON MECANISMO INSTALADO URB.Y PLUS</b> 379x155x433mm / 13.3Kg / Piezas palet BL=30 Incluye tapa y mecanismo doble descarga.	<b>179,00€</b>
<b>24061</b>	<b>ASIENTO Y TAPA SLIM P/INODORO EASYCLIP C/SLOWCLOSE URB.Y</b> 2.8Kg / Caja 05 Asiento y tapa en <b>Duroplast</b> con bisagras en acero inox. Con protección antibacteriana. <b>[ - ] Consultar disponibilidad.</b>	<b>82,00€</b>
<b>24031</b>	<b>ASIENTO Y TAPA P/INODORO CLIPOFF C/SLOWCLOSE URB.Y</b> 2.4Kg / Caja 05 Asiento y tapa en <b>Duroplast</b> con bisagras en acero inox. Con protección antibacteriana.	<b>82,00€</b>
<b>24011</b>	<b>ASIENTO Y TAPA P/INODORO CLIPOFF URB.Y</b> 2.4Kg / Caja 05 Asiento y tapa en <b>Duroplast</b> con bisagras en acero inox. Con protección antibacteriana.	<b>66,00€</b>
<b>INODORO BTW COMPLETO C/B</b>		<b>495,00€</b>

Inodoro + Cisterna con mecanismo + Asiento slim

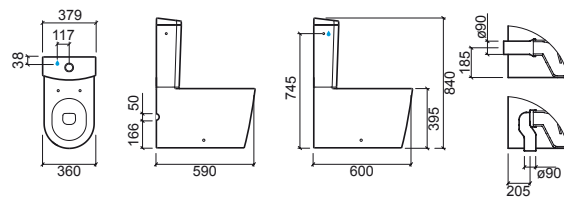

### LEYENDA.

- Antibacteriana
- Doble descarga
- Slowclose
- Back to Wall

P. 69 COMPONENTES / BL. BLANCO

# URB.Y

design Emanuel Rufo

Referencia	Descripción	€ Blanco
<b>140053</b>	<b>INODORO BTW RIMFLUSH CISTERNA BAJA 60 S/DUAL C/MEDIA LUNA URB.Y</b> 360x606x395mm / 31.1Kg / Piezas palet BL=30 Incluye kit de fijación y sifón de descarga.	<b>138,00€</b>
<b>140171</b>	<b>CISTERNA BAJA A/I CON MECANISMO INSTALADO URB.Y</b> 379x155x433mm / 13.3Kg / Piezas palet BL=30 Incluye tapa y mecanismo doble descarga.	<b>179,00€</b>
<b>140173</b>	<b>CISTERNA BAJA A/S CON MECANISMO INSTALADO URB.Y</b> 379x155x433mm / 13.3Kg / Piezas palet BL=30 Incluye tapa y mecanismo doble descarga.	<b>179,00€</b>
<b>24061</b>	<b>ASIENTO Y TAPA SLIM P/INODORO EASYCLIP C/SLOWCLOSE URB.Y</b> 2.8Kg / Caja 05 Asiento y tapa en <b>Duroplast</b> con bisagras en acero inox. Con protección antibacteriana. [-] Consultar disponibilidad.	<b>82,00€</b>
<b>24031</b>	<b>ASIENTO Y TAPA P/INODORO CLIPOFF C/SLOWCLOSE URB.Y</b> 2.4Kg / Caja 05 Asiento y tapa en <b>Duroplast</b> con bisagras en acero inox. Con protección antibacteriana.	<b>82,00€</b>
<b>24011</b>	<b>ASIENTO Y TAPA P/INODORO CLIPOFF URB.Y</b> 2.4Kg / Caja 05 Asiento y tapa en <b>Duroplast</b> con bisagras en acero inox. Con protección antibacteriana.	<b>66,00€</b>

**INODORO BTW COMPLETO C/B 60 399,00€**

Inodoro + Cisterna con mecanismo + Asiento slim

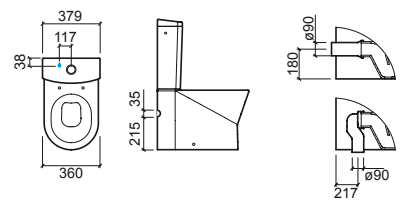

LEYENDA.

- Antibacteriana
- Doble descarga
- Slowclose
- Back to Wall

P. 70 COMPONENTES / BL. BLANCO



Referencia	Descripción	€ Blanco
<b>140029</b>	<b>INODORO RIMFLUSH CISTERNA BAJA 65 S/DUAL URB.Y</b> 362x646x397mm Incluye kit de fijación y sifón de descarga [-] Consultar disponibilidad.	<b>128,00€</b>
<b>140171</b>	<b>CISTERNA BAJA A/I CON MECANISMO INSTALADO</b> 379x155x433mm / 13.3Kg / Piezas palet BL=30 Incluye tapa y mecanismo doble descarga.	<b>179,00€</b>
<b>140173</b>	<b>CISTERNA BAJA A/S CON MECANISMO INSTALADO</b> 379x155x433mm / 13.3Kg / Piezas palet BL=30 Incluye tapa y mecanismo doble descarga.	<b>179,00€</b>
<b>24061</b>	<b>ASIENTO Y TAPA SLIM P/INOD. EASYCLIP C/SLOWCLOSE URB.Y</b> 2.8Kg / Caja 05 Asiento y tapa en <b>Duroplast</b> con bisagras en acero inox. Con protección antibacteriana. [-] Consultar disponibilidad.	<b>82,00€</b>
<b>24031</b>	<b>ASIENTO Y TAPA P/INODORO CLIPOFF C/SLOWCLOSE URB.Y</b> 2.4Kg / Caja 05 Asiento y tapa en <b>Duroplast</b> con bisagras en acero inox. Con protección antibacteriana.	<b>82,00€</b>
<b>24011</b>	<b>ASIENTO Y TAPA P/INODORO CLIPOFF URB.Y</b> 2.4Kg / Caja 05 Asiento y tapa en <b>Duroplast</b> con bisagras en acero inox. Con protección antibacteriana.	<b>66,00€</b>

Referencia	Descripción	€ Blanco
<b>140410</b>	<b>BIDÉ URB.Y</b> 355x552x396mm / 22.4Kg / Piezas palet BL=30 Incluye kit de fijación.	<b>108,00€</b>
<b>140415</b>	<b>BIDÉ C/ORIFICIOS P/TAPA URB.Y</b> 355x552x396mm / 22.4Kg / Piezas palet BL=30 Incluye kit de fijación.	<b>108,00€</b>
<b>24041</b>	<b>TAPA P/BIDÉ URB.Y</b> 1.7Kg / Caja 05 Tapa en <b>Duroplast</b> con bisagras en acero inox. Con protección antibacteriana.	<b>66,00€</b>

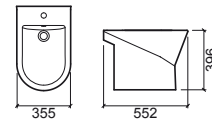

**INODORO COMPLETO C/B 65 389,00€**

Inodoro + Cisterna con mecanismo + Asiento slim

**LEYENDA.**

- Antibacteriana
- Doble descarga
- Slowclose
- Dimensiones sujetas a variaciones

P. 70 COMPONENTES / BL. BLANCO

# URB.Y PLUS

design Emanuel Rufo

Referencia	Descripción	€ Blanco
<b>146011</b>	<b>INODORO BTW CISTERNA ALTA / EMPOTRADA S/DUAL URB.Y PLUS</b> 355x547x400mm / 32.1Kg / Piezas palet BL=20 Incluye kit de fijación y sifón de descarga > P. 81 SISTEMAS DE INSTALACIÓN	<b>218,00€</b>
<b>24061</b>	<b>ASIENTO Y TAPA SLIM P/INODORO EASYCLIP C/SLOWCLOSE URB.Y</b> 2.8Kg / Caja 05 Asiento y tapa en <b>Duroplast</b> con bisagras en acero inox. Con protección antibacteriana. [-] Consultar disponibilidad.	<b>82,00€</b>
<b>24031</b>	<b>ASIENTO Y TAPA P/INODORO CLIPOFF C/SLOWCLOSE URB.Y</b> 2.4Kg / Caja 05 Asiento y tapa en <b>Duroplast</b> con bisagras en acero inox. Con protección antibacteriana.	<b>82,00€</b>
<b>24011</b>	<b>ASIENTO Y TAPA P/INODORO CLIPOFF URB.Y</b> 2.4Kg / Caja 05 Asiento y tapa en <b>Duroplast</b> con bisagras en acero inox. Con protección antibacteriana.	<b>66,00€</b>



# URB.Y

design Emanuel Rufo

Referencia	Descripción	€ Blanco
<b>140013</b>	<b>INODORO BTW CISTERNA ALTA / EMPOTRADA S/DUAL URB.Y</b> 356x553x405mm / 25.4Kg / Piezas palet BL=30 Incluye kit de fijación y sifón de descarga > P. 81 SISTEMAS DE INSTALACIÓN	<b>118,00€</b>
<b>24061</b>	<b>ASIENTO Y TAPA SLIM P/INODORO EASYCLIP C/SLOWCLOSE URB.Y</b> 2.8Kg / Caja 05 Asiento y tapa en <b>Duroplast</b> con bisagras en acero inox. Con protección antibacteriana. [-] Consultar disponibilidad.	<b>82,00€</b>
<b>24031</b>	<b>ASIENTO Y TAPA P/INODORO CLIPOFF C/SLOWCLOSE URB.Y</b> 2.4Kg / Caja 05 Asiento y tapa en <b>Duroplast</b> con bisagras en acero inox. Con protección antibacteriana.	<b>82,00€</b>
<b>24011</b>	<b>ASIENTO Y TAPA P/INODORO CLIPOFF URB.Y</b> 2.4Kg / Caja 05 Asiento y tapa en <b>Duroplast</b> con bisagras en acero inox. Con protección antibacteriana.	<b>66,00€</b>



Referencia	Descripción	€ Blanco
<b>146410</b>	<b>BIDÉ BTW URB.Y PLUS</b> 345x555x400mm / 27.0Kg / Piezas palet BL=20 Incluye kit de fijación.	<b>214,00€</b>
<b>146415</b>	<b>BIDÉ BTW C/ORIFICIOS P/TAPA URB.Y PLUS</b> 345x555x400mm / 27.0Kg / Piezas palet BL=20 Incluye kit de fijación.	<b>214,00€</b>
<b>24041</b>	<b>TAPA P/BIDÉ URB.Y</b> 1.7Kg / Caja 05 Tapa en <b>Duroplast</b> con bisagras en acero inox. Con protección antibacteriana.	<b>66,00€</b>



Referencia	Descripción	€ Blanco
<b>140420</b>	<b>BIDÉ BTW URB.Y</b> 357x550x395mm / 24.9Kg / Piezas palet BL=30 Incluye kit de fijación.	<b>118,00€</b>
<b>140425</b>	<b>BIDÉ BTW C/ORIFICIOS P/TAPA URB.Y</b> 357x550x395mm / 24.9Kg / Piezas palet BL=30 Incluye kit de fijación.	<b>118,00€</b>
<b>24041</b>	<b>TAPA P/BIDÉ URB.Y</b> 1.7Kg / Caja 05 Tapa en <b>Duroplast</b> con bisagras en acero inox. Con protección antibacteriana.	<b>66,00€</b>



LEYENDA.

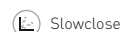
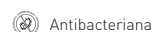

Referencia	Descripción	€ Blanco	€ Color
------------	-------------	----------	---------

**140034** INODORO SUSPENDIDO 48 URB.Y RIMFLUSH C/FIJACIÓN OCULTA **220,00€** **330,00€**  
 350x483x330mm / 18.8Kg / Piezas palet BL=24  
 Incluye kit de fijación.  
 \*Colores disponibles bajo consulta: **blanco mate** y **negro mate**.  
 > P. 81 SISTEMAS DE INSTALACIÓN

**24061** ASIENTO Y TAPA SLIM P/INODORO EASYCLIP C/SLOWCLOSE URB.Y **82,00€** **120,00€**  
 2.8Kg / Caja 05  
 Asiento y tapa en **Duroplast** con bisagras en acero inox.  
 Con protección antibacteriana.  
 \*Colores disponibles bajo consulta: **blanco mate** y **negro mate**.

**24031** ASIENTO Y TAPA P/INODORO CLIPOFF C/SLOWCLOSE URB.Y **82,00€**  
 2.4Kg / Caja 05  
 Asiento y tapa en **Duroplast** con bisagras en acero inox.  
 Con protección antibacteriana.

**24011** ASIENTO Y TAPA P/INODORO CLIPOFF URB.Y **66,00€**  
 2.4Kg / Caja 05  
 Asiento y tapa en **Duroplast** con bisagras en acero inox.  
 Con protección antibacteriana.



Referencia	Descripción	€ Blanco	€ Color
------------	-------------	----------	---------

**140044** INODORO SUSPENDIDO 52 URB.Y RIMFLUSH C/FIJACIÓN OCULTA **235,00€** **365,00€**  
 350x524x330mm / 21.6Kg / Piezas palet BL=24  
 Incluye kit de fijación.  
 \*Colores disponibles bajo consulta: **blanco mate** y **negro mate**.  
 > P. 81 SISTEMAS DE INSTALACIÓN

**24061** ASIENTO Y TAPA SLIM P/INODORO EASYCLIP C/SLOWCLOSE URB.Y **82,00€** **120,00€**  
 2.8Kg / Caja 05  
 Asiento y tapa en **Duroplast** con bisagras en acero inox.  
 Con protección antibacteriana.  
 \*Colores disponibles bajo consulta: **blanco mate** y **negro mate**.  
 [-] Consultar disponibilidad.

**24031** ASIENTO Y TAPA P/INODORO CLIPOFF C/SLOWCLOSE URB.Y **82,00€**  
 2.4Kg / Caja 05  
 Asiento y tapa en **Duroplast** con bisagras en acero inox.  
 Con protección antibacteriana.

**24011** ASIENTO Y TAPA P/INODORO CLIPOFF URB.Y **66,00€**  
 2.4Kg / Caja 05  
 Asiento y tapa en **Duroplast** con bisagras en acero inox.  
 Con protección antibacteriana.



Referencia	Descripción	€ Blanco	€ Color
------------	-------------	----------	---------

**140450** BIDÉ SUSPENDIDO 48 URB.Y **182,00€** **245,00€**  
 360x475x251mm / 16.8Kg / Piezas palet BL=24  
 Incluye kit de fijación. Con embellecedor.  
 \*Colores disponibles bajo consulta: **blanco mate** y **negro mate**.  
 > P. 81 SISTEMAS DE INSTALACIÓN



Referencia	Descripción	€ Blanco	€ Color
------------	-------------	----------	---------

**140440** BIDÉ SUSPENDIDO 52 URB.Y **216,00€** **292,00€**  
 358x530x254mm / 18.9Kg / Piezas palet BL=24  
 Incluye kit de fijación. Con embellecedor.  
 \*Colores disponibles bajo consulta: **blanco mate** y **negro mate**.  
 > P. 81 SISTEMAS DE INSTALACIÓN

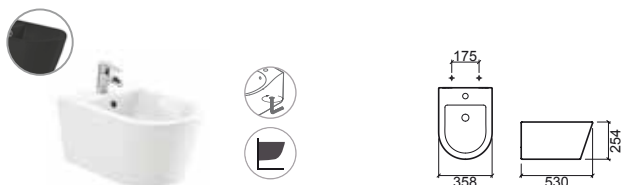

LEYENDA.

- Fijación oculta de sujeción inferior
- Fijación oculta de sujeción superior
- Antibacteriana
- Slowclose
- Suspendido





# LOOK

design Emanuel Rufo

Referencia	Descripción	€ Blanco
<b>134310</b>	<b>① LAVABO 46</b> 460x416x160mm / 11.5Kg / Piezas palet BL=30 Incluye kit de fijación. Con embellecedor.	<b>76,00€</b>
<b>134320</b>	<b>② LAVABO 50</b> 500x414x165mm / 8.3Kg / Piezas palet BL=30 Incluye kit de fijación. Con embellecedor.	<b>83,00€</b>
<b>134330</b>	<b>③ LAVABO 56</b> 560x449x165mm / 15Kg / Piezas palet BL=30 Incluye kit de fijación. Con embellecedor.	<b>85,00€</b>
<b>134340</b>	<b>④ LAVABO 60</b> 600x449x165mm / 15.1Kg / Piezas palet BL=30 Incluye kit de fijación. Con embellecedor.	<b>92,00€</b>
<b>134370</b>	<b>⑤ LAVABO 66</b> 660x443x162mm / 17.0Kg / Piezas palet BL=30 Incluye kit de fijación. Con embellecedor.	<b>99,00€</b>
<b>134200</b>	<b>⑥ PEDESTAL</b> 183x196x725mm / 14.3Kg / Piezas palet BL=30	<b>66,00€</b>
<b>134220</b>	<b>⑦ SEMIPEDESTAL</b> 210x295x310mm / 8.6Kg / Piezas palet BL=30 Incluye kit de fijación.	<b>60,00€</b>

	A	B	C	D	E
①	46	460	416	850	440
②	50	500	414	850	440
③	56	560	449	850	440
④	60	600	449	850	440
⑤	66	660	443	850	444

①/②/③/④/⑤+⑥

①/②/③/④/⑤+⑦

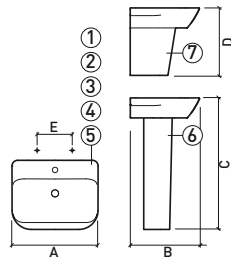

	A	B	C	D	E
①	46	576	618	140	680
②	50	561	630	140	680
③	56	558	623	140	673
④	60	560	625	140	675
⑤	66	555	625	140	675

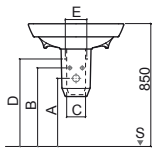

> P. 135 MUEBLES



Referencia	Descripción	€ Blanco
<b>134390</b>	<b>LAVABO MURAL 50x23</b> 500x230x160mm / 8.2Kg / Piezas palet BL=30 Incluye kit de fijación. Con embellecedor.	<b>81,00€</b>

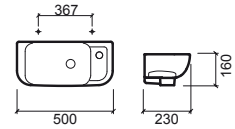

Referencia	Descripción	€ Blanco
<b>134300</b>	<b>LAVABO MURAL 36x30</b> 362x304x158mm / 8.3Kg / Piezas palet BL=30 Incluye kit de fijación. Con embellecedor.	<b>68,00€</b>

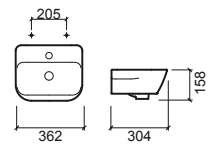

Referencia	Descripción	€ Blanco
<b>134700</b>	<b>LAVABO ANGULAR MURAL 45</b> 445x480x162mm / 10.3Kg / Piezas palet BL=30 Incluye kit de fijación. Con embellecedor.	<b>87,00€</b>

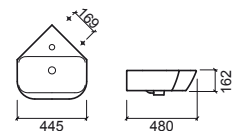

Referencia	Descripción	€ Blanco
<b>134380</b>	<b>LAVABO SEMIENCASTRAR</b> 535x457x160mm / 14.6Kg / Piezas palet BL=30 Con embellecedor.	<b>126,00€</b>

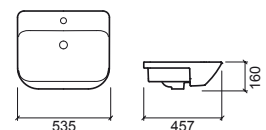

LEYENDA.

+ PUNTOS DE FIJACIÓN    ⊕ ENTRADA DE AGUA    ⊖ SALIDA DESAGÜE    ⑆ SUELO

P. 71 COMPONENTES / BL. BLANCO

Referencia Descripción € Blanco

**134350** ① LAVABO ENCASTRAR 63 **186,00€**  
 637x465x168mm / 15.8Kg / Piezas palet BL=30  
 Con embellecedor. Incluye kit fijación. Plano de corte en 'U': 445x595mm.

**134360** ② LAVABO ENCASTRAR 83 **213,00€**  
 832x465x177mm / 20.0Kg / Piezas palet BL=30  
 Con embellecedor. Incluye kit de fijación.

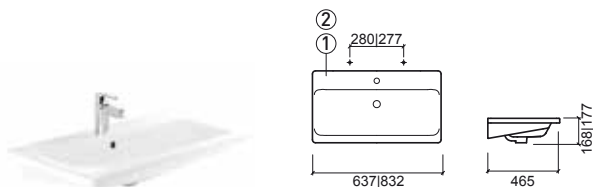

Referencia Descripción € Blanco

**134770** ① LAVABO ENCASTRAR 63x36 **172,00€**  
 632x363x162mm / 12.8Kg / Piezas palet BL=30  
 Sin embellecedor Incluye kit fijación. Plano de corte en 'U': 338x590mm.

**134780** ② LAVABO ENCASTRAR 83x36 **198,00€**  
 835x365x137mm / 16.4Kg / Piezas palet BL=21  
 Sin embellecedor Incluye kit fijación. Plano de corte en 'U': 340x790mm.

**134790** ③ LAVABO ENCASTRAR 103x36 **226,00€**  
 1040x365x170mm / 21.3Kg / Piezas palet BL=18  
 Sin embellecedor Incluye kit fijación. Plano de corte en 'U': 340x990mm.

	A	B	C	D	E	F
① 63	632	363	162	285	---	---
② 83	835	365	137	282	---	---
③ 103	1040	365	170	285	146	145

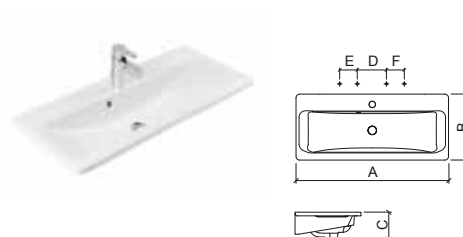

Referencia Descripción € Blanco

**134011** INODORO BTW CISTERNA ALTA / EMPOTRADA S/DUAL **113,00€**  
 348x520x400mm / 27.1Kg / Piezas palet BL=30  
 Incluye kit de fijación y sifón de descarga  
 > P. 81 SISTEMAS DE INSTALACIÓN

**23461** ASIENTO Y TAPA SLIM P/INODORO EASYCLIP C/SLOWCLOSE **79,00€**  
 2.8Kg / Caja 05  
 Asiento y tapa en **Duroplast** con bisagras en acero inox.  
 Con protección antibacteriana.  
 [-] Consultar disponibilidad.

**23431** ASIENTO Y TAPA P/INODORO CLIPOFF C/SLOWCLOSE **79,00€**  
 2.4Kg / Caja 05  
 Asiento y tapa en **Duroplast** con bisagras en acero inox.  
 Con protección antibacteriana.

**23411** ASIENTO Y TAPA P/INODORO CLIPOFF **65,00€**  
 2.4Kg / Caja 05  
 Asiento y tapa en **Duroplast** con bisagras en acero inox.  
 Con protección antibacteriana.

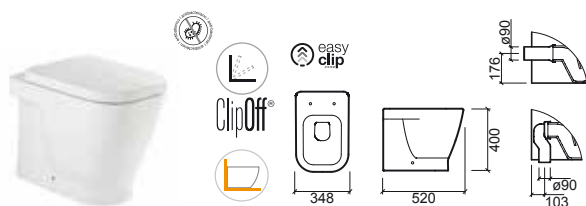

Referencia Descripción € Blanco

**134410** BIDÉ BTW **112,00€**  
 350x520x407mm / 23.9Kg / Piezas palet BL=30  
 Incluye kit de fijación.

**134420** BIDÉ BTW C/MEDIA LUNA **112,00€**  
 350x520x407mm / 23.9Kg / Piezas palet BL=30  
 Incluye kit de fijación.

**134415** BIDÉ BTW C/ORIFICIOS P/TAPA **112,00€**  
 350x520x407mm / 23.9Kg / Piezas palet BL=30  
 Incluye kit de fijación.

**134425** BIDÉ BTW C/ORIFICIOS P/TAPA C/MEDIA LUNA **112,00€**  
 350x520x407mm / 23.9Kg / Piezas palet BL=30  
 Incluye kit de fijación.

**23441** TAPA P/BIDÉ CLIPOFF C/SLOWCLOSE **79,00€**  
 1.7Kg / Caja 05  
 Tapa en **Duroplast** con bisagras en acero inox.  
 Con protección antibacteriana.

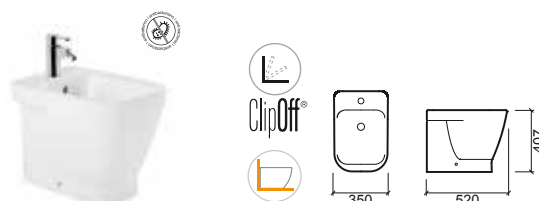

LEYENDA.

- Antibacteriana
- Slowclose
- Back to Wall

# LOOK

design Emanuel Rufo

Referencia	Descripción	€ Blanco
<b>134021</b>	<b>INODORO BTW CISTERNA BAJA S/DUAL</b> 345x631x400mm / 32.4Kg / Piezas palet BL=30 Incluye kit de fijación y sifón de descarga	<b>150,00€</b>
<b>134111</b>	<b>CISTERNA BAJA A/I CON MECANISMO INSTALADO</b> 365x146x410mm / 10.4Kg / Piezas palet BL=30 Incluye tapa y mecanismo doble descarga.	<b>146,00€</b>
<b>134113</b>	<b>CISTERNA BAJA A/S CON MECANISMO INSTALADO</b> 365x146x410mm / 10.4Kg / Piezas palet BL=30 Incluye tapa y mecanismo doble descarga.	<b>146,00€</b>
<b>23461</b>	<b>ASIENTO Y TAPA SLIM P/INODORO EASYCLIP C/SLOWCLOSE</b> 2.8Kg / Caja 05 Asiento y tapa en <b>Duroplast</b> con bisagras en acero inox. Con protección antibacteriana. [-] Consultar disponibilidad.	<b>79,00€</b>
<b>23431</b>	<b>ASIENTO Y TAPA P/INODORO CLIPOFF C/SLOWCLOSE</b> 2.7Kg / Caja 05 Asiento y tapa en <b>Duroplast</b> con bisagras en acero inox. Con protección antibacteriana.	<b>79,00€</b>
<b>23411</b>	<b>ASIENTO Y TAPA P/INODORO CLIPOFF</b> 2.7Kg / Caja 05 Asiento y tapa en <b>Duroplast</b> con bisagras en acero inox. Con protección antibacteriana.	<b>65,00€</b>
<b>INODORO BTW COMPLETO C/B</b>		<b>375,00€</b>
Inodoro + Cisterna con mecanismo + Asiento slim		

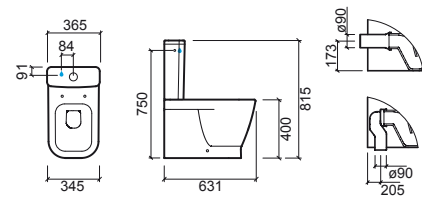

**LEYENDA.**

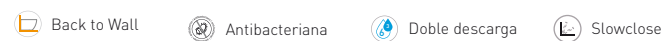

P. 71 COMPONENTES / BL. BLANCO





Referencia	Descripción	€ Blanco
<b>134023</b>	<b>INODORO BTW RIMFLUSH CISTERNA BAJA S/DUAL</b> 📦 365x630x400mm / 30.8Kg / Piezas palet BL=30 Incluye kit de fijación y sifón de descarga	<b>160,00€</b>
<b>134111</b>	<b>CISTERNA BAJA A/I CON MECANISMO INSTALADO</b> 📦 365x146x410mm / 10.4Kg / Piezas palet BL=30 Incluye tapa y mecanismo doble descarga.	<b>146,00€</b>
<b>134113</b>	<b>CISTERNA BAJA A/S CON MECANISMO INSTALADO</b> 📦 365x146x410mm / 10.4Kg / Piezas palet BL=30 Incluye tapa y mecanismo doble descarga.	<b>146,00€</b>
<b>23461</b>	<b>ASIENTO Y TAPA SLIM P/INODORO EASYCLIP C/SLOWCLOSE</b> 📦 2.8Kg / Caja 05 Asiento y tapa en <b>Duroplast</b> con bisagras en acero inox. Con protección antibacteriana. [-] Consultar disponibilidad.	<b>79,00€</b>
<b>23431</b>	<b>ASIENTO Y TAPA P/INODORO CLIPOFF C/SLOWCLOSE</b> 📦 2.7Kg / Caja 05 Asiento y tapa en <b>Duroplast</b> con bisagras en acero inox. Con protección antibacteriana.	<b>79,00€</b>
<b>23411</b>	<b>ASIENTO Y TAPA P/INODORO CLIPOFF</b> 📦 2.7Kg / Caja 05 Asiento y tapa en <b>Duroplast</b> con bisagras en acero inox. Con protección antibacteriana.	<b>65,00€</b>
<b>INODORO BTW COMPLETO C/B</b>		<b>385,00€</b>

Inodoro + Cisterna con mecanismo + Asiento slim



**LEYENDA.**

- Antibacteriana
- Doble descarga
- Slowclose
- Back to Wall

P. 71 COMPONENTES / BL. BLANCO

# LOOK

design Emanuel Rufo

Referencia	Descripción	€ Blanco
<b>134025</b>	<b>INODORO RIMFLUSH CISTERNA BAJA S/DUAL</b> 342x650x400mm / 32.9Kg Incluye kit de fijación y sifón de descarga [-] Consultar disponibilidad.	<b>165,00€</b>
<b>134111</b>	<b>CISTERNA BAJA A/I CON MECANISMO INSTALADO</b> 365x146x410mm / 10.4Kg / Piezas palet BL=30 Incluye tapa y mecanismo doble descarga.	<b>146,00€</b>
<b>134113</b>	<b>CISTERNA BAJA A/S CON MECANISMO INSTALADO</b> 365x146x410mm / 10.4Kg / Piezas palet BL=30 Incluye tapa y mecanismo doble descarga.	<b>146,00€</b>
<b>23461</b>	<b>ASIENTO Y TAPA SLIM P/INODORO EASYCLIP C/SLOWCLOSE</b> 2.8Kg / Caja 05 Asiento y tapa en <b>Duroplast</b> con bisagras en acero inox. Con protección antibacteriana. [-] Consultar disponibilidad.	<b>79,00€</b>
<b>23431</b>	<b>ASIENTO Y TAPA P/INODORO CLIPOFF C/SLOWCLOSE</b> 2.7Kg / Caja 05 Asiento y tapa en <b>Duroplast</b> con bisagras en acero inox. Con protección antibacteriana.	<b>79,00€</b>
<b>23411</b>	<b>ASIENTO Y TAPA P/INODORO CLIPOFF</b> 2.7Kg / Caja 05 Asiento y tapa en <b>Duroplast</b> con bisagras en acero inox. Con protección antibacteriana.	<b>65,00€</b>
<b>INODORO COMPLETO C/B</b>		<b>390,00€</b>
Inodoro + Cisterna con mecanismo + Asiento slim		

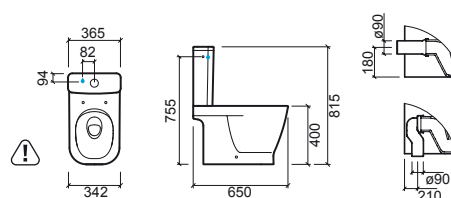

## LEYENDA.

Antibacteriana
 Doble descarga
 Slowclose
 Dimensiones sujetas a variaciones

Referencia	Descripción	€ Blanco
<b>134034</b>	<b>INODORO SUSPENDIDO RIMFLUSH C/FIJACIÓN OCULTA</b> 347x504x335mm / 25.2Kg / Piezas palet BL=24 > P. 81 SISTEMAS DE INSTALACIÓN	<b>189,00€</b>
<b>23461</b>	<b>ASIENTO Y TAPA SLIM P/INODORO EASYCLIP C/SLOWCLOSE</b> 2.8Kg / Caja 05 Asiento y tapa en <b>Duroplast</b> con bisagras en acero inox. Con protección antibacteriana. [-] Consultar disponibilidad.	<b>79,00€</b>
<b>23431</b>	<b>ASIENTO Y TAPA P/INODORO CLIPOFF SLOWCLOSE</b> 2.7Kg / Caja 05 Asiento y tapa en <b>Duroplast</b> con bisagras en acero inox. Con protección antibacteriana.	<b>79,00€</b>
<b>23411</b>	<b>ASIENTO Y TAPA P/INODORO CLIPOFF</b> 2.7Kg / Caja 05 Asiento y tapa en <b>Duroplast</b> con bisagras en acero inox. Con protección antibacteriana.	<b>65,00€</b>

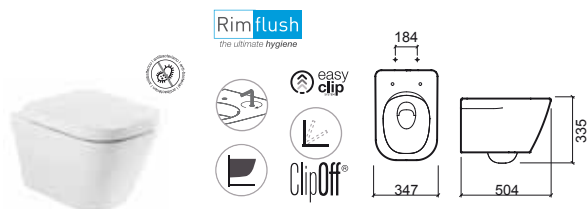

Referencia	Descripción	€ Blanco
<b>134440</b>	<b>BIDÉ SUSPENDIDO C/FIJACIÓN OCULTA</b> 348x500x305mm / 20.2Kg / Piezas palet BL=24 > P. 81 SISTEMAS DE INSTALACIÓN	<b>215,00€</b>
<b>134445</b>	<b>BIDÉ SUSPENDIDO C/FIJACIÓN OCULTA C/ORIFICIOS P/TAPA</b> 342x503x300mm / 20.0Kg / Piezas palet BL=24 > P. 81 SISTEMAS DE INSTALACIÓN [-] Consultar disponibilidad.	<b>215,00€</b>
<b>23441</b>	<b>TAPA P/BIDÉ CLIPOFF SLOWCLOSE</b> 1.7Kg / Caja 05 Tapa en <b>Duroplast</b> con bisagras en acero inox. Con protección antibacteriana.	<b>79,00€</b>



#### LEYENDA.

Fijación oculta de sujeción inferior
 Fijación oculta de sujeción superior
 Antibacteriana
 Slowclose
 Suspendido





# WINNER

design Emanuel Rufo

Referencia	Descripción	€ Blanco
<b>142300</b> ①	<b>LAVABO 55</b> 559x435x199mm / 12.3Kg Incluye kit de fijación. Sin embellecedor	<b>65,00€</b>
<b>142310</b> ②	<b>LAVABO 60</b> 608x458x199mm / 16.0Kg Incluye kit de fijación. Sin embellecedor	<b>82,00€</b>
<b>142220</b> ③	<b>SEMIPEDESTAL</b> 250x300x345mm / 8.1Kg Incluye kit de fijación. Sin embellecedor	<b>58,00€</b>

**NEW**



①/②+③

	A	B	C	D	
①	55	559	435	509	265
②	60	608	458	509	278

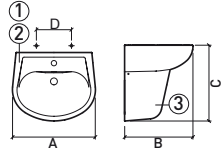

  



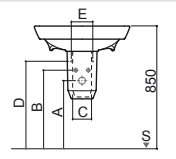

	A	B	C	D	E	
①	55	520	595	165	665	206
②	60	515	590	165	665	206



Referencia	Descripción	€ Blanco
<b>142011</b>	<b>INODORO BTW RIMFLUSH CISTERNA ALTA/ EMPOTRADA S/DUAL</b> 350x535x400mm Incluye kit de fijación. > P. 81 SISTEMAS DE INSTALACIÓN [-] Consultar disponibilidad.	<b>107,00€</b>
<b>24231</b>	<b>ASIENTO Y TAPA P/INODORO EASYCLIP C/SLOWCLOSE</b> 2.6Kg Asiento y tapa en <b>Duroplast</b> con bisagras en acero inox. Con protección antibacteriana.	<b>73,00€</b>

**NEW**







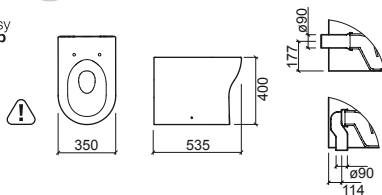

**Rimflush**



Referencia	Descripción	€ Blanco
<b>142410</b>	<b>BIDÉ</b> 352x531x405mm / 22.7Kg Incluye kit de fijación.	<b>93,00€</b>

**NEW**



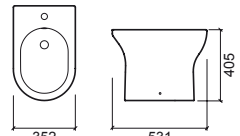

## LEYENDA.

 Antibacteriana

 Slowclose

 Back to Wall

 Dimensiones sujetas a variaciones

+ PUNTOS DE FIJACIÓN    ⊕ ENTRADA DE AGUA    ⊕ SALIDA DESAGÜE    ⚡ SUELO

P. 71 COMPONENTES / BL. BLANCO

Referencia	Descripción	€ Blanco
<b>142021</b>	<b>INODORO RIMFLUSH CISTERNA BAJA S/DUAL</b> 350x640x400mm / 23.0Kg / Piezas palet BL=18 Incluye kit de fijación.	<b>109,00€</b>
<b>142111</b>	<b>CISTERNA BAJA A/I CON MECANISMO INSTALADO</b> 365x146x415mm / 14.0Kg / Piezas palet BL=36 Incluye tapa y mecanismo doble descarga 3/4,5L.	<b>146,00€</b>
<b>142113</b>	<b>CISTERNA BAJA A/S CON MECANISMO INSTALADO</b> 365x146x415mm / 14.0Kg / Piezas palet BL=36 Incluye tapa y mecanismo doble descarga 3/4,5L.	<b>146,00€</b>
<b>24231</b>	<b>ASIENTO Y TAPA P/INODORO EASYCLIP C/SLOWCLOSE</b> 2.6Kg Asiento y tapa en <b>Duroplast</b> con bisagras en acero inox. Con protección antibacteriana.	<b>73,00€</b>
<b>INODORO COMPLETO C/B</b>		<b>328,00€</b>
Inodoro + Cisterna con mecanismo + Asiento		

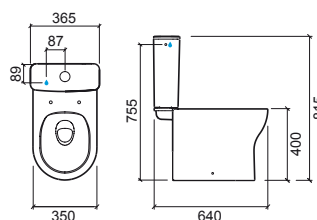

LEYENDA.

- Antibacteriana
- Doble descarga
- Slowclose
- Back to Wall

P. 71 COMPONENTES / BL. BLANCO

# WINNER

design Emanuel Rufo

Referencia	Descripción	€ Blanco
<b>142025</b>	<b>INODORO BTW RIMFLUSH CISTERNA BAJA S/DUAL</b> 350x634x405mm / 25.3Kg Incluye kit de fijación.	<b>121,00€</b>
<b>142027</b>	<b>INODORO BTW RIMFLUSH CISTERNA BAJA S/DUAL C/ORIFICIO</b> 350x634x405mm / 25.3Kg Incluye kit de fijación.	<b>121,00€</b>
<b>142111</b>	<b>CISTERNA BAJA A/I CON MECANISMO INSTALADO</b> 365x146x415mm / 14.0Kg / Piezas palet BL=36 Incluye tapa y mecanismo doble descarga 3/4,5L.	<b>146,00€</b>
<b>142113</b>	<b>CISTERNA BAJA A/S CON MECANISMO INSTALADO</b> 365x146x415mm / 14.0Kg / Piezas palet BL=36 Incluye tapa y mecanismo doble descarga 3/4,5L.	<b>146,00€</b>
<b>24231</b>	<b>ASIENTO Y TAPA P/INODORO EASYCLIP C/SLOWCLOSE</b> 2.6Kg Asiento y tapa en <b>Duroplast</b> con bisagras en acero inox. Con protección antibacteriana.	<b>73,00€</b>
<b>INODORO BTW COMPLETO C/B</b>		<b>340,00€</b>
Inodoro + Cisterna con mecanismo + Asiento		



NEW

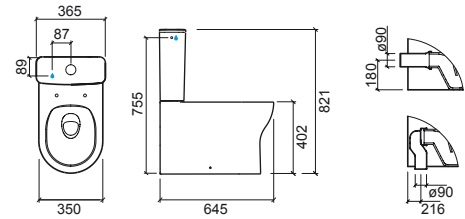

Referencia	Descripción	€ Blanco
<b>142420</b>	<b>BIDÉ BTW</b> 350x535x400mm Incluye kit de fijación.	<b>105,00€</b>

NEW

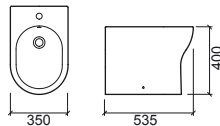

Antibacteriana



Doble descarga



Slowclose



Back to Wall



Dimensiones sujetas a variaciones

LEYENDA.



# WINNER CONFORT

design Emanuel Rufo

Referencia	Descripción	€ Blanco
<b>144021</b>	<b>INODORO BTW RIMFLUSH CISTERNA BAJA S/DUAL</b> 350x638x457mm / 25.1Kg / Piezas palet BL=18 Incluye kit de fijación.	<b>153,00€</b>
<b>144023</b>	<b>INODORO BTW RIMFLUSH CISTERNA BAJA S/DUAL C/ORIFICIO</b> 350x638x457mm / 25.1Kg / Piezas palet BL=18 Incluye kit de fijación.	<b>153,00€</b>
<b>142111</b>	<b>CISTERNA BAJA A/I CON MECANISMO INSTALADO</b> 365x146x415mm / 14.0Kg / Piezas palet BL=36 Incluye tapa y mecanismo doble descarga 3/4,5L.	<b>146,00€</b>
<b>142113</b>	<b>CISTERNA BAJA A/S CON MECANISMO INSTALADO</b> 365x146x415mm / 14.0Kg / Piezas palet BL=36 Incluye tapa y mecanismo doble descarga 3/4,5L.	<b>146,00€</b>
<b>10041680</b>	<b>ASIENTO Y TAPA EN MADERA FORRADA C/ABERTURA P/INODORO</b> Asiento y tapa en <b>madera forrada</b> color blanco con abertura para inodoro y bisagras cromadas.	<b>117,00€</b>
<b>24231</b>	<b>ASIENTO Y TAPA P/INODORO EASYCLIP C/SLOWCLOSE</b> 2.6Kg Asiento y tapa en <b>Duroplast</b> con bisagras en acero inox. Con protección antibacteriana.	<b>73,00€</b>

## INODORO BTW COMPLETO C/B

**372,00€**

Inodoro + Cisterna con mecanismo + Asiento easyclip



NEW

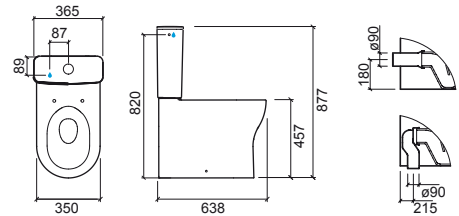

Referencia	Descripción	€ Blanco
<b>144011</b>	<b>INODORO BTW RIMFLUSH CISTERNA ALTA/ EMPOTRADA S/DUAL</b> 350x535x460mm Incluye kit de fijación. > P. 81 SISTEMAS DE INSTALACIÓN	<b>148,00€</b>
<b>24231</b>	<b>ASIENTO Y TAPA P/INODORO EASYCLIP C/SLOWCLOSE</b> 2.6Kg Asiento y tapa en <b>Duroplast</b> con bisagras en acero inox. Con protección antibacteriana.	<b>73,00€</b>

NEW

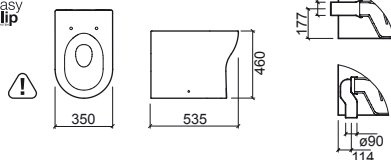

### LEYENDA.

Antibacteriana
 Doble descarga
 Slowclose
 Back to Wall
 Dimensiones sujetas a variaciones

P. 71 COMPONENTES / BL. BLANCO





# PROGET CONFORT

design Sanindusa

Referencia	Descripción	€ Blanco
<b>130021</b>	<b>INODORO CISTERNA BAJA S/DUAL</b> 📦 345x675x470mm / 30.3Kg / Piezas palet BL=24 Incluye kit de fijación y sifón de descarga	<b>165,00€</b>
<b>130111</b>	<b>CISTERNA BAJA A/I CON MECANISMO INSTALADO</b> 📦 370x180x364mm / 13.8Kg / Piezas palet BL=30 Incluye tapa y mecanismo doble descarga.	<b>131,00€</b>
<b>130113</b>	<b>CISTERNA BAJA A/S CON MECANISMO INSTALADO</b> 📦 370x180x362mm / 13.8Kg / Piezas palet BL=30 Incluye tapa y mecanismo doble descarga.	<b>131,00€</b>
<b>10031680</b>	<b>ASIENTO Y TAPA EN MADERA FORRADA C/ABERTURA P/INODORO</b> 📦 Asiento y tapa en <b>madera forrada</b> color blanco con abertura para inodoro y bisagras cromadas.	<b>117,00€</b>
<b>23031</b>	<b>ASIENTO Y TAPA P/INODORO CLIPOFF C/SLOWCLOSE</b> 📦 1.9Kg / Caja 05 Asiento y tapa en <b>Duroplast</b> con bisagras en acero inox. Con protección antibacteriana.	<b>93,00€</b>
<b>21411</b>	<b>ASIENTO Y TAPA P/INODORO</b> 📦 2.3Kg / Caja 05 Asiento y tapa en <b>Duroplast</b> con bisagras en acero inox. Con protección antibacteriana.	<b>63,00€</b>
<b>INODORO COMPLETO C/B</b>		<b>359,00€</b>
Inodoro + Cisterna con mecanismo + Asiento duroplast		

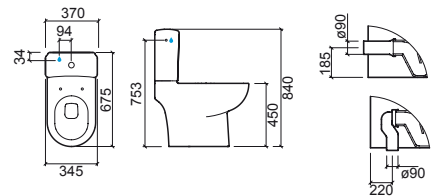

Referencia	Descripción	€ Blanco
<b>130410</b>	<b>BIDÉ</b> 📦 345x600x485mm / 22.7Kg / Piezas palet BL=24 Incluye kit de fijación.	<b>165,00€</b>
<b>10031683</b>	<b>TAPA P/BIDÉ EN MADERA FORRADA</b> 📦 1.3Kg / Caja 05 Tapa en <b>madera forrada</b> color blanco con bisagras cromadas.	<b>117,00€</b>
<b>21441</b>	<b>TAPA P/BIDÉ</b> 📦 1.3Kg / Caja 05 Tapa en <b>Duroplast</b> con bisagras en acero inox. Con protección antibacteriana.	<b>63,00€</b>

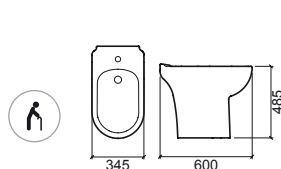

LEYENDA.

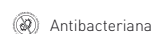



# EASY

design Emanuel Rufo

Referencia	Descripción	€ Blanco
<b>131330</b> ①	<b>LAVABO 50</b> 500x425x190mm / 10.8Kg / Piezas palet BL=30 Incluye kit de fijación. Sin embellecedor	<b>48,00€</b>
<b>131310</b> ②	<b>LAVABO 55</b> 548x443x190mm / 13.4Kg / Piezas palet BL=30 Incluye kit de fijación. Sin embellecedor	<b>49,00€</b>
<b>131320</b> ③	<b>LAVABO 60</b> 612x467x188mm / 13.5Kg / Piezas palet BL=36 Incluye kit de fijación. Sin embellecedor	<b>54,00€</b>
<b>131200</b> ④	<b>PEDESTAL</b> 172x180x705mm / 12.8Kg / Piezas palet BL=36	<b>41,00€</b>
<b>131220</b> ⑤	<b>SEMIPEDESTAL</b> 195x310x275mm / 7.5Kg / Piezas palet BL=36 Incluye kit de fijación.	<b>57,00€</b>

Referencia	Descripción	€ Blanco
<b>131700</b>	<b>LAVABO ANGULAR MURAL 50</b> 505x505x190mm / 14.5Kg / Piezas palet BL-COL=36-24 Incluye kit de fijación. Sin embellecedor	<b>92,00€</b>

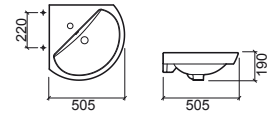

Referencia	Descripción	€ Blanco
<b>131300</b>	<b>LAVABO MURAL 46</b> 465x375x180mm / 9.0Kg / Piezas palet BL-COL=36-24 Incluye kit de fijación. Sin embellecedor	<b>87,00€</b>

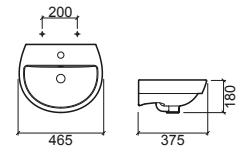

①/②/③+④



①/②/③+⑤



	A	B	C	D	E
①	50	500	425	845	415 245
②	55	548	443	846	415 272
③	60	612	467	845	415 280

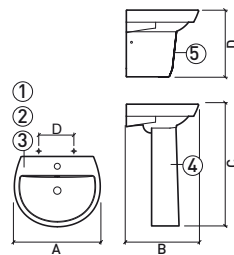

	A	B	C	D	E
①	50	530	585	140	640 130
②	55	525	580	140	640 130
③	60	535	590	140	640 130

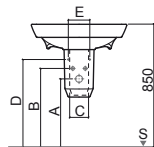

LEYENDA.

+ PUNTOS DE FIJACIÓN    ◊ ENTRADA DE AGUA    ⊕ SALIDA DESAGÜE    § SUELO

P. 72 COMPONENTES / BL. BLANCO

Referencia	Descripción	€ Blanco
<b>131023</b>	<b>INODORO RIMFLUSH CISTERNA BAJA S/DUAL</b> 342x639x390mm / 24.2Kg Incluye kit de fijación. [-] Consultar disponibilidad.	<b>84,00€</b>
<b>131111</b>	<b>CISTERNA BAJA A/I CON MECANISMO INSTALADO</b> 313x147x380mm / 9.7Kg / Piezas palet BL=40 Incluye tapa y mecanismo doble descarga.	<b>113,00€</b>
<b>131113</b>	<b>CISTERNA BAJA A/S CON MECANISMO INSTALADO</b> 313x147x380mm / 9.7Kg / Piezas palet BL=40 Incluye tapa y mecanismo doble descarga.	<b>113,00€</b>
<b>23131</b>	<b>ASIENTO Y TAPA P/INODORO SLOWCLOSE</b> 2.2Kg / Caja 05 Asiento y tapa en <b>Duroplast</b> con bisagras en acero inox. Con protección antibacteriana.	<b>64,00€</b>
<b>23114</b>	<b>ASIENTO Y TAPA P/INODORO</b> 2.2Kg / Caja 05 Asiento y tapa en <b>Duroplast</b> con bisagras en acero inox. Con protección antibacteriana.	<b>49,00€</b>
<b>23121</b>	<b>ASIENTO Y TAPA P/INODORO</b> 1.8Kg / Caja 05 Asiento y tapa en <b>Thermoplast</b> con bisagras en nylon.	<b>36,00€</b>
<b>INODORO COMPLETO C/B</b>		<b>246,00€</b>
Inodoro + Cisterna con mecanismo + Asiento duroplast		

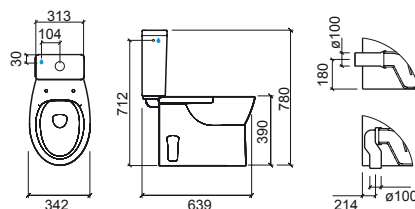
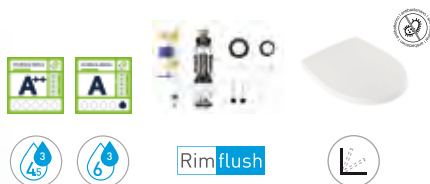

LEYENDA.

Antibacteriana
 Doble descarga
 Slowclose

P. 72 COMPONENTES / BL. BLANCO

# EASY

design Emanuel Rufo

Referencia	Descripción	€ Blanco
<b>131013</b>	<b>INODORO BTW CISTERNA ALTA / EMPOTRADA S/DUAL</b> 348x504x394mm / 17.0Kg / Piezas palet BL=40 Incluye kit de fijación y sifón de descarga > P. 81 SISTEMAS DE INSTALACIÓN	<b>96,00€</b>
<b>23131</b>	<b>ASIENTO Y TAPA P/INODORO SLOWCLOSE</b> 2.2Kg / Caja 05 Asiento y tapa en <b>Duroplast</b> con bisagras en acero inox. Con protección antibacteriana.	<b>64,00€</b>
<b>23114</b>	<b>ASIENTO Y TAPA P/INODORO</b> 2.2Kg / Caja 05 Asiento y tapa en <b>Duroplast</b> con bisagras en acero inox. Con protección antibacteriana.	<b>49,00€</b>
<b>23121</b>	<b>ASIENTO Y TAPA P/INODORO</b> 1.8Kg / Caja 05 Asiento y tapa en <b>Thermoplast</b> con bisagras en nylon.	<b>36,00€</b>

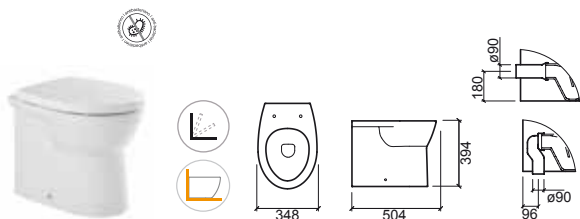

Referencia	Descripción	€ Blanco
<b>131420</b>	<b>BIDÉ BTW</b> 350x485x397mm / 16.4Kg / Piezas palet BL=40 Incluye kit de fijación.	<b>87,00€</b>
<b>131425</b>	<b>BIDÉ BTW C/ORIFICIOS P/TAPA</b> 350x485x397mm / 16.4Kg / Piezas palet BL=40 Incluye kit de fijación.	<b>87,00€</b>
<b>23141</b>	<b>TAPA P/BIDÉ</b> 1.2Kg / Caja 05 Tapa en <b>Duroplast</b> con bisagras en acero inox. Con protección antibacteriana. Con sujeción superior.	<b>57,00€</b>

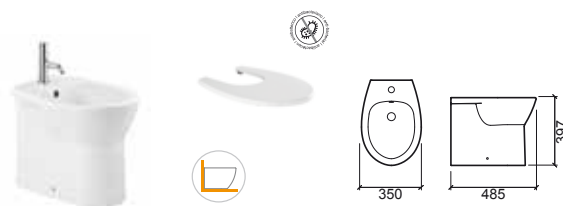

Referencia	Descripción	€ Blanco
<b>131430</b>	<b>BIDÉ</b> 344x490x390mm Incluye kit de fijación. [-] Consultar disponibilidad.	<b>68,00€</b>



## LEYENDA.

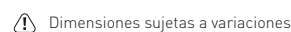
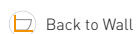
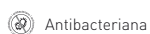





# BENISSA

design Sanindusa

Referencia	Descripción	€ Blanco
<b>103300</b> ①	<b>LAVABO 55</b> 	<b>47,00€</b>
	550x455x206mm / 11.5Kg / Piezas palet BL=40 Incluye kit de fijación. Con embellecedor. No compatible con semipedestal.	
<b>103310</b> ②	<b>LAVABO 60</b>	<b>52,00€</b>
	595x505x200mm / 12.5Kg / Piezas palet BL=40 Incluye kit de fijación. Con embellecedor.	
<b>103320</b> ③	<b>LAVABO 66</b>	<b>59,00€</b>
	665x535x205mm / 14.3Kg / Piezas palet BL=28 Incluye kit de fijación. Con embellecedor.	
<b>103200</b> ④	<b>PEDESTAL</b>	<b>41,00€</b>
	224x195x675mm / 10.5Kg / Piezas palet BL=40	
<b>103220</b> ⑤	<b>SEMIPEDESTAL</b>	<b>55,00€</b>
	 260x315x360mm / 7.4Kg / Piezas palet BL=55 Incluye kit de fijación.	

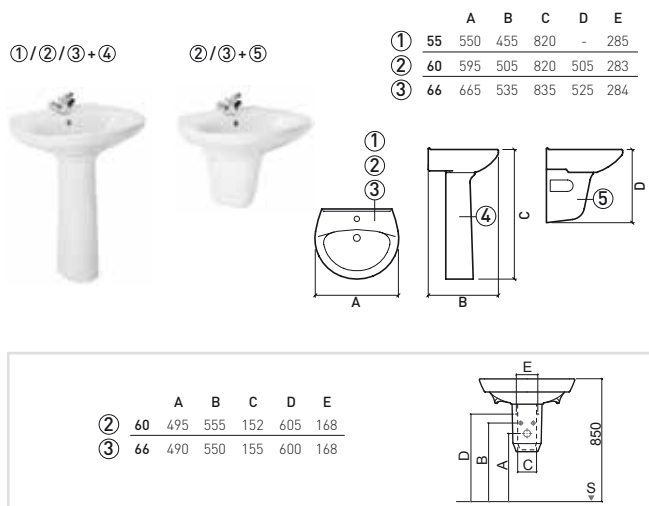

LEYENDA.



 Senior  Doble descarga  Antibacteriana + PUNTOS DE FIJACIÓN  ENTRADA DE AGUA  SALIDA DESAGÜE  SUELO

Referencia	Descripción	€ Blanco
<b>103021</b>	<b>INODORO CISTERNA BAJA S/V</b> 365x670x403mm / 18.3Kg / Piezas palet BL=40 Incluye kit de fijación.	<b>75,00€</b>
<b>103022</b>	<b>INODORO CISTERNA BAJA S/H</b> 363x685x402mm / 19.0Kg / Piezas palet BL=40 Incluye kit de fijación.	<b>75,00€</b>
<b>103111</b>	<b>CISTERNA BAJA A/I CON MECANISMO</b> 410x180x408mm / 13.3Kg / Piezas palet BL=40 Incluye tapa y mecanismo interrumpible.	<b>112,00€</b>
<b>103113</b>	<b>CISTERNA BAJA A/S CON MECANISMO</b> 410x180x408mm / 13.1Kg / Piezas palet BL=40 Incluye tapa y mecanismo interrumpible.	<b>112,00€</b>
<b>20314</b>	<b>ASIENTO Y TAPA P/INODORO CLIPOFF SLOWCLOSE</b> 2.2Kg / Caja 05 Asiento y tapa en <b>Duroplast</b> con bisagras en acero inox. Con protección antibacteriana.	<b>107,00€</b>
<b>20311</b>	<b>ASIENTO Y TAPA P/INODORO CLIPOFF</b> 2.2Kg / Caja 05 Asiento y tapa en <b>Duroplast</b> con bisagras en acero inox. Con protección antibacteriana.	<b>49,00€</b>
<b>20321</b>	<b>ASIENTO Y TAPA P/INODORO</b> 1.4Kg / Caja 05 Asiento y tapa en <b>Thermoplast</b> con bisagras en nylon.	<b>35,00€</b>
<b>INODORO COMPLETO C/B</b>		<b>236,00€</b>

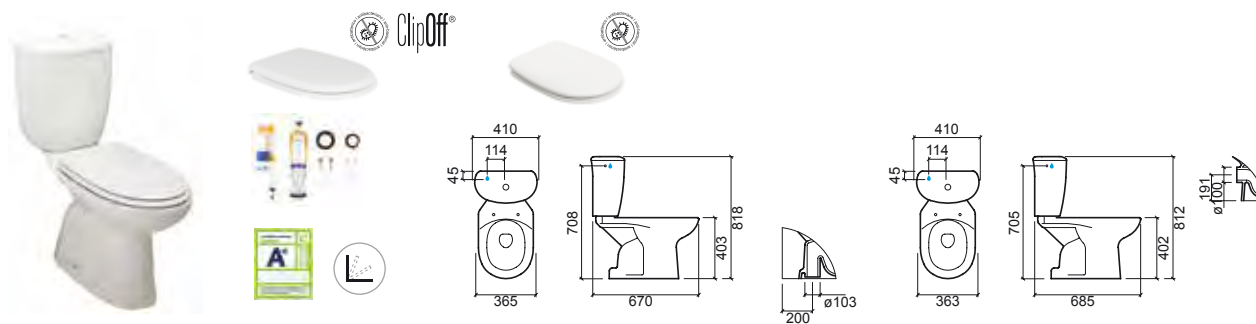
Inodoro + Cisterna con mecanismo + Asiento duroplast.



#### LEYENDA.

 Antibacteriana
  Slowclose

P. 73 COMPONENTES / BL. BLANCO

# BENISSA

design Sanindusa

Referencia	Descripción	€ Blanco
<b>103011</b>	① <b>INODORO CISTERNA ALTA / EMPOTRADA S/V</b> 364x597x393mm / 18.2Kg / Piezas palet BL=40 Incluye kit de fijación. Colores disponibles: <b>blanco</b> . > P. 81 SISTEMAS DE INSTALACIÓN	<b>72,00€</b>
<b>20314</b>	<b>ASIENTO Y TAPA P/INODORO CLIPOFF SLOWCLOSE</b> 2.2Kg / Caja 05 Asiento y tapa en <b>Duroplast</b> con bisagras en acero inox. Con protección antibacteriana.	<b>107,00€</b>
<b>20311</b>	<b>ASIENTO Y TAPA P/INODORO CLIPOFF</b> 2.2Kg / Caja 05 Asiento y tapa en <b>Duroplast</b> con bisagras en acero inox. Con protección antibacteriana.	<b>49,00€</b>
<b>20321</b>	<b>ASIENTO Y TAPA P/INODORO</b> 1.4Kg / Caja 05 Asiento y tapa en <b>Thermoplast</b> con bisagras en nylon.	<b>35,00€</b>

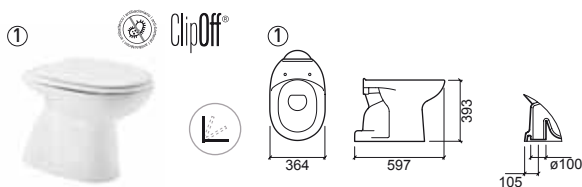

Referencia	Descripción	€ Blanco
<b>103410</b>	<b>BIDÉ</b> 368x565x408mm / 15.5Kg / Piezas palet BL=40 Incluye kit de fijación	<b>66,00€</b>
<b>20341</b>	<b>TAPA P/BIDÉ</b> 1.4Kg / Caja 05 Asiento y tapa en <b>Duroplast</b> con bisagras en acero inox. Con protección antibacteriana.	<b>55,00€</b>



Referencia	Descripción	€ Blanco
<b>103042</b>	<b>INODORO SUSPENDIDO 70</b> 360x700x345mm / 20.6Kg / Piezas palet BL=16 > P. 81 SISTEMAS DE INSTALACIÓN	<b>242,00€</b>
<b>20314</b>	<b>ASIENTO Y TAPA P/INODORO CLIPOFF SLOWCLOSE</b> 2.2Kg / Caja 05 Asiento y tapa en <b>Duroplast</b> con bisagras en acero inox. Con protección antibacteriana.	<b>107,00€</b>
<b>20311</b>	<b>ASIENTO Y TAPA P/INODORO CLIPOFF</b> 2.2Kg / Caja 05 Asiento y tapa en <b>Duroplast</b> con bisagras en acero inox. Con protección antibacteriana.	<b>49,00€</b>
<b>20321</b>	<b>ASIENTO Y TAPA P/INODORO</b> 1.4Kg / Caja 05 Asiento y tapa en <b>Thermoplast</b> con bisagras en nylon.	<b>35,00€</b>
<b>4A03042</b>	<b>TUBO EXTENSOR P/INODORO SUSPENDIDO BENISSA 70</b> 0.1Kg	<b>18,00€</b>



## LEYENDA.

Senior
 Antibacteriana
 Slowclose
 Suspendido

P. 73 COMPONENTES / BL. BLANCO



# CETUS

design Sanindusa

Referencia Descripción € Blanco

**110300** ① LAVABO 55 **63,00€**

559x435x199mm / 12.3Kg / Piezas palet BL=30  
Incluye kit de fijación. Sin embellecedor.

**110310** ② LAVABO 60 **71,00€**

608x458x199mm / 16.0Kg / Piezas palet BL=30  
Incluye kit de fijación. Sin embellecedor.

**110220** ③ SEMIPEDESTAL **50,00€**

250x300x345mm / 8.1Kg / Piezas palet BL=30  
Incluye kit de fijación.



	A	B	C	D
①	55	559	435	509
②	60	608	458	509

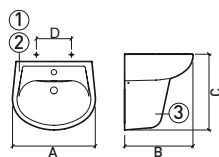

	A	B	C	D	E
①	55	520	595	165	665
②	60	515	590	165	665

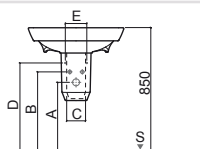

Referencia Descripción € Blanco

**110450** BIDÉ SUSPENDIDO **119,00€**

365x530x370mm / 16.3Kg / Piezas palet BL=32  
> P. 81 SISTEMAS DE INSTALACIÓN

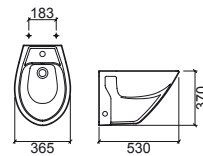

Referencia Descripción € Blanco

**110440** BIDÉ SUSPENDIDO 48 **110,00€**

350x480x365mm / Piezas palet BL=32  
> P. 81 SISTEMAS DE INSTALACIÓN

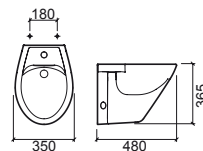

LEYENDA.

◆ PUNTOS DE FIJACIÓN ⊕ ENTRADA DE AGUA ⊖ SALIDA DESAGÜE § SUELO

P. 74 COMPONENTES / BL. BLANCO

Referencia	Descripción	€ Blanco
<b>110032</b>	<b>INODORO SUSPENDIDO 52</b> 370x535x375mm / 15.5Kg / Piezas palet BL=32 > P. 81 SISTEMAS DE INSTALACIÓN	<b>134,00€</b>
<b>21031</b>	<b>ASIENTO Y TAPA P/INODORO CLIPOFF C/SLOWCLOSE</b> 2.4Kg / Caja 05 Asiento y tapa en <b>Duroplast</b> con bisagras en acero inox. Con protección antibacteriana.	<b>64,00€</b>
<b>21011</b>	<b>ASIENTO Y TAPA P/INODORO CLIPOFF</b> 2.4Kg / Caja 05 Asiento y tapa en <b>Duroplast</b> con bisagras en acero inox. Con protección antibacteriana.	<b>49,00€</b>
<b>21051</b>	<b>ASIENTO Y TAPA P/INODORO C/TAPA C/ABERTURA</b> 2.0Kg / Caja 05 Asiento y tapa en <b>Duroplast</b> con bisagras en acero inox. Con protección antibacteriana.	<b>91,00€</b>



Referencia	Descripción	€ Blanco
<b>110034</b>	<b>INODORO SUSPENDIDO 52 RIMFLUSH</b> 370x529x374mm / 13.6Kg / Piezas palet BL=32 > P. 81 SISTEMAS DE INSTALACIÓN	<b>152,00€</b>
<b>21031</b>	<b>ASIENTO Y TAPA P/INODORO CLIPOFF C/SLOWCLOSE</b> 2.4Kg / Caja 05 Asiento y tapa en <b>Duroplast</b> con bisagras en acero inox. Con protección antibacteriana.	<b>64,00€</b>
<b>21011</b>	<b>ASIENTO Y TAPA P/INODORO CLIPOFF</b> 2.4Kg / Caja 05 Asiento y tapa en <b>Duroplast</b> con bisagras en acero inox. Con protección antibacteriana.	<b>49,00€</b>
<b>21051</b>	<b>ASIENTO Y TAPA P/INODORO C/TAPA C/ABERTURA</b> 2.0Kg / Caja 05 Asiento y tapa en <b>Duroplast</b> con bisagras en acero inox. Con protección antibacteriana.	<b>91,00€</b>



Referencia	Descripción	€ Blanco
<b>110042</b>	<b>INODORO SUSPENDIDO 48</b> 350x491x366mm / 13.6Kg / Piezas palet BL=32 > P. 81 SISTEMAS DE INSTALACIÓN	<b>120,00€</b>
<b>21034</b>	<b>ASIENTO Y TAPA P/INODORO SLOWCLOSE</b> 2.0Kg / Caja 05 Asiento y tapa en <b>Duroplast</b> con bisagras en acero inox. Con protección antibacteriana.	<b>97,00€</b>
<b>21014</b>	<b>ASIENTO Y TAPA P/INODORO</b> 2.0Kg / Caja 05 Asiento y tapa en <b>Duroplast</b> con bisagras en acero inox. Con protección antibacteriana.	<b>60,00€</b>



Referencia	Descripción	€ Blanco
<b>110044</b>	<b>INODORO SUSPENDIDO 48 RIMFLUSH</b> 350x489x372mm / Piezas palet BL=32 > P. 81 SISTEMAS DE INSTALACIÓN	<b>149,00€</b>
<b>21034</b>	<b>ASIENTO Y TAPA P/INODORO SLOWCLOSE</b> 2.0Kg / Caja 05 Asiento y tapa en <b>Duroplast</b> con bisagras en acero inox. Con protección antibacteriana.	<b>97,00€</b>
<b>21014</b>	<b>ASIENTO Y TAPA P/INODORO</b> 2.0Kg / Caja 05 Asiento y tapa en <b>Duroplast</b> con bisagras en acero inox. Con protección antibacteriana.	<b>60,00€</b>



#### LEYENDA.

Antibacteriana
 Slowclose
 Suspendido

P. 74 COMPONENTES / BL. BLANCO







# LUXOR

design Sanindusa

Referencia	Descripción	€ Blanco
<b>133921</b>	<b>① PACK INODORO CISTERNA BAJA S/V</b> 33.3Kg / Piezas palet BL=12 Inodoro cisterna baja S/V (Ref. 103021) + Cisterna A/I (Ref. 103191) + Asiento y tapa <b>Thermoplast</b> (Ref. 20321)	<b>190,00€</b>
<b>133923</b>	<b>① PACK INODORO CISTERNA BAJA S/V</b> 33.3Kg / Piezas palet BL=12 Inodoro cisterna baja S/V (Ref. 103021) + Cisterna A/S (Ref. 110113) + Asiento y tapa <b>Thermoplast</b> (Ref. 20321)	<b>190,00€</b>
<b>133922</b>	<b>② PACK INODORO CISTERNA BAJA S/H</b> 33.3Kg / Piezas palet BL=12 Inodoro cisterna baja S/H (Ref. 103022) + Cisterna A/I (Ref. 103191) + Asiento y tapa <b>Thermoplast</b> (Ref. 20321)	<b>190,00€</b>
<b>133924</b>	<b>② PACK INODORO CISTERNA BAJA S/H</b> 33.3Kg / Piezas palet BL=12 Inodoro cisterna baja S/H (Ref. 103022) + Cisterna A/S (Ref. 110113) + Asiento y tapa <b>Thermoplast</b> (Ref. 20321)	<b>190,00€</b>

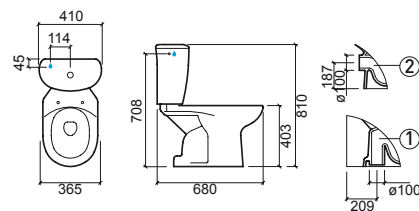

LEYENDA.

 Antibacteriana

BL. BLANCO

## SANLIFE

Referencia	Descripción	€ Blanco	€ Otros
<b>2401111</b>	JUEGO BISAGRAS P/ASIENTO INODORO CLIPOFF 0.1Kg / Color disponible: <b>inox</b> . Compatible con la tapa con slowclose, Ref. 23631		19,40€
<b>2060900</b>	TOPES P/ASIENTO INODORO C/CLIPOFF 0.1Kg Compatible con la tapa con slowclose, Ref. 23631	4,90€	
<b>2366011</b>	JUEGO BISAGRAS P/ASIENTO SLIM INODORO CLIPOFF 0.1Kg / Color disponible: <b>inox</b> . Compatible con la tapa con slowclose, Ref. 23661		35,80€
<b>2360900</b>	TOPES P/ASIENTO SLIM INODORO C/CLIPOFF 0.1Kg / Compatible con la tapa con slowclose, Ref. 23661	4,90€	
<b>2364500</b>	TOPES P/TAPA BIDÉ 0.1Kg	4,90€	
<b>2366000</b>	CONJ. CLIPOFF C/SLOWCLOSE P/ASIENTO SLIM Compatible con la tapa con slowclose, Ref. 23661		27,30€
<b>43</b>	KIT FIJACIÓN LAVABO MURAL 0.1Kg		3,00€
<b>3900</b>	KIT FIJACIÓN INODORO SUSPENDIDO 0.3Kg		31,00€
<b>3600</b>	KIT FIJACIÓN BIDÉ SUSPENDIDO 0.3Kg		31,00€
<b>MSKT1636</b>	SIFÓN DE DESCARGA S/V Ø90 P/INODORO C/FIJ. OCULTA	15,80€	
<b>136111SM</b>	CISTERNA BAJA S/TAPA	270,00€	
<b>33611113</b>	MECANISMO COMPACTO P/CISTERNA 3/6L	80,00€	
<b>3601</b>	KIT FIJACIÓN OCULTA INODORO/BIDÉ 0.3Kg	15,80€	
<b>3A99306</b>	KIT FIJACIÓN CISTERNA	4,90€	
<b>304029</b>	GOMA MEMBRANA ALIMENTACIÓN	6,10€	
<b>304039</b>	KIT DE ALIMENTACIÓN	6,10€	
<b>304017</b>	GOMA CIERRE DESCARGA	2,20€	
<b>340011</b>	PULSADOR		12,00€

## SANIBOLD

Referencia	Descripción	€ Blanco	€ Otros
<b>2401111</b>	JUEGO BISAGRAS P/ASIENTO INODORO CLIPOFF 0.1Kg / Color disponible: <b>inox</b> . Compatible con tapa con y sin Slowclose.		19,40€
<b>2376111</b>	JUEGO BISAGRAS EASYCLIP P/ASIENTO SLIM 0.1Kg / Color disponible: <b>inox</b> .		36,30€
<b>2060900</b>	TOPES P/ASIENTO INODORO 0.1Kg	4,90€	
<b>2370900</b>	TOPES P/ASIENTO SLIM 0.1Kg	18,20€	
<b>2370906</b>	TOPES P/ASIENTO SLIM 0.1Kg / Color disponible: <b>negro</b> .		18,20€
<b>2376200</b>	CONJUNTO FRENOS P/ASIENTO SLIM	55,00€	
<b>2376206</b>	CONJUNTO FRENOS P/ASIENTO SLIM Color disponible: <b>negro</b> .		55,00€
<b>4000</b>	KIT FIJACIÓN INODORO SUSPENDIDO SUJECIÓN SUPERIOR 0.3Kg		24,90€
<b>137111SM</b>	CISTERNA BAJA	173,00€	
<b>137T11</b>	TAPA P/CISTERNA	30,30€	
<b>33711113</b>	MECANISMO A/I COMPACTO P/CISTERNA 3/6L	80,00€	
<b>33713113</b>	MECANISMO A/S COMPACTO P/CISTERNA 3/6L	80,00€	
<b>3A99306</b>	KIT FIJACIÓN CISTERNA 0.2Kg	4,90€	
<b>304029</b>	GOMA MEMBRANA ALIMENTACIÓN	6,10€	
<b>304039</b>	KIT DE ALIMENTACIÓN	6,10€	
<b>304017</b>	GOMA CIERRE DESCARGA	2,20€	
<b>340011</b>	PULSADOR		12,00€

# COMPONENTES

## ADVANCE

Referencia	Descripción	€ Blanco	€ Otros
<b>127111SM</b>	<b>CISTERNA BAJA A/I</b> <small>365x145x450mm / 16.4Kg Incluye tapa.</small>	<b>264,00€</b>	
<b>127113SM</b>	<b>CISTERNA BAJA A/S</b> <small>365x145x450mm / 16.4Kg Incluye tapa.</small>	<b>264,00€</b>	
<b>127T11</b>	<b>TAPA P/CISTERNA</b> 2.6Kg	<b>26,70€</b>	
<b>32711113</b>	<b>MECANISMO A/I COMPACTO P/CISTERNA 3/6L</b> 1.0Kg	<b>80,00€</b>	
<b>32713113</b>	<b>MECANISMO A/S COMPACTO P/CISTERNA 3/6L</b> 1.0Kg	<b>80,00€</b>	
<b>MSKT1714</b>	<b>SIFÓN P/ INODORO S/V</b> 0.2Kg	<b>17,00€</b>	
<b>2233111</b>	<b>JUEGO BISAGRAS P/ASIENTO INODORO SLOWCLOSE INOX</b>	<b>48,40€</b>	
<b>2400011</b>	<b>JUEGO BISAGRAS P/ASIENTO INODORO/BIDÉ INOX (SUJECIÓN SUPERIOR)</b>	<b>21,80€</b>	
<b>2060900</b>	<b>TOPES P/ASIENTO INODORO</b> 0.1Kg	<b>4,90€</b>	
<b>2274500</b>	<b>TOPES P/TAPA BIDÉ</b> 0.1Kg	<b>4,90€</b>	
<b>24</b>	<b>KIT FIJACIÓN INODORO/BIDÉ</b> 0.1Kg	<b>6,10€</b>	
<b>43</b>	<b>KIT FIJACIÓN LAVABOS</b> 0.1Kg	<b>3,00€</b>	
<b>20</b>	<b>KIT FIJACIÓN SEMIPEDESTAL</b> 0.1Kg	<b>6,10€</b>	
<b>2700</b>	<b>KIT FIJACIÓN INODORO/BIDÉ SUSPENDIDO PORCELANA BLANCA</b> 0.3Kg	<b>18,20€</b>	
<b>2706</b>	<b>KIT FIJACIÓN INODORO/BIDÉ SUSPENDIDO PORCELANA NEGRA</b> 0.3Kg	<b>18,20€</b>	
<b>3A99306</b>	<b>KIT FIJACIÓN CISTERNA</b> 0.2Kg	<b>4,90€</b>	
<b>304029</b>	<b>GOMA MEMBRANA ALIMENTACIÓN</b>	<b>6,10€</b>	
<b>304039</b>	<b>KIT DE ALIMENTACIÓN</b>	<b>6,10€</b>	
<b>304017</b>	<b>GOMA CIERRE DESCARGA</b>	<b>2,20€</b>	
<b>340011</b>	<b>PULSADOR</b>	<b>12,00€</b>	

Referencia	Descripción	€ Blanco	€ Otros
<b>3A27302</b>	<b>DESCARGA</b>		<b>38,80€</b>
<b>3A27303</b>	<b>ALIMENTACIÓN INFERIOR</b>		<b>38,80€</b>
<b>3A27304</b>	<b>ALIMENTACIÓN SUPERIOR</b>		<b>38,80€</b>

## VINTAGE

Referencia	Descripción	€ Blanco	€ Otros
<b>117111SM</b>	<b>CISTERNA BAJA</b> <small>353x153x417mm / 10.4Kg Incluye tapa.</small>	<b>204,00€</b>	
<b>117T11</b>	<b>TAPA P/CISTERNA</b> 2.4Kg	<b>26,70€</b>	
<b>31711113</b>	<b>MECANISMO COMPACTO P/CISTERNA 3/6L</b> 1.0Kg	<b>80,00€</b>	
<b>MSKT1714</b>	<b>SIFÓN P/INODORO S/V</b> 0.2Kg	<b>17,00€</b>	
<b>2233111</b>	<b>JUEGO BISAGRAS P/ASIENTO INODORO SLOWCLOSE INOX</b> 0.1Kg	<b>48,40€</b>	
<b>2400011</b>	<b>JUEGO BISAGRAS P/ASIENTO INODORO INOX</b> 0.1Kg	<b>21,80€</b>	
<b>2013900</b>	<b>TOPES P/ASIENTO INODORO</b> 0.1Kg	<b>4,90€</b>	
<b>3A99306</b>	<b>KIT FIJACIÓN CISTERNA</b> 0.2Kg	<b>4,90€</b>	
<b>304029</b>	<b>GOMA MEMBRANA ALIMENTACIÓN</b>	<b>6,10€</b>	
<b>304039</b>	<b>KIT DE ALIMENTACIÓN</b>	<b>6,10€</b>	
<b>304017</b>	<b>GOMA CIERRE DESCARGA</b>	<b>2,20€</b>	
<b>340011</b>	<b>PULSADOR</b>	<b>12,00€</b>	
<b>3A17302</b>	<b>DESCARGA</b>		<b>38,80€</b>
<b>3A17303</b>	<b>ALIMENTACIÓN INFERIOR</b>		<b>38,80€</b>

## URB.Y PLUS

Referencia	Descripción	€ Blanco	€ Otros	Referencia	Descripción	€ Blanco	€ Otros
<b>140171SM</b>	CISTERNA BAJA A/I 60 <small>372x150x433mm / 10.0Kg Incluye tapa.</small>	106,00€		<b>304039</b>	KIT DE ALIMENTACIÓN		6,10€
<b>140173SM</b>	CISTERNA BAJA A/S 60 <small>372x150x433mm / 13.3Kg Incluye tapa.</small>	106,00€		<b>304017</b>	GOMA CIERRE DESCARGA		2,20€
<b>140T11</b>	TAPA P/CISTERNA	24,20€		<b>340011</b>	PULSADOR		12,00€
<b>34071113</b>	MECANISMO A/I COMPACTO P/CISTERNA 3/6L <small>0.8Kg</small>	73,00€		<b>3A46302</b>	DESCARGA		38,80€
<b>34073113</b>	MECANISMO A/S COMPACTO P/CISTERNA 3/6L <small>0.9Kg</small>	73,00€		<b>3A46303</b>	ALIMENTACIÓN INFERIOR		38,80€
<b>MSKT1714</b>	SIFÓN P/INODORO S/V <small>0.2Kg</small>	15,80€		<b>3A46304</b>	ALIMENTACIÓN SUPERIOR		38,80€
<b>2401111</b>	JUEGO BISAGRAS P/ASIENTO INODORO CLIPOFF <small>0.1Kg / Color disponible: inox. Compatible con tapa con y sin Slowclose.</small>		19,40€				
<b>2400200</b>	CONJUNTO CLIPOFF P/ASIENTO INODORO		4,90€				
<b>2401200</b>	CONJUNTO CLIPOFF C/SISTEMA STANDARD P/ASIENTO INODORO		6,10€				
<b>2403200</b>	CONJUNTO CLIPOFF C/SISTEMA SLOWCLOSE P/ASIENTO INODORO		19,40€				
<b>2404900</b>	TOPES P/ASIENTO INODORO <small>0.1Kg</small>	4,90€					
<b>2060900</b>	TOPES P/ASIENTO INODORO CLIPOFF <small>0.1Kg</small>	4,90€					
<b>2404111</b>	JUEGO BISAGRAS P/TAPA BIDÉ INOX <small>0.2Kg</small>		19,40€				
<b>2404500</b>	TOPES P/TAPA BIDÉ <small>0.1Kg</small>	4,90€					
<b>23</b>	KIT FIJACIÓN INODORO/BIDÉ <small>0.1Kg</small>		4,90€				
<b>3A99306</b>	KIT FIJACIÓN CISTERNA <small>0.2Kg</small>		4,90€				
<b>304029</b>	GOMA MEMBRANA ALIMENTACIÓN		6,10€				

# COMPONENTES

## URB.Y

Referencia	Descripción	€ Blanco	€ Otros	Referencia	Descripción	€ Otros
<b>140111SM</b>	<b>CISTERNA BAJA A/I</b> 377x170x440mm / 15.0Kg Incluye tapa.	<b>96,00€</b>		<b>24</b>	<b>KIT FIJACIÓN INODORO/BIDÉ</b> 0.1Kg	<b>6,10€</b>
<b>140113SM</b>	<b>CISTERNA BAJA A/S</b> 377x170x440mm / 15.9Kg Incluye tapa.	<b>96,00€</b>		<b>20</b>	<b>KIT FIJACIÓN SEMIPEDESTAL</b> 0.1Kg	<b>6,10€</b>
<b>140171SM</b>	<b>CISTERNA BAJA A/I INODORO 60</b> 372x150x433mm / 10.0Kg Incluye tapa.	<b>106,00€</b>		<b>4000</b>	<b>KIT FIJACIÓN INODORO SUSPENDIDO SUJECIÓN SUPERIOR</b> 0.3Kg	<b>24,90€</b>
<b>140173SM</b>	<b>CISTERNA BAJA A/S INODORO 60</b> 372x150x433mm / 13.3Kg Incluye tapa.	<b>106,00€</b>		<b>5200</b>	<b>KIT FIJACIÓN INODORO SUSPENDIDO URB.Y 52 SUJECIÓN P/ORIFICIOS</b> 0.3Kg	<b>26,70€</b>
<b>140T11</b>	<b>TAPA P/CISTERNA P/INODORO 65</b>	<b>24,20€</b>		<b>3600</b>	<b>KIT FIJACIÓN BIDÉ SUSPENSO URB.Y 48/52 SUJECIÓN INFERIOR</b> 0.3Kg	<b>30,80€</b>
<b>140T71</b>	<b>TAPA P/CISTERNA P/INODORO 60</b>	<b>24,20€</b>		<b>2700</b>	<b>KIT FIJACIÓN INODORO/BIDÉ SUSPENDIDO URB.Y 48/52 SUJECIÓN LATERAL</b>	<b>18,20€</b>
<b>34011113</b>	<b>MECANISMO A/I COMPACTO P/CISTERNA 3/6L INODORO 65</b> 0.8Kg	<b>73,00€</b>		<b>3A99306</b>	<b>KIT FIJACIÓN CISTERNA</b>	<b>4,90€</b>
<b>34013113</b>	<b>MECANISMO A/S COMPACTO P/CISTERNA 3/6L INODORO 65</b> 1.0Kg	<b>73,00€</b>		<b>223311</b>	<b>JUEGO BISAGRAS P/ASIENTO C/SLOWCLOSE SIN CLIPOFF</b>	<b>48,40€</b>
<b>34071113</b>	<b>MECANISMO A/I COMPACTO P/CISTERNA 3/6L INODORO 60</b> 0.8Kg	<b>73,00€</b>		<b>2400011</b>	<b>JUEGO BISAGRAS P/ASIENTO SIN CLIPOFF</b>	<b>21,80€</b>
<b>34073113</b>	<b>MECANISMO A/S COMPACTO P/CISTERNA 3/6L INODORO 60</b> 0.9Kg	<b>73,00€</b>		<b>2400200</b>	<b>CONJUNTO CLIPOFF P/ASIENTO INODORO</b>	<b>4,90€</b>
<b>MSKT1714</b>	<b>SIFÓN P/INODORO S/V</b> 0.2Kg	<b>15,80€</b>		<b>2401200</b>	<b>CONJUNTO CLIPOFF C/SISTEMA STANDARD P/ASIENTO INODORO</b>	<b>6,10€</b>
<b>2401111</b>	<b>JUEGO BISAGRAS P/ASIENTO INODORO CLIPOFF</b> 0.1Kg / Color disponible: <b>inox</b> . Compatible con tapa con y sin Slowclose.		<b>19,40€</b>	<b>2403200</b>	<b>CONJUNTO CLIPOFF C/SISTEMA SLOWCLOSE P/ASIENTO INODORO</b>	<b>19,40€</b>
<b>2404900</b>	<b>TOPES P/ASIENTO INODORO</b> 0.1Kg	<b>4,90€</b>		<b>304029</b>	<b>GOMA MEMBRANA ALIMENTACIÓN</b>	<b>6,10€</b>
<b>2060900</b>	<b>TOPES P/ASIENTO INODORO CLIPOFF</b> 0.1Kg	<b>4,90€</b>		<b>304039</b>	<b>KIT DE ALIMENTACIÓN</b>	<b>6,10€</b>
<b>2404111</b>	<b>JUEGO BISAGRAS P/TAPA BIDÉ INOX</b> 0.2Kg		<b>19,40€</b>	<b>304017</b>	<b>GOMA CIERRE DESCARGA</b>	<b>2,20€</b>
<b>2404500</b>	<b>TOPES P/TAPA BIDÉ</b> 0.1Kg	<b>4,90€</b>		<b>340011</b>	<b>PULSADOR</b>	<b>12,00€</b>
				<b>3A46302</b>	<b>DESCARGA</b>	<b>38,80€</b>
				<b>3A46303</b>	<b>ALIMENTACIÓN INFERIOR</b>	<b>38,80€</b>
				<b>3A46304</b>	<b>ALIMENTACIÓN SUPERIOR</b>	<b>38,80€</b>

## LOOK

Referencia	Descripción	€ Blanco	€ Otros
<b>134111SM</b>	<b>CISTERNA BAJA A/I</b> 362x140x410mm / 10.4Kg Incluye tapa.	<b>73,00€</b>	
<b>134113SM</b>	<b>CISTERNA BAJA A/S</b> 362x140x410mm / 10.4Kg Incluye tapa.	<b>73,00€</b>	
<b>134T11</b>	<b>TAPA P/CISTERNA</b> 1.5Kg	<b>17,00€</b>	
<b>33411113</b>	<b>MECANISMO A/I COMPACTO P/CISTERNA 3/6L</b> 1.0Kg	<b>73,00€</b>	
<b>33413113</b>	<b>MECANISMO A/S COMPACTO P/CISTERNA 3/6L</b> 1.0Kg	<b>73,00€</b>	
<b>MSKT1714</b>	<b>SIFÓN P/INODORO S/V</b> 0.2Kg	<b>15,80€</b>	
<b>2401200</b>	<b>CONJUNTO CLIPOFF C/SISTEMA STANDARD P/ASIENTO INODORO</b> Color disponible: <b>inox.</b>	<b>6,10€</b>	
<b>2403200</b>	<b>CONJUNTO CLIPOFF C/SISTEMA SLOWCLOSE P/ASIENTO INODORO</b> Color disponible: <b>inox.</b>	<b>19,40€</b>	
<b>2401111</b>	<b>HERRAJES P/ASIENTO INODORO CLIPOFF (CON Y SIN SLOWCLOSE)</b> 1.0Kg / Color disponible: <b>inox.</b>	<b>19,40€</b>	
<b>2346111</b>	<b>HERRAJES REGULABLE EASYCLIP P/ASIENTO SLIM</b> 1.0Kg / Color disponible: <b>inox.</b>	<b>32,20€</b>	
<b>2346200</b>	<b>CONJUNTO FRENOS P/ASIENTO SLIM</b> 1.0Kg	<b>51,00€</b>	
<b>2060900</b>	<b>TOPES P/ASIENTO INODORO</b> 0.1Kg	<b>4,90€</b>	
<b>2340900</b>	<b>TOPES P/ASIENTO SLIM</b> 0.1Kg	<b>4,90€</b>	
<b>2344111</b>	<b>JUEGO BISAGRAS P/TAPA BIDÉ</b> 0.1Kg	<b>20,60€</b>	
<b>2274500</b>	<b>TOPES P/TAPA BIDÉ</b> 0.1Kg	<b>4,90€</b>	
<b>24</b>	<b>KIT FIJACIÓN INODORO/BIDÉ</b> 0.1Kg	<b>6,10€</b>	
<b>43</b>	<b>KIT FIJACIÓN LAVABO</b> 0.1Kg	<b>3,00€</b>	
<b>20</b>	<b>KIT FIJACIÓN SEMIPEDESTAL</b> 0.1Kg	<b>6,10€</b>	
<b>3A99306</b>	<b>KIT FIJACIÓN CISTERNA</b> 0.2Kg	<b>4,90€</b>	
<b>4000</b>	<b>KIT FIJACIÓN INODORO SUSPENDIDO RIMFLUSH</b> 0.3Kg	<b>24,90€</b>	
<b>3600</b>	<b>KIT FIJACIÓN BIDÉ SUSPENDIDO URB.Y 48/52 SUJECIÓN INFERIOR</b>	<b>30,80€</b>	

Referencia	Descripción	€ Blanco	€ Otros
<b>304029</b>	<b>GOMA MEMBRANA ALIMENTACIÓN</b>		<b>6,10€</b>
<b>304039</b>	<b>KIT DE ALIMENTACIÓN</b>		<b>6,10€</b>
<b>304017</b>	<b>GOMA CIERRE DESCARGA</b>		<b>2,20€</b>
<b>340011</b>	<b>PULSADOR</b>		<b>12,00€</b>
<b>3A34302</b>	<b>DESCARGA</b>		<b>38,80€</b>
<b>3A34303</b>	<b>ALIMENTACIÓN INFERIOR</b>		<b>38,80€</b>
<b>3A34303</b>	<b>ALIMENTACIÓN SUPERIOR</b>		<b>38,80€</b>

## WINNER



Referencia	Descripción	€ Blanco	€ Otros
<b>142111SM</b>	<b>CISTERNA BAJA A/I</b> 365x146x415mm / 13.5Kg Incluye tapa.	<b>73,00€</b>	
<b>142113SM</b>	<b>CISTERNA BAJA A/S</b> 365x146x415mm / 13.5Kg Incluye tapa.	<b>73,00€</b>	
<b>34211113</b>	<b>MECANISMO A/I COMPACTO P/CISTERNA 3/4,5L</b> 0.5Kg	<b>73,00€</b>	
<b>34213113</b>	<b>MECANISMO A/S COMPACTO P/CISTERNA 3/4,5L</b> 0.5Kg	<b>73,00€</b>	
<b>304029</b>	<b>GOMA MEMBRANA ALIMENTACIÓN</b>		<b>6,10€</b>
<b>304039</b>	<b>KIT DE ALIMENTACIÓN</b>		<b>6,10€</b>
<b>304017</b>	<b>GOMA CIERRE DESCARGA</b>		<b>2,20€</b>
<b>340011</b>	<b>PULSADOR</b>		<b>12,00€</b>

# COMPONENTES

## PROGET CONFORT

Referencia	Descripción	€ Blanco	€ Otros
<b>130111SM</b>	CISTERNA BAJA A/I  370x180x364mm / 13.8Kg Incluye tapa.	73,00€	
<b>130113SM</b>	CISTERNA BAJA A/S  370x180x364mm / 13.8Kg Incluye tapa.	73,00€	
<b>33011113</b>	MECANISMO A/I COMPACTO P/CISTERNA 3/6L 0.8Kg	73,00€	
<b>33013113</b>	MECANISMO A/S COMPACTO P/CISTERNA 3/6L 0.8Kg	73,00€	
<b>MSKT1714</b>	SIFÓN P/INODORO S/V 0.2Kg	15,80€	
<b>2140011</b>	JUEGO BISAGRAS P/ASIENTO INODORO INOX 0.3Kg	26,70€	
<b>2404900</b>	TOPES P/ASIENTO INODORO 0.1Kg	4,90€	
<b>2144111</b>	JUEGO BISAGRAS P/TAPA BIDÉ INOX 0.3Kg	26,70€	
<b>2404500</b>	TOPES P/TAPA BIDÉ 0.1Kg	4,90€	
<b>24</b>	KIT FIJACIÓN INODORO/BIDÉ 0.1Kg	6,10€	
<b>3A99306</b>	KIT FIJACIÓN CISTERNA 0.2Kg	4,90€	
<b>304029</b>	GOMA MEMBRANA ALIMENTACIÓN	6,10€	
<b>304039</b>	KIT DE ALIMENTACIÓN	6,10€	
<b>304017</b>	GOMA CIERRE DESCARGA	2,20€	
<b>340011</b>	PULSADOR	12,00€	
<b>3A30302</b>	DESCARGA	46,00€	
<b>3A30303</b>	ALIMENTACIÓN INFERIOR	38,80€	
<b>3A30304</b>	ALIMENTACIÓN SUPERIOR	38,80€	

## EASY

Referencia	Descripción	€ Blanco	€ Otros
<b>131111SM</b>	CISTERNA BAJA A/I  313x147x375mm / 9.7Kg Incluye tapa.	61,00€	
<b>131113SM</b>	CISTERNA BAJA A/S  313x147x375mm / 9.7Kg Incluye tapa.	61,00€	

Referencia	Descripción	€ Blanco	€ Otros
<b>131T11</b>	TAPA P/CISTERNA INODORO	15,80€	
<b>33111113</b>	MECANISMO A/I COMPACTO P/CISTERNA 3/6L 0.9Kg	68,00€	
<b>33113113</b>	MECANISMO A/S COMPACTO P/CISTERNA 3/6L 0.9Kg	68,00€	
<b>33141113</b>	MECANISMO A/I COMPACTO P/CISTERNA 4.5/3L	68,00€	
<b>33143113</b>	MECANISMO A/S COMPACTO P/CISTERNA 4.5/3L	68,00€	
<b>2313111</b>	JUEGO BISAGRAS P/ASIENTO INODORO SLOWCLOSE INOX 0.2Kg	41,20€	
<b>2400011</b>	JUEGO BISAGRAS P/ASIENTO INODORO/BIDÉ INOX (SUJECIÓN SUPERIOR) 0.2Kg	21,80€	
<b>23121000</b>	JUEGO BISAGRAS P/ASIENTO INODORO INOX/NYLON (ASIENTO THERMOPLAST) 0.1Kg	12,80€	
<b>2314111</b>	JUEGO BISAGRAS P/TAPA BIDÉ INOX 0.1Kg	12,80€	
<b>2060900</b>	TOPES P/ASIENTO INODORO (ASIENTO DUROPLAST) 0.1Kg	4,90€	
<b>2314900</b>	TOPES P/ASIENTO INODORO (ASIENTO THERMOPLAST) 0.1Kg	4,90€	
<b>24</b>	KIT FIJACIÓN INODORO/BIDÉ 0.1Kg	6,10€	
<b>400</b>	KIT DE FIJACIÓN INODORO RIMFLUSH E BIDÉ ABERTO 0.1Kg /	3,00€	
<b>43</b>	KIT FIJACIÓN LAVABO 0.1Kg	3,00€	
<b>20</b>	KIT FIJACIÓN SEMIPEDESTAL 0.1Kg	6,10€	
<b>3A99306</b>	KIT FIJACIÓN CISTERNA 0.2Kg	4,90€	
<b>304029</b>	GOMA MEMBRANA ALIMENTACIÓN	6,10€	
<b>304039</b>	KIT DE ALIMENTACIÓN	6,10€	
<b>304017</b>	GOMA CIERRE DESCARGA	2,20€	
<b>340011</b>	PULSADOR	12,00€	
<b>3A31302</b>	DESCARGA	30,30€	
<b>3A31303</b>	ALIMENTACIÓN INFERIOR	38,80€	
<b>3A31304</b>	ALIMENTACIÓN SUPERIOR	38,80€	



## BENISSA

Referencia	Descripción	€ Blanco	€ Otros
<b>1031115M</b>	CISTERNA BAJA A/I  410x210x400mm / 13.3Kg Incluye tapa.	62,00€	
<b>1031135M</b>	CISTERNA BAJA A/S  410x210x400mm / 13.3Kg Incluye tapa.	62,00€	
<b>103T11</b>	TAPA P/CISTERNA INODORO 2.7Kg	14,60€	
<b>30311113</b>	MECANISMO A/I COMPACTO P/CISTERNA 0.9Kg	48,40€	
<b>30313113</b>	MECANISMO A/S COMPACTO P/CISTERNA	48,40€	
<b>2033111</b>	JUEGO BISAGRAS P/ASIENTO INODORO SLOWCLOSE INOX 0.2Kg	51,00€	
<b>2032011</b>	JUEGO BISAGRAS P/ASIENTO INODORO INOX 0.1Kg	18,20€	
<b>20321000</b>	JUEGO BISAGRAS P/ASIENTO INODORO INOX/NYLON (ASIENTO THERMOPLAST) 0.1Kg	12,10€	
<b>2404900</b>	TOPES P/ASIENTO INODORO 0.1Kg	4,90€	
<b>2034900</b>	TOPES P/ASIENTO INODORO INOX/NYLON (ASIENTO THERMOPLAST) 0.1Kg	4,90€	
<b>2034111</b>	JUEGO BISAGRAS P/TAPA BIDÉ INOX 1.4Kg	24,90€	
<b>2404500</b>	TOPES P/TAPA BIDÉ 0.1Kg	4,90€	
<b>400</b>	KIT FIJACIÓN INODORO/BIDÉ 0.1Kg	3,00€	
<b>20</b>	KIT FIJACIÓN SEMIPEDESTAL 0.1Kg	6,10€	
<b>3A99306</b>	KIT FIJACIÓN CISTERNA 0.2Kg	4,90€	
<b>4A03042</b>	TUBO EXTENSOR P/INODORO BENISSA 70 0.1Kg	18,00€	

Referencia	Descripción	€ Otros
<b>2031111</b>	JUEGO BISAGRAS ASIENTO CLIPOFF	19,40€
<b>2400200</b>	CONJUNTO CLIPOFF P/ASIENTO INODORO	4,90€
<b>2403200</b>	CONJUNTO CLIPOFF C/SISTEMA SLOWCLOSE P/ASIENTO INODORO	19,40€
<b>304029</b>	GOMA MEMBRANA ALIMENTACIÓN	6,10€
<b>304039</b>	KIT DE ALIMENTACIÓN	6,10€
<b>304017</b>	GOMA CIERRE DESCARGA	2,20€
<b>340011</b>	PULSADOR	12,00€
<b>3A03102</b>	DESCARGA	30,30€
<b>3A03103</b>	ALIMENTACIÓN INFERIOR	38,80€
<b>3A03104</b>	ALIMENTACIÓN SUPERIOR	38,80€

# COMPONENTES

## CETUS

Referencia	Descripción	€ Blanco	€ Otros
<b>2033111</b>	JUEGO BISAGRAS P/ASIENTO INODORO SLOWCLOSE INOX 0.22Kg		<b>51,00€</b>
<b>2103111</b>	JUEGO BISAGRAS P/ASIENTO INODORO 48 SLOWCLOSE INOX 0.02Kg		<b>50,00€</b>
<b>2102011</b>	JUEGO BISAGRAS P/ASIENTO INODORO 48 INOX 0.15Kg		<b>12,00€</b>
<b>2100011</b>	JUEGO BISAGRAS P/ASIENTO INODORO 52 C/TAPA INOX (CON Y SIN ABERTURA) 0.1Kg		<b>12,80€</b>
<b>2060900</b>	TOPES P/ASIENTO INODORO 48	<b>4,90€</b>	
<b>2404900</b>	TOPES P/ASIENTO INODORO 52	<b>4,90€</b>	
<b>2401111</b>	JUEGO BISAGRAS P/ASIENTO INODORO CLIPOFF 0.1Kg / Color disponible: <b>inox</b> . Compatible con tapa con y sin Slowclose.		<b>19,40€</b>
<b>20</b>	KIT FIJACIÓN SEMIPEDESTAL 0.1Kg		<b>6,10€</b>

## WCA

Referencia	Descripción	€ Blanco	€ Otros
<b>2110011</b>	JUEGO BISAGRAS P/ASIENTO INODORO INOX 1.1Kg		<b>21,80€</b>
<b>2013900</b>	TOPES P/ASIENTO INODORO 0.1Kg	<b>4,90€</b>	
<b>11150000</b>	SIFÓN PARA URINARIO 0.2Kg		<b>80,00€</b>
<b>11150030</b>	KIT INSTALACIÓN/FIJACIÓN URINARIO		<b>95,00€</b>
<b>11150010</b>	KIT FIJACIÓN URINARIO		<b>15,80€</b>

## ESTRUCTURAS

Referencia	Descripción	€ Blanco	€ Negro
<b>4A03</b>	<b>AISLAMIENTO P/INODOROS SUSPENDIDOS (5MM)</b> 📦 0.1Kg	<b>19,40€</b>	<b>19,40€</b>



Referencia	Descripción	€ Otros
<b>4A033310</b>	<b>CURVA DE DESCARGA 90/110</b> 📦 0.1Kg	<b>18,20€</b>



Referencia	Descripción	€ Otros
<b>4A033</b>	<b>ADAPTADOR 110 P/CURVA DESC.90/90</b> 📦 0.1Kg	<b>11,40€</b>

# CUIDADOS DE LIMPIEZA



## GOMA REPARADORA

Referencia Descripción € Otros

**410006** GOMA REPARADORA PARA CERÁMICA **60,00€**



Elimina pequeños arañazos o manchas en superficies vitrificadas



## SANCLEAN

Referencia Descripción € Otros

**10855010** ① DETERGENTE SANCLEAN DILUÍDO 750ML **7,60€**



Producto de limpieza para cerámica.

**10855020** ② DETERGENTE SANCLEAN CONCENTRADO 1L **18,20€**



Producto de limpieza para cerámica.

①



②







Referencia Descripción € Otros

**420** **SANFIX** **222,00€**

580x85x780mm / 11.7Kg  
Estructura interior p/lavabo. \* Medida recomendada.

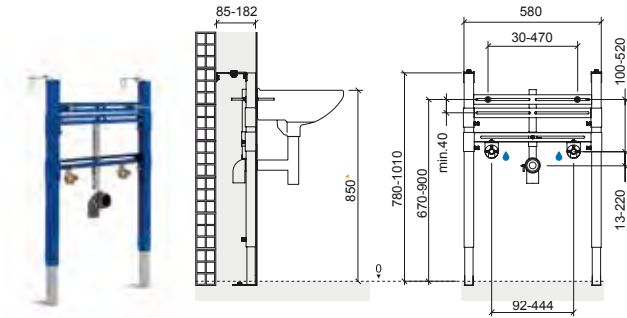

Referencia Descripción € Otros

**429** **SANFIX AUTOPORTANTE** **222,00€**

580x183x780mm / 11.4Kg  
Estructura interior autoportante p/lavabo. \* Medida recomendada.

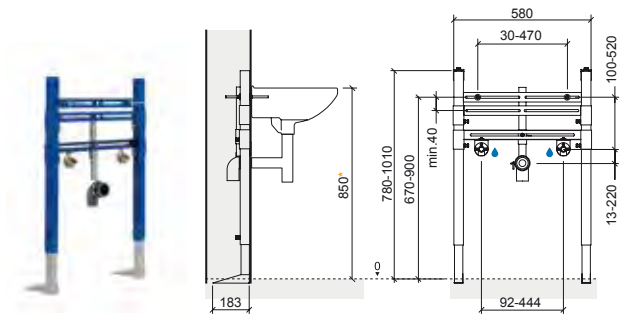

## CARACTERÍSTICAS

Estructura metálica de soporte para lavabo, con 2mm de espesor y revestimiento epoxi azul (protección anticorrosión).  
Pies de soporte con altura regulable de 0-230mm.  
Regulable en profundidad: 85-182mm.  
Con 4 puntos de fijación: 2 al suelo + 2 a pared.  
Curva de descarga Ø50mm con entrada regulable en altura.  
2 tuercas roscadas M8x150.  
Distancia entre orificios de fijación del lavabo regulable de 30-470mm.  
Posibilidad de instalación de lavabos con orificios de fijación desnivelados.  
Libertad para ajustar la altura de instalación del lavabo.  
Fijaciones de entrada de agua con altura y distancia entre ejes regulable.  
Suministrado con soportes para fijación. Adaptadores no suministrados.  
Peso estático soportado de 1,5kN (150Kg).  
Para lavabos con dos orificios de fijación y orificio para grifo.

## INSTALACIÓN

Para paredes de ladrillo. En pared recta.

## KIT DE FIJACIÓN

Kit de fijación de estructura a pared y a suelo (Ref. 420).

## CARACTERÍSTICAS

Estructura metálica de soporte para lavabo, con 2mm de espesor y revestimiento epoxi azul (protección anticorrosión).  
Pies de soporte con altura regulable de 0-230mm.  
Profundidad de 183mm.  
Con 4 puntos de fijación al suelo.  
Curva de descarga Ø50mm con entrada regulable en altura.  
2 tuercas roscadas M8x150.  
Distancia entre orificios de fijación del lavabo regulable de 30-470mm.  
Posibilidad de instalación de lavabos con orificios de fijación desnivelados.  
Libertad para ajustar la altura de instalación del lavabo.  
Fijaciones de entrada de agua con altura y distancia entre ejes regulable.  
Suministrado con soportes para fijación. Adaptadores no suministrados.  
Peso estático soportado de 1,5kN (150Kg).  
Para lavabos con dos orificios de fijación y orificio para grifo.

## INSTALACIÓN

Para paredes de pladur. En pared recta.

## KIT DE FIJACIÓN

Kit de fijación de estructura a pared y a suelo (Ref. 429).







# ESTRUCTURAS / CISTERNAS

Inodoros Cisterna Alta o Empotrada

Referencia	Descripción	€ Blanco	€ Negro
------------	-------------	----------	---------

<b>41833</b>	<b>SANGLASS</b>	<b>813,00€</b>	<b>813,00€</b>
--------------	-----------------	----------------	----------------

410x120x1005mm / 22.9Kg  
Estructura externa p/inodoros cisterna alta/empotrada

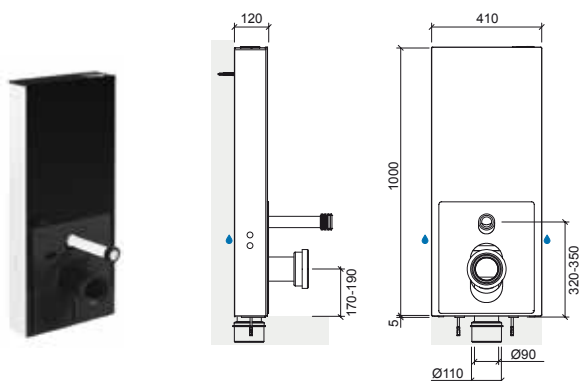

Referencia	Descripción	€ Otros
------------	-------------	---------

<b>445</b>	<b>CISTERNA ENCASTRAR D.D. SIST. NEUMÁTICO P/INODORO C/A O EMPOTRADA</b>	<b>225,00€</b>
------------	--	----------------

440x160x405mm / 3.3Kg  
Compatible con la placa Quadro.

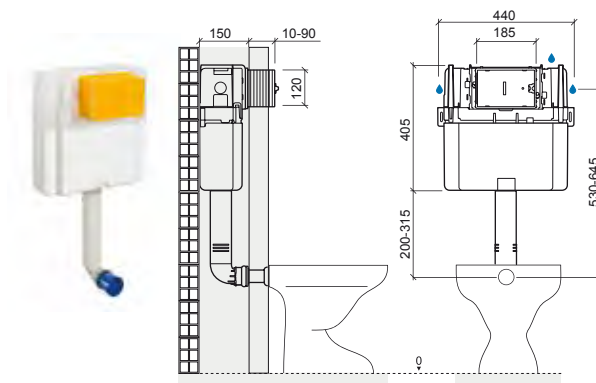

## CARACTERÍSTICAS / ESTRUCTURA

Estructura metálica prefabricada para inodoros de cisterna alta resistente a la corrosión.  
Con sistema doble de aislamiento acústico y anticorrosión.  
Con 4 puntos de fijación: 2 a suelo y 2 a pared.  
Codo de descarga 90/90 con posición ajustable y adaptador para 90/110.  
Robusta.  
Fácil instalación.  
Sistema de fijación rápida.  
Alimentación de agua por detrás, por la izquierda o por la derecha.

## CARACTERÍSTICAS / MECANISMO

Mecanismo de doble descarga 3/6L\* (regulado de fábrica), permitiendo el ahorro de agua y contribuyendo a la protección del medioambiente.  
Accionamiento de la descarga superior.  
Entrada de agua 1/2" inferior izquierda.  
Mecanismo rápido y silencioso, resistente a las impurezas y a la dureza del agua.  
Fácil acceso al interior para el mantenimiento.  
Tiempo de llenado de 39seg. [6L a 3 bar].  
**\*Volumen de descarga regulable entre 2,5-3L/4,5-6L.**

## MATERIAL

Fabricado en PPC, resistente a los impactos y a las bajas temperaturas.  
Revestimiento de vidrio templado de 6mm y aluminio.  
Acabados en color blanco o negro.

## INSTALACIÓN

Paredes de albañilería.

## MODO DE FUNCIONAMIENTO

Válvula de descarga con accionamiento mecánico.

## PRESIÓN DE TRABAJO RECOMENDADA

Mínima 0,2 bar, máxima 16 bar.

## KIT DE FIJACIÓN

Kit de fijación a suelo y a pared.  
[El kit de fijación del inodoro a suelo aconsejado/suministrado por el fabricante].

## CARACTERÍSTICAS

Mecanismo de doble descarga 3,5/6L\* (regulado de fábrica), permitiendo el ahorro de agua y contribuyendo a la protección del medioambiente.  
Posibilidad de instalar el pulsador del mecanismo en la parte superior o frontal.  
Exterior revestido con poliestireno (aislamiento acústico y anticorrosión de agua).  
Posibilidad de instalar la alimentación de agua 1/2" superior derecha, lateral derecha o lateral izquierda.  
Descarga silenciosa, CL1 certificado según la Norma NF.  
Profundidad a pared >150mm.  
Espesor de la pared frontal de revestimiento de 20 a 90mm.  
Para espacios reducidos (ancho de 440mm).  
Fácil instalación.  
Fácil acceso al interior para el mantenimiento.  
Malla de fibra de vidrio incluida.  
**\*Volumen de descarga regulable.**

## MATERIAL

Fabricado en Polipropileno altamente resistente.

## INSTALACIÓN

Empotrada en paredes de albañilería.

## MODO DE FUNCIONAMIENTO

Válvula de descarga con accionamiento neumático.

## PRESIÓN DE TRABAJO RECOMENDADA

Mínima 0,5 bar, máxima 10 bar.

Referencia	Descripción	€ Otros
<b>40433</b>	<b>WALLFIT</b>	<b>160,00€</b>

- 460x165x470mm / 4.8Kg
- Cisterna D.D. p/inodoro cisterna alta/empotrada.
- Compatible con las placas Orange, Easy, Plan, Moon y Square.

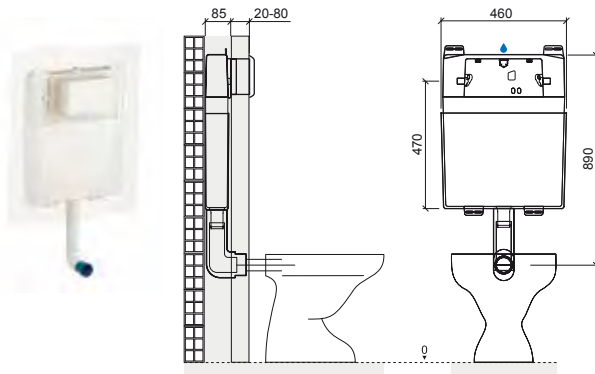

Referencia	Descripción	€ Otros
<b>40133</b>	<b>SWITCH</b>	<b>143,00€</b>

- 510x200x456mm / 5.4Kg
- Cisterna D.D. p/inodoro cisterna alta/empotrada.
- Compatible con las placas Orange, Easy, Plan, Moon y Square.

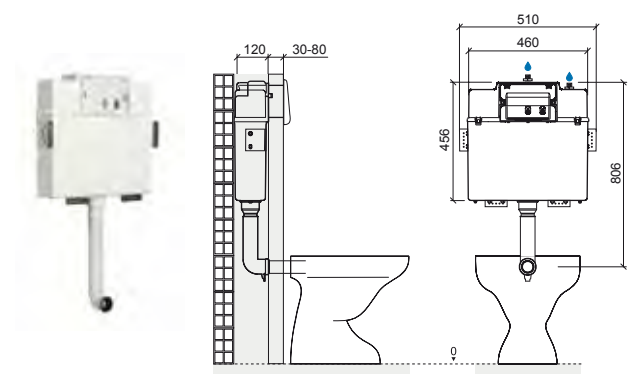

## CARACTERÍSTICAS

Mecanismo de doble descarga 3/6L\* [regulado de fábrica], permitiendo el ahorro de agua y contribuyendo a la protección del medioambiente.  
 Accionamiento frontal.  
 Exterior revestido con poliestireno [aislamiento acústico y anticóndensación de agua].  
 Alimentación de agua 1/2" superior.  
 Mecanismo rápido y silencioso, resistente a las impurezas y a la dureza del agua.  
 Profundidad a pared >90mm.  
 Espesor de la pared frontal de revestimiento de 20 a 80mm.  
 Para espacios reducidos (espesor de 85mm).  
 Fácil instalación.  
 Fácil acceso al interior para el mantenimiento.  
 Malla de fibra de vidrio incluida.  
**\*Volumen de descarga regulable.**

## MATERIAL

Fabricado en ABS.

## INSTALACIÓN

Empotrada en paredes de albañilería.  
 Soporte para espacios reducidos.

## MODO DE FUNCIONAMIENTO

Válvula de descarga con accionamiento mecánico.

## PRESIÓN DE TRABAJO RECOMENDADA

Mínima 0,5 bar, máxima 10 bar.  
 Recomendada 1 a 5 bar.

## KIT DE FIJACIÓN

Kit de fijación a pared.

## CARACTERÍSTICAS

Mecanismo de doble descarga 3/6L\* [regulado de fábrica], permitiendo el ahorro de agua y contribuyendo a la protección del medioambiente.  
 Accionamiento frontal.  
 Exterior revestido con poliestireno [aislamiento acústico y anticóndensación de agua].  
 Alimentación de agua 1/2" superior derecha o superior central.  
 Mecanismo rápido y silencioso, resistente a las impurezas y a la dureza del agua.  
 Profundidad a pared >120mm.  
 Espesor de la pared frontal de revestimiento de 20 a 80mm.  
 Fácil instalación.  
 Fácil acceso al interior para el mantenimiento.  
 Malla de fibra de vidrio incluida.  
**\*Volumen de descarga regulable.**

## MATERIAL

Fabricado en ABS.

## INSTALACIÓN

Empotrada en paredes de albañilería.

## MODO DE FUNCIONAMIENTO

Válvula de descarga con accionamiento mecánico.

## PRESIÓN DE TRABAJO RECOMENDADA

Mínima 0,5 bar, máxima 10 bar.  
 Recomendada 1 a 5 bar.

## KIT DE FIJACIÓN

Kit de fijación a pared.

# CISTERNAS

Inodoros Cisterna Alta

Referencia Descripción € Blanco

**40562** **REPLAY** **66,00€**

425x145x400mm / 2.6Kg  
Cisterna exterior D.D. p/inodoro cisterna alta.

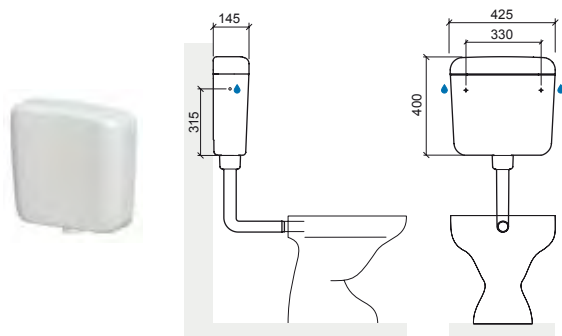

Referencia Descripción € Blanco

**40561** **SIMPLE** **61,00€**

425x145x400mm / 2.5Kg  
Cisterna exterior p/inodoro cisterna alta.

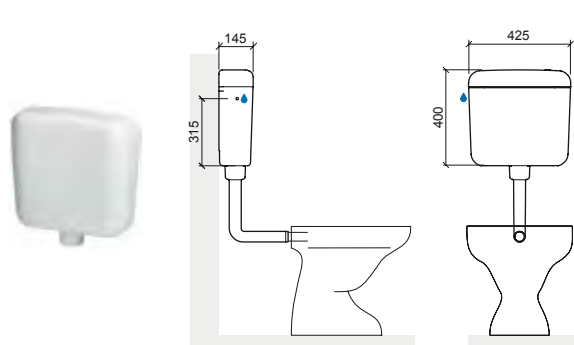

## CARACTERÍSTICAS

Mecanismo de doble descarga 3,5/6L\* (regulado de fábrica), permitiendo el ahorro de agua y contribuyendo a la protección del medioambiente.  
Accionamiento superior.  
Interior revestido con poliestireno (aislamiento acústico).  
Posibilidad de alimentación de agua 3/8" lateral izquierda, lateral derecha o trasera.  
Mecanismo rápido y silencioso, resistente a las impurezas y a la dureza del agua.  
Fácil instalación.  
Fácil acceso al interior para el mantenimiento.  
Llave de paso y flexible no incluidos.  
**\*Volumen de descarga regulable.**

## MATERIAL

Fabricado en ABS con estabilizador de luz ultravioleta (anti-UV) para evitar cambios de color.

## INSTALACIÓN

Fijación a pared.

## MODO DE FUNCIONAMIENTO

Válvula de descarga con accionamiento mecánico.

## KIT DE FIJACIÓN

Kit de fijación a pared.

## CARACTERÍSTICAS

Mecanismo de doble descarga simple interrumpible.  
Pre-regulado de fábrica a 9L\*.  
Posibilidad de regular a 6L ó 9L.  
Accionamiento superior.  
Interior revestido con poliestireno (aislamiento acústico).  
Posibilidad de alimentación de agua 3/8" lateral izquierda, lateral derecha o trasera.  
Mecanismo rápido y silencioso, resistente a las impurezas y a la dureza del agua.  
Fácil instalación.  
Fácil acceso al interior para el mantenimiento.  
Llave de paso y flexible no incluidos.  
**\*Volumen de descarga regulable.**

## MATERIAL

Fabricado en ABS.

## INSTALACIÓN

Fijación a pared ya sea alta o baja (para alta es necesario el kit 4A0561).

## MODO DE FUNCIONAMIENTO

Válvula de descarga con accionamiento mecánico.

## KIT DE FIJACIÓN

Kit de fijación a pared.

# CISTERNAS

Inodoros Cisterna Alta

# ESTRUCTURAS

Inodoros Suspending

Referencia Descripción € Blanco

**40261** **BASIC** **52,00€**

435x140x342mm / 2.4Kg  
Cisterna exterior p/inodoro cisterna alta.

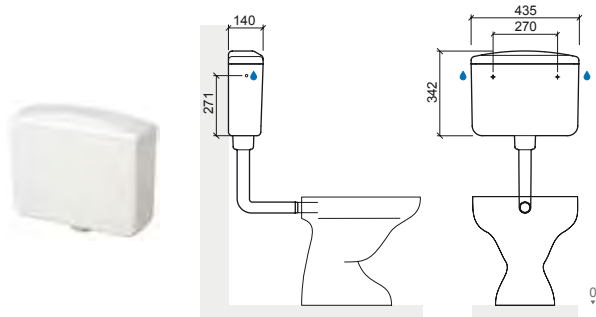

Referencia Descripción € Blanco

**432** **SOPORTE DE FIJACIÓN P/INODORO SUSPENDIDO SIN CISTERNA** **178,00€**

500x120x404mm / 7.0Kg  
Compatible con fluxómetros interiores y placa Plan electrónica.

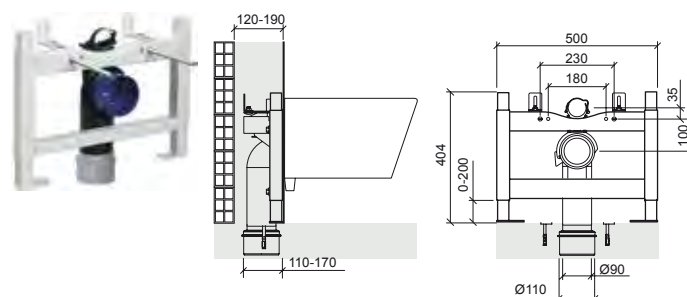

## CARACTERÍSTICAS

Mecanismo de doble descarga simple interrumpible.  
Pre-regulado de fábrica a 7L\*.  
Posibilidad de regular a 5L o 7L.  
Accionamiento superior.  
Interior revestido con poliestireno (aislamiento acústico).  
Posibilidad de alimentación de agua 3/8" lateral izquierda, lateral derecha o trasera.  
Mecanismo rápido y silencioso, resistente a las impurezas y a la dureza del agua.  
Fácil instalación.  
Fácil acceso al interior para el mantenimiento.  
Llave de paso y flexible no incluidos.  
**\*Volumen de descarga regulable.**

## MATERIAL

Fabricado en PS.

## INSTALACIÓN

Fijación a pared ya sea alta o baja (para alta es necesario el kit 4A0561).

## MODO DE FUNCIONAMIENTO

Válvula de descarga con accionamiento mecánico.

## KIT DE FIJACIÓN

Kit de fijación a pared.

## CARACTERÍSTICAS

Estructura metálica prefabricada para inodoros de cisterna alta resistente a la corrosión.  
Altura regulable de 0 a 200mm.  
Profundidad regulable de 120 a 190mm.  
Con 4 puntos de fijación: 2 a suelo y 2 a pared.  
Codo de descarga 90/90 con posición ajustable y adaptador para 90/110.  
Robusta.  
Fácil instalación.  
Sistema de fijación rápida.  
Peso estático soportado de 4,0 kN (400Kg).

## INSTALACIÓN

Empotrada en paredes de albañilería, yeso o paredes ligeras. Implica la instalación de un sistema de descarga independiente (fluxómetro o placa electrónica).

## KIT DE FIJACIÓN

Kit de fijación a pared.  
Kit de fijación del inodoro a la estructura.

# ESTRUCTURAS / CISTERNAS

Inodoros Suspendingados

Referencia Descripción € Blanco € Negro

**41733** SANGLOSS WALL 878,00€ 878,00€

410x120x1005mm / 22.9Kg

Estructura exterior con cisterna D.D. p/inodoro suspendido.  
No válida para el inodoro Cetus.

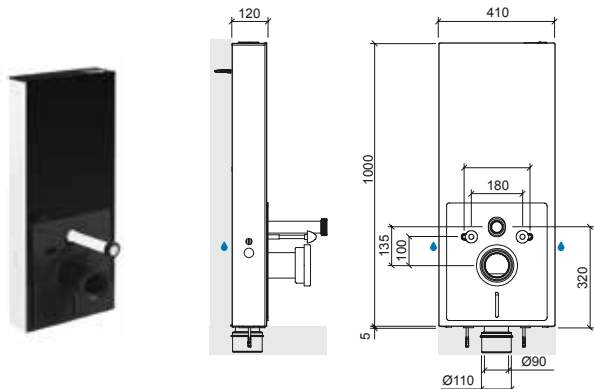

Referencia Descripción € Otros

**443** SOP. CISTERNA ENCASTRAR D.D. NEUMÁTICO P/INODORO SUSPENDIDO 288,00€

400x210x1130mm / 12.8Kg

Compatible con la placa Quadro.

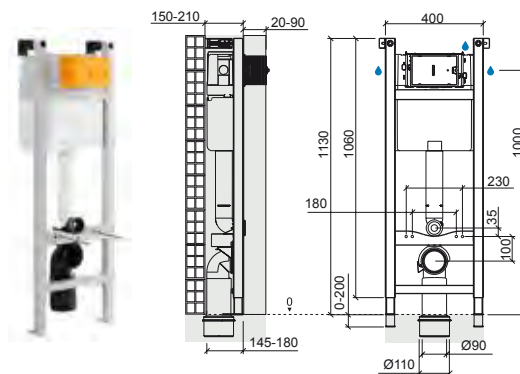

## CARACTERÍSTICAS / ESTRUCTURA

Estructura metálica prefabricada para inodoros suspendidos resistente a la corrosión.

Con sistema doble de aislamiento acústico y anticorrosión.

Con 4 puntos de fijación: 2 a suelo y 2 a pared.

Codo de descarga 90/90 con posición ajustable y adaptador para 90/110.

Robusta.

Fácil instalación.

Sistema de fijación rápida.

Peso estático soportado de 4,0 kN [400Kg].

## CARACTERÍSTICAS / MECANISMO

Mecanismo de doble descarga 3/6L\* (regulado de fábrica), permitiendo el ahorro de agua y contribuyendo a la protección del medioambiente.

Accionamiento de la descarga superior.

Entrada de agua 1/2" inferior izquierda.

Mecanismo rápido y silencioso, resistente a las impurezas y a la dureza del agua.

Fácil acceso al interior para el mantenimiento.

Tiempo de llenado de 39seg. [6L a 3 bar].

**\*Volumen de descarga regulable entre 2,5-3L/4,5-6L.**

## MATERIAL

Fabricado en PPC, resistente a los impactos y a las bajas temperaturas.

Revestimiento de vidrio templado de 6mm y aluminio.

Acabados en color blanco o negro.

## INSTALACIÓN

Paredes de albañilería.

## MODO DE FUNCIONAMIENTO

Válvula de descarga con accionamiento mecánico.

## PRESIÓN DE TRABAJO RECOMENDADA

Mínima 0,2 bar, máxima 16 bar.

## KIT DE FIJACIÓN

Kit de fijación a suelo y a pared.

Kit de fijación del inodoro a la estructura.

## CARACTERÍSTICAS / ESTRUCTURA

Estructura metálica prefabricada para inodoros suspendidos resistente a la corrosión.

Altura regulable de 0 a 200mm.

Profundidad regulable de 150 a 210mm.

Con 4 puntos de fijación: 2 a suelo y 2 a pared.

Espesor de la pared frontal de revestimiento de 20 a 90mm.

Codo de descarga 90/90 con posición ajustable y adaptador para 90/110.

Robusta.

Fácil instalación.

Sistema de fijación rápida.

Alimentación de agua por detrás, por la izquierda o por la derecha.

Peso estático soportado de 4,0 kN [400Kg].

## CARACTERÍSTICAS / MECANISMO

Mecanismo de doble descarga 3,5/6L\* (regulado de fábrica), permitiendo el ahorro de agua y contribuyendo a la protección del medioambiente.

Posibilidad de cambiar la posición de accionamiento de la descarga frontal superior.

Posibilidad de instalar la alimentación de agua 1/2" superior derecha, lateral derecha o lateral izquierda.

Exterior revestido con poliestireno [aislamiento acústico y anticorrosión de agua].

Descarga silenciosa, CL1 certificado según la Norma NF.

Fácil acceso al interior para el mantenimiento.

Fabricado en Polipropileno altamente resistente.

**\*Volumen de descarga regulable.**

## INSTALACIÓN

Empotrada en paredes de albañilería o paredes ligeras.

## MODO DE FUNCIONAMIENTO

Válvula de descarga con accionamiento neumático.

## PRESIÓN DE TRABAJO RECOMENDADA

Mínima 0,5 bar, máxima 10 bar.

## KIT DE FIJACIÓN

Kit de fijación a suelo y a pared.

Kit de fijación del inodoro a la estructura.

Referencia	Descripción	€ Otros
<b>449</b>	<b>SOP. CISTERNA D.D. SISTEMA NEUMÁTICO PARA PLADUR</b> 400x180x1130mm / 15.6Kg Compatible con la placa Quadro.	<b>436,00€</b>

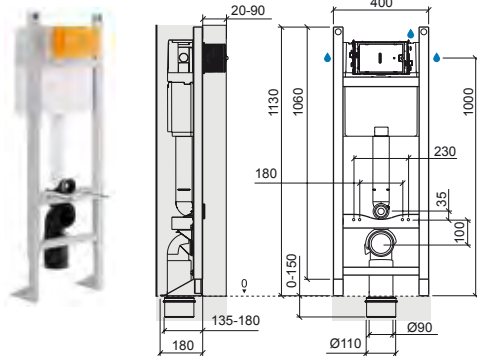

Referencia	Descripción	€ Otros
<b>453</b>	<b>SOP. BAJO CISTERNA ENCASTRAR D.D. SISTEMA NEUMÁTICO</b> 400x150x820mm / 13.0Kg Compatible con la placa Quadro.	<b>382,00€</b>

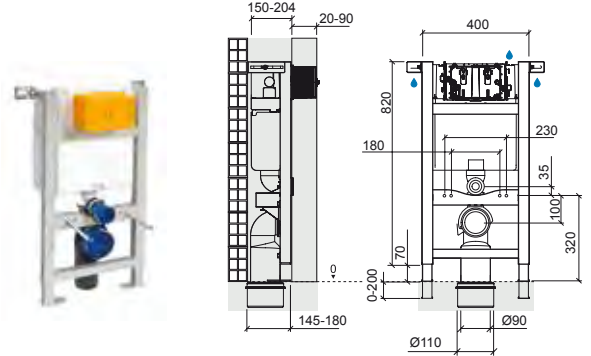

## CARACTERÍSTICAS / ESTRUCTURA

Estructura metálica prefabricada para inodoros suspendidos resistente a la corrosión.  
 Altura regulable de 0 a 150mm.  
 Profundidad de pared >180mm.  
 Con 4 puntos de fijación: 2 a suelo y 2 a pared.  
 Espesor de la pared frontal de revestimiento de 20 a 90mm.  
 Codo de descarga 90/90 con posición ajustable y adaptador para 90/110.  
 Robusta.  
 Fácil instalación.  
 Sistema de fijación rápida.  
 Peso estático soportado de 4,0 kN (400Kg).

## CARACTERÍSTICAS / MECANISMO

Mecanismo de doble descarga 3,5/6L\* (regulado de fábrica), permitiendo el ahorro de agua y contribuyendo a la protección del medioambiente.  
 Posibilidad de cambiar la posición de accionamiento de la descarga frontal o superior.  
 Posibilidad de instalar la alimentación de agua 1/2" superior derecha, lateral derecha o lateral izquierda.  
 Exterior revestido con poliestireno (aislamiento acústico y anticondensación de agua).  
 Descarga silenciosa, CL1 certificado según la Norma NF.  
 Fácil acceso al interior para el mantenimiento.  
 Fabricado en Polipropileno altamente resistente.  
**\*Volumen de descarga regulable.**

## INSTALACIÓN

Paredes de albañilería o paredes ligeras.

## MODO FUNCIONAMIENTO

Válvula de descarga con accionamiento mecánico.

## PRESIÓN DE TRABAJO RECOMENDADA

Mínima 0,5 bar, máxima 10 bar.

## KIT DE FIJACIÓN

Kit de fijación a suelo y a pared.  
 Kit de fijación del inodoro a la estructura.

## CARACTERÍSTICAS / ESTRUCTURA

Estructura metálica prefabricada para inodoros suspendidos resistente a la corrosión.  
 Altura regulable de 0 a 70mm.  
 Profundidad regulable de 150 a 204mm.  
 Con 4 puntos de fijación: 2 a suelo y 2 a pared.  
 Espesor de la pared frontal de revestimiento de 20 a 90mm.  
 Codo de descarga 90/90 con posición ajustable y adaptador para 90/110.  
 Robusta.  
 Fácil instalación.  
 Sistema de fijación rápida.  
 Peso estático soportado de 4,0 kN (400Kg).

## CARACTERÍSTICAS / MECANISMO

Mecanismo de doble descarga 3,5/6L\* (regulado de fábrica), permitiendo el ahorro de agua y contribuyendo a la protección del medioambiente.  
 Posibilidad de cambiar la posición de accionamiento de la descarga frontal o superior.  
 Posibilidad de instalar la alimentación de agua 1/2" superior derecha, lateral derecha o lateral izquierda.  
 Exterior revestido con poliestireno (aislamiento acústico y anticondensación de agua).  
 Descarga silenciosa, CL1 certificado según la Norma NF.  
 Fácil acceso al interior para el mantenimiento.  
 Fabricado en Polipropileno altamente resistente.  
**\*Volumen de descarga regulable.**

## INSTALACIÓN

Paredes de albañilería o paredes ligeras.

## MODO FUNCIONAMIENTO

Válvula de descarga con accionamiento mecánico.

## PRESIÓN DE TRABAJO RECOMENDADA

Mínima 0.5, máxima 10 bar.

## KIT DE FIJACIÓN

Kit de fijación a suelo y a pared.  
 Kit de fijación del inodoro a la estructura.

# ESTRUCTURAS / CISTERNAS

Inodoros Suspending

Referencia Descripción € Otros

**40333** SANFIX **284,00€**

500x120x1150mm / 13.6Kg  
Estructura interior con cisterna D.D. p/inodoro suspendido.  
Compatible con las placas Orange, Easy, Plan, Moon y Square.

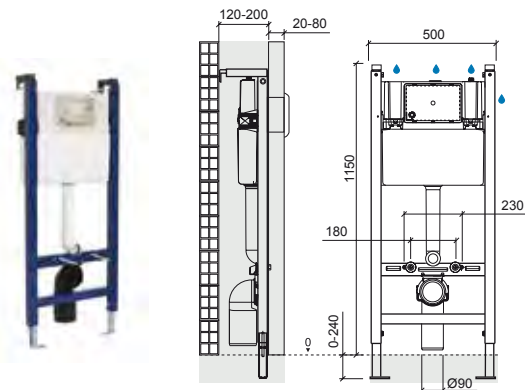

Referencia Descripción € Otros

**40323** SANFIX P/PLADUR **313,00€**

500x135x1125mm / 16.6Kg  
Estructura interior con cisterna D.D. p/inodoro suspendido.  
Compatible con las placas Orange, Easy, Plan, Moon Y Square.

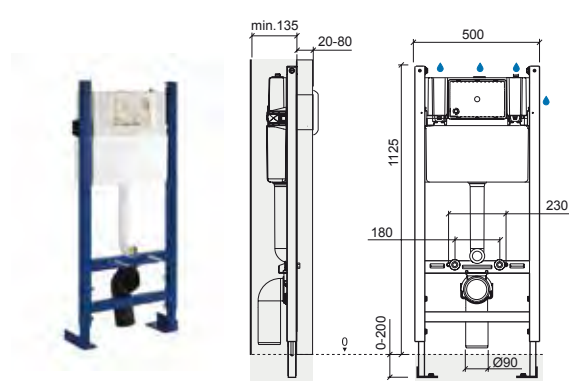

## CARACTERÍSTICAS / ESTRUCTURA

Estructura metálica prefabricada para inodoros suspendidos resistente a la corrosión.

Altura regulable de 0 a 240mm.

Profundidad regulable de 120 a 200mm.

Con 4 puntos de fijación: 2 a suelo y 2 a pared.

Espesor de la pared frontal de revestimiento de 20 a 80mm.

Codo de descarga 90/90 con posición ajustable.

Robusta.

Fácil instalación.

Sistema de fijación rápida.

Peso estático soportado de 4,0 kN (400Kg).

## CARACTERÍSTICAS / MECANISMO

Mecanismo de doble descarga 3/6L\* (regulado de fábrica), permitiendo el ahorro de agua y contribuyendo a la protección del medioambiente.

Accionamiento frontal.

Posibilidad de instalar la alimentación de agua 1/2" superior derecha, lateral derecha, superior central o superior izquierda.

Exterior revestido con poliestireno (aislamiento acústico y anticondensación de agua).

Mecanismo rápido y silencioso, resistente a las impurezas y a la dureza del agua.

Fácil acceso al interior para el mantenimiento.

Fabricado en PE-HD.

**\*Volumen de descarga regulable.**

## INSTALACIÓN

Empotrado en paredes de albañilería con revestimiento de albañilería o paredes ligeras.

## MODO DE FUNCIONAMIENTO

Válvula de descarga con accionamiento mecánico.

## PRESIÓN DE TRABAJO RECOMENDADA

Mínima 0,5, máxima 10 bar.

Recomendada 1 a 5 bar.

## KIT DE FIJACIÓN

Kit de fijación a suelo y a pared.

Kit de fijación del inodoro a la estructura.

## CARACTERÍSTICAS / ESTRUCTURA

Estructura metálica prefabricada para inodoros suspendidos resistente a la corrosión.

Altura regulable de 0 a 240mm.

Profundidad de pared >135mm.

Con 8 puntos de fijación a suelo y a pared.

Espesor de la pared frontal de revestimiento de 20 a 80mm.

Codo de descarga 90/90 con posición ajustable.

Robusta.

Fácil instalación.

Sistema de fijación rápida.

Peso estático soportado de 4,0 kN (400Kg).

## CARACTERÍSTICAS / MECANISMO

Mecanismo de doble descarga 3/6L\* (regulado de fábrica), permitiendo el ahorro de agua y contribuyendo a la protección del medioambiente.

Accionamiento frontal.

Posibilidad de instalar la alimentación de agua 1/2" superior derecha, lateral derecha, superior central o superior izquierda.

Exterior revestido con poliestireno (aislamiento acústico y anticondensación de agua).

Mecanismo rápido y silencioso, resistente a las impurezas y a la dureza del agua.

Fácil acceso al interior para el mantenimiento.

Fabricado en PE-HD.

**\*Volumen de descarga regulable.**

## INSTALACIÓN

Empotrado en paredes de albañilería o paredes ligeras.

## MODO DE FUNCIONAMIENTO

Válvula de descarga con accionamiento mecánico.

## PRESIÓN DE TRABAJO RECOMENDADA

Mínima 0,5, máxima 10 bar.

Recomendada 1 a 5 bar.

## KIT DE FIJACIÓN

Kit de fijación a suelo y a pared.

Kit de fijación del inodoro a la estructura.



# ESTRUCTURAS / CISTERNAS

Inodoros Suspending

Referencia Descripción € Otros

**40633** SANSPLACE 301,00€

540x140x1150mm / 14.5Kg  
Estructura con cisterna D.D. p/inodoro suspendido.  
Compatible con las placas Orange, Easy, Plan, Moon e Square.

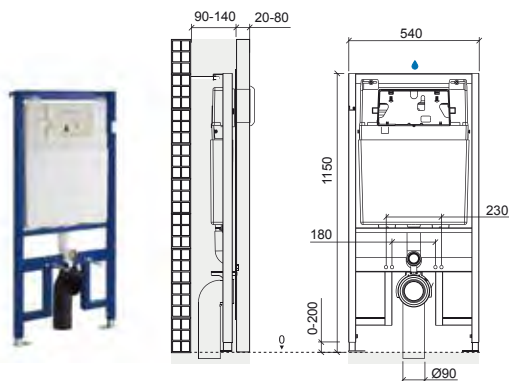

Referencia Descripción € Otros

**411023** SANDOUBLE 436,00€

500x490x1315mm / 29.0Kg  
Estructura con dos cisternas D.D. para 2 inodoros suspendidos.  
Compatible con la placa Moove.

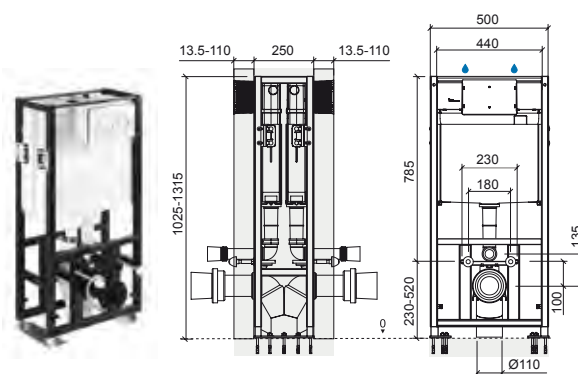

## CARACTERÍSTICAS / ESTRUCTURA

Estructura metálica prefabricada para inodoros suspendidos resistente a la corrosión.  
Altura regulable de 0 a 200mm.  
Profundidad regulable de 90 a 140mm.  
Con 4 puntos de fijación: 2 a suelo y 2 a pared.  
Espesor de la pared frontal de revestimiento de 20 a 80mm.  
Codo de descarga 90/90 con posición ajustable.  
Robusta.  
Fácil instalación.  
Sistema de fijación rápida.  
Peso estático soportado de 4,0 kN (400Kg).

## CARACTERÍSTICAS / MECANISMO

Mecanismo de doble descarga 3,5/6L\* (regulado de fábrica), permitiendo el ahorro de agua y contribuyendo a la protección del medioambiente.  
Accionamiento frontal.  
Alimentación de agua 1/2" central.  
Exterior revestido con poliestireno (aislamiento acústico y anticondensación de agua).  
Mecanismo rápido y silencioso, resistente a las impurezas y a la dureza del agua.  
Fácil acceso al interior para el mantenimiento.  
Fabricado en ABS.  
**\*Volumen de descarga regulable.**

## INSTALACIÓN

Empotrado en paredes de albañilería con revestimiento de albañilería o paredes ligeras.

## MODO FUNCIONAMIENTO

Válvula de descarga con accionamiento mecánico.

## PRESIÓN DE TRABAJO RECOMENDADA

Mínima 0,5 bar, máxima 10 bar.  
Recomendada de 1 a 5 bar.

## KIT DE FIJACIÓN

Kit de fijación a suelo y a pared.  
Kit de fijación del inodoro a la estructura.

## CARACTERÍSTICAS / ESTRUCTURA

Estructura metálica prefabricada para dos inodoros suspendidos resistente a la corrosión.  
Altura regulable de 0 a 290mm.  
Con 10 puntos de fijación a suelo y a pared.  
Espesor de la pared frontal de revestimiento de 13,5 a 110mm.  
Codo de descarga en Y 90/110.  
Robusta.  
Fácil instalación.  
Sistema de fijación rápida.  
Peso estático soportado de 4,0 kN (400Kg).

## CARACTERÍSTICAS / MECANISMO

Mecanismo de doble descarga 3,5/6L\* (regulado de fábrica), permitiendo el ahorro de agua y contribuyendo a la protección del medioambiente.  
Accionamiento frontal.  
Alimentación de agua 1/2" central.  
Exterior revestido con poliestireno (aislamiento acústico y anticondensación de agua).  
Mecanismo rápido y silencioso, resistente a las impurezas y a la dureza del agua.  
Fácil acceso al interior para el mantenimiento.  
Fabricado en ABS.  
**\*Volumen de descarga regulable entre 2,5-4,5L y 4,5-9L.**

## MATERIAL

Fabricado en PPC, resistente a los impactos y a las bajas temperaturas.  
Malla de fibra de vidrio incluida.

## INSTALACIÓN

Empotrado entre paredes ligeras y sobre suelo de hormigón.

## MODO FUNCIONAMIENTO

Válvula de descarga con accionamiento mecánico.

## PRESIÓN DE TRABAJO RECOMENDADA

Mínima 0,2, máxima 16 bar.

## KIT DE FIJACIÓN

Kit de fijación a suelo.  
Kit de fijación del inodoro a la estructura.

# ESTRUCTURAS / CISTERNAS

Inodoros Suspendingos

Referencia	Descripción	€ Otros
<b>40533</b>	<b>① SANBEST</b> 530x90x750mm / 8.2Kg Soporte con cisterna D.D. p/inodoro suspendido. Compatible con las placas Orange, Easy, Plan, Moon y Square.	<b>228,00€</b>

<b>4A0233</b>	<b>② PAR DE PIÉS P/SOPORTE</b> 1.0Kg	<b>15,80€</b>
---------------	---	---------------

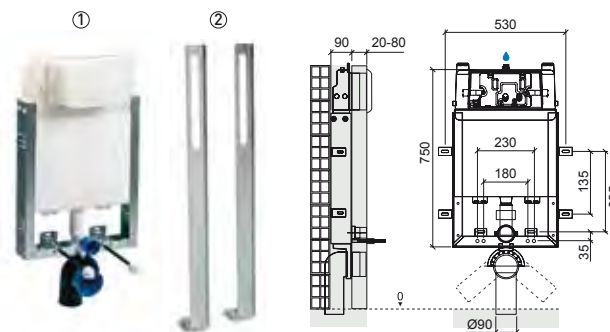

Referencia	Descripción	€ Otros
<b>41233</b>	<b>① SANSLIM</b> 485x195mm / 8.6Kg Soporte con cisterna D.D. p/inodoro suspendido. Compatible con las placas To-Slim y Moove.	<b>182,00€</b>

<b>41933</b>	<b>① PACK SANSLIM</b> 485x195mm / 9.5Kg Pack soporte con cisterna D.D. p/inodoro suspendido + Placa To-Slim.	<b>191,00€</b>
--------------	--	----------------

<b>4A0233</b>	<b>② PAR DE PIÉS P/SOPORTE</b> 1.0Kg	<b>15,80€</b>
---------------	---	---------------

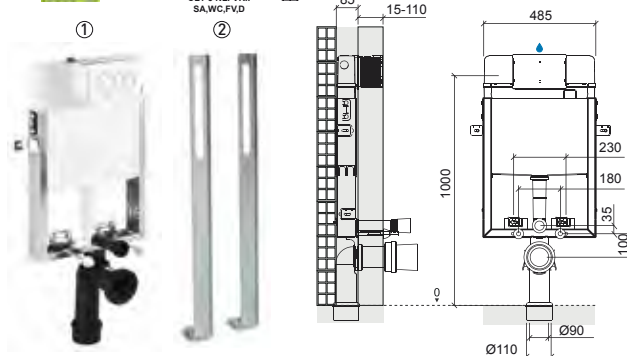

## CARACTERÍSTICAS / ESTRUCTURA

Estructura metálica prefabricada de soporte con perfil en U para inodoros suspendidos y resistente a la corrosión.  
Profundidad de pared >90mm.  
Con 4 puntos de fijación.  
Espesor de la pared frontal de revestimiento de 20 a 80mm.  
Codo de descarga 90/90 con posición ajustable.  
Para espacios reducidos.  
Fácil instalación.  
Peso estático soportado de 4,0 kN [400Kg].

## CARACTERÍSTICAS / MECANISMO

Mecanismo de doble descarga 3/6L\* (regulado de fábrica), permitiendo el ahorro de agua y contribuyendo a la protección del medioambiente.  
Accionamiento frontal.  
Alimentación de agua 1/2" central.  
Exterior revestido con poliestireno (aislamiento acústico y anticorrosión de agua).  
Mecanismo rápido y silencioso, resistente a las impurezas y a la dureza del agua.  
Fácil acceso al interior para el mantenimiento.  
Malla de fibra de vidrio incluida.  
Fabricado con ABS.  
**\*Volumen de descarga regulable.**

## INSTALACIÓN

Empotrado en paredes de albañilería.

## MODO DE FUNCIONAMIENTO

Válvula de descarga con accionamiento mecánico.

## PRESIÓN DE TRABAJO RECOMENDADA

Mínima 0,5 bar, máxima 10 bar.  
Recomendada de 1 a 5 bar.

## KIT DE FIJACIÓN

Kit de fijación a pared.  
Kit de fijación del inodoro a la estructura.

## CARACTERÍSTICAS / ESTRUCTURA

Estructura metálica prefabricada de soporte con perfil en U para inodoros suspendidos y resistente a la corrosión.  
Profundidad de pared 85mm.  
Con 4 puntos de fijación.  
Espesor de la pared frontal de revestimiento de 15 a 110mm.  
Codo de descarga 90/90 con posición ajustable y adaptador 90/110.  
Para espacios reducidos.  
Fácil instalación.  
Peso estático soportado de 4,0 kN [400Kg].

## CARACTERÍSTICAS / MECANISMO

Mecanismo de doble descarga 3/6L\* (regulado de fábrica), permitiendo el ahorro de agua y contribuyendo a la protección del medioambiente.  
Accionamiento frontal.  
Alimentación de agua 1/2" superior central.  
Exterior revestido con poliestireno (aislamiento acústico y anticorrosión de agua).  
Mecanismo rápido y silencioso, resistente a las impurezas y a la dureza del agua.  
Fácil acceso al interior para el mantenimiento.  
Malla de fibra de vidrio incluida.  
Fabricado con ABS.  
Tiempo de llenado: 39seg (6L a 3 bar).  
**\*Volumen de descarga regulable entre 2,5-4,5L y 4,5-9L.**

## MATERIAL

Fabricado en PPC, resistente a los impactos y a las bajas temperaturas.  
Malla de fibra de vidrio incluida.

## INSTALACIÓN

Empotrado en paredes de albañilería.

## MODO DE FUNCIONAMIENTO

Válvula de descarga con accionamiento mecánico.

## PRESIÓN DE TRABAJO RECOMENDADA

Mínima 0,2, máxima 16 bar.

## KIT DE FIJACIÓN

Kit de fijación a pared.  
Kit de fijación del inodoro a la estructura.  
Kit de fijación del pulsador.

# ESTRUCTURAS / CISTERNAS

Inodoros Suspendidos

Referencia	Descripción	€ Otros
<b>40233</b>	<b>① SANFLUSH</b>	<b>164,00€</b>

520x200x745mm / 9.1Kg  
Soporte con cisterna D.D. p/inodoro suspendido.  
Compatible con las placas Orange, Easy, Plan, Moon y Square.

<b>4A0233</b>	<b>② PAR DE PIÉS P/SOPORTE</b>	<b>15,80€</b>
---------------	--------------------------------	---------------

1.0Kg

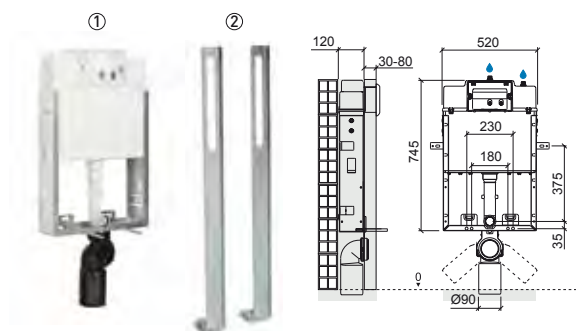

Referencia	Descripción	€ Otros
<b>5E12077</b>	<b>SOPORTE C/PLACA PLAN ELECTRÓNICA C/PILA D.D. P/INODORO SUSPENDIDO</b>	<b>951,00€</b>

470x250x1140mm / 18.9Kg  
Incluye placa de descarga Plan 5120771 y kit de fijación.

<b>5E12078</b>	<b>SOPORTE C/PLACA PLAN ELECTRÓNICA C/TRANSFORMADOR D.D. P/INODORO SUSP.</b>	<b>974,00€</b>
----------------	--	----------------

470x100x1140mm / 18.9Kg  
Incluye placa de descarga Plan 5120781 y kit de fijación.

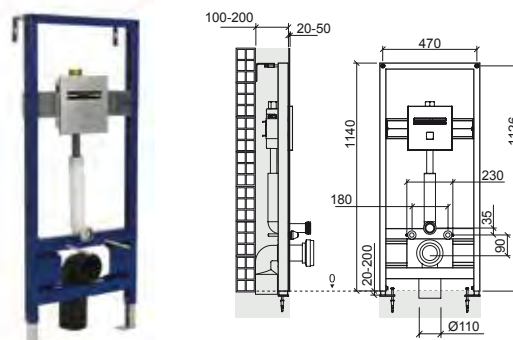

## CARACTERÍSTICAS / ESTRUCTURA

Estructura metálica prefabricada de soporte con perfil en U para inodoros suspendidos y resistente a la corrosión.  
Con 4 puntos de fijación.  
Profundidad de pared >120mm.  
Espesor de la pared frontal de revestimiento de 30 a 80mm.  
Codo de descarga 90/90 con posición ajustable.  
Fácil instalación.  
Peso estático soportado de 4,0 kN (400Kg).

## CARACTERÍSTICAS / MECANISMO

Mecanismo de doble descarga 3/6L\* (regulado de fábrica), permitiendo el ahorro de agua y contribuyendo a la protección del medioambiente.  
Accionamiento frontal.  
Alimentación de agua 1/2" superior central.  
Interior revestido con poliestireno (aislamiento acústico).  
Mecanismo rápido y silencioso, resistente a las impurezas y a la dureza del agua.  
Fácil acceso al interior para el mantenimiento.  
**\*Volumen de descarga regulable entre 2,5-4,5L y 4,5-9L.**

## MATERIAL

Fabricado con ABS.

## INSTALACIÓN

Empotrado en paredes de albañilería.

## MODO FUNCIONAMIENTO

Válvula de descarga con accionamiento mecánico.

## PRESIÓN DE TRABAJO RECOMENDADA

Mínima 0,5 bar, máxima 10 bar.  
Recomendada de 1 a 5 bar.

## KIT DE FIJACIÓN

Kit de fijación a pared.  
Kit de fijación del inodoro a la estructura.

## CARACTERÍSTICAS / ESTRUCTURA

Estructura metálica prefabricada para inodoros suspendidos resistente a la corrosión.  
Altura regulable de 20 a 200mm.  
Profundidad regulable de 100 a 200mm.  
Con 4 puntos de fijación: 2 a suelo y 2 a pared.  
Espesor de la pared frontal de revestimiento de 20 a 50mm.  
Codo de descarga 90/110 con posición ajustable.  
Robusta.  
Fácil instalación.  
Sistema de fijación rápida.  
Peso estático soportado de 4,0 kN (400Kg).

## CARACTERÍSTICAS / PLACA PLAN INCLUIDA

Mecanismo de doble descarga 3/6L\* (regulado de fábrica), permitiendo el ahorro de agua y contribuyendo a la protección del medioambiente.  
Activación frontal.  
Alimentación por pila de 9V o por transformador de 9V.  
Consumo energético 300mA.  
Entrada de agua G1".  
Ajuste de funciones por control remoto.  
Indicador del nivel de batería.  
Placa en inox con acabado cromo o satinado.  
**\*Volumen de descarga regulable.**

## INSTALACIÓN

Empotrado en paredes de albañilería con revestimiento de albañilería o paredes ligeras.

## PRESIÓN DE TRABAJO RECOMENDADA

Recomendada 1 a 8 bar.  
(Para presiones de trabajo superiores instalar un reductor de presión).

## RADIO DE ACCIÓN

Auto-ajustable (de 300mm a 700mm).

# COTAS DE INSTALACIÓN

Inodoros Suspendidos

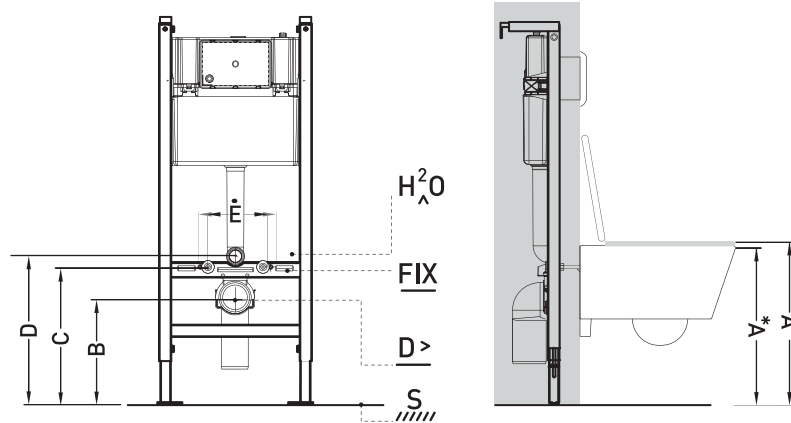

	A	B	C	D	E
CETUS 48	420	235	340	375	180
CETUS 48 <span style="border: 1px solid black; padding: 2px;">Rimflush</span>	420	224	340	362	178
CETUS 52	420	235	335	370	180
CETUS 52 <span style="border: 1px solid black; padding: 2px;">Rimflush</span>	420	225	330	360	180
URB.Y 48 <span style="border: 1px solid black; padding: 2px;">Rimflush</span>	420	230	335	365	180
URB.Y 52 <span style="border: 1px solid black; padding: 2px;">Rimflush</span>	420	240	335	375	180
ADVANCE	420	239	339	374	180
LOOK <span style="border: 1px solid black; padding: 2px;">Rimflush</span>	420	230	325	361	180
SANIBOLD <span style="border: 1px solid black; padding: 2px;">Rimflush</span>	420	222	327	360	180
SANLIFE <span style="border: 1px solid black; padding: 2px;">Rimflush</span>	420	240	339	375	180
BENISSA 70	450*	270	370	405	180
NEW WCCARE	450*	202	302	337	230

**FIX** FIJACIÓN

**H<sup>2</sup>O** ENTRADAS DE AGUA

**D>** DESCARGA

**S** SUELO

LEYENDA.

# COTAS DE INSTALACIÓN

SANGLASS WALL Inodoros Suspendidos

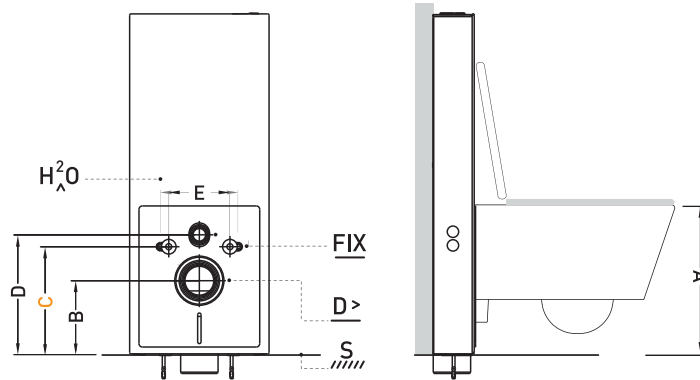

		A	B	C	D	E
URB.Y 48	Rimflush	405	215	320	350	180
URB.Y 52	Rimflush	405	225	320	360	180
ADVANCE		400	219	320	355	180
LOOK	Rimflush	415	225	320	356	180
SANIBOLD	Rimflush	413	215	320	353	180
SANLIFE	Rimflush	400	220	320	355	180

LEYENDA.

**FIX** FIJACIÓN

**H<sub>2</sub>O** ENTRADAS DE AGUA

**D>** DESCARGA

**S** SUELO

# SOPORTES

Bidés Suspendingos

Referencia	Descripción	€ Otros
<b>430</b>	<b>SOPORTE DE FIJACIÓN P/BIDÉ SUSPENDIDO</b>	<b>142,00€</b>
	 6.0Kg	

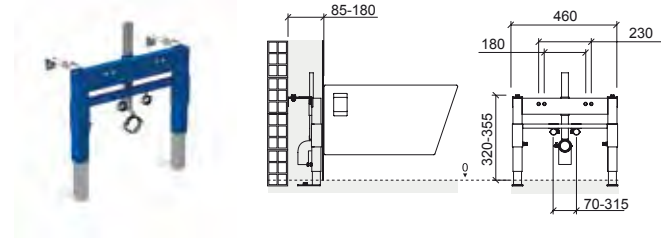

Referencia	Descripción	€ Otros
<b>439</b>	<b>SOPORTE DE FIJACIÓN P/BIDÉ SUSPENDIDO P/PAREDES PLADUR</b>	<b>158,00€</b>
	 7.8Kg	

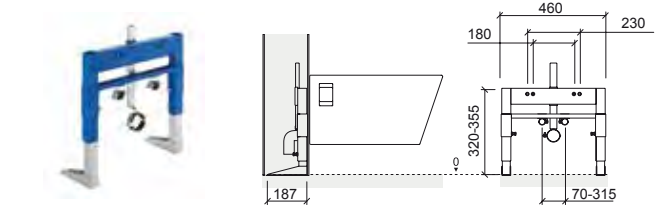

## CARACTERÍSTICAS

Estructura metálica prefabricada para bidés suspendidos resistente a la corrosión.  
 Altura regulable de 0 a 225mm.  
 Profundidad regulable de 120 a 180mm.  
 Con 4 puntos de fijación: 2 a suelo y 2 a pared.  
 Codo de descarga con posición ajustable.  
 Fijaciones para las entradas de agua fría y caliente de altura y distancia regulables.  
 Incluye soporte para el tubo de desagüe.  
 Robusta.  
 Fácil instalación.  
 Dimensiones reducidas.  
 Sistema de fijación rápida.  
 Peso estático soportado de 4,0 kN (400Kg).

## INSTALACIÓN

Empotrado en paredes de albañilería, pladur o paredes ligeras.  
 En pared recta.

## KIT DE FIJACIÓN

Kit de fijación a pared.  
 Kit de fijación del bidé a la estructura.

## CARACTERÍSTICAS

Estructura metálica prefabricada para bidés suspendidos resistente a la corrosión.  
 Altura regulable de 0 a 225mm.  
 Profundidad regulable de 120 a 180mm.  
 Con 4 puntos de fijación: 2 a suelo y 2 a pared.  
 Codo de descarga con posición ajustable.  
 Fijaciones para las entradas de agua fría y caliente de altura y distancia regulables.  
 Incluye soporte para el tubo de desagüe.  
 Robusta.  
 Fácil instalación.  
 Dimensiones reducidas.  
 Sistema de fijación rápida.  
 Peso estático soportado de 4,0 kN (400Kg).

## INSTALACIÓN

Empotrado en paredes de albañilería, pladur o paredes ligeras.  
 En pared recta.





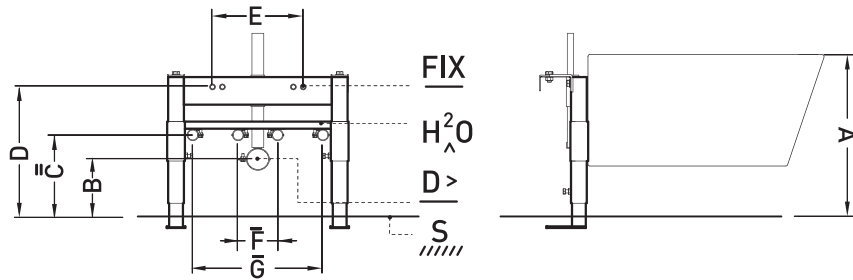

## KIT DE FIJACIÓN

Kit de fijación a pared.  
 Kit de fijación del bidé a la estructura.

# COTAS DE INSTALACIÓN

Bidés Suspendidos



	A	B	C	D	E	F	G
CETUS 48	420	115	180	326	180	100	300
CETUS 52	420	115	180	330	180	100	300
URB.Y 48	420	115	180	340	180	100	300
URB.Y 52	420	115	165	340	180	145	300
ADVANCE	420	194	259	354	180	100	-
LOOK 	420	130	140	350	180	135	300
SANLIFE	420	145	170	345	180	150	300
SANIBOLD 	420	140	130	335	180	130	300
							
							

LEYENDA.

**FIX**

FIJACIÓN

**H<sup>2</sup>O**

ENTRADAS DE AGUA

**D>**

DESCARGA

**S**

SUELO



FIJACIÓN POR ABAJO

# PLACAS DE DESCARGA

Referencia	Descripción	€ Blanco	€ Color
------------	-------------	----------	---------

<b>40043</b>	<b>SQUARE</b>	<b>186,00€</b>	<b>247,00€</b>
--------------	---------------	----------------	----------------

📦 242x16x174mm / 0.6Kg  
 Placa para cisterna de encastrar D.D. Acabados en **blanco** [10] y **chromo/wengué** [73].  
 Compatible con: Sanfix, Sanflush, Switch, Wallfit, Sanspace y Sanbest.

<b>40043</b>	<b>SQUARE</b>	<b>216,00€</b>	
--------------	---------------	----------------	--

📦 242x15x174mm / 0.6Kg  
 Placa para cisterna de encastrar D.D. Acabados en **chromo/vidrio blanco** [00].  
 Compatible con: Sanfix, Sanflush, Switch, Wallfit, Sanspace y Sanbest.

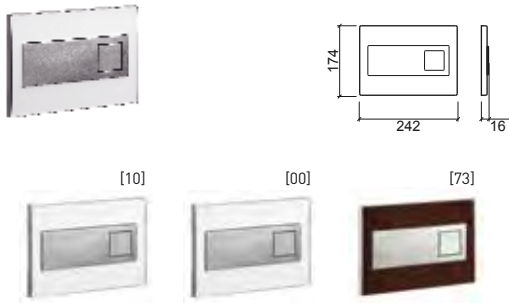

Referencia	Descripción	€ Blanco	€ Color
------------	-------------	----------	---------

<b>40033</b>	<b>MOON</b>	<b>186,00€</b>	<b>247,00€</b>
--------------	-------------	----------------	----------------

📦 242x16x174mm / 0.5Kg  
 Placa para cisterna de encastrar D.D. Acabados en **blanco** [10] y **chromo/zebrano** [89].  
 Compatible con: Sanfix, Sanflush, Switch, Wallfit, Sanspace y Sanbest.

<b>40033</b>	<b>MOON</b>	<b>216,00€</b>	
--------------	-------------	----------------	--

📦 242x16x174mm / 0.5Kg  
 Placa para cisterna de encastrar D.D. Acabados en **chromo/vidrio verde** [18].  
 Compatible con: Sanfix, Sanflush, Switch, Wallfit, Sanspace y Sanbest.

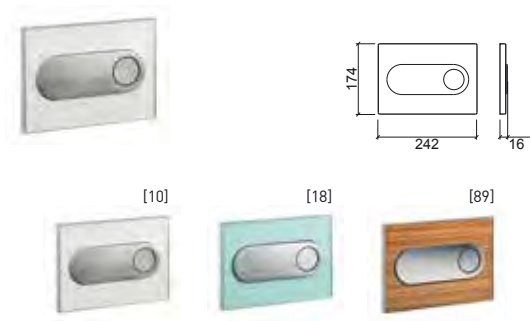

## CARACTERÍSTICAS

Doble descarga.  
 Accionamiento frontal.  
 Fácil instalación sin herramientas.

## MATERIAL

**Inox y Acrílico:**  
 Para el acabado chromo/blanco.  
**Inox y Vidrio:**  
 Para el acabado chromo/vidrio blanco.  
**Inox y Madera:**  
 Para el acabado chromo/wengué.

## ACABADOS\*

Chromo / Blanco.  
 Cromo / Vidrio blanco.  
 Cromo / Wengué.

\* Acabados personalizables bajo consulta.

## INSTALACIÓN

Compatible con las cisternas:  
 Switch.  
 Sanflush.  
 Sanfix.  
 Wallfit.  
 Sanspace.  
 Sanbest.

## MODO DE FUNCIONAMIENTO

Accionamiento mecánico.

## CARACTERÍSTICAS

Doble descarga.  
 Accionamiento frontal.  
 Fácil instalación sin herramientas.

## MATERIAL

**Inox y Acrílico:**  
 Para el acabado chromo/blanco.  
**Inox y Vidrio:**  
 Para el acabado chromo/vidrio verde.  
**Inox y Madera:**  
 Para el acabado chromo/zebrano.

## ACABADOS\*

Chromo / Blanco.  
 Cromo / Vidrio verde.  
 Cromo / Zebrano.

\* Acabados personalizables bajo consulta.

## INSTALACIÓN

Compatible con las cisternas:  
 Switch.  
 Sanflush.  
 Sanfix.  
 Wallfit.  
 Sanspace.  
 Sanbest.

## MODO DE FUNCIONAMIENTO

Accionamiento mecánico.





# PLACAS DE DESCARGA

Referencia	Descripción	€ Blanco	€ Color
------------	-------------	----------	---------

<b>40013</b>	<b>PLAN</b> 255x18x170mm / 0.8Kg Placa para cisterna de encastrar D.D. Acabados en <b>blanco</b> [00], <b>chromo</b> [11] y en <b>chromo satinado</b> [13]. Compatible con: Sanfix, Sanflush, Switch, Wallfit, Sanspace y Sanbest.	<b>45,00€</b>	<b>68,00€</b>
--------------	---	---------------	---------------

<b>4001326</b>	<b>PLAN</b> 255x18x170mm / 0.8Kg Placa para cisterna de encastrar D.D. Acabado en <b>negro mate</b> . Compatible con: Sanfix, Sanflush, Switch, Wallfit, Sanspace y Sanbest.	<b>68,00€</b>	
----------------	---	---------------	--



Referencia	Descripción	€ Blanco	€ Color
------------	-------------	----------	---------

<b>40003</b>	<b>ORANGE</b> 255x18x170mm / 0.8Kg Placa para cisterna de encastrar D.D. Acabados en <b>blanco</b> [00], <b>chromo</b> [11] y en <b>chromo satinado</b> [13]. Compatible con: Sanfix, Sanflush, Switch, Wallfit, Sanspace y Sanbest.	<b>45,00€</b>	<b>68,00€</b>
--------------	---	---------------	---------------

<b>4000326</b>	<b>ORANGE</b> 255x18x170mm / 0.8Kg Placa para cisterna de encastrar D.D. Acabado en <b>negro mate</b> . Compatible con: Sanfix, Sanflush, Switch, Wallfit, Sanspace y Sanbest.	<b>68,00€</b>	
----------------	---	---------------	--

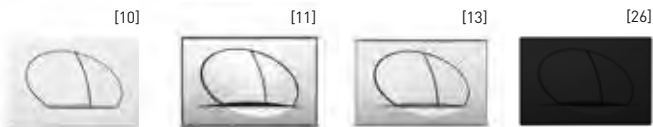

## CARACTERÍSTICAS

Doble descarga.  
Accionamiento frontal.  
Fácil instalación sin herramientas.

## MATERIAL

**ASA** (Acilonitrilo eStireno Acrilato):  
Para el acabado blanco.  
**ABS** (Acilonitrilo Butadieno eStireno):  
Para el acabado chromo/satinado.

## ACABADOS

Blanco.  
Cromo.  
Cromo / Satinado.  
Negro mate

## INSTALACIÓN

Compatible con las cisternas:  
Switch.  
Sanflush.  
Sanfix.  
Wallfit.  
Sanspace.  
Sanbest.

## MODO DE FUNCIONAMIENTO

Accionamiento mecánico.

## CARACTERÍSTICAS

Doble descarga.  
Accionamiento frontal.  
Fácil instalación sin herramientas.

## MATERIAL

**ASA** (Acilonitrilo eStireno Acrilato):  
Para el acabado blanco.  
**ABS** (Acilonitrilo Butadieno eStireno):  
Para el acabado chromo/satinado.

## ACABADOS

Blanco.  
Cromo.  
Cromo / Satinado.  
Negro mate

## INSTALACIÓN

Compatible con las cisternas:  
Switch.  
Sanflush.  
Sanfix.  
Wallfit.  
Sanspace.  
Sanbest.

## MODO DE FUNCIONAMIENTO

Accionamiento mecánico.

# PLACAS DE DESCARGA

Referencia	Descripción	€ Blanco	€ Color
------------	-------------	----------	---------

<b>40023</b>	<b>EASY</b> 255x18x170mm / 0.8Kg Placa para cisterna de encastrar D.D. Acabados en <b>blanco</b> [00], <b>chromo</b> [11] y en <b>chromo satinado</b> [13]. Compatible con: Sanfix, Sanflush, Switch, Wallfit, Sanspace y Sanbest.	<b>43,00€</b>	<b>59,00€</b>
--------------	---	---------------	---------------

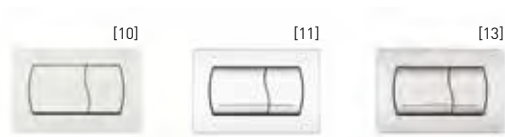
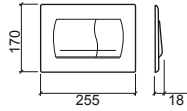

## CARACTERÍSTICAS

Doble descarga.  
 Accionamiento frontal.  
 Fácil instalación sin herramientas.

## MATERIAL

**ASA** (Acrilonitrilo eStireno Acrilato):  
 Para el acabado blanco.  
**ABS** (Acrilonitrilo Butadieno eStireno):  
 Para el acabado chromo/satinado.

## ACABADOS

Chromo.  
 Blanco.  
 Satinado.

## INSTALACIÓN

Compatible con las cisternas:  
 Switch.  
 Sanflush.  
 Sanfix.  
 Wallfit.  
 Sanspace.  
 Sanbest.

## MODO DE FUNCIONAMIENTO

Accionamiento mecánico.

Referencia	Descripción	€ Blanco	€ Color
------------	-------------	----------	---------

<b>44300</b>	<b>QUADRO</b> 230x14x146mm / 0.5Kg Placa para cisterna de encastrar D.D. Acabado en <b>blanco</b> [00]. Compatible con: 443, 445, 449 y 453.	<b>68,00€</b>	
<b>44311</b>	<b>QUADRO</b> 230x14x146mm / 0.5Kg Placa para cisterna de encastrar D.D. Acabado en <b>chromo</b> [11]. Compatible con: 443, 445, 449 y 453.	<b>96,00€</b>	
<b>44313</b>	<b>QUADRO</b> 230x14x146mm / 0.5Kg Placa para cisterna de encastrar D.D. Acabado en <b>chromo satinado</b> [13]. Compatible con: 443, 445, 449 y 453.	<b>130,00€</b>	
<b>4430</b>	<b>QUADRO</b> 230x14x146mm / 0.5Kg Placa para cisterna de encastrar D.D. Acabado <b>ceniza mate</b> [03] y <b>negro mate</b> [06]. Compatible con: 443, 445, 449 y 453.	<b>164,00€</b>	

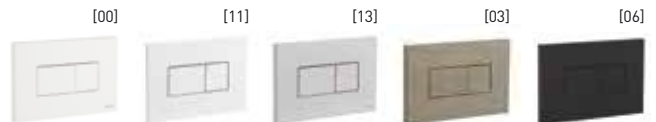
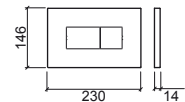

## CARACTERÍSTICAS

Doble descarga.  
 Accionamiento frontal y superior.  
 Fácil instalación.

## MATERIAL

**PS** (Poliestireno):  
 Para el acabado blanco.  
**ABS** (Acrilonitrilo Butadieno eStireno):  
 Para los acabados chromo, chromo satinado, ceniza mate y negro mate.

## ACABADOS

Blanco.  
 Chromo.  
 Chromo Satinado.  
 Ceniza Mate.  
 Negro Mate.

## INSTALACIÓN

Compatible con las cisternas: Ref. 443, Ref. 445, Ref. 449 y Ref. 453.

## MODO DE FUNCIONAMIENTO

Accionamiento neumático.

# PLACAS DE DESCARGA

Referencia	Descripción	€ Cromo	€ Color
<b>41033</b>	<b>MOOVE</b> 247x8.5x160mm / 0.9Kg Placa para cisterna de encastrar D.D. Acabado <b>cromo</b> [11]. Compatible con: Sandouble y Sanslim.	<b>52,00€</b>	
<b>41033</b>	<b>MOOVE</b> 247x8.5x160mm / 0.9Kg Placa para cisterna de encastrar D.D. Acabado <b>blanco/cromo</b> [10]. Compatible con: Sandouble y Sanslim.	<b>82,00€</b>	
<b>41033</b>	<b>MOOVE</b> 247x8.5x160mm / 0.9Kg Placa para cisterna de encastrar D.D. Acabado <b>blanco/dorado</b> [B2]. Compatible con: Sandouble y Sanslim.	<b>90,00€</b>	
<b>41033</b>	<b>MOOVE</b> 247x8.5x160mm / 0.9Kg Placa para cisterna de encastrar D.D. Acabado <b>negro mate</b> [26]. Compatible con: Sandouble y Sanslim.	<b>100,00€</b>	
<b>41033</b>	<b>MOOVE</b> 247x8.5x160mm / 0.9Kg Placa para cisterna de encastrar D.D. Acabado <b>negro mate/cromo</b> [16]. Compatible con: Sandouble y Sanslim.	<b>110,00€</b>	
<b>41033</b>	<b>MOOVE</b> 247x8.5x160mm / 0.9Kg Placa para cisterna de encastrar D.D. Acabado <b>negro mate/dorado</b> [37]. Compatible con: Sandouble y Sanslim.	<b>120,00€</b>	

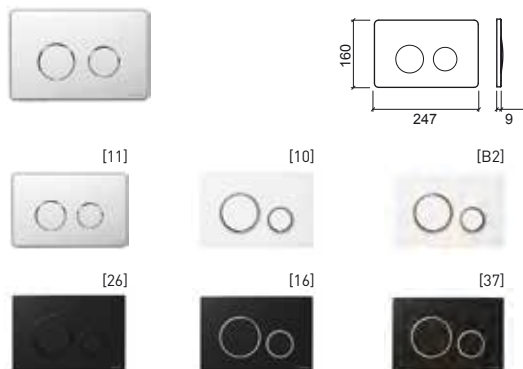

## CARACTERÍSTICAS

Doble descarga permitiendo un ahorro de agua y contribuyendo a la protección ambiental.  
Accionamiento frontal.  
Fácil instalación.

## MATERIAL

ABS (Acrilonitrilo Butadieno eStireno)

## ACABADOS

Cromo, blanco/cromo, blanco/dorado, negro mate, negro mate/cromo, negro mate/dorado.

## INSTALACIÓN

Compatible con las cisternas Sandouble y Sanslim.

## MODO DE FUNCIONAMIENTO

Accionamiento mecánico.  
Resistencia de accionamiento reducido para facilitar su uso por niños y personas con movilidad reducida.

Referencia	Descripción	€ Cromo
<b>512077</b>	<b>PLAN CON INFRARROJOS Y PILA</b> 220x12x220mm / 2.7Kg Placa D.D. electrónica con pila para inodoro C/A o empotrada y suspendido. Acabado cromo. Compatible con Plan.	<b>602,00€</b>
<b>512078</b>	<b>PLAN CON INFRARROJOS Y TRANSFORMADOR</b> 220x12x220mm / 2.9Kg Placa D.D. electrónica con transformador para inodoro C/A o empotrada y suspendido. Acabado cromo. Compatible con Plan.	<b>621,00€</b>

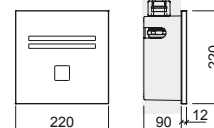

## CARACTERÍSTICAS

Mecanismo de doble descarga 3/6L\* (regulado de fábrica), permitiendo el ahorro de agua y contribuyendo a la protección del medioambiente.  
Activación frontal.  
Alimentación por pila de 9V o por transformador de 9V.  
Consumo energético 300mA.  
Entrada de agua G1'.  
Ajuste de funciones por control remoto.  
Indicador del nivel de batería.  
Placa en inox con acabado cromo o satinado.  
**\*Volumen de descarga regulable.**

## MATERIAL

Inox.

## ACABADOS

Cromo / Satinado.

## INSTALACIÓN

Empotrada o junto con la estructura Plan respetando una distancia mínima de 1,5m entre la placa y otros objetos.

## MODO DE FUNCIONAMIENTO

### Automático:

La descarga se activa automáticamente cuando el usuario sale del radio de acción del sensor durante unos segundos.

Si el tiempo de uso es inferior a 1 minuto, realiza una descarga de 3L.

Si el tiempo de uso es superior a 1 minuto, realiza una descarga de 6L.

### Manual:

Presionando el botón de la placa. Opción más recomendable cuando hay un fallo de corriente eléctrica o para cuando se agote la pila.

## PRESIÓN DE TRABAJO RECOMENDADA

Recomendada 1 a 8 bar.

(Para presiones de trabajo superiores instalar un reductor de presión).

## RADIO DE ACCIÓN

Auto-ajustable (de 300mm a 700mm).





### Bajo encimera

- 102 Agres
- 102 Biar
- 102 Anna
- 102 Arc
- 103 Simple
- 103 Vouga

### Sobre encimera

- 103 Anna
- 103 WCA
- 103 Tabarca
- 103 Paris
- 103 Tejo
- 103 Vetro
- 104 Vintage
- 104 Alicante
- 104 Área Plus
- 104 Denia Mini

### 104 Kits de fijación

### Sobre mueble

- 105 Round
- 106 Morfys
- 106 Ring
- 106 Unu
- 106 Join
- 107 Sanlife
- 109 Vista
- 109 Sanibold NEW
- 110 Note
- 110 Comby
- 111 Flow
- 111 Sign
- 112 Look

### Semiencastrar

- 113 Linha
- 114 Urb.Y
- 115 Look
- 115 Palm

### Murales

- 117 Douro
- 117 Mira
- 117 Mondego
- 117 Look
- 118 Sado
- 118 Easy
- 118 Cetus Basic
- 119 Vista
- 120 Palm
- 120 Sanlife
- 121 Novelda Plus
- 122 WCA

### Solid Surface

- 122 Alva NEW

### 123 Válvulas / Sifones

# LAVABOS DE ENCIMERA

lavabos bajo encimera

Referencia Descripción € Blanco

**118880** LAVABO AGRES 75 192,00€

765x345x155mm / 9.0Kg / Piezas palet BL=20  
Lavabo bajo encimera sin orificio para grifería.  
Con embellecedor.  
Plano de corte: 685x275mm.

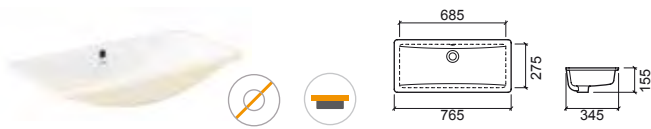

Referencia Descripción € Blanco

**118860** LAVABO AGRES ANGULAR IZQ. 120,00€

**118850** LAVABO AGRES ANGULAR DCHO.

535x335 / 8.0Kg / Piezas palet BL=48  
Lavabo bajo encimera sin orificio para grifería.  
Con embellecedor.

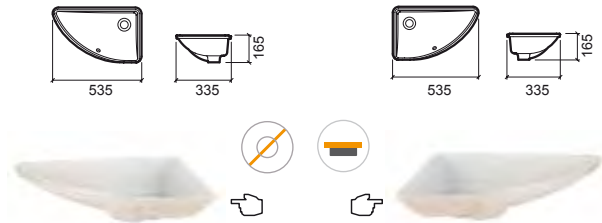

Referencia Descripción € Blanco

**118370** LAVABO AGRES 53 120,00€

548x347x172mm / 8.8Kg / Piezas palet BL=33  
Lavabo bajo encimera sin orificio para grifería.  
Con embellecedor.  
Plano de corte: 470x270mm.



Referencia Descripción € Blanco

**118350** LAVABO BIAR 120,00€

530x396x174mm / 9.7Kg / Piezas palet BL=30  
Lavabo bajo encimera sin orificio para grifería.  
Con embellecedor.  
Plano de corte: 475x341mm.  
[-] Consultar disponibilidad.



Referencia Descripción € Blanco

**118940** LAVABO AGRES 44 107,00€

440x260x150mm / 5.8Kg / Piezas palet BL=33  
Lavabo bajo encimera sin orificio para grifería.  
Con embellecedor.  
Plano de corte: 370x190mm.



Referencia Descripción € Blanco

**118340** LAVABO ANNA 128,00€

Ø420x172mm / 5.1Kg / Piezas palet BL=30  
Lavabo bajo encimera sin orificio para grifería.  
Con embellecedor.  
Plano de corte: Ø350mm.



Referencia Descripción € Blanco

**108760** LAVABO ARC 137,00€

Ø460x185mm / 6.7Kg / Piezas palet BL=26  
Lavabo bajo encimera sin orificio para grifería.  
Con embellecedor.  
Plano de corte: Ø395mm.



LEYENDA.

 Sin orificio para grifería

 Bajo encimera

BL. BLANCO

# LAVABOS DE ENCIMERA

lavabos bajo encimera / lavabos sobre encimera

Referencia Descripción € Blanco

**108750 LAVABO SIMPLE 99,00€**

480x390x185mm / 6.5Kg / Piezas palet BL=26  
Lavabo bajo encimera sin orificio para grifería.  
Con embellecedor.  
Plano de corte: 410x320mm.



Referencia Descripción € Blanco

**108350 LAVABO VOUGA 112,00€**

565x445x200mm / 7.2Kg / Piezas palet BL=20  
Lavabo bajo encimera sin orificio para grifería.  
Con embellecedor.  
Plano de corte: 495x375mm.



Referencia Descripción € Blanco

**118320 LAVABO ANNA 119,00€**

Ø410x170mm / 5.9Kg / Piezas palet BL=30  
Lavabo sobre encimera sin orificio para grifería.  
Con embellecedor.  
Plano de corte: Ø385mm.



Referencia Descripción € Blanco

**118330 LAVABO ANNA C/ORIFICIO P/GRIFERÍA 128,00€**

Ø410x170mm / 5.6Kg / Piezas palet BL=30  
Lavabo sobre encimera con orificio para grifería.  
Con embellecedor.  
Plano de corte: Ø385mm.

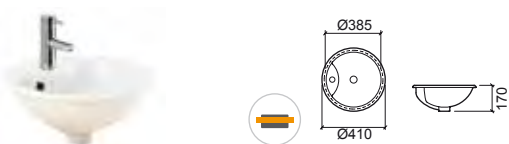

Referencia Descripción € Blanco

**118310 LAVABO TABARCA 119,00€**

Ø355x160mm / 5.0Kg / Piezas palet BL=30  
Lavabo sobre encimera sin orificio para grifería.  
Con embellecedor.  
Plano de corte: Ø325mm.



Referencia Descripción € Blanco

**111360 LAVABO WCA Ø45 294,00€**

Ø450x280mm / 9.1Kg / Piezas palet BL=20  
Lavabo sobre encimera o encastrar sin orificio para grifería.  
Con embellecedor. Plano de corte: Ø420mm.  
Compatible con encimera WCA 60 61192 y 90 61193; encimera WCA 60 con armario puerta derecha WCA 61103 y puerta izquierda WCA 61102; encimera WCA 90 con armario 61104; pedestal metálico WCA 61130.

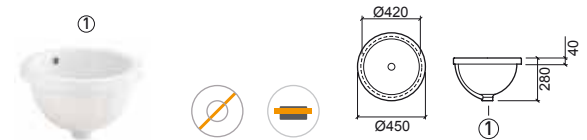

Referencia Descripción € Blanco

**108370 LAVABO PARIS 143,00€**

550x455x215mm / 9.3Kg / Piezas palet BL-COL=40-20  
Lavabo sobre encimera con orificio para grifería.  
Con embellecedor.  
Plano de corte: 521x416mm.



Referencia Descripción € Blanco

**108360 LAVABO TEJO 83,00€**

560x497x213mm / 9.2Kg / Piezas palet BL-COL=40  
Lavabo sobre encimera con orificio para grifería.  
Con embellecedor.  
Plano de corte: 540x477mm.



Referencia Descripción € Blanco

**118950 LAVABO VETRO 125,00€**

460x260x145mm / 5.0Kg / Piezas palet BL=20  
Lavabo sobre encimera con orificio para grifería.  
Con embellecedor.  
[-] Consultar disponibilidad.



## LEYENDA.

Sin orificio para grifería Sobre encimera Bajo encimera

BL. BLANCO

# LAVABOS DE ENCIMERA

lavabos sobre encimera

Referencia Descripción € Blanco

**117360** ① LAVABO VINTAGE **182,00€**

650x495x210mm / 18.3Kg / Piezas palet BL=18  
Lavabo sobre encimera con orificio para grifería.  
Sin embellecedor.  
Plano de corte: 620x465mm.

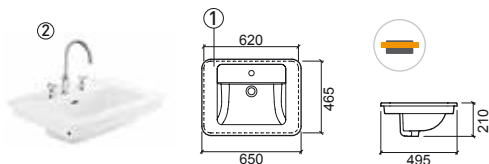

Referencia Descripción € Blanco

**118910** ① LAVABO ALICANTE 41 **146,00€**

415x250x122mm / 5.4Kg / Piezas palet BL=20  
Lavabo sobre encimera con orificio para grifería. Sin rebosadero.  
Compatible con mueble Alicante 61401. **No compatible con VDA.**  
Válvula compatible Ref. 4V99.  
Plano de corte: 385x220mm.

**118920** ② LAVABO ALICANTE 60 **259,00€**

605x250x120mm / 8.2Kg / Piezas palet BL=20  
Lavabo sobre encimera con orificio para grifería. Sin rebosadero.  
Compatible con mueble Alicante 61501. **No compatible con VDA.**  
Válvula compatible Ref. 4V99. Plano de corte: 575x225mm.

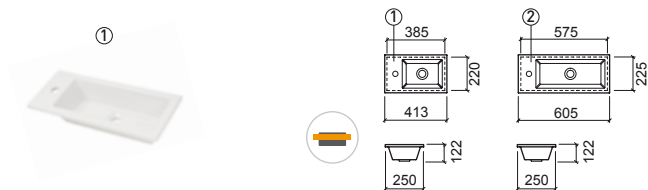

Referencia Descripción € Blanco

**118460** LAVABO DENIA MINI 45 **131,00€**

470x360x145mm / 5.0Kg / Piezas palet BL=28  
Lavabo sobre encimera con orificio para grifería. Con embellecedor.  
[-] Consultar disponibilidad.



Referencia Descripción € Blanco

**108120** ① LAVABO ÁREA PLUS 61 **217,00€**

614x461x150mm / 12.4Kg / Piezas palet BL=20  
Lavabo sobre encimera con orificio para grifería.  
Con embellecedor. Compatible con muebles Área 60 65120 y 65121.  
Plano de corte: 560x400mm

**108130** ② LAVABO ÁREA PLUS 71 **225,00€**

712x460x150mm / 13.0Kg / Piezas palet BL=16  
Lavabo sobre encimera con orificio para grifería.  
Con embellecedor. Compatible con muebles Área 70 65220 y 65221.  
Plano de corte: 500x396mm.

**108140** ③ LAVABO ÁREA PLUS 81 **241,00€**

813x457x150mm / 14.4Kg / Piezas palet BL=16  
Lavabo sobre encimera con orificio para grifería.  
Con embellecedor. Compatible con muebles Área 80 65320 y 65321.  
Plano de corte: 540x380mm.

**108150** ④ LAVABO ÁREA PLUS 91 **253,00€**

911x459x149mm  
Lavabo sobre encimera con orificio para grifería.  
Con embellecedor. Compatible con muebles Área 90 67620 y 67621.  
[-] Consultar disponibilidad.

**108160** ⑤ LAVABO ÁREA PLUS 101 **271,00€**

1010x459x150mm  
Lavabo sobre encimera con orificio para grifería.  
Con embellecedor. Compatible con mueble Área 100 65421.  
[-] Consultar disponibilidad.

	A	B	C	D	E
①	614	461	150	470	375
②	712	460	150	500	396
③	813	457	150	540	380
④	911	459	149	---	---
⑤	1010	459	150	---	---



Referencia Descripción € Blanco

**108170** LAVABO ÁREA PLUS 121 DUPLO **324,00€**

1210x459x148mm / 25.0Kg / Piezas palet BL=14  
Lavabo sobre encimera con 2 orificios para griferías.  
Con embellecedor. Compatible con muebles Área 120 65130 y 65131.  
Plano de corte: 1140x390mm.

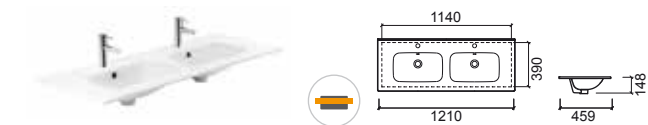

Referencia Descripción € Color

**45** KIT FIJACIÓN P/LAVABO BAJO ENCIMERA **9,40€**

0.3Kg  
Kit de fijación para lavabo bajo encimera. **Excepto lavabo Biar.**

**47** KIT FIJACIÓN P/LAVABO BAJO ENCIMERA **9,40€**

0.3Kg  
Kit de fijación para lavabo bajo encimera. **Para lavabo Biar.**

LEYENDA.

Sin orificio para grifería

Sobre encimera

No compatible con VDA

Dimensiones sujetas a variaciones



# LAVABOS SOBRE MUEBLE

Referencia	Descripción	€ Blanco	€ Color
<b>108980</b>	<b>LAVABO ROUND 40</b> 	<b>247,00€</b>	<b>547,00€</b>

 Ø408x153mm / 10.0Kg / Piezas palet BL-COL=20

Lavabo sobre mueble sin orificio para grifería.

Sin rebosadero. **No compatible con VDA.** Válvula Compatible Ref. 4V99.

\*Colores disponibles bajo pedido: interior **blanco** acabado brillo/ exterior acabado **negro** mate Ref. 108980B64. Plano de corte: Ø153mm.



\*108980B64

Referencia	Descripción	€ Blanco	€ Color
<b>108990</b>	<b>LAVABO ROUND 45</b> 	<b>284,00€</b>	<b>581,00€</b>

 Ø450x150mm / 11.0Kg / Piezas palet BL-COL=20

Lavabo sobre mueble sin orificio para grifería.

Sin rebosadero. **No compatible con VDA.** Válvula Compatible Ref. 4V99.

\*Colores disponibles bajo pedido: interior **blanco** acabado brillo/ exterior acabado **negro** mate Ref. 108990B64. Plano de corte: Ø150mm.

**[ - ] Consultar disponibilidad.**



\*108990B64

Referencia	Descripción	€ Blanco
<b>108110</b>	<b>LAVABO ROUND 45 C/ORIFICIO P/ GRIFERÍA</b> 	<b>308,00€</b>

 451x420x151 / 11.7Kg / Piezas palet BL=20

Lavabo sobre mueble con orificio para grifería..

Sin rebosadero. **No compatible con VDA.** Válvula Compatible Ref. 4V99.

\*Colores disponibles: **blanco**. Plano de corte: 150x250mm.

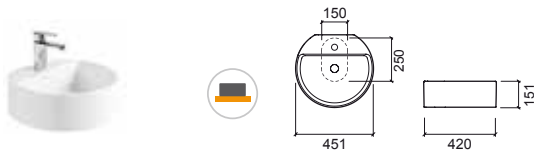

Referencia	Descripción	€ Blanco Mate	€ Color*
<b>108990</b>	<b>LAVABO ROUND 45</b> 	<b>455,00€</b>	<b>455,00€</b>

 Ø450x150mm / 11.0Kg

Lavabo sobre mueble sin orificio para grifería.

Sin rebosadero. **No compatible con VDA.** Válvula compatible Ref. 4V99.

\*Colores disponibles bajo consulta: **blanco** acabado **mate** Ref. 108990604, **negro** acabado **mate** Ref. 108990264. Plano de corte: Ø150mm.

**[ - ] Consultar disponibilidad.**

<b>108990</b>	<b>LAVABO ROUND 45</b> 	<b>1.050,00€</b>
---------------	--	------------------

 Ø450x150mm / 11.0Kg

Lavabo sobre mueble sin orificio para grifería.

Sin rebosadero. **No compatible con VDA.** Válvula compatible Ref. 4V99.

\*Colores disponibles bajo consulta: interior **dorado** acabado **mate** exterior **blanco** acabado **mate** Ref. 108990B44. Plano de corte: Ø150mm.

**[ - ] Consultar disponibilidad.**

<b>108990</b>	<b>LAVABO ROUND 45</b> 	<b>1.133,00€</b>
---------------	--	------------------

 Ø450x150mm / 11.0Kg

Lavabo sobre mueble sin orificio para grifería.

Sin rebosadero. **No compatible con VDA.** Válvula compatible Ref. 4V99.

\*Colores disponibles bajo consulta: **dorado** acabado **mate** Ref. 108990244. Plano de corte: Ø150mm.

**[ - ] Consultar disponibilidad.**

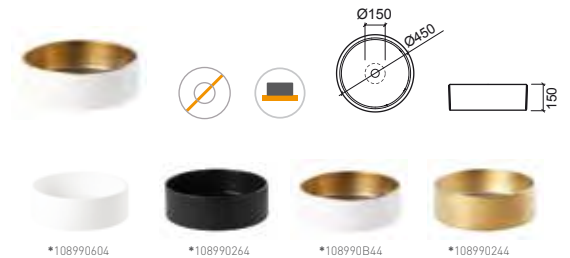

\*108990604

\*108990264

\*108990B44

\*108990244

## LEYENDA.

 No compatible con VDA

 Sin orificio para grifería

 Sobre mueble

BL. BLANCO / COL. COLOR

# LAVABOS SOBRE MUEBLE

Referencia Descripción € Blanco € Color\*

**108970** LAVABO MORFY'S  **378,00€** **491,00€**

 530x385x175mm / 7.8Kg / Piezas palet BL-COL=18  
Lavabo sobre mueble sin orificio para grifería con válvula siempre abierta.  
Sin rebosadero. **No compatible con VDA.** Válvula compatible Ref. 493XX.  
\*Colores disponibles bajo consulta: **castaño satinado, azul, naranja, negro, verde y vermelho.** Plano de corte: Ø150mm.



Referencia Descripción € Rainbow € Color\*

**108970** LAVABO MORFY'S  **1.182,00€**

 530x385x175mm / 7.8Kg  
Lavabo sobre mueble sin orificio para grifería con válvula siempre abierta.  
Sin rebosadero. **No compatible con VDA.** Válvula compatible Ref. 493XX.  
\*Colores disponibles bajo consulta:  **cobre acabado brillo Ref. 108970964, dorado acabado brillo Ref. 108970124.** Plano de corte: Ø150mm.  
[-] Consultar disponibilidad.

**108970** LAVABO MORFY'S  **1.285,00€**

 530x385x175mm / 7.8Kg  
Lavabo sobre mueble sin orificio para grifería con válvula siempre abierta.  
Sin rebosadero. **No compatible con VDA.** Válvula compatible Ref. 493XX.  
\*Colores disponibles bajo consulta: **rainbow acabado brillo Ref. 108970B54.** Plano de corte: Ø150mm.  
[-] Consultar disponibilidad.



\*108970964

\*108970124

\*108970B54

Referencia Descripción € Blanco € Color\*

**109390** LAVABO RING  **284,00€** **781,00€**

 Ø458X150mm / 11.0Kg / Piezas palet BL-COL=20  
Lavabo sobre mueble sin orificio para grifería.  
Sin rebosadero. **No compatible con VDA.** Válvula compatible Ref. 4V99.  
\*Colores disponibles bajo consulta: **plata Ref. 109390B14 y oro Ref. 109390B24.** Plano de corte: Ø175mm.  
[-] Consultar disponibilidad.

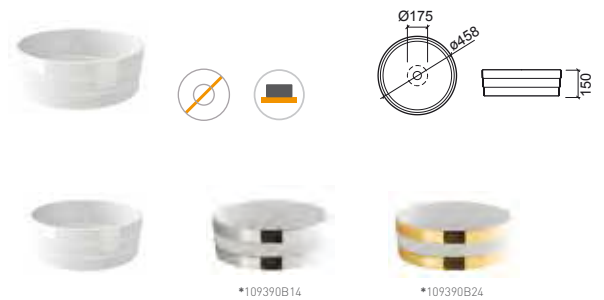

\*109390B14

\*109390B24

Referencia Descripción € Blanco

**109740** ① LAVABO UNU  **642,00€**

 Ø400x320mm / 17.9Kg / Piezas palet BL=10  
Lavabo sobre mueble sin orificio para grifería.  
Sin rebosadero. **No compatible con VDA.** Válvula compatible Ref. 4V99.

**109209** ② PEDESTAL UNU SIN ORIFICIO **575,00€**

 Ø400x630mm / 26.4Kg / Piezas palet BL=10

**109200** ③ PEDESTAL UNU CON ORIFICIO **575,00€**

 Ø400x630mm / 26.4Kg / Piezas palet BL=10

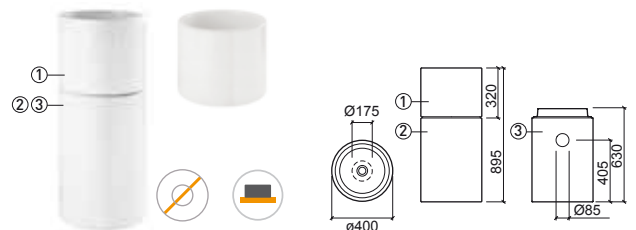

Referencia Descripción € Blanco

**109710** LAVABO JOIN  **373,00€**

 610x410x165mm / 11.7Kg / Piezas palet BL=24  
Lavabo sobre mueble sin orificio para grifería.  
Sin rebosadero. **No compatible con VDA.** Válvula compatible Ref. 4V99.  
Compatible con muebles Join 64401 y 64400. Plano de corte: Ø150mm.



LEYENDA.

 No compatible con VDA

 Sin orificio para grifería

 Sobre mueble

BL. BLANCO / COL. COLOR

# LAVABOS SOBRE MUEBLE

Referencia Descripción € Blanco

**136379** ① **LAVABO SANLIFE Ø38** **128,00€**  
 ☞ Ø380x130mm / 6.0Kg / Piezas palet BL=36  
 Lavabo sobre mueble sin orificio para grifería. Sin embellecedor.  
 Compatible con muebles Sanlife 100 691990, 691991 y Sanlife 160 691996, 691997. Plano de corte: Ø105mm.

**136779** ② **LAVABO SANLIFE Ø42** **134,00€**  
 ☞ Ø420x140mm / 6.9Kg  
 Lavabo sobre mueble sin orificio para grifería. Sin embellecedor.  
 Compatible con muebles Sanlife 100 691990, 691991 y Sanlife 160 691996, 691997. Plano de corte: Ø105mm.

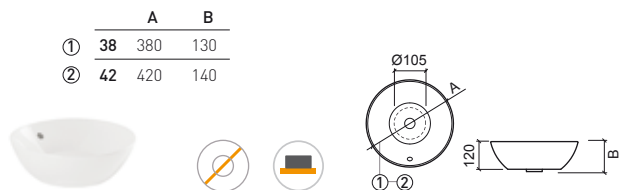

Referencia Descripción € Blanco

**136389** ① **LAVABO SANLIFE 60x38** **212,00€**  
 ☞ 595x380x140mm / 8.8Kg  
 Lavabo sobre mueble sin orificio para grifería. Sin embellecedor.  
 Compatible con muebles Sanlife 100 691990, 691991 y Sanlife 160 691996, 691997. Plano de corte: Ø180mm.

**136789** ② **LAVABO SANLIFE 60x42** **217,00€**  
 ☞ 600x420x142mm / 10.2Kg / Piezas palet BL=24  
 Lavabo sobre mueble sin orificio para grifería. Sin embellecedor.  
 Compatible con muebles Sanlife 100 691990, 691991 y Sanlife 160 691996, 691997. Plano de corte: Ø150mm.

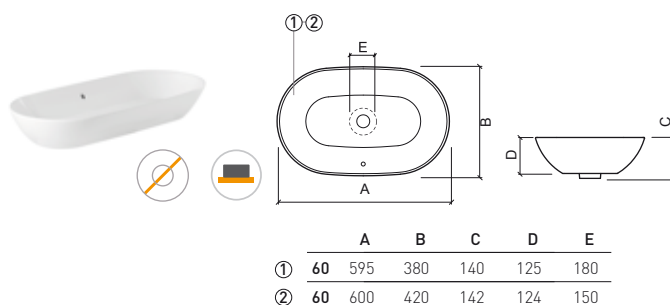

Referencia Descripción € Blanco

**136370** ① **LAVABO SANLIFE Ø38 C/ORIFICIO P/GRIFERÍA** **137,00€**  
 ☞ Ø380x135mm / Piezas palet BL=36  
 Lavabo sobre mueble con orificio para grifería. Sin embellecedor.  
 Compatible con muebles Sanlife 100 691992 y Sanlife 160 691998.  
 Plano de corte: 252x120mm.

**136770** ② **LAVABO SANLIFE Ø42 C/ORIFICIO P/GRIFERÍA** **142,00€**  
 ☞ Ø420x143mm / 7.6Kg  
 Lavabo sobre mueble con orificio para grifería. Sin embellecedor.  
 Compatible con muebles Sanlife 100 691992 y Sanlife 160 691998.  
 Plano de corte: 252x120mm.

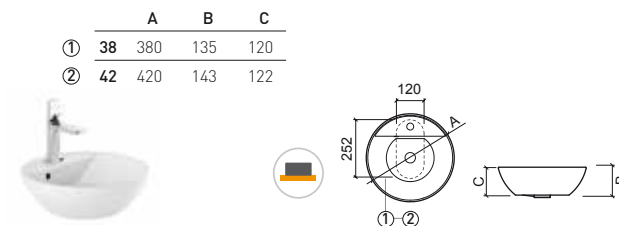

## > P. 130 MUEBLES



### LEYENDA.

☞ No compatible con VDA    ☞ Sin orificio para grifería    ☞ Sobre mueble

BL. BLANCO

# LAVABOS SOBRE MUEBLE

Referencia Descripción € Blanco

**136729** **LAVABO SANLIFE 40** **184,00€**  
 402x402x143mm / 10.6Kg / Piezas palet BL=36  
 Lavabo sobre mueble sin orificio para grifería. Sin embellecedor.  
 Compatible con muebles Sanlife 100 691990, 691991 y Sanlife 160 691996, 691997. Plano de corte: Ø150mm.



Referencia Descripción € Blanco

**136720** **LAVABO SANLIFE 40 C/ORIFICIO P/GRIFERÍA** **193,00€**  
 402x402x145mm / 11.2Kg / Piezas palet BL=36  
 Lavabo sobre mueble con orificio para grifería. Sin embellecedor.  
 Compatible con muebles Sanlife 100 691992 y Sanlife 160 691998. Plano de corte: 252x120mm.

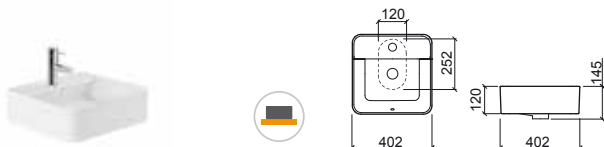

Referencia Descripción € Blanco

**136330** **① LAVABO SANLIFE 60x35 C/ORIFICIO P/GRIFERÍA** **217,00€**  
 600x350x143mm / Piezas palet BL=24  
 Lavabo sobre mueble con orificio para grifería. Sin embellecedor.  
 Compatible con muebles Sanlife 100 691992 y Sanlife 160 691998. Plano de corte: 252x120mm.

**136730** **② LAVABO SANLIFE 60x40 C/ORIFICIO P/GRIFERÍA** **224,00€**  
 602x400x145mm / Piezas palet BL=18  
 Lavabo sobre mueble con orificio para grifería. Sin embellecedor.  
 Compatible con muebles Sanlife 100 691992 y Sanlife 160 691998. Plano de corte: 250x140mm.

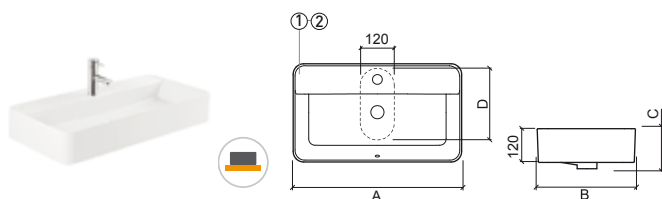

	A	B	C	D
①	600	350	143	252
②	602	400	145	250

Referencia Descripción € Blanco

**136339** **① LAVABO SANLIFE 60x35** **212,00€**  
 602x352x145mm / 12.5Kg / Piezas palet BL=24  
 Lavabo sobre mueble sin orificio para grifería. Sin embellecedor.  
 Compatible con muebles Sanlife 100 691990, 691991 y Sanlife 160 691996, 691997. Plano de corte: Ø175mm.

**136739** **② LAVABO SANLIFE 60x40** **217,00€**  
 602x400x145mm / 13.2Kg / Piezas palet BL=24  
 Lavabo sobre mueble sin orificio para grifería. Sin embellecedor.  
 Compatible con muebles Sanlife 100 691990, 691991 y Sanlife 160 691996, 691997. Plano de corte: Ø175mm.

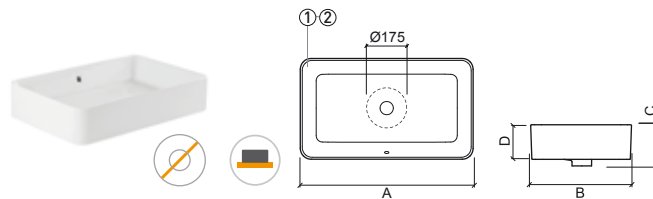

	A	B	C	D
①	602	352	145	122
②	602	400	145	122

LEYENDA.

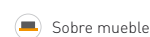

BL. BLANCO

# LAVABOS SOBRE MUEBLE

Referencia Descripción € Blanco

**109460** LAVABO VISTA 100  **192,00€**  
 1015x345x112mm  
 Lavabo sobre mueble sin orificio para grifería. Sin rebosadero.  
**No compatible con VDA.** Válvula compatible Ref. 4V99.  
 Plano de corte: 900x265mm.

**1T9410** TAPA VISTA **36,00€**

 325x200x17mm / 1.8Kg  
 Tapa para lavabos Vista excepto para lavabo Vista 50.

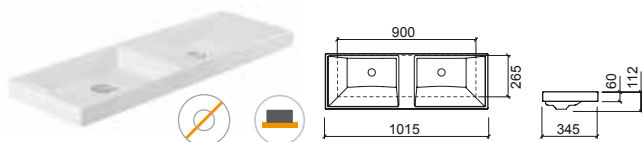

Referencia Descripción € Blanco

**109450** LAVABO VISTA 47  **143,00€**  
 470x346x110mm  
 Lavabo sobre mueble sin orificio para grifería. Sin rebosadero.  
**No compatible con VDA.** Válvula compatible Ref. 4V99.  
 Plano de corte: 385x265mm.  
**[-] Consultar disponibilidad.**

**1T9410** TAPA VISTA **36,00€**

 325x200x17mm / 1.8Kg  
 Tapa para lavabos Vista excepto para lavabo Vista 50.



Referencia Descripción € Blanco € Color

**137310** ① LAVABO SANIBOLD 60x40 **238,00€** **542,00€**  
 592x400x150mm / 11.8Kg / Piezas palet BL=20  
 Sin embellecedor. **No compatible con VDA.** Plano de corte: Ø150mm.  
 \*Colores disponibles bajo consulta: **blanco/negro mate** Ref. 137310B64.

**137310** ② LAVABO SANIBOLD 60x40 **345,00€** **345,00€**

 592x400x150mm / 11.8Kg / Piezas palet BL=20  
 Sin embellecedor. **No compatible con VDA.** Plano de corte: Ø150mm.  
 \*Colores disponibles bajo consulta: **blanco mate** Ref. 137310604 y **negro mate** Ref. 137310264.

**137310** ③ LAVABO SANIBOLD 60x40 **405,00€**

 592x400x150mm / 11.8Kg / Piezas palet BL=20  
 Sin embellecedor. **No compatible con VDA.** Plano de corte: Ø150mm.  
 \*Colores disponibles bajo consulta: **taupe mate** Ref. 137310274.

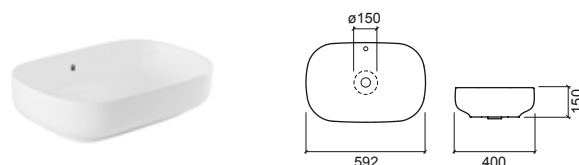

Referencia Descripción € Blanco € Color

**137300** ① LAVABO SANIBOLD 48x40 **212,00€** **513,00€**  
 475x400x150mm / 9.2Kg / Piezas palet BL=20  
 Sin embellecedor. **No compatible con VDA.** Plano de corte: Ø150mm.  
 \*Colores disponibles bajo consulta: **blanco/negro mate** Ref. 137300B64.

**137300** ② LAVABO SANIBOLD 48x40 **306,00€** **306,00€**

 475x400x150mm / 9.2Kg / Piezas palet BL=20  
 Sin embellecedor. **No compatible con VDA.** Plano de corte: Ø150mm.  
 \*Colores disponibles bajo consulta: **blanco mate** Ref. 137300604 y **negro mate** Ref. 137300264.

**137300** ③ LAVABO SANIBOLD 48x40 **357,00€**

 475x400x150mm / 9.2Kg / Piezas palet BL=20  
 Sin embellecedor. **No compatible con VDA.** Plano de corte: Ø150mm.  
 \*Colores disponibles bajo consulta: **taupe mate** Ref. 137300274.

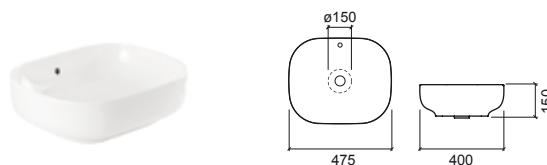

## LEYENDA.

 Sin orificio para grifería  Sobre mueble  Dimensiones sujetas a variaciones

BL. BLANCO / COL. COLOR



# LAVABOS SOBRE MUEBLE

Referencia Descripción € Blanco

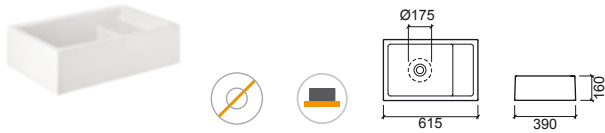
**108650** LAVABO COMBY  **236,00€**  
 615x390x160mm / 20.9Kg / Piezas palet BL=16  
 Lavabo sobre mueble sin orificio para grifería.  
 Compatible con accesorios Comby 6A8605 y 6A8606. Sin rebosadero.  
**No compatible con VDA.** Válvula compatible Ref. 4V99.  
 Plano de corte: Ø175mm.  
**[ - ] Consultar disponibilidad.**



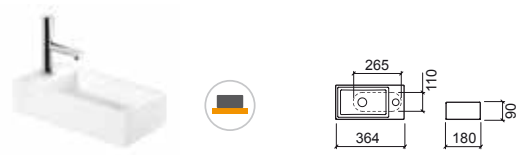

Referencia Descripción € Blanco

**108100** LAVABO NOTE 36x18 C/ORIFICIO P/GRIFERÍA  **97,00€**  
 364x180x90mm  
 Lavabo sobre mueble con orificio para grifería. Sin rebosadero.  
**No compatible con VDA.** Válvula compatible Ref. 4V99.  
 Plano de corte: 265x110mm.



Referencia Descripción € Wengué

**6A860535** ① ACCESORIO SENCILLO COMBY **83,00€**  
 390x130x60mm / 0.6Kg  
 Compatible con lavabos Comby 108650 y 108660.  
**[ - ] Consultar disponibilidad.**

**6A860635** ② ACCESORIO PORTAVASOS/CEPILLOS COMBY **82,00€**  
 315x130x60mm / 0.5Kg  
 Compatible con lavabos Comby 108650 y 108660 y vaso Comby 6A8600.  
**[ - ] Consultar disponibilidad.**

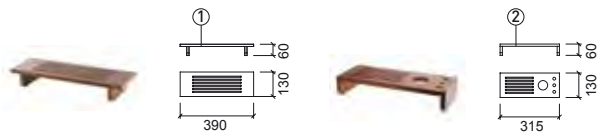

Referencia Descripción € Vidrio

**6A860099** VASO COMBY **23,60€**  
 Ø70x95mm / 0.2Kg  
 Vaso de vidrio translúcido.  
 Compatible con accesorio Comby 6A8606.  
**[ - ] Consultar disponibilidad.**



LEYENDA.

 No compatible con VDA

 Sin orificio para grifería

 Sobre mueble

BL. BLANCO

# LAVABOS SOBRE MUEBLE

Referencia	Descripción	€ Blanco
------------	-------------	----------

**109840** ① LAVABO FLOW 47  **274,00€**

 470x470x105mm / 17.1Kg / Piezas palet BL=20  
Lavabo mural sin orificio para grifería con tapa cerámica.  
Sin rebosadero. Incluido kit de fijación. **No compatible con VDA.**  
Válvula compatible Ref. 4V99. Compatible con mueble Flow 64201.  
[-] Consultar disponibilidad.

**1T9840** ② TAPA CERÁMICA FLOW **47,00€**

 1.8Kg  
Tapa cerámica para lavabo Flow.  
[-] Consultar disponibilidad.



Referencia	Descripción	€ Blanco
------------	-------------	----------

**108950** LAVABO SIGN 80  **317,00€**

 800x400x130mm / 14.4Kg / Piezas palet BL=20  
Lavabo sobre mueble sin orificio para grifería. Sin rebosadero.  
**No compatible con VDA.** Válvula compatible Ref. 4V99.  
Plano de corte: Ø120mm.



Referencia	Descripción	€ Blanco
------------	-------------	----------

**108940** LAVABO SIGN 60  **273,00€**

 605x400x130mm / 10.2Kg / Piezas palet BL=20  
Lavabo sobre mueble sin orificio para grifería. Sin rebosadero.  
**No compatible con VDA.** Válvula compatible Ref. 4V99. Plano de corte: Ø120mm.





Referencia	Descripción	€ Blanco
------------	-------------	----------

**108930** LAVABO SIGN 40  **249,00€**

 400x400x130mm / 10.2Kg / Piezas palet BL=20  
Lavabo sobre mueble sin orificio para grifería. Sin rebosadero.  
**No compatible con VDA.** Válvula compatible Ref. 4V99.  
Plano de corte: Ø120mm.



## LEYENDA.

 No compatible con VDA     Sin orificio para grifería     Sobre mueble

BL. BLANCO

# LAVABOS SOBRE MUEBLE

Referencia Descripción € Blanco

- 134310** ① **LAVABO LOOK 46** **76,00€**  
 460x416x130mm / 11.5Kg / Piezas palet BL=30  
 Lavabo sobre mueble con orificio para grifería. Con embellecedor. Includido kit de fijación. Compatible con pedestal Look 134200 y pedestal suspendido Look 134220. Plano de corte: 200x265mm.
- 134320** ② **LAVABO LOOK 50** **83,00€**  
 500x414x130mm / 8.3Kg / Piezas palet BL=30  
 Lavabo sobre mueble con orificio para grifería. Con embellecedor. Includido kit de fijación. Compatible con pedestal Look 134200 y pedestal suspendido Look 134220. Plano de corte: 200x265mm.
- 134330** ③ **LAVABO LOOK 56** **85,00€**  
 560x449x130mm / 15.0Kg / Piezas palet BL=30  
 Lavabo sobre mueble con orificio para grifería. Con embellecedor. Includido kit de fijación. Compatible con pedestal Look 134200 y pedestal suspendido Look 134220. Plano de corte: 265x300mm.
- 134340** ④ **LAVABO LOOK 60** **92,00€**  
 600x449x130mm / 15.1Kg / Piezas palet BL=30  
 Lavabo sobre mueble con orificio para grifería. Con embellecedor. Includido kit de fijación. Compatible con pedestal Look 134200 y pedestal suspendido Look 134220. Plano de corte: 300x265mm.
- 134370** ⑤ **LAVABO LOOK 66** **99,00€**  
 660x443x134mm / 17.0Kg / Piezas palet BL=30  
 Lavabo sobre mueble con orificio para grifería. Con embellecedor. Includido kit de fijación. Compatible con pedestal Look 134200 y pedestal suspendido Look 134220. Plano de corte: 265x300mm.

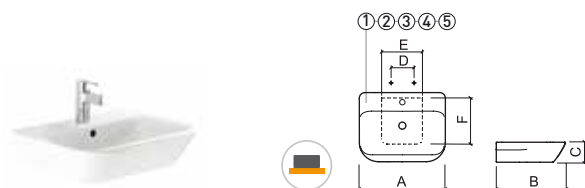

	A	B	C	D	E	F
①	46	460	416	130	228	200
②	50	500	414	130	280	200
③	56	560	449	130	280	265
④	60	600	449	130	280	265
⑤	66	660	443	134	278	265

LEYENDA.

 No compatible con VDA

 Sin orificio para grifería

 Sobre mueble

BL. BLANCO



# LAVABOS SEMIENCASTRAR

Referencia Descripción € Blanco

**108870** ① LAVABO LINHA 55 **168,00€**

550x450x185mm / 15.6Kg / Piezas palet BL=20  
Lavabo semiencastrar con orificio para grifería.  
Con embellecedor. Incluido kit de fijación.

**108880** ② LAVABO LINHA 60 **185,00€**

600x455x185mm / 16.9Kg / Piezas palet BL=16  
Lavabo semiencastrar con orificio para grifería.  
Con embellecedor. Incluido kit de fijación.

**108890** ③ LAVABO LINHA 70 **216,00€**

700x450x180mm / 19.3Kg / Piezas palet BL=14  
Lavabo semiencastrar con orificio para grifería.  
Con embellecedor. Incluido kit de fijación.

**108900** ④ LAVABO LINHA 80 **248,00€**

805x450x185mm / 23.4Kg / Piezas palet BL=14  
Lavabo semiencastrar con orificio para grifería.  
Con embellecedor. Incluido kit de fijación.

	A	B	C	D	E	F	G
①	55	550	450	185	85	284	470
②	60	600	455	185	85	285	510
③	70	700	450	180	80	287	560
④	80	805	450	185	85	280	660

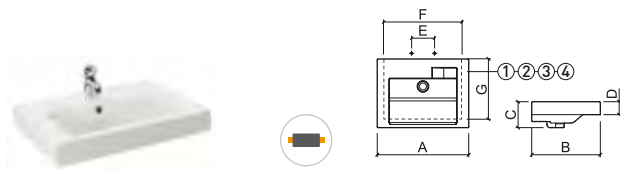

Referencia Descripción € Blanco

**108910** LAVABO LINHA 90 **289,00€**

900x445x180mm / 26.0Kg / Piezas palet BL=12  
Lavabo semiencastrar con orificio para grifería.  
Con embellecedor. Incluido kit de fijación.

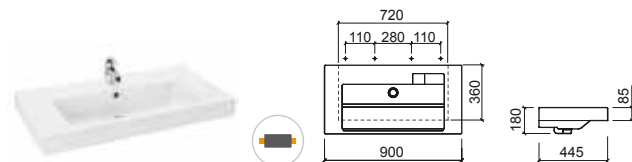

Referencia Descripción € Blanco

**108920** LAVABO LINHA 90 DCH. **341,00€**

900x450x190mm / 25.8Kg / Piezas palet BL=12  
Lavabo derecho semiencastrar con orificio para grifería.  
Con embellecedor. Incluido kit de fijación.

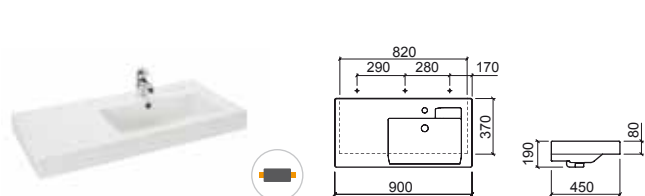

## LEYENDA.

Semiencastrar

BL. BLANCO

# LAVABOS SEMIENCASTRAR

Referencia Descripción € Blanco

**140350** ① LAVABO URB.Y 65 **200,00€**

650x470x190mm / 18.9Kg / Piezas palet BL=30  
Lavabo semiencastar con orificio para grifería.  
Con embellecedor. Incluido kit de fijación.

**140360** ② LAVABO URB.Y 80 **222,00€**

800x470x195mm / 23.3Kg / Piezas palet BL=18  
Lavabo semiencastar con orificio para grifería.  
Con embellecedor. Incluido kit de fijación.

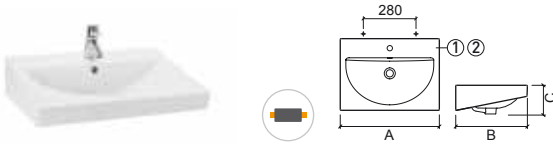

	A	B	C
①	650	470	190
②	800	470	195

Referencia Descripción € Blanco

**140370** LAVABO URB.Y 54 **132,00€**

540x455x190mm / 13.6Kg / Piezas palet BL=27  
Lavabo semiencastar con orificio para grifería.  
Con embellecedor.



Referencia Descripción € Blanco

**134380** LAVABO LOOK **126,00€**

535x457x160mm / 14.6Kg / Piezas palet BL=30  
Lavabo semiencastar con orificio para grifería.  
Con embellecedor.

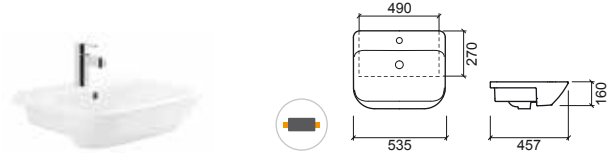

Referencia Descripción € Blanco

**134350** ① LAVABO LOOK 63 **186,00€**

637x465x168mm / 15.8Kg / Piezas palet BL=30  
Lavabo semiencastar con orificio para grifería. Con embellecedor.  
Incluido kit de fijación. Compatible con mueble Look 63420.  
Plano de corte en 'U': 445x595mm.

**134360** ② LAVABO LOOK 83 **213,00€**

832x465x177mm / 20.0Kg / Piezas palet BL=30  
Lavabo semiencastar con orificio para grifería. Con embellecedor.  
Incluido kit de fijación. Compatible con mueble Look 63421.

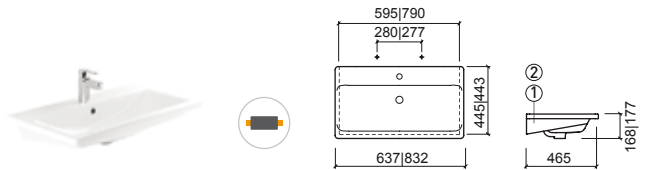

LEYENDA.

 Semiencastar

BL. BLANCO / COL. COLOR

# LAVABOS SEMIENCASTRAR

Referencia Descripción € Blanco

**134770** ① **LAVABO LOOK 63x36** **172,00€**  
 632x363x162mm / 12.8Kg  
 Lavabo semiencastar con orificio para grifería. Con embellecedor. Incluido kit de fijación. Plano de corte en 'U': 338x590mm.

**134780** ② **LAVABO LOOK 83x36** **198,00€**  
 835x365x137mm / 16.4Kg  
 Lavabo semiencastar con orificio para grifería. Con embellecedor. Incluido kit de fijación. Plano de corte en 'U': 340x790mm.

**134790** ③ **LAVABO LOOK 103x36** **226,00€**  
 1040x365x170mm / 21.3Kg  
 Lavabo semiencastar con orificio para grifería. Con embellecedor. Incluido kit de fijación. Plano de corte en 'U': 340x990mm.

	A	B	C	D	E	F	G	H
① <b>63</b>	632	363	162	285	---	---	590	338
② <b>83</b>	835	365	137	282	---	---	790	340
③ <b>103</b>	1040	365	170	285	146	145	990	340

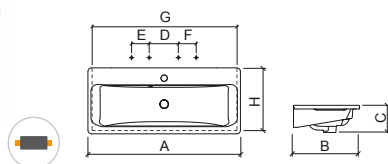

Referencia Descripción € Blanco

**109830** ① **LAVABO PALM 80** **319,00€**  
 800x500x145mm / 20.5Kg / Piezas palet BL=16  
 Lavabo semiencastar con orificio para grifería. Incluido kit de fijación. **No compatible con VDA.** Válvula compatible Ref. 4V99. Plano de corte en 'U': 750x475mm.

**109820** ② **LAVABO PALM 65** **260,00€**  
 650x450x145mm / 16.6Kg / Piezas palet BL=20  
 Lavabo semiencastar con orificio para grifería. Sin rebosadero. Incluido kit de fijación. **No compatible con VDA.** Válvula compatible Ref. 4V99. Plano de corte en 'U': 600x425mm.

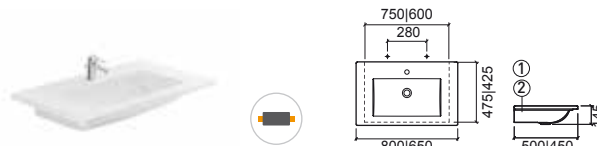

Referencia Descripción € Blanco

**109810** **LAVABO PALM 50** **202,00€**  
 500x400x135mm / 11.3Kg / Piezas palet BL=20  
 Lavabo semiencastar con orificio para grifería. Sin rebosadero. Incluido kit de fijación. **No compatible con VDA.** Válvula compatible Ref. 4V99. Plano de corte en 'U': 460x380mm.



**LEYENDA.**

Semiencastar No compatible con VDA

**BL. BLANCO**

# LAVABOS SEMIENCASTRAR

Referencia	Descripción	€ Blanco
<b>118100</b>	<b>① LAVABO NOVELDA PLUS 50 C/ORIFICIO P/GRIFERÍA</b> 498x451x140mm Lavabo sobre mueble con orificio para grifería, con rebosadero y embellecedor. Incluido kit de fijación. Plano de corte en 'U': 460x135mm.	<b>143,00€</b>
<b>118110</b>	<b>② LAVABO NOVELDA PLUS 60 C/ORIFICIO P/GRIFERÍA</b> 606x456x140mm / 14.4Kg / Piezas palet BL=30 Lavabo sobre mueble con orificio para grifería, con rebosadero y embellecedor. Incluido kit de fijación. Plano de corte en 'U': 565x430mm.	<b>182,00€</b>
<b>118120</b>	<b>③ LAVABO NOVELDA PLUS 70 C/ORIFICIO P/GRIFERÍA</b> 702x451x133mm Lavabo sobre mueble con orificio para grifería, con rebosadero y embellecedor. Incluido kit de fijación. Plano de corte en 'U': 650x425mm.	<b>222,00€</b>
<b>118130</b>	<b>④ LAVABO NOVELDA PLUS 80 C/ORIFICIO P/GRIFERÍA</b> 803x451x139mm Lavabo sobre mueble con orificio para grifería, con rebosadero y embellecedor. Incluido kit de fijación. [-] Consultar disponibilidad.	<b>233,00€</b>
<b>118140</b>	<b>⑤ LAVABO NOVELDA PLUS 100 C/ORIFICIO P/GRIFERÍA</b> 1006x455x149mm / 29.4Kg Lavabo sobre mueble con orificio para grifería, con rebosadero y embellecedor. Incluido kit de fijación.	<b>303,00€</b>
<b>118150</b>	<b>⑥ LAVABO NOVELDA PLUS 120 C/ORIFICIO P/GRIFERÍA</b> 1212x465x155mm / 29.4Kg Lavabo sobre mueble con orificio para grifería, con rebosadero y embellecedor. Incluido kit de fijación.	<b>360,00€</b>

Referencia	Descripción	€ Blanco
<b>118109</b>	<b>① LAVABO NOVELDA PLUS 50</b> 500x455x140mm Lavabo sobre mueble sin orificio para grifería, con rebosadero y embellecedor. Incluido kit de fijación. Plano de corte en 'U': 460x135mm.	<b>143,00€</b>
<b>118119</b>	<b>② LAVABO NOVELDA PLUS 60</b> 606x456x140mm / 14.4Kg / Piezas palet BL=30 Lavabo sobre mueble sin orificio para grifería, con rebosadero y embellecedor. Incluido kit de fijación. Plano de corte en 'U': 565x430mm.	<b>182,00€</b>
<b>118129</b>	<b>③ LAVABO NOVELDA PLUS 70</b> 705x455x133mm Lavabo sobre mueble sin orificio para grifería, con rebosadero y embellecedor. Incluido kit de fijación. Plano de corte en 'U': 650x425mm.	<b>222,00€</b>

	A	B	C	D	E	F	
①	50	500	455	140	275	460	435
②	60	606	456	140	285	565	430
③	70	705	455	133	283	650	425

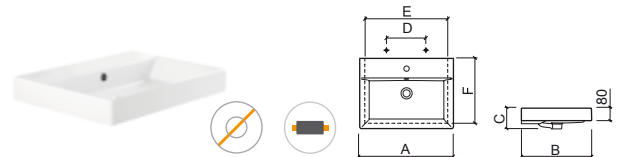

	A	B	C	D	E	F	
①	50	500	455	140	275	460	435
②	60	606	456	140	285	565	430
③	70	705	455	133	283	650	425
④	80	797	450	148	280	750	425
⑤	100	1006	455	149	285	950	425
⑥	120	1212	465	155	283	1150	425

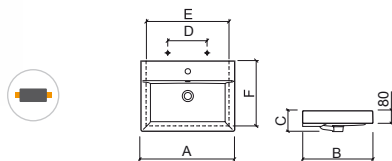

LEYENDA.

Semiencastar

BL. BLANCO / COL. PERGAMON

# LAVABOS MURALES

Referencia Descripción € Blanco

**118300** LAVABO DOURO **93,00€**

508x307x148mm / 10.6Kg / Piezas palet BL=56  
Lavabo mural con orificio para grifería.  
Sin embellecedor. Incluido kit de fijación.

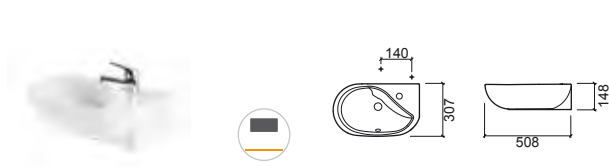

Referencia Descripción € Blanco

**134390** LAVABO LOOK 50x23 **81,00€**

500x230x160mm / 8.2Kg / Piezas palet BL=30  
Lavabo mural con orificio para grifería.  
Sin embellecedor. Incluido kit de fijación.

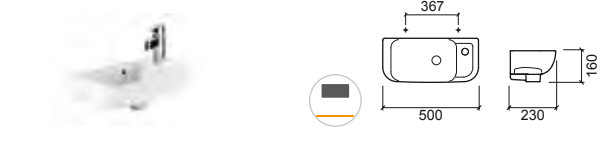

Referencia Descripción € Blanco

**108310** LAVABO MIRA **39,00€**

405x270x150mm / 6.1Kg / Piezas palet BL=90  
Lavabo mural con orificio para grifería.  
Sin embellecedor. No Incluido kit de fijación.

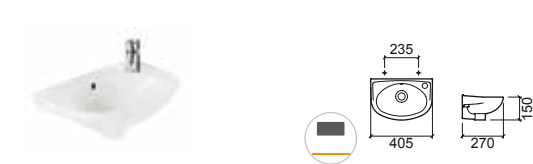

Referencia Descripción € Blanco

**134300** LAVABO LOOK 36x30 **68,00€**

362x304x158mm / 8.3Kg / Piezas palet BL=30  
Lavabo mural con orificio para grifería.  
Con embellecedor. Incluido kit de fijación.

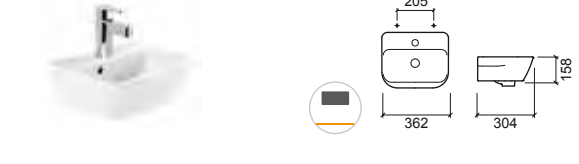

Referencia Descripción € Blanco

**108340** LAVABO MONDEGO **48,00€**

450x380x197mm / 9.7Kg / Piezas palet BL=56  
Lavabo mural con orificio para grifería.  
Sin embellecedor. No Incluido kit de fijación.

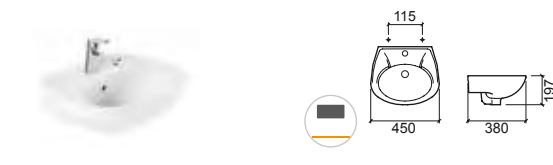

Referencia Descripción € Blanco

**134310** ① LAVABO LOOK 46 **76,00€**

460x416x160mm / 11.5Kg / Piezas palet BL-COL=30  
Incluido kit de fijación. Con embellecedor.

**134320** ② LAVABO LOOK 50 **83,00€**

500x414x165mm / 8.3Kg / Piezas palet BL-COL=30  
Incluido kit de fijación. Con embellecedor.

**134330** ③ LAVABO LOOK 56 **85,00€**

560x449x165mm / 15Kg / Piezas palet BL-COL=30  
Incluido kit de fijación. Con embellecedor.

**134340** ④ LAVABO LOOK 60 **92,00€**

600x449x165mm / 15.1Kg / Piezas palet BL-COL=30  
Incluido kit de fijación. Con embellecedor.

**134370** ⑤ LAVABO LOOK 66 **99,00€**

660x443x162mm / 17.0Kg / Piezas palet BL-COL=30  
Incluido kit de fijación. Con embellecedor.

Referencia Descripción € Blanco

**134700** LAVABO LOOK 45 **87,00€**

445x480x162mm / 10.3Kg / Piezas palet BL=30  
Lavabo mural con orificio para grifería.  
Con embellecedor. Incluido kit de fijación.

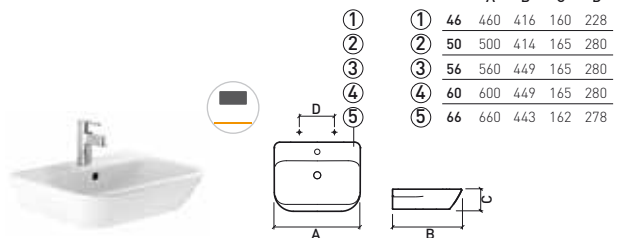
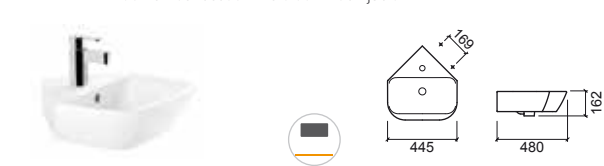

## LEYENDA.

Mural

BL. BLANCO

# LAVABOS MURALES

Referencia Descripción € Blanco

**131300** LAVABO EASY 46 **87,00€**

465x375x180mm / 9.0Kg / Piezas palet BL=36  
Lavabo mural con orificio para grifería.  
Sin embellecedor. Incluido kit de fijación.



Referencia Descripción € Blanco

**135700** LAVABO CETUS BASIC 50 **72,00€**

500x480x172mm / 10.9Kg / Piezas palet BL=30  
Lavabo mural con orificio para grifería.  
Sin embellecedor. No Incluido kit de fijación.  
Kit de fijación compatible 43.  
[-] Consultar disponibilidad.

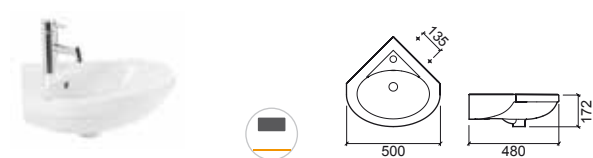

Referencia Descripción € Blanco

**131700** LAVABO EASY 50 **92,00€**

505x505x190mm / 14.5Kg / Piezas palet BL=36  
Lavabo mural con orificio para grifería.  
Sin embellecedor. Incluido kit de fijación.

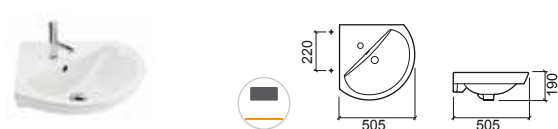

Referencia Descripción € Blanco

**118700** LAVABO SADO **57,00€**

357x357x149mm / 7.0Kg / Piezas palet BL=48  
Lavabo mural con orificio para grifería.  
Con embellecedor. No Incluido kit de fijación.

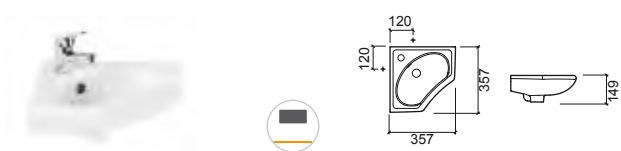

LEYENDA.

 Mural

BL. BLANCO

# LAVABOS MURALES

Referencia Descripción € Blanco

**109430** ① LAVABO VISTA 120  **345,00€**

 1203x432x113mm / 28.3Kg  
Lavabo mural con 2 orificios para griferías. Sin rebosadero. Incluido kit de fijación. **No compatible con VDA.** Válvula compatible Ref. 4V99.  
Compatible con mueble Vista 120 60830.

**109440** ② LAVABO VISTA 140  **407,00€**

 1402x432x106mm  
Lavabo mural con 2 orificios para griferías. Sin rebosadero. Incluido kit de fijación. **No compatible con VDA.** Válvula compatible Ref. 4V99.  
Compatible con mueble Vista 140 60831.

**1T9410** TAPA VISTA **36,00€**

 325x200x17mm / 1.8Kg  
Tapa para lavabo Vista excepto para lavabo Vista 50.

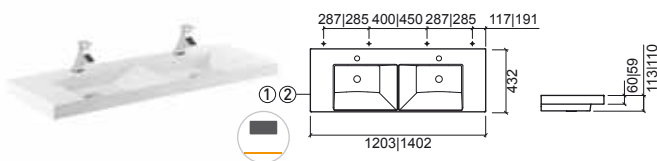

Referencia Descripción € Blanco

**109920** ① LAVABO VISTA 90  **261,00€**

 902x431x111mm  
Lavabo mural con orificio para grifería. Sin rebosadero. Incluido kit de fijación. **No compatible con VDA.** Válvula compatible Ref. 4V99.  
Compatible con mueble Vista 90 60801.  
[-] Consultar disponibilidad.

**1T9410** TAPA VISTA **36,00€**

 325x200x17mm / 1.8Kg  
Tapa para lavabo Vista excepto para lavabo Vista 50.

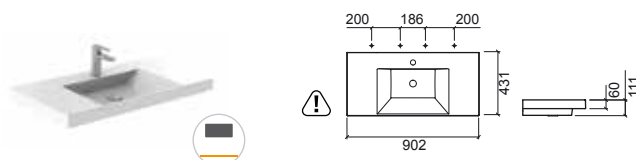

Referencia Descripción € Blanco

**109400** ① LAVABO VISTA 50  **173,00€**

 503x432x114mm  
Lavabo mural con orificio para grifería. Sin rebosadero. Incluido kit de fijación. **No compatible con VDA.** Válvula compatible Ref. 4V99.  
Compatible con mueble Vista 50 60802.

**109410** ② LAVABO VISTA 80  **218,00€**

 802x431x114mm / 19.6Kg  
Lavabo mural con orificio para grifería. Sin rebosadero. Incluido kit de fijación. **No compatible con VDA.** Válvula compatible Ref. 4V99.  
Compatible con mueble Vista 80 60820.

**109420** ③ LAVABO VISTA 100  **282,00€**

 1002x431x114mm / 24.7Kg  
Lavabo mural con orificio para grifería. Sin rebosadero. Incluido kit de fijación. **No compatible con VDA.** Válvula compatible Ref. 4V99.  
Compatible con mueble Vista 100 60821.

**1T9400** TAPA VISTA P/LAVABO 50 **30,00€**

 273x200x17mm / 0.8Kg  
Tapa para lavabo Vista para lavabo Vista 50.

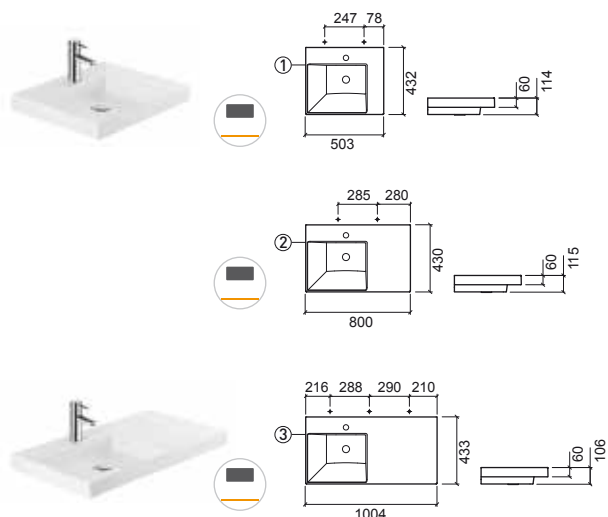

## LEYENDA.

 No compatible con VDA

 Sin orificio para grifería

 Mural

 Dimensiones sujetas a variaciones

BL. BLANCO

# LAVABOS MURALES

Referencia Descripción € Blanco € Cromo

**109830** ① LAVABO PALM 80  **319,00€**

 800x500x145mm / 20.5Kg / Piezas palet BL=16  
Lavabo mural con orificio para grifería. Sin rebosadero. Incluido kit de fijación. **No compatible con VDA.** Válvula compatible Ref. 4V99.

**4040411** ② PAR DE TOALLEROS PALM **173,00€**

 1.2Kg  
Par de toalleros en latón cromado para lavabos Palm 80, 100 y 120.

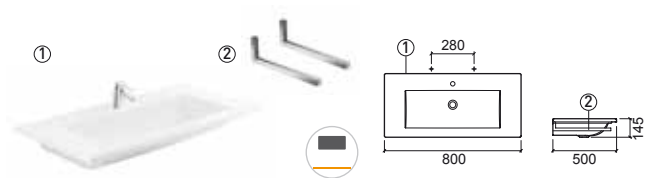

Referencia Descripción € Blanco € Cromo

**109810** ① LAVABO PALM 50  **202,00€**

 500x400x135mm / 11.3Kg / Piezas palet BL=32  
Lavabo mural con orificio para grifería. Sin rebosadero. Incluido kit de fijación. **No compatible con VDA.** Válvula compatible Ref. 4V99.

**40403** ② PAR DE TOALLEROS PALM P/LAVABO 50 **162,00€**

 1.0Kg  
Par de toalleros en latón cromado para lavabos Palm 50.



Referencia Descripción € Blanco € Cromo

**109820** ① LAVABO PALM 65  **260,00€**

 650x450x145mm / 6.6Kg / Piezas palet BL=20  
Lavabo mural con orificio para grifería. Sin rebosadero. Incluido kit de fijación. **No compatible con VDA.** Válvula compatible Ref. 4V99.

**40405** ② PAR DE TOALLEROS PALM P/LAVABO 65 **167,00€**

 1.1Kg  
Par de toalleros en latón cromado para lavabos Palm 65.

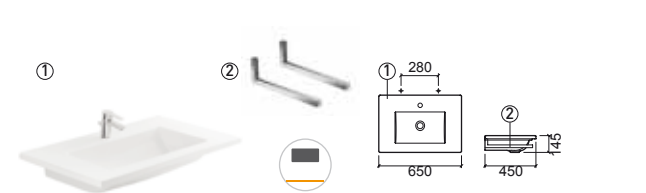

Referencia Descripción € Blanco

**136950** LAVABO SANLIFE 40x40 C/ORIFICIO P/GRIFERÍA **193,00€**

 400x400x145mm / 10.9Kg / Piezas palet BL=36  
Lavabo mural sin embellecedor. Incluido kit de fijación.



Referencia Descripción € Blanco

**136900** ① LAVABO SANLIFE 60x35 C/ORIFICIO P/GRIFERÍA **217,00€**

 600x350x143mm / 13.0Kg  
Lavabo mural sin embellecedor. Incluido kit de fijación.

**136910** ② LAVABO SANLIFE 60x40 C/ORIFICIO P/GRIFERÍA **224,00€**

 602x400x144mm / 15.7Kg / Piezas palet BL=18  
Lavabo mural sin embellecedor. Incluido kit de fijación.

	A	B	C	D	
①	60	600	350	143	285
②	60	602	400	144	285

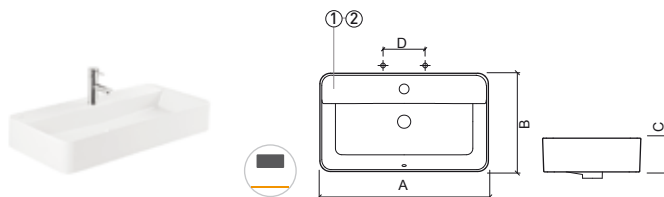

LEYENDA.

 No compatible con VDA

 Sin orificio para grifería

 Mural

BL. BLANCO



# LAVABOS MURALES

Referencia	Descripción	€ Blanco
<b>118100</b>	① <b>LAVABO NOVELDA PLUS 50 C/ORIFICIO P/GRIFERÍA</b> 500x455x140mm Lavabo mural con orificio para grifería, con rebosadero y embellecedor. Includo kit de fijación.	<b>143,00€</b>
<b>118110</b>	② <b>LAVABO NOVELDA PLUS 60 C/ORIFICIO P/GRIFERÍA</b> 606x456x140mm / 14.4Kg / Piezas palet BL=30 Lavabo mural con orificio para grifería, con rebosadero y embellecedor. Includo kit de fijación.	<b>182,00€</b>
<b>118120</b>	③ <b>LAVABO NOVELDA PLUS 70 C/ORIFICIO P/GRIFERÍA</b> 705x455x130mm Lavabo mural con orificio para grifería, con rebosadero y embellecedor. Includo kit de fijación.	<b>222,00€</b>
<b>118130</b>	④ <b>LAVABO NOVELDA PLUS 80 C/ORIFICIO P/GRIFERÍA</b> 803x451x139mm Lavabo mural con orificio para grifería, con rebosadero y embellecedor. Includo kit de fijación. [-] Consultar disponibilidad.	<b>233,00€</b>
<b>118140</b>	⑤ <b>LAVABO NOVELDA PLUS 100 C/ORIFICIO P/GRIFERÍA</b> 1006x455x149mm / 29.4Kg Lavabo mural con orificio para grifería, con rebosadero y embellecedor. Includo kit de fijación.	<b>303,00€</b>
<b>118150</b>	⑥ <b>LAVABO NOVELDA PLUS 120 C/ORIFICIO P/GRIFERÍA</b> 1212x465x155mm / 29.4Kg Lavabo mural con orificio para grifería, con rebosadero y embellecedor. Includo kit de fijación.	<b>360,00€</b>

Referencia	Descripción	€ Blanco
<b>118109</b>	① <b>LAVABO NOVELDA PLUS 50</b> 500x455x140mm Lavabo mural sin orificio para grifería, con rebosadero y embellecedor. Includo kit de fijación.	<b>143,00€</b>
<b>118119</b>	② <b>LAVABO NOVELDA PLUS 60</b> 606x456x140mm / 14.4Kg / Piezas palet BL=30 Lavabo mural sin orificio para grifería, con rebosadero y embellecedor. Includo kit de fijación.	<b>182,00€</b>
<b>118129</b>	③ <b>LAVABO NOVELDA PLUS 70</b> 705x455x130mm Lavabo mural sin orificio para grifería, con rebosadero y embellecedor. Includo kit de fijación.	<b>222,00€</b>

	A	B	C	D
①	500	455	140	275
②	606	456	140	285
③	705	455	133	283



	A	B	C	D
①	500	455	140	275
②	606	456	140	285
③	705	455	130	283
④	803	451	139	280
⑤	1006	455	149	285
⑥	1212	465	155	283



## LEYENDA.

Mural

No compatible con VDA

Toallero izquierdo

Toallero derecho

Dimensiones sujetas a variaciones

BL. BLANCO

# LAVABOS MURALES

Referencia Descripción € Blanco

**111340** LAVABO WCA 45 **604,00€**

455x550x425mm / 25,6Kg / Piezas p/palet BL=16  
Con embellecedor. Incluye kit de fijación.

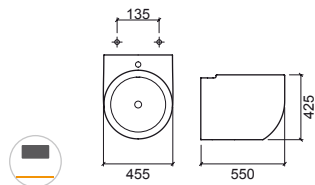

Referencia Descripción € Blanco

**932080** LAVABO ALVA  **2.250,00€**

803x503x503mm  
Lavabo mural suspendido c/orificio para grifería en Solid Surface, con rebosadero.  
Estructura para lavabo con acabado **negro mate** y repisa en aglomerado revestido de melamina. Incluye kit de fijación.  
**No compatible con VDA.** Válvula Compatible Ref. 4V99.

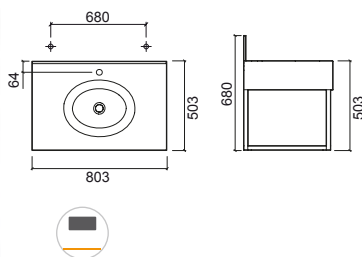

LEYENDA.

 Sin orificio para grifería

 No compatible con VDA

 Mural

BL. BLANCO

# VÁLVULAS / SIFONES

Referencia	Descripción	€ Cromo	€ Color
<b>4V94</b>	VÁLVULA TIC-TAC UNIVERSAL ESPEJO PEQUEÑO ABS CR 0.1Kg	<b>10,40€</b>	
<b>4V91</b>	VÁLVULA TIC-TAC UNIVERSAL ESPEJO GRANDE 0.4Kg Disponible en: Col, Col/Bl, Col/Negro.	<b>31,00€</b>	<b>48,40€</b>
<b>4V92</b>	VÁLVULA TIC-TAC UNIVERSAL ESPEJO PEQUEÑO 0.5Kg	<b>22,30€</b>	
<b>4V93</b>	VÁLVULA TIC-TAC UNIVERSAL ESPEJO CUADRADO 0.5Kg	<b>40,70€</b>	
<b>4V99</b>	VÁLVULA SIEMPRE ABIERTA PARA LAVABOS 0.4Kg Disponible en: grafito [03], dorado [12], cobre [96] y niquel [B3].	<b>31,00€</b>	<b>100,00€</b>
<b>4V99</b>	VÁLVULA SIEMPRE ABIERTA PARA LAVABOS 0.4Kg Disponible en: blanco [10] y negro [16].		<b>54,00€</b>
<b>493</b>	VÁLVULA SIEMPRE ABIERTA PARA LAVABOS MORFYS Disponible en: blanco [00]		<b>61,00€</b>
<b>493</b>	VÁLVULA SIEMPRE ABIERTA PARA LAVABOS MORFYS Disponible en: negro [06] verde [75] rojo [77] y azul [97].		<b>75,00€</b>
<b>493</b>	VÁLVULA SIEMPRE ABIERTA PARA LAVABOS MORFYS Disponible en: dorado [12], rainbow [B5] y cobre [96].		<b>125,00€</b>



Referencia	Descripción	€ Cromo	€ Color
<b>4V96</b>	① SIFÓN TÉCNICO CUADRADO 1.0Kg	<b>73,00€</b>	
<b>4V95</b>	② SIFÓN TÉCNICO REDONDO 0.3Kg En cromo y negro.	<b>59,00€</b>	<b>92,00€</b>
<b>4V35</b>	③ SIFÓN TÉCNICO REDONDO 1.1Kg En grafito [03], dorado [12], cobre [96] y niquel [B3].		<b>278,00€</b>



Referencia	Descripción	€ Blanco
<b>47221</b>	TAPA ORIFICIOS P/LAVABOS Y FREGADEROS 0.1Kg	<b>5,50€</b>





## MUEBLES

- 126 Join
- 126 Urb.Y
- 127 View
- 129 Alicante
- 130 Sanlife
- 133 Vista
- 135 Look
- 137 Área Plus
- 143 Alva
- 143 Emma
- 144 Riba
- 144 Blink

NEW

NEW

### Espejos

- 145 Dream



# JOIN



Referencia	Descripción	€ Blanco	€ Blanco/Negro
------------	-------------	----------	----------------

<b>64401</b>	<b>MUEBLE JOIN</b> 650x520x360mm / 35.6Kg Mueble en MDF hidrófugo lacado en blanco con puertas lacadas en negro brillante y tapa en vidrio negro templado 8mm. Compatible con lavabo Join Ref. 109710.		<b>1.262,00€</b>
--------------	--	--	------------------

<b>64400</b>	<b>MUEBLE JOIN</b> 650x520x360mm / 36.2Kg Mueble en MDF hidrófugo lacado en blanco con puertas y tapa en vidrio negro templado de 8mm. Compatible con lavabo Join Ref. 109710.		<b>1.388,00€</b>
--------------	--	--	------------------

<b>109710</b>	<b>LAVABO JOIN</b> 610x410x165mm / 11.7Kg		<b>373,00€</b>
---------------	--	--	----------------

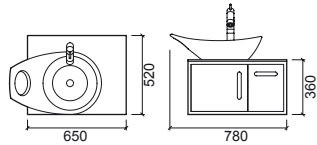

# URB.Y



Referencia	Descripción	€ Blanco
------------	-------------	----------

<b>64000</b>	<b>MUEBLE URB.Y 65</b> 615x459x535mm / 24.0Kg Mueble en MDF lacado, chapado en melamina con acabado blanco. Compatible con lavabo Urb.y 140350.	<b>878,00€</b>
--------------	---	----------------

<b>140350</b>	<b>LAVABO URB.Y 65</b> 650x470x190mm / 18.9Kg	<b>200,00€</b>
---------------	--	----------------

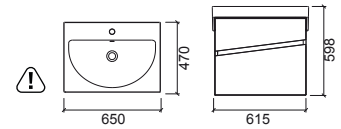

Referencia	Descripción	€ Blanco
------------	-------------	----------

<b>64001</b>	<b>MUEBLE URB.Y 80</b> 766x460x527mm Mueble en MDF lacado, chapado en melamina con acabado blanco. Compatible con lavabo Urb.y 140360.	<b>908,00€</b>
--------------	--	----------------

<b>140360</b>	<b>LAVABO URB.Y 80</b> 800x470x195mm / 23.3Kg	<b>222,00€</b>
---------------	--	----------------

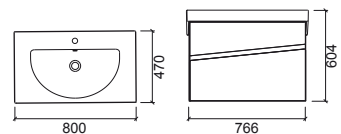



Referencia	Descripción	€ Blanco	€ Nogal
------------	-------------	----------	---------

<b>63020</b>	<b>MUEBLE VIEW 90 C/ORIFICIO CENTRAL P/LAVABO 1 CAJÓN</b>	<b>760,00€</b>	<b>795,00€</b>
--------------	---	----------------	----------------

900x480x450mm / 35.5Kg

Muebla MDF lacado en **blanco** o chapado en **nogal mate**.  
Debe utilizarse con grifo de pared.

<b>63028</b>	<b>MUEBLE VIEW 90 C/ORIFICIO CENTRAL P/LAVABO C/ILUMINACIÓN LED 1 CAJÓN</b>	<b>950,00€</b>	<b>1.002,00€</b>
--------------	---	----------------	------------------

900x480x450mm / 36.0Kg

Muebles en MDF lacado **blanco** o chapa de **nogal mate**.  
Debe utilizarse con grifo de pared.



Compatible con lavabos sobre mueble:

<b>108970</b>	<b>109360</b>	<b>109900</b>	<b>136389</b>
<b>108930</b>	<b>108980</b>	<b>136339</b>	<b>108940</b>
<b>108990</b>	<b>108950</b>	<b>109740</b>	<b>136379</b>

Referencia	Descripción	€ Blanco	€ Nogal
------------	-------------	----------	---------

<b>63021</b>	<b>MUEBLE VIEW 90 C/ORIFICIO CENTRAL P/LAVABO 2 CAJONES</b>	<b>760,00€</b>	<b>795,00€</b>
--------------	---	----------------	----------------

900x480x450mm / 35.0Kg

Muebles en MDF lacado **blanco** o chapa de **nogal mate**.  
Debe utilizarse con grifo de pared.

<b>63029</b>	<b>MUEBLE VIEW 90 C/ORIFICIO CENTRAL P/LAVABO C/ILUMINACIÓN LED 2 CAJONES</b>	<b>950,00€</b>	<b>1.002,00€</b>
--------------	---	----------------	------------------

900x480x450mm / 35.5Kg

Muebles en MDF lacado **blanco** o chapa de **nogal mate**.  
Debe utilizarse con grifo de pared.



Compatible con lavabos sobre mueble:

<b>108970</b>	<b>109360</b>	<b>109900</b>	<b>136389</b>
<b>108930</b>	<b>108980</b>	<b>136339</b>	<b>108940</b>
<b>108990</b>	<b>108950</b>	<b>109740</b>	<b>136379</b>



LED

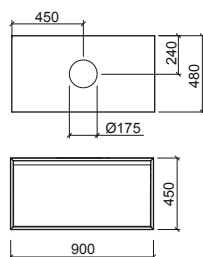

LED

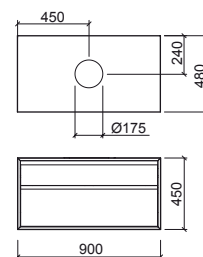

## LEYENDA.

En caja Sobre encimera

# VIEW





Referencia	Descripción	€ Blanco	€ nogal
------------	-------------	----------	---------

<b>63030</b>	<b>MUEBLE VIEW 90 C/ORIFICIO LATERAL P/LAVABO 1 CAJÓN</b>  900x480x450mm / 35.5Kg Mueble en MDF lacado <b>blanco</b> o chapado en <b>nogal</b> mate. Debe utilizarse con <a href="#">lavabo c/orificio para grifería</a> .	<b>760,00€</b>	<b>795,00€</b>
--------------	--	----------------	----------------

<b>63038</b>	<b>MUEBLE VIEW 90 C/ORIFICIO LATERAL P/LAVABO C/ILUMINACIÓN LED 1 CAJÓN</b>  900x480x450mm / 36.0Kg Mueble en MDF lacado <b>blanco</b> o chapado en <b>nogal</b> mate. Debe utilizarse con <a href="#">lavabo c/orificio para grifería</a> .	<b>950,00€</b>	<b>1.002,00€</b>
--------------	--	----------------	------------------

Referencia	Descripción	€ Blanco	€ Nogal
------------	-------------	----------	---------

<b>63031</b>	<b>MUEBLE VIEW 90 C/ORIFICIO LATERAL P/LAVABO 2 CAJONES</b>  900x480x450mm / 35.0Kg Mueble en MDF lacado <b>blanco</b> o chapado en <b>nogal</b> mate. Debe utilizarse con <a href="#">lavabo c/orificio para grifería</a> .	<b>760,00€</b>	<b>795,00€</b>
--------------	--	----------------	----------------

<b>63039</b>	<b>MUEBLE VIEW 90 C/ORIFICIO LATERAL P/LAVABO C/ILUMINACIÓN LED 2 CAJONES</b>  900x480x450mm / 35.5Kg Mueble en MDF lacado <b>blanco</b> o chapado en <b>nogal</b> mate. Debe utilizarse con <a href="#">lavabo c/orificio para grifería</a> .	<b>950,00€</b>	<b>1.002,00€</b>
--------------	--	----------------	------------------

 Compatible con lavabos sobre mueble:

<b>108110</b>	<b>134340</b>
<b>134310</b>	<b>134370</b>
<b>134320</b>	<b>136720</b>
<b>134330</b>	<b>136730</b>

 Compatible con lavabos sobre mueble:

<b>108110</b>	<b>134340</b>
<b>134310</b>	<b>134370</b>
<b>134320</b>	<b>136720</b>
<b>134330</b>	<b>136730</b>





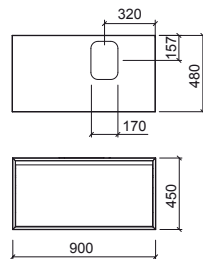



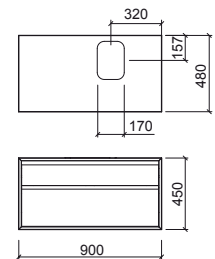



LEGENDA.

 En caja

 Sobre encimera



# ALICANTE



Referencia	Descripción	€ Blanco	€ Haya
<b>61401</b>	<b>MUEBLE ALICANTE 41</b> ☞ 408x247x320mm / 6.5Kg Mueble en MDF hidrófugo lacado <b>en blanco</b> o chapado en <b>haya</b> . Compatible con lavabo Alicante 118910.	<b>394,00€</b>	<b>417,00€</b>
<b>118910</b>	<b>LAVABO ALICANTE 41</b> ☞ 413x250x122mm / 5.4Kg	<b>146,00€</b>	
<b>691401</b>	<b>PACK ALICANTE 41</b> ☞ 413x250x335mm / 11.9Kg Pack lavabo Alicante 41 + mueble 41 + mezclador Start sin VDA + válvula siempre abierta.	<b>545,00€</b>	<b>557,00€</b>

Referencia	Descripción	€ Blanco	€ Haya
<b>61501</b>	<b>MUEBLE ALICANTE 60</b> ☞ 598x248x320mm / 8.5Kg Mueble en MDF hidrófugo lacado <b>en blanco</b> o chapado en <b>haya</b> . Compatible con lavabo Alicante 118920.	<b>420,00€</b>	<b>448,00€</b>
<b>118920</b>	<b>LAVABO ALICANTE 60</b> ☞ 605x250x122mm / 8.2Kg	<b>259,00€</b>	
<b>691501</b>	<b>PACK ALICANTE 60</b> ☞ 605x250x335mm / 16.7Kg Pack lavabo Alicante 60 + mueble 60 + mezclador Start sin VDA + válvula siempre abierta.	<b>702,00€</b>	<b>719,00€</b>

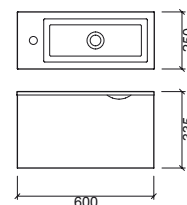
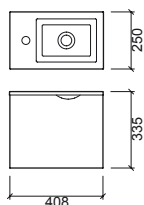

## LEYENDA.

☞ En caja

# SANLIFE



Referencia	Descripción	€ Blanco	€ Taupe
------------	-------------	----------	---------

**691990** MUEBLE SANLIFE 100 C/ORIFICIO CENTRAL P/LAVABO 1.342,00€ 1.342,00€

1040x500x440mm / 59.0Kg

Mueble en MDF lacado con acabado en **blanco** o **taupe**. Con tiradores en aluminio. Dos cajones con cierre smooove. Cajón superior con separador extraíble. Tapa en Marfil sintético 12mm. Compatible con los lavabos 136339, 136739, 136389, 136789, 136379, 136779, 136729. Debe utilizarse con grifería de pared.

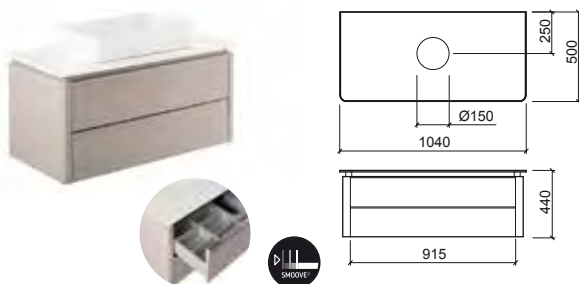

Referencia	Descripción	€ Blanco	€ Taupe
------------	-------------	----------	---------

**691991** MUEBLE SANLIFE 100 C/ORIFICIO CENTRAL Y ORIFICIO P/GRIFERÍA 1.342,00€ 1.342,00€

1040x500x440mm / 59.0Kg

Mueble en MDF lacado con acabado en **blanco** o **taupe**. Con tiradores en aluminio. Dos cajones con cierre smooove. Cajón superior con separador extraíble. Tapa en Marfil sintético 12mm. Compatible con los lavabos 136339, 136739, 136389, 136789, 136379, 136779, 136729. Debe utilizarse con grifería alta.

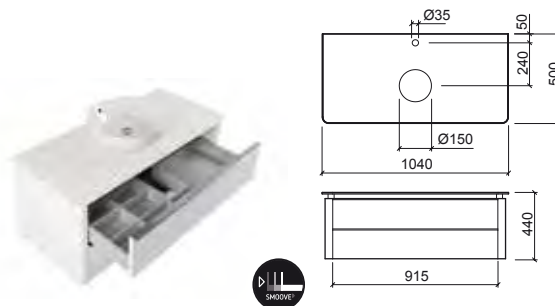

Referencia	Descripción	€ Blanco	€ Taupe
------------	-------------	----------	---------

**691992** MUEBLE SANLIFE 100 C/RANURA P/LAVABO 1.342,00€ 1.342,00€

1040x500x440mm / 59.0Kg

Mueble en MDF lacado con acabado en **blanco** o **taupe**. Con tiradores en aluminio. Dos cajones con cierre smooove. Cajón superior con separador extraíble. Tapa en Marfil sintético 12mm. Compatible con los lavabos 136330, 136730, 136370, 136770, 136720. Debe utilizarse con lavabo con orificio para grifería.

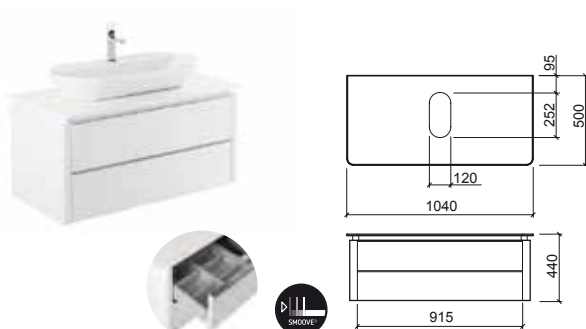

Referencia	Descripción	€
------------	-------------	---

**61970** ① ESPEJO SANLIFE 100 C/LUMINACIÓN LED Y ANTIVAH0 517,00€

1000x30x800mm / 11.0Kg

Puede ser aplicado en vertical u horizontal, CLII-IP44.

**61978** ① ESPEJO SANLIFE 100 C/BLUETOOTH E ILUMINACIÓN LED 581,00€

1000x24x800mm

Espejo con sistema Bluetooth: on/off Iluminación LED y antivaho 220V + conectividad Bluetooth on / off y llamadas + flechas para lista de reproducción y control de volumen, CLII-IP44, iluminación LED (6500 K).

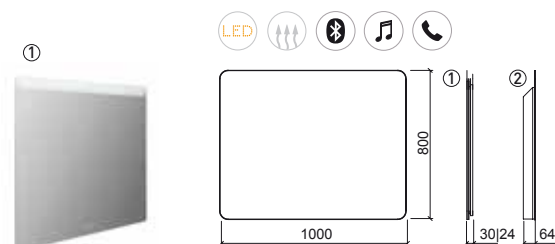

## LEYENDA.



Referencia	Descripción	€ Blanco	€ Taupe
<b>691996</b>	<b>MUEBLE SANLIFE 160 C/2 ORIFICIOS P/LAVABOS</b> 1600x500x260mm / 59.0Kg Mueble en MDF lacado con acabado en <b>blanco o taupe</b> . Con tiradores en aluminio. Dos cajones con cierre smooove. Tapa en Marfil sintético 12mm. Compatible con los lavabos 136339, 136739, 136389, 136789, 136379, 136779, 136729. Debe utilizarse con <u>grifería de pared</u> .	<b>1.515,00€</b>	<b>1.515,00€</b>

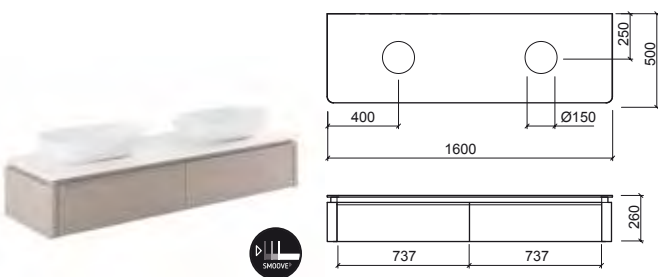

Referencia	Descripción	€ Blanco	€ Taupe
<b>691997</b>	<b>MUEBLE SANLIFE 160 C/2 ORIFIC. P/LAVABO Y 2 ORIFICIOS P/GRIFERÍA</b> 1600x500x260mm / 59.0Kg Mueble en MDF lacado con acabado en <b>blanco o taupe</b> . Con tiradores en aluminio. Dos cajones con cierre smooove. Tapa en Marfil sintético 12mm. Compatible con los lavabos 136339, 136739, 136389, 136789, 136379, 136779, 136729. Debe utilizarse con <u>grifería alta</u> .	<b>1.515,00€</b>	<b>1.515,00€</b>

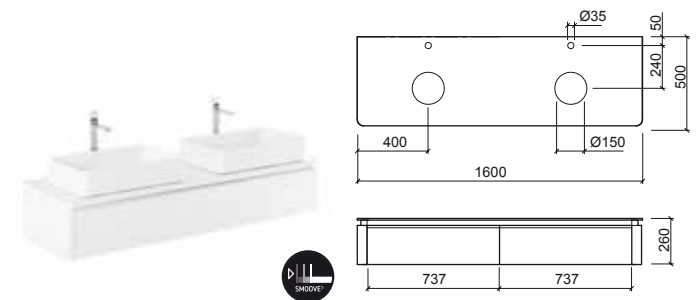

Referencia	Descripción	€ Blanco	€ Taupe
<b>691998</b>	<b>MUEBLE SANLIFE 160 C/2 RANURAS P/LAVABOS</b> 1600x500x260mm / 59.0Kg Mueble en MDF lacado con acabado en <b>blanco o taupe</b> . Con tiradores en aluminio. Dos cajones con cierre smooove. Tapa en Marfil sintético 12mm. Compatible con los lavabos 136330, 136730, 136380, 136780, 136370, 136770, 136720. Debe utilizarse con <u>lavabo con orificio para grifería</u> .	<b>1.515,00€</b>	<b>1.515,00€</b>

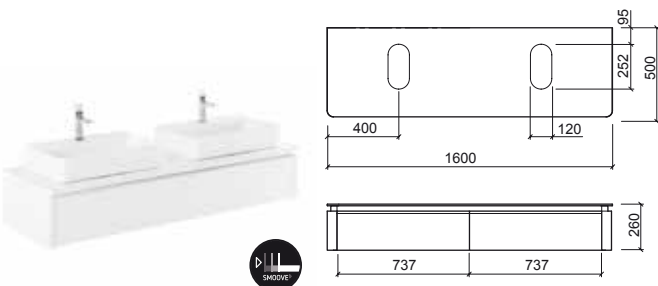

Referencia	Descripción	€
<b>61972</b>	<b>ESPEJO SANLIFE 160 C/ILUMINACIÓN LED Y 2 ANTIVAHOS</b> 1600x30x800mm / 18.0Kg Puede ser aplicado en vertical u horizontal. CLII-IP44, iluminación LED (6500 K).	<b>642,00€</b>

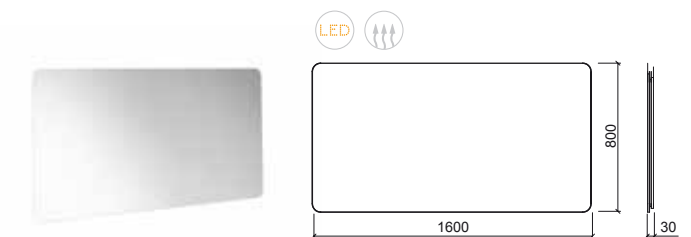

## LEYENDA.

En caja Iluminación LED

# SANLIFE

Referencia	Descripción	€ Blanco
<b>136339</b>	LAVABO RECTANGULAR SANLIFE 60x35  602x352x145mm / Piezas palet BL=24	212,00€
<b>136739</b>	LAVABO RECTANGULAR SANLIFE 60x40  602x400x145mm / Piezas palet BL=24	217,00€
<b>136389</b>	LAVABO OVAL SANLIFE 60x38  595x380x140mm	212,00€
<b>136789</b>	LAVABO OVAL SANLIFE 60x42  600x420x142mm / Piezas palet BL=24	217,00€
<b>136379</b>	LAVABO SANLIFE Ø38  Ø380x130mm / 6.0Kg / Piezas palet BL=36	128,00€
<b>136779</b>	LAVABO SANLIFE Ø42  Ø420x140mm / 7.6Kg	134,00€
<b>136729</b>	LAVABO CUADRADO SANLIFE 40X40  402x402x143mm / Piezas palet BL=36	184,00€

Referencia	Descripción	€ Blanco
<b>136330</b>	LAVABO RECTANGULAR SANLIFE 60x35  600x350x143mm / Piezas palet BL=24 <a href="#">Con orificio para grifería.</a>	217,00€
<b>136730</b>	LAVABO RECTANGULAR SANLIFE 60x40  602x400x145mm <a href="#">Con orificio para grifería.</a>	224,00€
<b>136370</b>	LAVABO SANLIFE Ø38  Ø380x135mm / Piezas palet BL=36 <a href="#">Con orificio para grifería.</a>	137,00€
<b>136770</b>	LAVABO SANLIFE Ø42  Ø420x143mm <a href="#">Con orificio para grifería.</a>	142,00€
<b>136720</b>	LAVABO CUADRADO SANLIFE 40X40  402x402x145mm / Piezas palet BL=36 <a href="#">Con orificio para grifería.</a>	193,00€



Referencia	Descripción	€ Blanco
<b>60831</b>	<b>MUEBLE VISTA 140</b> 1396x432x413mm / 37.0Kg Mueble en blanco brillo. Frente de cajón en MDF hidrófugo lacado y cuerpo del mueble en aglomerado revestido en melamina con dos cajones. Compatible con el lavabo doble Vista 109440.	<b>1.023,00€</b>
<b>109440</b>	<b>LAVABO DOBLE VISTA 140</b> 1402x432x110mm Lavabo de pared con 2 orificios para griferías. Sin rebosadero. Incluido kit de fijación. <b>No compatible con VDA.</b> Válvula compatible Ref. 4V99. Compatible con mueble Vista 140 60831.	<b>407,00€</b>
<b>1T9410</b>	<b>TAPA CERÁMICA</b> 325x200x17mm / 1.8Kg Para todos los lavabos excepto el lavabo 50.	<b>36,00€</b>

Referencia	Descripción	€ Blanco
<b>60830</b>	<b>MUEBLE VISTA 120</b> 1195x432x418mm / 28.0Kg Mueble en blanco brillo. Frente de cajón en MDF hidrófugo lacado y cuerpo del mueble en aglomerado revestido en melamina con dos cajones. Compatible con el lavabo doble Vista 109430.	<b>888,00€</b>
<b>109430</b>	<b>LAVABO DOBLE VISTA 120</b> 1203x432x113mm Lavabo de pared con 2 orificios para griferías. Sin rebosadero. Incluido kit de fijación. <b>No compatible con VDA.</b> Válvula compatible Ref. 4V99. Compatible con mueble Vista 120 60830.	<b>345,00€</b>
<b>1T9410</b>	<b>TAPA CERÁMICA</b> 325x200x17mm / 1.8Kg Para todos los lavabos excepto el lavabo 50.	<b>36,00€</b>

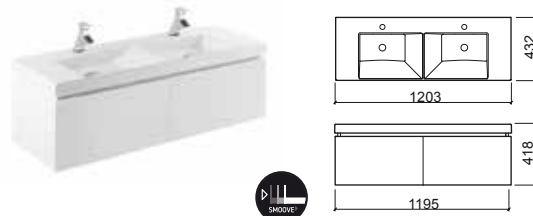
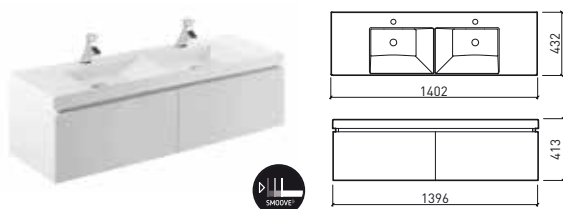

# VISTA



Referencia	Descripción	€ Blanco
<b>60821</b>	<b>MUEBLE VISTA 100</b> 996x433x413mm / 24.0Kg Mueble en blanco brillo. Frente de cajón en MDF hidrófugo lacado y cuerpo del mueble en aglomerado revestido en melamina con un cajón. Compatible con el lavabo Vista 109420.	<b>572,00€</b>
<b>109420</b>	<b>LAVABO VISTA 100</b> 1004x433x114mm / 24.7Kg Lavabo de pared con orificio para grifería. Sin rebosadero. Incluido kit de fijación. <b>No compatible con VDA.</b> Válvula compatible Ref. 4V99. Compatible con mueble Vista 1000 60821.	<b>282,00€</b>
<b>1T9410</b>	<b>TAPA CERÁMICA</b> 325x200x17mm / 1.8Kg Para todos los lavabos excepto el lavabo 50.	<b>36,00€</b>

Referencia	Descripción	€ Blanco
<b>60820</b>	<b>MUEBLE VISTA 80</b> 796x430x413mm / 19.0Kg Mueble en blanco brillo. Frente de cajón en MDF hidrófugo lacado y cuerpo del mueble en aglomerado revestido en melamina con un cajón. Compatible con el lavabo Vista 109410.	<b>542,00€</b>
<b>109410</b>	<b>LAVABO VISTA 80</b> 800x431x115mm / 19.6Kg Lavabo de pared con orificio para grifería. Sin rebosadero. Incluido kit de fijación. <b>No compatible con VDA.</b> Válvula compatible Ref. 4V99. Compatible con mueble Vista 80 60820.	<b>218,00€</b>
<b>1T9410</b>	<b>TAPA CERÁMICA</b> 325x200x17mm / 1.8Kg Para todos los lavabos excepto el lavabo 50.	<b>36,00€</b>

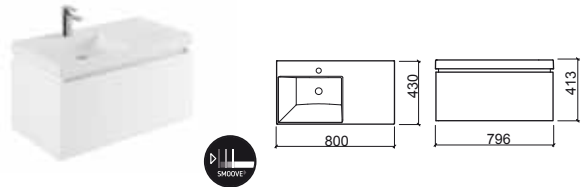
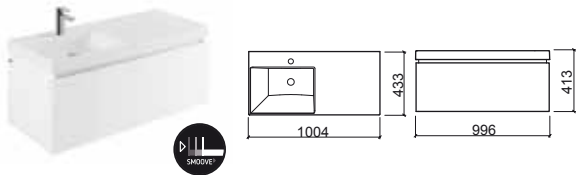

Referencia	Descripción	€ Blanco
<b>60801</b>	<b>MUEBLE VISTA 90</b> 896x431x413mm Mueble en blanco brillo. Frente de cajón en MDF hidrófugo lacado y cuerpo del mueble en aglomerado revestido en melamina con un cajón. Compatible con el lavabo Vista 109920.	<b>TODAVÍA NO DISPONIBLE</b>
<b>109920</b>	<b>LAVABO VISTA 90</b> 800x431x115mm / 19.6Kg Lavabo de pared con orificio para grifería. Sin rebosadero. Incluido kit de fijación. <b>No compatible con VDA.</b> Válvula compatible Ref. 4V99. Compatible con mueble Vista 90 60801. [-] Consultar disponibilidad.	<b>261,00€</b>
<b>1T9410</b>	<b>TAPA CERÁMICA</b> 325x200x17mm / 1.8Kg Para todos los lavabos excepto el lavabo 50.	<b>36,00€</b>

Referencia	Descripción	€ Blanco
<b>60802</b>	<b>MUEBLE VISTA 50</b> 496x432x414mm / 14.0Kg Mueble en blanco brillo. Frente de cajón en MDF hidrófugo lacado y cuerpo del mueble en aglomerado revestido en melamina con un cajón. Compatible con el lavabo Vista 109400.	<b>456,00€</b>
<b>109400</b>	<b>LAVABO VISTA 50</b> 503x432x114mm / 11.6Kg Lavabo de pared con orificio para grifería. Sin rebosadero. Incluido kit de fijación. <b>No compatible con VDA.</b> Válvula compatible Ref. 4V99. Compatible con mueble Vista 50 60802.	<b>173,00€</b>
<b>1T9400</b>	<b>TAPA CERÁMICA</b> 273x200x19mm / 0.8Kg Apenas para el lavabo 50.	<b>30,00€</b>

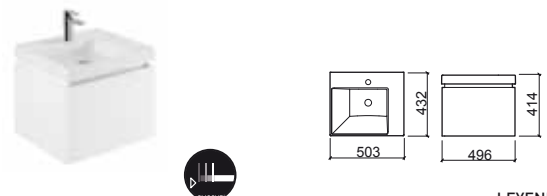
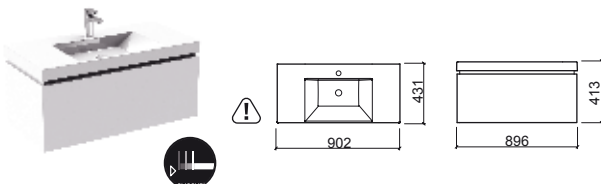

LEYENDA.

⚠ Dimensiones sujetas a variaciones    📦 En caja

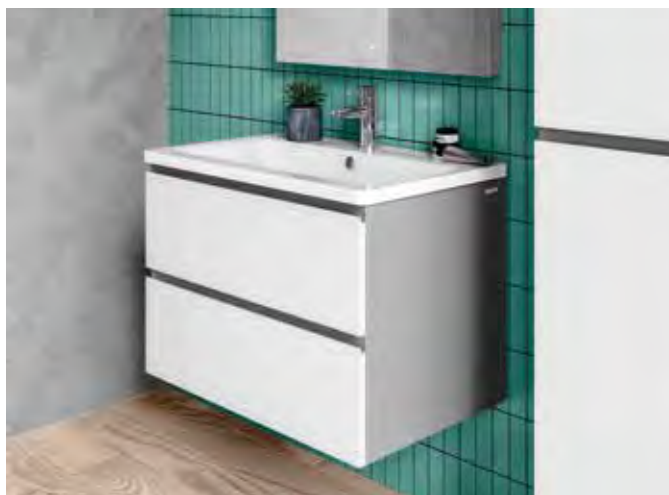

Referencia	Descripción	€ Blanco	€ Color
<b>63421</b>	<b>MOVEL LOOK 83x46</b> 803x461x500mm / 29.0Kg Mueble en aglomerado hidrófugo revestido en melamina con acabado <b>blanco</b> o <b>ceniza</b> . Cajones en MDF hidrófugo lacado en <b>blanco</b> . Compatible con el lavabo Look 134360.	<b>531,00€</b>	<b>531,00€</b>

<b>134360</b>	<b>LAVABO LOOK 83</b> 832x465x177mm / 20.0Kg	<b>213,00€</b>	
---------------	---	----------------	--

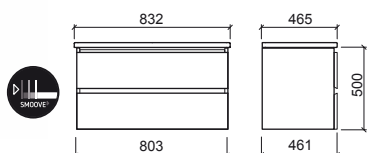

Referencia	Descripción	€ Blanco	€ Color
<b>63420</b>	<b>MUEBLE LOOK 63x46</b> 603x461x500mm / 23.0Kg Mueble en aglomerado hidrófugo revestido en melamina con acabado <b>blanco</b> o <b>ceniza</b> . Cajones en MDF hidrófugo lacado en <b>blanco</b> . Compatible con el lavabo Look 134350.	<b>505,00€</b>	<b>505,00€</b>

<b>134350</b>	<b>LAVABO LOOK 63</b> 637x465x168mm / 15.8Kg	<b>186,00€</b>	
---------------	---	----------------	--

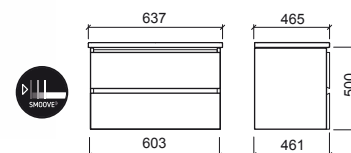

# LOOK



Referencia	Descripción	€ Blanco	€ Color
------------	-------------	----------	---------

<b>63440</b>	<b>MUEBLE LOOK 103x36</b> 1000x346x512mm Mueble en aglomerado hidrófugo revestido en melamina con acabado <b>blanco</b> o <b>ceniza</b> . Cajones en MDF hidrófugo lacado en <b>blanco</b> . Compatible con el lavabo Look 134790. [-] Consultar disponibilidad.	<b>613,00€</b>	<b>613,00€</b>
--------------	---	----------------	----------------

<b>134790</b>	<b>LAVABO LOOK 103x36</b> 1040x363x170mm	<b>226,00€</b>	
---------------	---	----------------	--

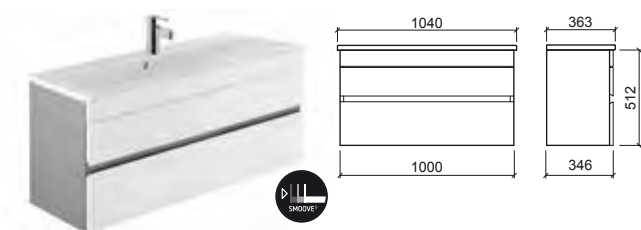

Referencia	Descripción	€ Blanco	€ Color
------------	-------------	----------	---------

<b>63431</b>	<b>MOVEL LOOK 83x36</b> 805x346x512mm / 23.9Kg Mueble en aglomerado hidrófugo revestido en melamina con acabado <b>blanco</b> o <b>ceniza</b> . Cajones en MDF hidrófugo lacado en <b>blanco</b> . Compatible con el lavabo Look 134780. [-] Consultar disponibilidad.	<b>500,00€</b>	<b>500,00€</b>
--------------	---	----------------	----------------

<b>134780</b>	<b>LAVABO LOOK 83x36</b> 832x363x137mm	<b>198,00€</b>	
---------------	---	----------------	--

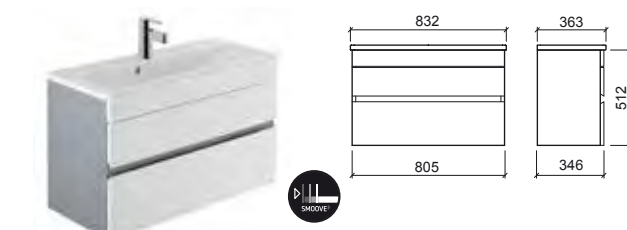

Referencia	Descripción	€ Blanco	€ Color
------------	-------------	----------	---------

<b>63430</b>	<b>MUEBLE LOOK 63x36</b> 600x346x512mm / 19.4Kg Mueble en aglomerado hidrófugo revestido en melamina con acabado <b>blanco</b> o <b>ceniza</b> . Cajones en MDF hidrófugo lacado en <b>blanco</b> . Compatible con el lavabo Look 134770. [-] Consultar disponibilidad.	<b>467,00€</b>	<b>467,00€</b>
--------------	--	----------------	----------------

<b>134770</b>	<b>LAVABO LOOK 63x36</b> 632x363x162mm	<b>172,00€</b>	
---------------	---	----------------	--

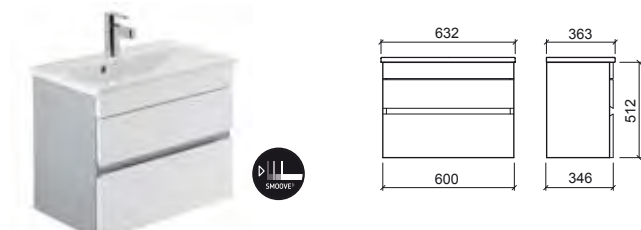

Referencia	Descripción	€ Blanco	€ Color
------------	-------------	----------	---------

<b>63402</b>	<b>MUEBLE COLUMNA LOOK</b> 350x260x1600mm Mueble de dos puertas y 2 estanterías en aglomerado hidrófugo revestido en melamina con acabado <b>blanco</b> o <b>ceniza</b> . Puertas en MDF hidrófugo lacado en <b>blanco</b> .	<b>647,00€</b>	<b>647,00€</b>
--------------	--	----------------	----------------

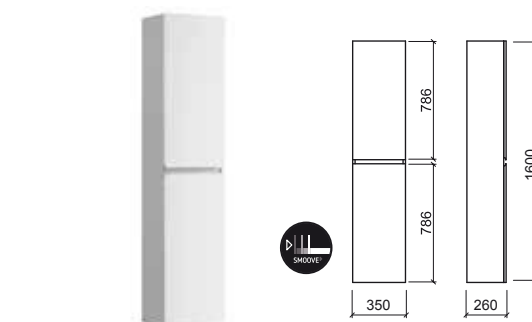



# ÁREA PLUS

Referencia	Descripción	€ Blanco	€ Color
<b>650120</b>	<b>MUEBLE ÁREA PLUS 60</b> 18.5Kg Compatible con el lavabo Área Plus Ref. 108120. *Colores disponibles bajo consulta: <b>negro mate</b> (26).	<b>270,00€</b>	<b>270,00€</b>
<b>650120</b>	<b>MUEBLE ÁREA PLUS 60</b> 18.5Kg Compatible con el lavabo Área Plus Ref. 108120. *Colores disponibles bajo consulta: <b>roble</b> (78) y <b>roble claro</b> (79).		<b>250,00€</b>
<b>108120</b>	<b>LAVABO ÁREA PLUS 61</b> 614x461x150mm / 13.4Kg Lavabo disponible en blanco.	<b>217,00€</b>	
<b>6950120</b>	<b>PACK ÁREA PLUS 60</b> 30.5Kg Pack mueble 60 + lavabo 61 *Colores disponibles bajo consulta: <b>negro mate</b> (26).	<b>390,00€</b>	<b>390,00€</b>
<b>6950120</b>	<b>PACK ÁREA PLUS 60</b> 30.5Kg Pack mueble 60 + lavabo 61 *Colores disponibles bajo consulta: <b>roble</b> (78) y <b>roble claro</b> (79).		<b>380,00€</b>
<b>6950120E</b>	<b>PACK ÁREA PLUS 60</b> 39.5Kg Pack mueble 60 + lavabo 61 + espejo 60 *Colores disponibles bajo consulta: <b>negro mate</b> (26).	<b>510,00€</b>	<b>510,00€</b>
<b>6950120E</b>	<b>PACK ÁREA PLUS 60</b> 39.5 Kg Pack mueble 60 + lavabo 61 + espejo 60 *Colores disponibles bajo consulta: <b>roble</b> (78) y <b>roble claro</b> (79).		<b>495,00€</b>

NEW

Referencia	Descripción	€ Blanco	€ Color
<b>650121</b>	<b>MUEBLE ÁREA PLUS 60 C/2 CAJONES</b> 24.0Kg Compatible con el lavabo Área Plus Ref. 108120. *Colores disponibles bajo consulta: <b>negro mate</b> (26).	<b>360,00€</b>	<b>360,00€</b>
<b>650121</b>	<b>MUEBLE ÁREA PLUS 60 C/2 CAJONES</b> 24.0Kg Compatible con el lavabo Área Plus Ref. 108120. *Colores disponibles bajo consulta: <b>roble</b> (78) y <b>roble claro</b> (79).		<b>325,00€</b>
<b>108120</b>	<b>LAVABO ÁREA PLUS 61</b> 614x461x150mm / 12.4Kg Lavabo disponible en blanco.	<b>217,00€</b>	
<b>6950121</b>	<b>PACK ÁREA PLUS 60 C/2 CAJONES</b> 35.4Kg Pack mueble 60 c/2 cajones + lavabo 61 *Colores disponibles bajo consulta: <b>negro mate</b> (26).	<b>475,00€</b>	<b>475,00€</b>
<b>6950121</b>	<b>PACK ÁREA PLUS 60 C/2 CAJONES</b> 35.4Kg Pack mueble 60 c/2 cajones + lavabo 61 *Colores disponibles bajo consulta: <b>roble</b> (78) y <b>roble claro</b> (79).		<b>465,00€</b>
<b>6950121E</b>	<b>PACK ÁREA PLUS 60 C/2 CAJONES</b> 44.4Kg Pack mueble 60 c/ cajones + lavabo 61 + espejo 60 *Colores disponibles bajo consulta: <b>negro mate</b> (26).	<b>595,00€</b>	<b>595,00€</b>
<b>6950121E</b>	<b>PACK ÁREA PLUS 60 C/2 CAJONES</b> 53.6Kg Pack mueble 60 c/2 cajones + lavabo 61 + espejo 60 *Colores disponibles bajo consulta: <b>roble</b> (78) y <b>roble claro</b> (79).		<b>580,00€</b>

NEW

## LEYENDA.

 En caja

# ÁREA PLUS

Referencia	Descripción	€ Blanco	€ Color
<b>650220</b>	<b>MUEBLE ÁREA PLUS 70</b> 21.3Kg Compatible con el lavabo Área Plus Ref. 108130. *Colores disponibles bajo consulta: <b>negro mate</b> (26).	<b>280,00€</b>	<b>280,00€</b>
<b>650220</b>	<b>MUEBLE ÁREA PLUS 70</b> 21.3Kg Compatible con el lavabo Área Plus Ref. 108130. *Colores disponibles bajo consulta: <b>roble</b> (78) y <b>roble claro</b> (79).		<b>260,00€</b>
<b>108130</b>	<b>LAVABO ÁREA PLUS 71</b> 712x460x150mm / 13.0Kg Lavabo disponible en blanco.	<b>225,00€</b>	
<b>6950220</b>	<b>PACK ÁREA PLUS 70</b> 35.0Kg Pack mueble 70 + lavabo 71 *Colores disponibles bajo consulta: <b>negro mate</b> (26).	<b>400,00€</b>	<b>400,00€</b>
<b>6950220</b>	<b>PACK ÁREA PLUS 70</b> 35.0Kg Pack mueble 70 + lavabo 71 *Colores disponibles bajo consulta: <b>roble</b> (78) y <b>roble claro</b> (79).		<b>385,00€</b>
<b>6950220E</b>	<b>PACK ÁREA PLUS 70</b> 46.0Kg Pack mueble 70 + lavabo 71 + espejo 70 *Colores disponibles bajo consulta: <b>negro mate</b> (26).	<b>515,00€</b>	<b>515,00€</b>
<b>6950220E</b>	<b>PACK ÁREA PLUS 70</b> 46.0Kg Pack mueble 70 + lavabo 71 + espejo 70 *Colores disponibles bajo consulta: <b>roble</b> (78) y <b>roble claro</b> (79).		<b>500,00€</b>

NEW

Referencia	Descripción	€ Blanco	€ Color
<b>650221</b>	<b>MUEBLE ÁREA PLUS 70 C/2 CAJONES</b> 26.0Kg Compatible con el lavabo Área Plus Ref. 108130. *Colores disponibles bajo consulta: <b>negro mate</b> (26).	<b>370,00€</b>	<b>370,00€</b>
<b>650221</b>	<b>MUEBLE ÁREA PLUS 70 C/2 CAJONES</b> 26.0Kg Compatible con el lavabo Área Plus Ref. 108130. *Colores disponibles bajo consulta: <b>roble</b> (78) y <b>roble claro</b> (79).		<b>340,00€</b>
<b>108130</b>	<b>LAVABO ÁREA PLUS 71</b> 712x460x150mm / 13.0Kg Lavabo disponible en blanco.	<b>255,00€</b>	
<b>6950221</b>	<b>PACK ÁREA PLUS 70 C/2 CAJONES</b> 39.7Kg Pack mueble 70 c/2 cajones + lavabo 71 *Colores disponibles bajo consulta: <b>negro mate</b> (26).	<b>495,00€</b>	<b>495,00€</b>
<b>6950221</b>	<b>PACK ÁREA PLUS 70 C/2 CAJONES</b> 39.7Kg Pack mueble 70 c/2 cajones + lavabo 71 *Colores disponibles bajo consulta: <b>roble</b> (78) y <b>roble claro</b> (79).		<b>480,00€</b>
<b>6950221E</b>	<b>PACK ÁREA PLUS 70 C/2 CAJONES</b> 50.7Kg Pack mueble 70 c/ cajones + lavabo 71 + espejo 70 *Colores disponibles bajo consulta: <b>negro mate</b> (26).	<b>625,00€</b>	<b>625,00€</b>
<b>6950221E</b>	<b>PACK ÁREA PLUS 70 C/2 CAJONES</b> 50.7Kg Pack mueble 70 c/2 cajones + lavabo 71 + espejo 70 *Colores disponibles bajo consulta: <b>roble</b> (78) y <b>roble claro</b> (79).		<b>610,00€</b>

NEW

Referencia	Descripción	€ Color
<b>65170</b>	<b>ESPEJO ÁREA PLUS 60 C/ILUMINACIÓN</b> 592x793x103mm / 9.0Kg Espejo con 1 aplique.	<b>126,00€</b>
<b>6A54700</b>	<b>APLIQUE P/ESPEJO ÁREA PLUS</b> 0.4Kg <b>Cromado.</b> Con 1 aplique de 2 bombillas led 6W/230V.	<b>61,00€</b>

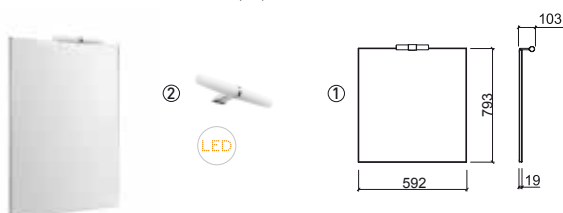

Referencia	Descripción	€ Color
<b>65270</b>	<b>ESPEJO ÁREA PLUS 70 C/ILUMINACIÓN</b> 692x793x103mm / 11.0Kg Espejo con 1 aplique.	<b>138,00€</b>
<b>6A54700</b>	<b>APLIQUE P/ESPEJO ÁREA PLUS</b> 0.4Kg <b>Cromado.</b> Con 1 aplique de 2 bombillas led 6W/230V.	<b>61,00€</b>

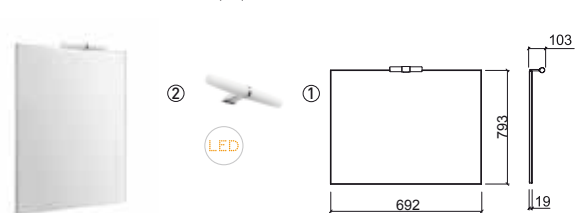

LEYENDA.

En caja

# ÁREA PLUS

Referencia	Descripción	€ Blanco	€ Color
<b>650320</b>	<b>MUEBLE ÁREA PLUS 80</b> 23.1Kg Compatible con el lavabo Área Plus Ref. 108140. *Colores disponibles bajo consulta: <b>negro mate</b> (26).	<b>295,00€</b>	<b>295,00€</b>
<b>650320</b>	<b>MUEBLE ÁREA PLUS 80</b> 23.1Kg Compatible con el lavabo Área Plus Ref. 108140. *Colores disponibles bajo consulta: <b>roble</b> (78) y <b>roble claro</b> (79).		<b>270,00€</b>
<b>108140</b>	<b>LAVABO ÁREA PLUS 81</b> 813x457x150mm / 16.3Kg Lavabo disponible en blanco.	<b>241,00€</b>	
<b>6950320</b>	<b>PACK ÁREA PLUS 80</b> 39.0Kg Pack mueble 80 + lavabo 81 *Colores disponibles bajo consulta: <b>negro mate</b> (26).	<b>410,00€</b>	<b>410,00€</b>
<b>6950320</b>	<b>PACK ÁREA PLUS 80</b> 39.0Kg Pack mueble 80 + lavabo 81 *Colores disponibles bajo consulta: <b>roble</b> (78) y <b>roble claro</b> (79).		<b>405,00€</b>
<b>6950320E</b>	<b>PACK ÁREA PLUS 80</b> 50.8Kg Pack mueble 80 + lavabo 81 + espejo 80 *Colores disponibles bajo consulta: <b>negro mate</b> (26).	<b>540,00€</b>	<b>540,00€</b>
<b>6950320E</b>	<b>PACK ÁREA PLUS 80</b> 50.8Kg Pack mueble 80 + lavabo 81 + espejo 80 *Colores disponibles bajo consulta: <b>roble</b> (78) y <b>roble claro</b> (79).		<b>535,00€</b>

NEW

Referencia	Descripción	€ Blanco	€ Color
<b>650321</b>	<b>MUEBLE ÁREA PLUS 80 C/2 CAJONES</b> 28.9Kg Compatible con el lavabo Área Plus Ref. 108140. *Colores disponibles bajo consulta: <b>negro mate</b> (26).	<b>405,00€</b>	<b>405,00€</b>
<b>650321</b>	<b>MUEBLE ÁREA PLUS 80 C/2 CAJONES</b> 28.9Kg Compatible con el lavabo Área Plus Ref. 108140. *Colores disponibles bajo consulta: <b>roble</b> (78) y <b>roble claro</b> (79).		<b>365,00€</b>
<b>108140</b>	<b>LAVABO ÁREA PLUS 81</b> 813x457x150mm / 16.3Kg Lavabo disponible en blanco.	<b>241,00€</b>	
<b>6950321</b>	<b>PACK ÁREA PLUS 80 C/2 CAJONES</b> 44.8Kg Pack mueble 80 c/2 cajones + lavabo 81 *Colores disponibles bajo consulta: <b>negro mate</b> (26).	<b>510,00€</b>	<b>510,00€</b>
<b>6950321</b>	<b>PACK ÁREA PLUS 80 C/2 CAJONES</b> 44.8Kg Pack mueble 80 c/2 cajones + lavabo 81 *Colores disponibles bajo consulta: <b>roble</b> (78) y <b>roble claro</b> (79).		<b>495,00€</b>
<b>6950321E</b>	<b>PACK ÁREA PLUS 80 C/2 CAJONES</b> 56.7Kg Pack mueble 80 c/ cajones + lavabo 81 + espejo 80 *Colores disponibles bajo consulta: <b>negro mate</b> (26).	<b>640,00€</b>	<b>640,00€</b>
<b>6950321E</b>	<b>PACK ÁREA PLUS 80 C/2 CAJONES</b> 56.7Kg Pack mueble 80 c/2 cajones + lavabo 81 + espejo 80 *Colores disponibles bajo consulta: <b>roble</b> (78) y <b>roble claro</b> (79).		<b>630,00€</b>

NEW

Referencia	Descripción	€ Color
<b>65370</b>	① <b>ESPEJO ÁREA PLUS 80 C/ILUMINAÇÃO</b> 792x793x103mm / 11.9Kg Espejo con 1 aplique.	<b>148,00€</b>
<b>6A547000</b>	② <b>APLIQUE P/ESPEJO ÁREA PLUS</b> 0.4Kg <b>Cromado.</b> Con 1 aplique de 2 bombillas led 6W/230V.	<b>61,00€</b>

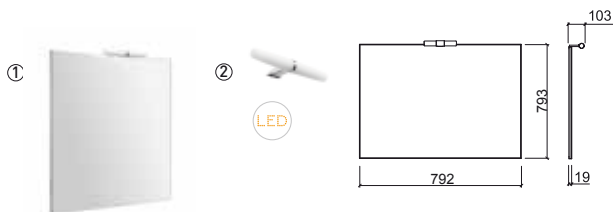

## LEYENDA.

En caja

# ÁREA PLUS

Referencia	Descripción	€ Blanco	€ Color
<b>650420</b>	<b>MUEBLE ÁREA PLUS 90</b> 24.5Kg Compatible con el lavabo Área Plus Ref. 108150. *Colores disponibles bajo consulta: <b>negro mate</b> (26).	<b>310,00€</b>	<b>310,00€</b>
<b>650420</b>	<b>MUEBLE ÁREA PLUS 90</b> 24.5Kg Compatible con el lavabo Área Plus Ref. 108150. *Colores disponibles bajo consulta: <b>roble</b> (78) y <b>roble claro</b> (79).		<b>275,00€</b>
<b>108150</b>	<b>LAVABO ÁREA PLUS 91</b> 911x456x147mm Lavabo disponible en blanco. [-] Consultar disponibilidad.	<b>253,00€</b>	
<b>6950420</b>	<b>PACK ÁREA PLUS 90</b> 41.2Kg Pack mueble 90 + lavabo 91 *Colores disponibles bajo consulta: <b>negro mate</b> (26).	<b>425,00€</b>	<b>425,00€</b>
<b>6950420</b>	<b>PACK ÁREA PLUS 90</b> 41.2Kg Pack mueble 90 + lavabo 91 *Colores disponibles bajo consulta: <b>roble</b> (78) y <b>roble claro</b> (79).		<b>420,00€</b>
<b>6950420E</b>	<b>PACK ÁREA PLUS 90</b> 54.7Kg Pack mueble 90 + lavabo 91 + espejo 90 *Colores disponibles bajo consulta: <b>negro mate</b> (26).	<b>570,00€</b>	<b>570,00€</b>
<b>6950420E</b>	<b>PACK ÁREA PLUS 90</b> 54.7Kg Pack mueble 90 + lavabo 91 + espejo 90 *Colores disponibles bajo consulta: <b>roble</b> (78) y <b>roble claro</b> (79).		<b>565,00€</b>

NEW

Referencia	Descripción	€ Blanco	€ Color
<b>650421</b>	<b>MUEBLE ÁREA PLUS 90 C/2 CAJONES</b> 30.7Kg Compatible con el lavabo Área Plus Ref. 108150. *Colores disponibles bajo consulta: <b>negro mate</b> (26).	<b>420,00€</b>	<b>420,00€</b>
<b>650421</b>	<b>MUEBLE ÁREA PLUS 90 C/2 CAJONES</b> 30.7Kg Compatible con el lavabo Área Plus Ref. 108150. *Colores disponibles bajo consulta: <b>roble</b> (78) y <b>roble claro</b> (79).		<b>380,00€</b>
<b>108150</b>	<b>LAVABO ÁREA PLUS 91</b> 911x456x147mm Lavabo disponible en blanco. [-] Consultar disponibilidad.	<b>253,00€</b>	
<b>6950421</b>	<b>PACK ÁREA PLUS 90 C/2 CAJONES</b> 47.4Kg Pack mueble 90 c/2 cajones + lavabo 91 *Colores disponibles bajo consulta: <b>negro mate</b> (26).	<b>520,00€</b>	<b>520,00€</b>
<b>6950421</b>	<b>PACK ÁREA PLUS 90 C/2 CAJONES</b> 47.4Kg Pack mueble 90 c/2 cajones + lavabo 91 *Colores disponibles bajo consulta: <b>roble</b> (78) y <b>roble claro</b> (79).		<b>515,00€</b>
<b>6950421E</b>	<b>PACK ÁREA PLUS 90 C/2 CAJONES</b> 85.6Kg Pack mueble 90 c/ cajones + lavabo 91 + espejo 90 *Colores disponibles bajo consulta: <b>negro mate</b> (26).	<b>665,00€</b>	<b>665,00€</b>
<b>6950421E</b>	<b>PACK ÁREA PLUS 90 C/2 CAJONES</b> 85.6Kg Pack mueble 90 c/2 cajones + lavabo 91 + espejo 90 *Colores disponibles bajo consulta: <b>roble</b> (78) y <b>roble claro</b> (79).		<b>660,00€</b>

NEW

Referencia	Descripción	€ Color
<b>67670</b>	① <b>ESPEJO ÁREA PLUS 90 C/ILUMINACIÓN</b> 892x793x103mm / 13.5Kg Espejo con 1 aplique.	<b>160,00€</b>
<b>6A547000</b>	② <b>APLIQUE P/ESPEJO ÁREA PLUS</b> 0.4Kg <b>Cromado.</b> Con 1 aplique de 2 bombillas led 6W/230V.	<b>61,00€</b>

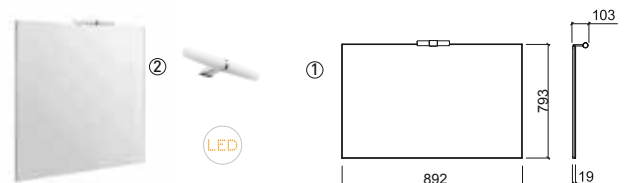

LEYENDA.

En caja

# ÁREA PLUS

Referencia	Descripción	€ Blanco	€ Color
<b>650620</b>	<b>MUEBLE ÁREA PLUS 100</b> 26.8Kg Compatible con el lavabo Área Plus Ref. 108160. *Colores disponibles bajo consulta: <b>negro mate</b> (26).	<b>320,00€</b>	<b>320,00€</b>
<b>650620</b>	<b>MUEBLE ÁREA PLUS 100</b> 26.8Kg Compatible con el lavabo Área Plus Ref. 108160. *Colores disponibles bajo consulta: <b>roble</b> (78) y <b>roble claro</b> (79).		<b>310,00€</b>
<b>108160</b>	<b>LAVABO ÁREA PLUS 101</b> 1010x459x150mm Lavabo disponible en blanco. [-] Consultar disponibilidad.	<b>271,00€</b>	
<b>6950620</b>	<b>PACK ÁREA PLUS 100</b> 45.4Kg Pack mueble 100 + lavabo 101 *Colores disponibles bajo consulta: <b>negro mate</b> (26).	<b>460,00€</b>	<b>460,00€</b>
<b>6950620</b>	<b>PACK ÁREA PLUS 100</b> 45.4Kg Pack mueble 100 + lavabo 101 *Colores disponibles bajo consulta: <b>roble</b> (78) y <b>roble claro</b> (79).		<b>455,00€</b>
<b>6950620E</b>	<b>PACK ÁREA PLUS 100</b> 60.2Kg Pack mueble 100 + lavabo 101 + espejo 100 *Colores disponibles bajo consulta: <b>negro mate</b> (26).	<b>605,00€</b>	<b>605,00€</b>
<b>6950620E</b>	<b>PACK ÁREA PLUS 100</b> 60.2Kg Pack mueble 100 + lavabo 101 + espejo 100 *Colores disponibles bajo consulta: <b>roble</b> (78) y <b>roble claro</b> (79).		<b>600,00€</b>

Referencia	Descripción	€ Blanco	€ Color
<b>650621</b>	<b>MUEBLE ÁREA PLUS 100 C/2 CAJONES</b> 34.4Kg Compatible con el lavabo Área Plus Ref. 108160. *Colores disponibles bajo consulta: <b>negro mate</b> (26).	<b>470,00€</b>	<b>470,00€</b>
<b>650621</b>	<b>MUEBLE ÁREA PLUS 100 C/2 CAJONES</b> 34.4Kg Compatible con el lavabo Área Plus Ref. 108160. *Colores disponibles bajo consulta: <b>roble</b> (78) y <b>roble claro</b> (79).		<b>420,00€</b>
<b>108160</b>	<b>LAVABO ÁREA PLUS 81</b> 1010x459x150mm Lavabo disponible en blanco. [-] Consultar disponibilidad.	<b>271,00€</b>	
<b>6950621</b>	<b>PACK ÁREA PLUS 100 C/2 CAJONES</b> 53.0Kg Pack mueble 100 c/2 cajones + lavabo 101 *Colores disponibles bajo consulta: <b>negro mate</b> (26).	<b>615,00€</b>	<b>615,00€</b>
<b>6950621</b>	<b>PACK ÁREA PLUS 100 C/2 CAJONES</b> 53.0Kg Pack mueble 100 c/2 cajones + lavabo 101 *Colores disponibles bajo consulta: <b>roble</b> (78) y <b>roble claro</b> (79).		<b>600,00€</b>
<b>6950621E</b>	<b>PACK ÁREA PLUS 100 C/2 CAJONES</b> 67.7Kg Pack mueble 100 c/ cajones + lavabo 101 + espejo 100 *Colores disponibles bajo consulta: <b>negro mate</b> (26).	<b>760,00€</b>	<b>760,00€</b>
<b>6950621E</b>	<b>PACK ÁREA PLUS 100 C/2 CAJONES</b> 67.7Kg Pack mueble 100 c/2 cajones + lavabo 101 + espejo 100 *Colores disponibles bajo consulta: <b>roble</b> (78) y <b>roble claro</b> (79).		<b>755,00€</b>

NEW

NEW

Referencia	Descripción	€ Color
<b>65470</b>	① <b>ESPEJO ÁREA PLUS 100 C/ILUMINACIÓN</b> 992x793x103mm / 19.0Kg Espejo con 1 aplique.	<b>168,00€</b>
<b>6A547000</b>	② <b>APLIQUE P/ESPEJO ÁREA PLUS</b> 0.4Kg <b>Cromado.</b> Con 1 aplique de 2 bombillas led 6W/230V.	<b>61,00€</b>

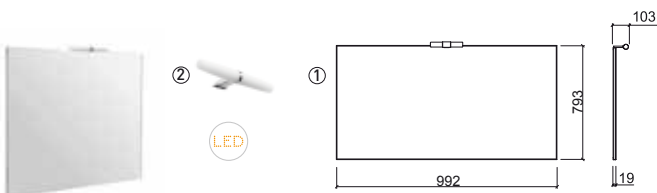

LEYENDA.

En caja

# ÁREA PLUS

Referencia	Descripción	€ Blanco	€ Color
<b>650520</b>	<b>MUEBLE ÁREA PLUS 120</b> 37.0Kg Compatible con el lavabo Área Plus Ref. 108170. *Colores disponibles bajo consulta: <b>negro mate</b> (26).	<b>530,00€</b>	<b>530,00€</b>
<b>650520</b>	<b>MUEBLE ÁREA PLUS 120</b> 37.0Kg Compatible con el lavabo Área Plus Ref. 108170. *Colores disponibles bajo consulta: <b>roble</b> (78) y <b>roble claro</b> (79).		<b>525,00€</b>
<b>108170</b>	<b>LAVABO ÁREA PLUS 121</b> 1210x459x148mm / 25.0Kg Lavabo disponible en blanco.	<b>324,00€</b>	
<b>6950520</b>	<b>PACK ÁREA PLUS 120</b> 59.6Kg Pack mueble 120 + lavabo 121 *Colores disponibles bajo consulta: <b>negro mate</b> (26).	<b>725,00€</b>	<b>725,00€</b>
<b>6950520</b>	<b>PACK ÁREA PLUS 120</b> 59.6Kg Pack mueble 120 + lavabo 121 *Colores disponibles bajo consulta: <b>roble</b> (78) y <b>roble claro</b> (79).		<b>670,00€</b>
<b>6950520E</b>	<b>PACK ÁREA PLUS 120</b> 78.6Kg Pack mueble 120 + lavabo 121 + espejo 120 *Colores disponibles bajo consulta: <b>negro mate</b> (26).	<b>920,00€</b>	<b>920,00€</b>
<b>6950520E</b>	<b>PACK ÁREA PLUS 120</b> 78.6Kg Pack mueble 120 + lavabo 121 + espejo 120 *Colores disponibles bajo consulta: <b>roble</b> (78) y <b>roble claro</b> (79).		<b>865,00€</b>

NEW

Referencia	Descripción	€ Blanco	€ Color
<b>650521</b>	<b>MUEBLE ÁREA PLUS 120 C/2 CAJONES</b> 47.0Kg Compatible con el lavabo Área Plus Ref. 108170. *Colores disponibles bajo consulta: <b>negro mate</b> (26).	<b>690,00€</b>	<b>690,00€</b>
<b>650521</b>	<b>MUEBLE ÁREA PLUS 120 C/2 CAJONES</b> 47.0Kg Compatible con el lavabo Área Plus Ref. 108170. *Colores disponibles bajo consulta: <b>roble</b> (78) y <b>roble claro</b> (79).		<b>625,00€</b>
<b>108170</b>	<b>LAVABO ÁREA PLUS 121</b> 1210x459x148mm / 25.0Kg Lavabo disponible en blanco.	<b>324,00€</b>	
<b>6950521</b>	<b>PACK ÁREA PLUS 120 C/2 CAJONES</b> 69.5Kg Pack mueble 120 c/2 cajones + lavabo 121 *Colores disponibles bajo consulta: <b>negro mate</b> (26).	<b>885,00€</b>	<b>885,00€</b>
<b>6950521</b>	<b>PACK ÁREA PLUS 120 C/2 CAJONES</b> 69.5Kg Pack mueble 120 c/2 cajones + lavabo 121 *Colores disponibles bajo consulta: <b>roble</b> (78) y <b>roble claro</b> (79).		<b>820,00€</b>
<b>6950521E</b>	<b>PACK ÁREA PLUS 120 C/2 CAJONES</b> 88.5Kg Pack mueble 120 c/ cajones + lavabo 121 + espejo 120 *Colores disponibles bajo consulta: <b>negro mate</b> (26).	<b>1.080,00€</b>	<b>1.080,00€</b>
<b>6950521E</b>	<b>PACK ÁREA PLUS 120 C/2 CAJONES</b> 88.5Kg Pack mueble 120 c/2 cajones + lavabo 121 + espejo 120 *Colores disponibles bajo consulta: <b>roble</b> (78) y <b>roble claro</b> (79).		<b>1.015,00€</b>

NEW



Referencia	Descripción	€ Color
<b>65171</b>	① <b>ESPEJO ÁREA PLUS 120 C/ILUMINACIÓN</b> 1192x793x103mm / 19.0Kg Espejo con 2 apliques.	<b>248,00€</b>
<b>6A547000</b>	② <b>APLIQUE P/ESPEJO ÁREA PLUS</b> 0.4Kg <b>Cromado.</b> Con 2 apliques de 4 bombillas led 6W/230V.	<b>61,00€</b>

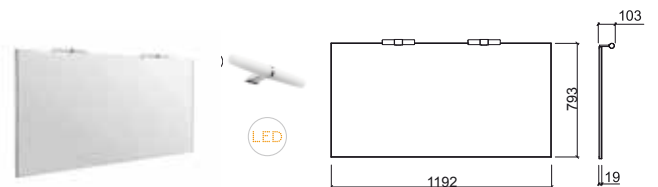



LEYENDA.

En caja

# ALVA



Referencia	Descripción	€ Blanco
<b>932080</b>	<b>LAVABO ALVA</b> 	<b>2.250,00€</b>
	 803x503x503mm Lavabo mural con orificio para grifería en Solid Surface, con rebosadero. Estructura para lavabo con acabado <b>negro mate</b> y repisa en tablero aglomerado recubierto de melamina con acabado <b>blanco</b> . Incluye kit de fijación. <b>No compatible con VDA</b> . Válvula Compatible Ref. 4V99.	

NEW

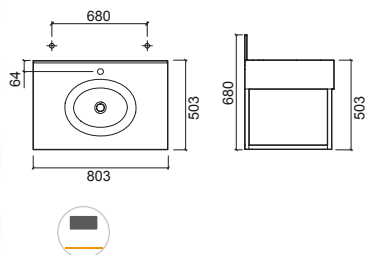

# EMMA

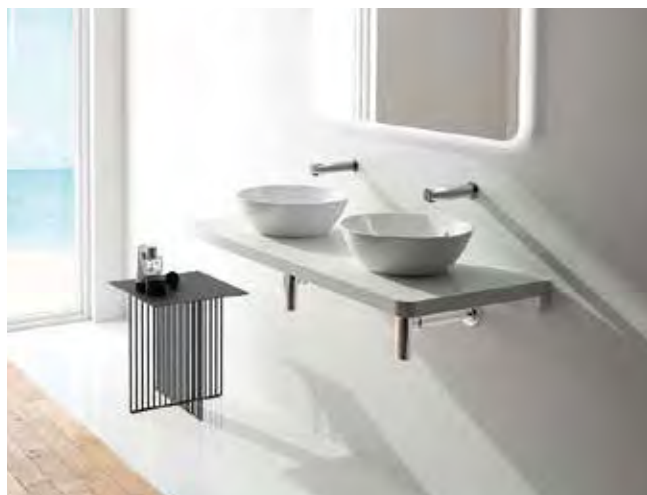

Referencia	Descripción	€ Blanco	€ Nogal
<b>61091</b>	<b>1</b> <b>BANCADA EMMA 80 C/ORIFICIO CENTRAL</b>  800x500x118mm Bancada en MDF hidrófugo lacado en <b>blanco</b> o revestido con chapa en acabado <b>nogal</b> .	<b>405,00€</b>	<b>446,00€</b>
<b>61092</b>	<b>2</b> <b>BANCADA EMMA 100 C/ORIFICIO CENTRAL</b>  1000x500x118mm Bancada en MDF hidrófugo lacado en <b>blanco</b> o revestido con chapa en acabado <b>nogal</b> .	<b>464,00€</b>	<b>508,00€</b>
<b>61093</b>	<b>3</b> <b>BANCADA EMMA 120 C/ORIFICIO CENTRAL</b>  1200x500x118mm Bancada en MDF hidrófugo lacado en <b>blanco</b> o revestido con chapa en acabado <b>nogal</b> .	<b>606,00€</b>	<b>557,00€</b>
<b>61094</b>	<b>4</b> <b>BANCADA EMMA 120 C/2 ORIFICIOS</b>  1200x500x118mm Bancada en MDF hidrófugo lacado en <b>blanco</b> o revestido con chapa en acabado <b>nogal</b> .	<b>538,00€</b>	<b>590,00€</b>
<b>61095</b>	<b>5</b> <b>BANCADA EMMA 140 C/2 ORIFICIOS</b>  1400x500x118mm Bancada en MDF hidrófugo lacado en <b>blanco</b> o revestido con chapa en acabado <b>nogal</b> .	<b>618,00€</b>	<b>677,00€</b>
<b>61096</b>	<b>6</b> <b>BANCADA EMMA 160 C/2 ORIFICIOS</b>  1600x500x118mm Bancada en MDF hidrófugo lacado en <b>blanco</b> o revestido con chapa en acabado <b>nogal</b> .	<b>656,00€</b>	<b>719,00€</b>



	A	B	C	D	Y	
<b>1</b>	<b>80</b>	800	500	118	42	400
<b>2</b>	<b>100</b>	1000	500	118	42	500
<b>3</b>	<b>120</b>	1200	500	118	42	600
<b>4</b>	<b>120</b>	1200	500	118	42	300
<b>5</b>	<b>140</b>	1400	500	118	42	350
<b>6</b>	<b>160</b>	1600	500	118	42	400

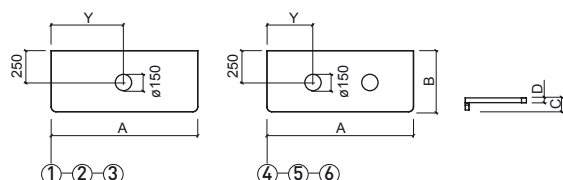

LEYENDA.

 En caja

# RIBA



Referencia	Descripción	€ Blanco
<b>10010901</b>	<b>MUEBLE RIBA 40</b> ☞ 390x605x840mm / 16.2Kg Mueble en melamina con acabado <b>blanco</b> . Compatible con lavadero Riba 108600.	<b>104,00€</b>
<b>10010999</b>	<b>SOPORTE PARA LAVADERO RIBA 40</b> ☞ Caja 10 unidades Soporte para lavadero Riba 40	<b>31,00€</b>
<b>108600</b>	<b>LAVADERO RIBA 40</b> 390x605x375mm / 22.1Kg	<b>118,00€</b>

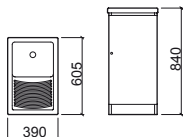

Referencia	Descripción	€ Blanco
<b>10010932</b>	<b>MUEBLE RIBA 75</b> ☞ 745x640x850mm / 25.1Kg Mueble en melamina con acabado <b>blanco</b> . Compatible con lavadero Riba 108630.	<b>175,00€</b>
<b>108630</b>	<b>LAVADERO RIBA 75</b> 745x640x365mm / 38.5Kg	<b>218,00€</b>

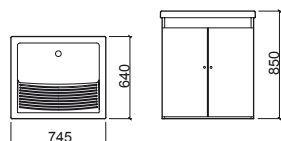

# BLINK



Referencia	Descripción	€ Blanco	€ Pino
<b>66440</b>	<b>MUEBLE BLINK</b> ☞ 599x607x804mm / 17.5Kg Compatible con lavadero Blink 108640.	<b>204,00€</b>	
<b>108640</b>	<b>LAVADERO BLINK</b> 640x610x348mm / 29.5Kg	<b>192,00€</b>	
<b>66006</b>	<b>TABLA P/LAVADERO BLINK</b> ☞ 520x450x22mm / 3.3Kg Tabla en Pino. Compatible con lavadero Blink 108640.		<b>120,00€</b>

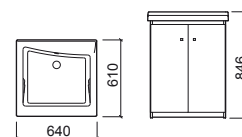

LEYENDA.

☞ En caja





Referencia	Descripción	€
<b>63170</b>	① ESPEJO DREAM 60x80 C/ILUMINACIÓN LED Y ANTIVAHO 600x800x30mm / 5.6Kg CLII-IP44, iluminación LED (4000 K).	267,00€
<b>63171</b>	② ESPEJO DREAM 80x80 C/ILUMINACIÓN LED Y ANTIVAHO 800x800x30mm / 8.0Kg CLII-IP44, iluminación LED (4000 K).	291,00€
<b>63270</b>	③ ESPEJO DREAM 90x80 C/ILUMINACIÓN LED Y ANTIVAHO 900x800x30mm / 9.0Kg CLII-IP44, iluminación LED (4000 K).	303,00€
<b>63271</b>	④ ESPEJO DREAM 100x80 C/ILUMINACIÓN LED Y ANTIVAHO 1000x800x30mm / 10.0Kg CLII-IP44, iluminación LED (4000 K).	327,00€
<b>63370</b>	⑤ ESPEJO DREAM 120x80 C/ILUMINACIÓN LED Y 2 ANTIVAHO 1200x800x30mm / 11.0Kg CLII-IP44, iluminación LED (4000 K).	388,00€

Referencia	Descripción	€
<b>62170</b>	① ESPEJO DREAM Ø65 C/ILUMINACIÓN LED Y ANTIVAHO Ø650x30mm / 4.0Kg CLII-IP44, iluminación LED (4000 K).	273,00€
<b>62171</b>	② ESPEJO DREAM Ø80 C/ILUMINACIÓN LED Y ANTIVAHO Ø800x30mm / 6.0Kg CLII-IP44, iluminación LED (4000 K).	315,00€

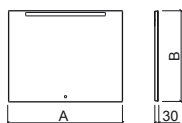
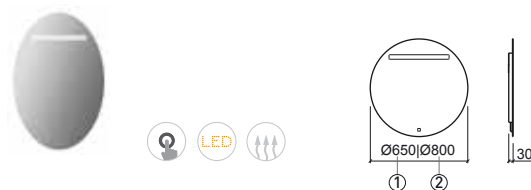

	A	B
①	600	800
②	800	800
③	900	800
④	1000	800
⑤	1200	800



## LEYENDA.

En caja

Iluminación LED





## PIEZAS ESPECIALES

### Urinarios

- 149 Like
- 149 WCA
- 150 Atlántico
- 150 Forma
- 150 Sanlife
- 150 Ria
- 150 Jade

NEW

### Separadores

- 151 Link
- 151 WcKids

### Piezas varias

- 151 Lavabo fusión
- 151 Vertedero
- 151 Placa turca

NEW

### Lavaderos

- 152 Blink
- 152 Tribo
- 152 Riba

- 153 **Componentes**



# PIEZAS ESPECIALES

Referencia Descripción € Blanco € Otros

**108551** ① URINARIO LIKE CON DIFUSOR **297,00€**

315x325x565mm / 14.3Kg  
 Incluye difusor, sifón, válvula y kit de fijación.  
 \* Cota indicativa.  
 > P. 153 COMPONENTES

**108550** ② URINARIO LIKE SIN AGUA **557,00€**

315x325x565mm / 14.3Kg  
 Incluye kit de instalación, kit de desinfección, kit de fijación y detergente Sanclean diluido (750ml)  
 \* Cota indicativa.  
 > P. 153 COMPONENTES

**10855020** ③ DETERGENTE SANCLEAN CONCENTRADO 1L **19,00€**

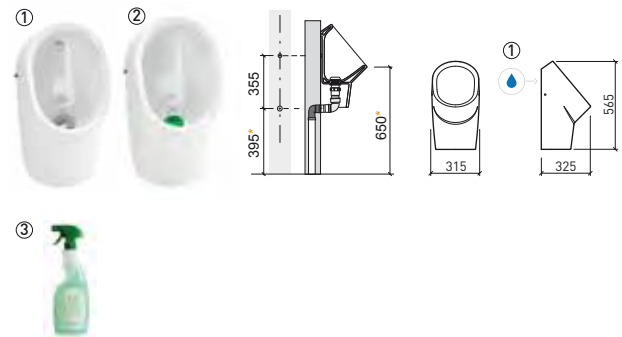

Referencia Descripción € Blanco

**111500** URINARIO WCA **360,00€**

Ø347x315x505mm / 14.7Kg / Piezas palet BL=12  
 Incluye sifón y kit de fijación. \* Cota indicativa.  
 > P. 154 COMPONENTES

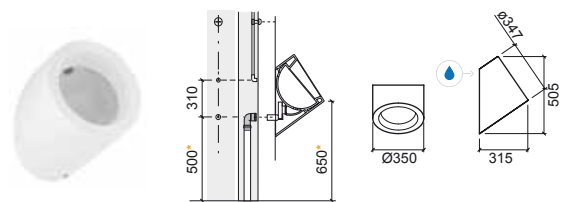

## LEYENDA.

Entrada de agua Electrónico

P. 96 PLACAS / BL. BLANCO

# PIEZAS ESPECIALES

Referencia Descripción € Blanco

**108510** URINARIO ATLÁNTICO **314,00€**

485x340x770mm / 26.4Kg / Piezas palet BL=08  
Incluye sifón y kit de fijación. \* Cota indicativa.  
> P. 154 COMPONENTES

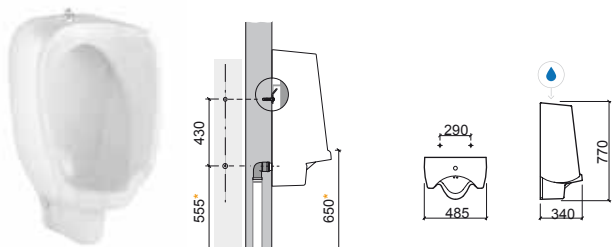

Referencia Descripción € Blanco

**108500** URINARIO RIA **41,00€**

310x255x423mm / 8.4Kg / Piezas palet BL=48  
No incluye sifón ni kit de fijación. \* Cota indicativa.  
> P. 154 COMPONENTES

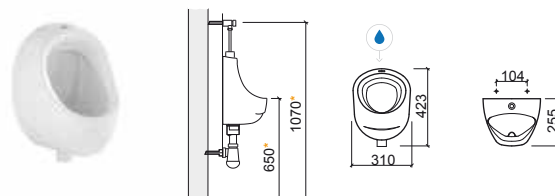

Referencia Descripción € Blanco

**108560** ① URINARIO FORMA ENTRADA POR DETRÁS **176,00€**

350x350x585mm  
Incluye kit de fijación y sifón de descarga. \* Cota indicativa.  
> P. 154 COMPONENTES

**108561** ② URINARIO FORMA ENTRADA POR ARRIBA **176,00€**

350x350x585mm  
Incluye kit de fijación y sifón de descarga. \* Cota indicativa.  
> P. 154 COMPONENTES

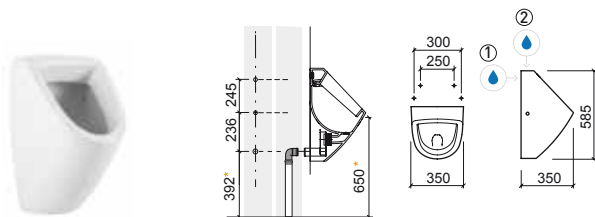

Referencia Descripción € Blanco

**108570** ① URINARIO RIA ENTRADA POR DETRÁS **55,00€**

300x255x430mm  
No incluye sifón ni kit de fijación. \* Cota indicativa.  
> P. 154 COMPONENTES  
[-] Consultar disponibilidad.

**108571** ② URINARIO RIA ENTRADA POR ARRIBA **45,00€**

300x255x430mm  
No incluye sifón ni kit de fijación. \* Cota indicativa.  
> P. 154 COMPONENTES  
[-] Consultar disponibilidad.

**108597** PACK URINARIO RIA **215,00€**

Urinario entrada por detrás + kit de fijación + grifería temp. urinario Eco + sifón.  
[-] Consultar disponibilidad.

**108591** PACK URINARIO RIA **205,00€**

Urinario entrada por arriba + kit de fijación + grifería temp. urinario Eco + sifón.  
[-] Consultar disponibilidad.

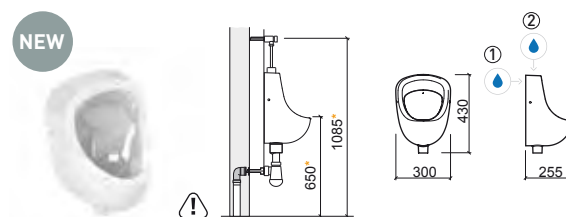

Referencia Descripción € Blanco

**136500** URINARIO SANLIFE **184,00€**

262x372x450mm / 9.1Kg / Piezas palet BL=20  
Incluye difusor de urinario con entrada por detrás, sifón y kit de fijación.  
\* Cota indicativa.  
> P. 154 COMPONENTES

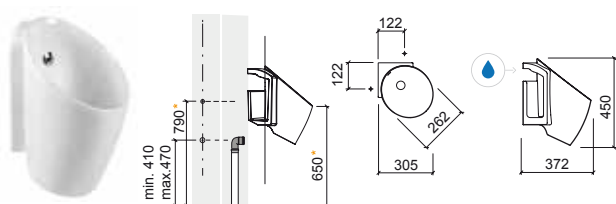

Referencia Descripción € Blanco

**104500** URINARIO JADE **275,00€**

325x280x540mm / 13.2Kg / Piezas palet BL=36  
Incluye tapa, kit de fijación y sifón de descarga. \* Cota indicativa.  
> P. 154 COMPONENTES

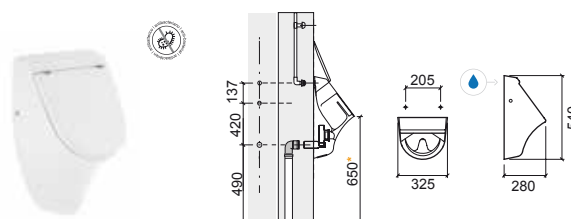

LEYENDA.

Antibacteriana

Entrada de agua

Dimensiones sujetas a variaciones

# PIEZAS ESPECIALES

Referencia Descripción € Blanco

**108540** SEPARADOR LINK EN CERÁMICA 217,00€

88x420x750mm / 14.9Kg / Piezas palet BL=10  
Incluye kit de fijación. \* Cota indicativa.  
> P. 155 COMPONENTES

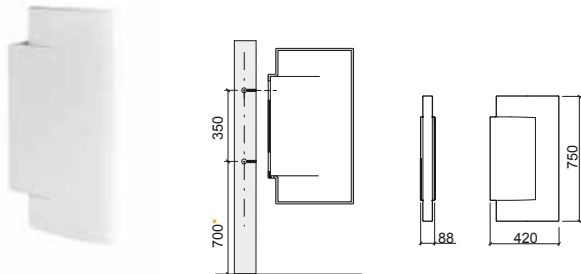

Referencia Descripción € Blanco € Otros

**62541** SEPARADOR WCKIDS 100X60 313,00€ 313,00€

65x608x1115mm / 10.1Kg / Piezas palet BL=15  
Incluye bisagras de fijación a la pared y pie en acero inox.  
Colores disponibles: azul Ref. 6254107 y amarillo Ref. 6254112.

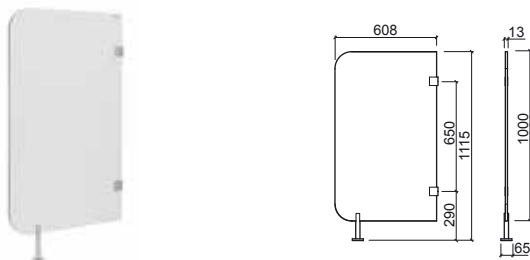

Referencia Descripción € Blanco

**108610** PLACA TURCA 105,00€

465x610x195mm / 14.8Kg / Piezas palet BL=16

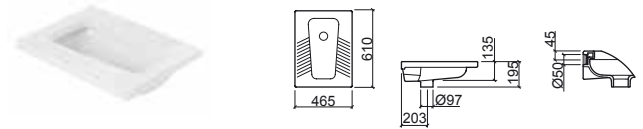

Referencia Descripción € Blanco € Cromo

**118610** ① VERTEDERO 186,00€

410x505x435mm / 22.0Kg / Piezas palet BL=30.  
Incluye goma, enchufe, rejilla de porcelana desagüe y kit de fijación.  
> P. 155 COMPONENTES

**4A1861** ② REJA P/VERTEDERO 80,00€

425x390xØ8mm / 0.8Kg

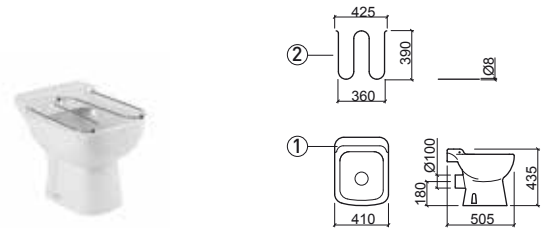

Referencia Descripción € Blanco € Cromo

**118694** LAVABO FUSIÓN CON REJA 427,00€

438x380x362mm / 20.3Kg

**118640** ① LAVABO FUSIÓN 315,00€

438x380x362mm

**4A862** ② REJA P/LAVABO FUSIÓN 113,00€

301x337x22mm  
En Inox.  
[-] Consultar disponibilidad.

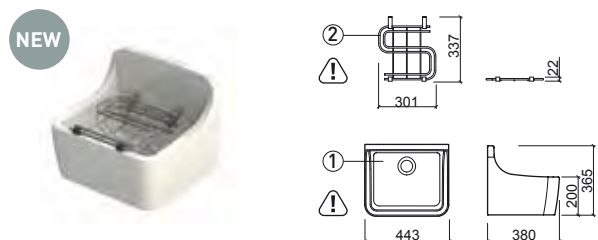

## LEYENDA.

🔵 Entrada de agua ⚠️ Dimensiones sujetas a variaciones

# LAVADEROS

Referencia	Descripción	€ Blanco	€ Pino
<b>108640</b>	<b>① LAVADERO BLINK</b> 640x610x348mm / 29.5Kg / Piezas palet BL=08 Lavadero con rebosadero. Compatible con tabla Blink 66006. Plano de corte: 600x570mm. > P. 155 COMPONENTES	<b>192,00€</b>	
<b>66006</b>	<b>② TABLA P/LAVADERO BLINK</b> 520x450x22mm / 3.3Kg Tabla en <b>Pino</b> . Compatible con lavadero Blink 108640.	<b>120,00€</b>	
<b>66440</b>	<b>MUEBLE BLINK</b> Compatible con lavadero Blink 108640.	<b>204,00€</b>	

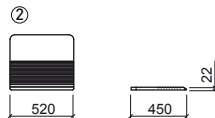
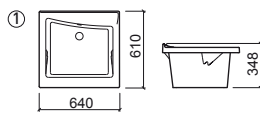

Referencia	Descripción	€ Blanco
<b>108600</b>	<b>LAVADERO RIBA 40</b> 390x605x375mm / 22.1Kg / Piezas palet BL=06 Lavadero sin rebosadero. Compatible con mueble Riba 40 10010901.	<b>118,00€</b>
<b>10010901</b>	<b>MUEBLE RIBA 40</b> 390x605x800mm / 16.2Kg Compatible con lavadero Riba 40 108600.	<b>104,00€</b>
<b>10010999</b>	<b>SOPORTE PARA LAVADERO RIBA 40</b> Caja 10 unidades Soporte para lavadero Riba 40	<b>31,00€</b>

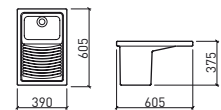

390x605x800mm / 16.2Kg  
Compatible con lavadero Riba 40 108600.

Referencia	Descripción	€ Blanco
<b>109900</b>	<b>② LAVABO TRIBO 60x42</b> 597x425x380mm Lavadero sin rebosadero. <b>No compatible con VDA.</b> Plano de corte: Ø150mm. > P. 155 COMPONENTES	<b>293,00€</b>

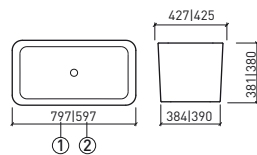

Referencia	Descripción	€ Blanco
<b>108630</b>	<b>LAVADERO RIBA 75</b> 745x640x365mm / 38.5Kg / Piezas palet BL=06 Lavadero sin rebosadero. Compatible con mueble Riba 75 10010932.	<b>218,00€</b>
<b>10010932</b>	<b>MUEBLE RIBA 75</b> 745x640x800mm / 25.1Kg Compatible con lavadero Riba 75 108630.	<b>175,00€</b>

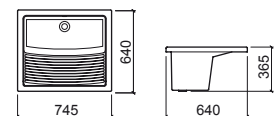



# COMPONENTES

## URINARIO LIKE

Referencia	Descripción	€ Otros
<b>10855100</b>	SIFÓN C/TUBO 	19,40€
<b>21</b>	KIT DE FIJACIÓN  0.1Kg	7,30€
<b>10855030</b>	KIT DE INSTALACIÓN Y DESINFECCIÓN P/URINARIO SIN AGUA (URINARIO 108550) 	322,00€
<b>10855130</b>	KIT DE INSTALACIÓN P/URINARIO CON AGUA (URINARIO 108551) 	145,00€
<b>5A08551011</b>	DIFUSOR URINARIO ENTRADA POR DETRÁS (URINARIO 108551) 	43,00€
<b>49800</b>	VÁLVULA SIEMPRE ABIERTA (URINARIO 108551)  0.5Kg	73,00€
<b>10855000</b>	KIT DE DESINFECCIÓN 	138,00€
<b>10855031</b>	LLAVE DE MONTAJE 	29,00€
<b>10855010</b>	DETERGENTE SANCLEAN DILUIDO 750ML 	8,00€
<b>10855020</b>	DETERGENTE SANCLEAN CONCENTRADO 1L 	19,00€

# COMPONENTES

## URINARIO WCA

Referencia	Descripción	€ Otros
<b>11150000</b>	SIFÓN 0.2Kg	80,00€
<b>410560</b>	GOMA 0.1Kg	3,00€
<b>11150030</b>	KIT INSTALACIÓN/FIJACIÓN URINARIO	95,00€
<b>11150010</b>	KIT FIJACIÓN URINARIO	15,80€

## URINARIO ATLÁNTICO

Referencia	Descripción	€ Otros
<b>10851000</b>	BISAGRAS PARA URINARIO 0.9Kg	41,00€
<b>10851030</b>	KIT INSTALACIÓN/FIJACIÓN URINARIO	146,00€

## URINARIO FORMA

Referencia	Descripción	€ Otros
<b>11150000</b>	SIFÓN 0.2Kg	80,00€
<b>20</b>	KIT DE FIJACIÓN URINARIO	6,10€
<b>10856130</b>	KIT INSTALACIÓN/FIJACIÓN URINARIO ENTRADA POR ARRIBA	58,00€
<b>10856030</b>	KIT INSTALACIÓN/FIJACIÓN URINARIO ENTRADA POR DETRÁS	70,00€
<b>410560</b>	GOMA (URINARIO 108560)	3,00€

## URINARIO SANLIFE

Referencia	Descripción	€ Otros
<b>5A365000</b>	DIFUSOR URINARIO ENTRADA POR DETRÁS	63,00€
<b>108551</b>	SIFÓN C/TUBO	19,40€

## URINARIO JADE

Referencia	Descripción	€ Blanco	€ Color
<b>11150000</b>	SIFÓN 0.2Kg		80,00€
<b>410560</b>	GOMA 0.1Kg		3,00€
<b>21</b>	KIT DE FIJACIÓN 0.1Kg		7,30€
<b>10450030</b>	KIT INSTALACIÓN/FIJACIÓN URINARIO		60,00€
<b>2045111</b>	BISAGRAS P/TAPA URINARIO INOX 0.1Kg		19,40€

<b>20451</b>	TAPA URINARIO 0.8Kg Tapa en <b>Duroplast</b> con bisagras en acero inox. Con protección antibacteriana.	64,00€
<b>2064500</b>	TOPES P/TAPA URINARIO 0.1Kg	1,60€

## URINARIO RIA



Referencia	Descripción	€ Blanco	€ Otros
<b>10850000</b>	SIFÓN 0.4Kg	54,00€	
<b>10850030</b>	KIT DE FIJACIÓN (URINARIO 108500)		5,50€
<b>20</b>	KIT DE FIJACIÓN (URINARIO 108570/1)		6,10€

# COMPONENTES

## SEPARADOR LINK

Referencia	Descripción	€ Otros
<b>10854010</b>	KIT DE FIJACIÓN 	<b>8,50€</b>

## VERTEDERO

Referencia	Descripción	€ Otros
<b>MSKT1735</b>	GOMA PARA APLICACIÓN DE FLUXÓMETRO  0.1Kg	<b>6,10€</b>
<b>400</b>	KIT DE FIJACIÓN  0.1Kg	<b>3,00€</b>

## LAVADERO BLINK

Referencia	Descripción	€ Otros
<b>464011</b>	VÁLVULA MANUAL P/LAVADERO  0.3Kg	<b>15,80€</b>

## LAVABO TRIBO

Referencia	Descripción	€ Cromo	€ Color
<b>4V91</b>	VÁLVULA TIC-TAC UNIVERSAL ESPEJO GRANDE 0.4Kg Disponible en: Cr, Cr/Bl, Cr/Negro. 	<b>31,00€</b>	<b>48,40€</b>
<b>4V92</b>	VÁLVULA TIC TAC UNIVERSAL ESPEJO PEQUEÑO 	<b>22,30€</b>	
<b>4V93</b>	VÁLVULA TIC-TAC UNIVERSAL ESPEJO CUADRADO  0.5Kg	<b>40,70€</b>	
<b>4V94</b>	VÁLVULA TIC-TAC UNIVERSAL ESPEJO PEQUEÑO ABS CR  0.1Kg	<b>10,40€</b>	
<b>4V99</b>	VÁLVULA SIEMPRE ABIERTA PARA LAVABOS 0.4Kg Disponible en: <b>grafito</b> [03], <b>dorado</b> [12], <b>cobre</b> [96] y <b>níquel</b> [B3]. 	<b>31,00€</b>	<b>100,00€</b>
<b>4V95</b>	SIFÓN CILÍNDRICO 	<b>59,00€</b>	
<b>4V96</b>	SIFÓN CUADRADO  1.0Kg	<b>73,00€</b>	







## PRODUCTOS PARA PERSONAS CON MOVILIDAD REDUCIDA

### Porcelana Sanitaria

- 159 New WcCare
- 163 Proget Confort
- 165 Winner Confort
- 167 Benissa Confort
- 167 Benissa Susp. 70

NEW

### Accesorios

- 168 New WcCare
- 161 Lavabo PMR 65x50
- 171 WcCare

### Platos de ducha

- 174 New WcCare

### Mamparas

- 174 New WcCare

### Griferías

- 175 Easy
- 175 Alfa
- 176 XS
- 176 Twocare
- 177 Eco





# NEW WCCARE

design Suzana Nobre







# NEW WCCARE

design Suzana Nobre

Referencia Descripción € Blanco

**129320** ① **LAVABO 65** **173,00€**  
 652x580x158mm / 11.7Kg / Piezas palet BL=30  
 Lavabo mural con orificio para grifería. Incluye kit de fijación  
 (p/paredes de albañilería). Compatible con Fijación Ref. 42902 y 42901.

**129330** ② **LAVABO 76 C/ASAS** **218,00€**  
 759x522x155mm / 19.8Kg  
 Lavabo mural con orificio para grifería. Incluye kit de fijación.  
 Compatible con Fijación Ref. 42902 y 42901.  
 Válvulas compatibles Ref. 4V99, 4V91 y 4V92.

**42902** ③ **FIJACIÓN NEUMÁTICA P/LAVABO 65/76** **273,00€**  
 7.0Kg

**42901** **FIJACIÓN FIJA P/LAVABO 65/76** **79,00€**

Referencia Descripción € Blanco

**127310** **LAVABO PMR 65X50** **324,00€**  
 650x517x170mm / 25.6Kg / Piezas palet BL=16  
 Incluido kit de fijación.

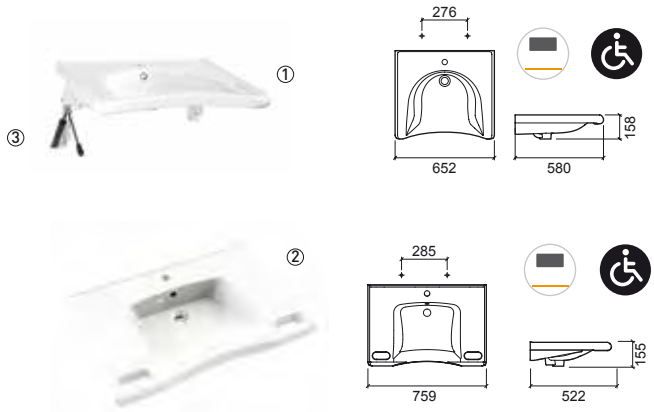
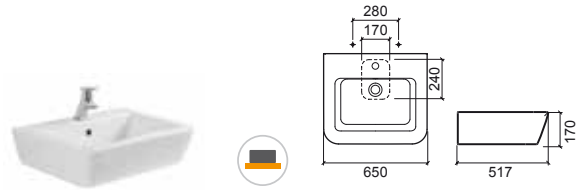

Referencia Descripción € Blanco

**129700** **LAVABO ANGULAR** **381,00€**  
 874x620x155mm / 17.9Kg  
 Lavabo mural con orificio para grifería.  
 Incluye kit de fijación.

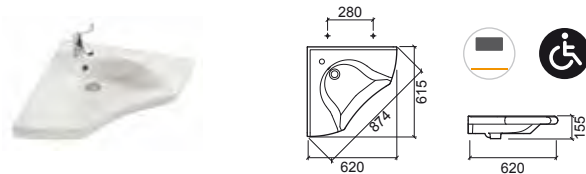

# NEW WCCARE

design Suzana Nobre



Referencia	Descripción	€ Blanco	€ Color
<b>129011</b>	<b>INODORO BTW CIST. ALTA/EMPOTRADA S/DUAL</b> 380x575x440mm / 32.4Kg / Piezas palet BL=20 Incluye kit de fijación y sifón de descarga.	<b>302,00€</b>	
<b>22911</b>	<b>ASIENTO Y TAPA C/ABERTURA P/INODORO</b> 3.2Kg / Caja 06 Asiento y tapa en <b>Duroplast</b> con bisagras en acero inox.	<b>137,00€</b>	
<b>22931</b>	<b>ASIENTO Y TAPA C/ABERTURA P/INODORO C/SLOWCLOSE</b> 3.2Kg / Caja 06 Asiento y tapa en <b>Duroplast</b> con bisagras en acero inox.	<b>186,00€</b>	
<b>22951</b>	<b>ASIENTO Y TAPA S/ABERTURA P/INODORO</b> 3.8Kg / Caja 06 Asiento y tapa en <b>Duroplast</b> con bisagras en acero inox.	<b>132,00€</b>	
<b>22961</b>	<b>ASIENTO Y TAPA S/ABERTURA P/INODORO C/SLOWCLOSE</b> 3.8Kg / Caja 06 Asiento y tapa en <b>Duroplast</b> con bisagras en acero inox.	<b>184,00€</b>	
<b>2291100A</b>	<b>ASIENTO C/ABERTURA P/INODORO</b> 2.0Kg / Caja 06	<b>107,00€</b>	
<b>2295100A</b>	<b>ASIENTO S/ABERTURA P/INODORO</b> 2.1Kg / Caja 06	<b>103,00€</b>	
<b>2293111</b>	<b>BISAGRAS INOX. PARA ASIENTO Y TAPA P/INODORO C/SLOWCLOSE</b> 0.1Kg		<b>44,00€</b>

Referencia	Descripción	€ Blanco	€ Color
<b>129032</b>	<b>INODORO SUSPENDIDO</b> 380x570x390mm / 26.9Kg / Piezas palet BL=18 > P. 81 SISTEMAS DE INSTALACIÓN	<b>367,00€</b>	
<b>22911</b>	<b>ASIENTO Y TAPA C/ABERTURA P/INODORO</b> 3.2Kg / Caja 06 Asiento y tapa en <b>Duroplast</b> con bisagras en acero inox.	<b>137,00€</b>	
<b>22931</b>	<b>ASIENTO Y TAPA C/ABERTURA P/INODORO C/SLOWCLOSE</b> 3.2Kg / Caja 06 Asiento y tapa en <b>Duroplast</b> con bisagras en acero inox.	<b>186,00€</b>	
<b>22951</b>	<b>ASIENTO Y TAPA S/ABERTURA P/INODORO</b> 3.8Kg / Caja 06 Asiento y tapa en <b>Duroplast</b> con bisagras en acero inox.	<b>132,00€</b>	
<b>22961</b>	<b>ASIENTO Y TAPA S/ABERTURA P/INODORO C/SLOWCLOSE</b> 3.8Kg / Caja 06 Asiento y tapa en <b>Duroplast</b> con bisagras en acero inox.	<b>184,00€</b>	
<b>2291100A</b>	<b>ASIENTO C/ABERTURA P/INODORO</b> 2.0Kg / Caja 06	<b>107,00€</b>	
<b>2295100A</b>	<b>ASIENTO S/ABERTURA P/INODORO</b> 2.1Kg / Caja 06	<b>103,00€</b>	
<b>2900</b>	<b>KIT FIJACIÓN INODORO SUSP. SUJECCIÓN INFERIOR</b> 0.3Kg	<b>15,80€</b>	
<b>2293111</b>	<b>BISAGRAS INOX. PARA ASIENTO Y TAPA DE INODORO C/SLOWCLOSE</b> 0.1Kg		<b>44,00€</b>

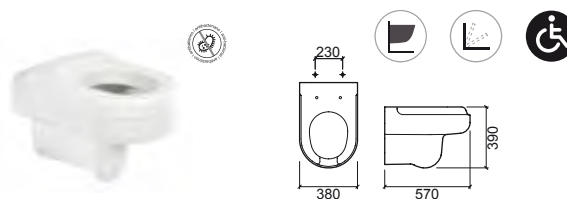
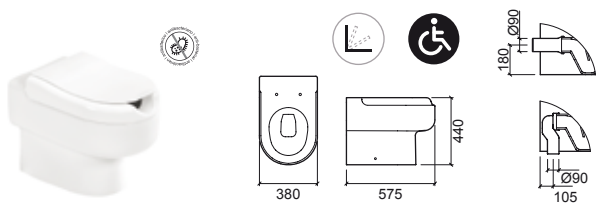

LEYENDA.

En caja

Producto suspendido

Slowclose

Antibacteriana

Movilidad reducida

BL. BLANCO



Referencia	Descripción	€ Blanco
<b>130021</b>	<b>INODORO CISTERNA BAJA S/DUAL</b> 📦 345x675x470mm / 30.3Kg / Piezas palet BL-COL=24 Incluye kit de fijación y sifón de descarga.	<b>165,00€</b>
<b>130111</b>	<b>CISTERNA BAJA A/I CON MECANISMO INSTALADO</b> 📦 370x180x364mm / 13.8Kg Incluye tapa y mecanismo doble descarga.	<b>131,00€</b>
<b>130113</b>	<b>CISTERNA BAJA A/S CON MECANISMO INSTALADO</b> 📦 370x180x362mm / 13.8Kg Incluye tapa y mecanismo doble descarga.	<b>131,00€</b>
<b>23031</b>	<b>ASIENTO Y TAPA P/INODORO CLIPOFF C/SLOWCLOSE</b> 📦 1.9Kg / Caja 05 Asiento y tapa en <b>Duroplast</b> con bisagras en acero inox. Con protección antibacteriana.	<b>93,00€</b>
<b>10031680</b>	<b>ASIENTO Y TAPA EN MADERA FORRADA C/ABERTURA P/INODORO</b> 📦 2.3Kg / Caja 05 Asiento y tapa en <b>madera forrada</b> color blanco con abertura para inodoro y bisagras cromadas.	<b>117,00€</b>
<b>21411</b>	<b>ASIENTO Y TAPA P/INODORO</b> 📦 2.3Kg / Caja 05 Asiento y tapa en <b>Duroplast</b> con bisagras en acero inox. Con protección antibacteriana.	<b>63,00€</b>
<b>INODORO COMPLETO C/B</b>		<b>359,00€</b>

Inodoro + Cisterna con mecanismo + Asiento duroplast

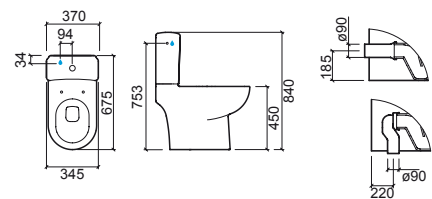

LEYENDA.



Senior



Doble descarga



Antibacteriana



En caja

BL. BLANCO

# PROGET CONFORT

design Sanindusa



Referencia	Descripción	€ Blanco
<b>130410</b>	<b>BIDÉ</b> 📦 345x600x485mm / 22.7Kg / Piezas palet BL-COL=24-18 Incluye kit de fijación.	<b>165,00€</b>
<b>21441</b>	<b>TAPA P/BIDÉ</b> 📦 1.3Kg / Caja 05 Tapa en <b>Duroplast</b> con bisagras en acero inox. Con protección antibacteriana.	<b>63,00€</b>
<b>10031683</b>	<b>TAPA P/BIDÉ EN MADERA FORRADA</b> 📦 1.3Kg / Caja 05 Tapa en <b>madera forrada</b> color blanco con bisagras cromadas.	<b>117,00€</b>

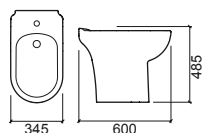

# WINNER CONFORT

design Emanuel Rufo



Referencia	Descripción	€ Blanco
<b>144021</b>	<b>INODORO BTW RIMFLUSH CISTERNA BAJA S/DUAL</b> 📦 350x650x457mm / 25.1Kg / Piezas palet BL=18 Incluye kit de fijación.	<b>153,00€</b>
<b>144023</b>	<b>INODORO BTW RIMFLUSH CISTERNA BAJA S/DUAL C/ORIFICIO</b> 📦 350x650x457mm / 25.1Kg / Piezas palet BL=18 Incluye kit de fijación.	<b>153,00€</b>
<b>142111</b>	<b>CISTERNA BAJA A/I CON MECANISMO INSTALADO</b> 📦 365x146x415mm / 14.0Kg / Piezas palet BL=36 Incluye tapa y mecanismo doble descarga 3/4,5L.	<b>146,00€</b>
<b>142113</b>	<b>CISTERNA BAJA A/S CON MECANISMO INSTALADO</b> 📦 365x146x415mm / 14.0Kg / Piezas palet BL=36 Incluye tapa y mecanismo doble descarga 3/4,5L.	<b>146,00€</b>
<b>10041680</b>	<b>ASIENTO Y TAPA EN MADERA FORRADA C/ABERTURA P/INODORO</b> 📦 Asiento y tapa en <b>madera forrada</b> color blanco con abertura para inodoro.	<b>117,00€</b>
<b>24231</b>	<b>ASIENTO Y TAPA P/INODORO EASYCLIP C/SLOWCLOSE</b> 📦 2.6Kg Asiento y tapa en <b>Duroplast</b> con bisagras en acero inox. Con protección antibacteriana.	<b>73,00€</b>
<b>INODORO BTW COMPLETO C/B</b>		<b>372,00€</b>
Inodoro + Cisterna con mecanismo + Asiento easyclip		



NEW



Rimflush



easy clip

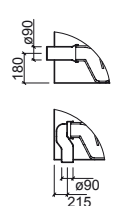
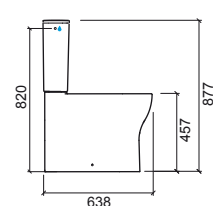
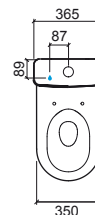

## LEYENDA.

- Antibacteriana
- Doble descarga
- Slowclose
- Back to Wall

BL. BLANCO



# WINNER CONFORT

design Emanuel Rufo

Referencia	Descripción	€ Blanco
<b>144011</b>	<b>INODORO BTW RIMFLUSH</b> <b>CISTERNA ALTA/ EMPOTRADA S/DUAL</b> 388x594x457mm Incluye kit de fijación. > P. 81 SISTEMAS DE INSTALACIÓN	<b>148,00€</b>
<b>24231</b>	<b>ASIENTO Y TAPA P/INODORO</b> <b>EASYCLIP C/SLOWCLOSE</b> 2.6Kg Asiento y tapa en <b>Duroplast</b> con bisagras en acero inox. Con protección antibacteriana.	<b>73,00€</b>

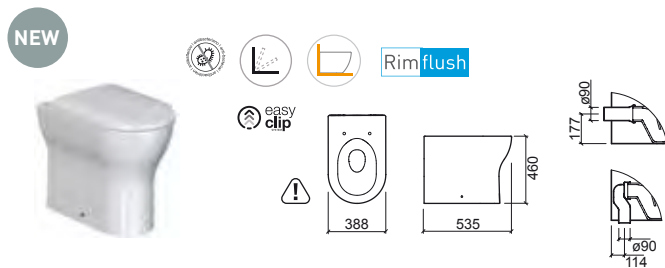

LEYENDA.



Antibacteriana



Slowclose



Back to Wall



Dimensiones sujetas a variaciones

# BENISSA CONFORT

design Suzana Nobre



# BENISSA SUSP. 70

design Sanindusa



Referencia	Descripción	€ Blanco
<b>103024</b>	<b>INODORO CISTERNA BAJA S/H BENISSA CONFORT</b> 410x680x455mm / 23.2Kg / Piezas palet BL=12 Incluye kit de fijación. No incluye cisterna baja, ni asiento y tapa p/inodoro. Compatible con la cisterna baja Benissa A/I Ref. 103111 y con la cisterna baja Benissa A/S Ref. 103113 y con los asientos y tapas: <b>Thermoplast</b> Ref. 20321, <b>Duroplast</b> Ref. 20320 y asiento y tapa c/slowclose <b>Duroplast</b> Ref. 20314. (Ver página 71).	<b>168,00€</b>
<b>20314</b>	<b>ASIENTO Y TAPA P/INODORO CLIPOFF SLOWCLOSE</b> 2.2Kg / Caja 05 Asiento y tapa en <b>Duroplast</b> con bisagras en acero inox. Con protección antibacteriana.	<b>107,00€</b>
<b>20311</b>	<b>ASIENTO Y TAPA P/INODORO CLIPOFF</b> 2.2Kg / Caja 05 Asiento y tapa en <b>Duroplast</b> con bisagras en acero inox. Con protección antibacteriana.	<b>49,00€</b>
<b>20321</b>	<b>ASIENTO Y TAPA P/INODORO</b> 1.3Kg / Caja 05 Asiento y tapa en <b>Thermoplast</b> con bisagras en nylon.	<b>35,00€</b>

Referencia	Descripción	€ Blanco	€ Color
<b>103042</b>	<b>INODORO SUSPENDIDO 70</b> 360x700x345mm / 20.6Kg > P. 81 SISTEMAS DE INSTALACIÓN	<b>242,00€</b>	
<b>20314</b>	<b>ASIENTO Y TAPA P/INODORO CLIPOFF SLOWCLOSE</b> 2.2Kg / Caja 05 Asiento y tapa en <b>Duroplast</b> con bisagras en acero inox. Con protección antibacteriana.	<b>107,00€</b>	
<b>20311</b>	<b>ASIENTO Y TAPA P/INODORO CLIPOFF</b> 2.2Kg / Caja 05 Asiento y tapa en <b>Duroplast</b> con bisagras en acero inox. Con protección antibacteriana.	<b>49,00€</b>	
<b>20321</b>	<b>ASIENTO Y TAPA P/INODORO</b> 1.3Kg / Caja 05 Asiento y tapa en <b>Thermoplast</b> con bisagras en nylon.	<b>35,00€</b>	
<b>4A03042</b>	<b>TUBO EXTENSOR P/INODORO BENISSA 70</b> 0.1Kg		<b>18,00€</b>

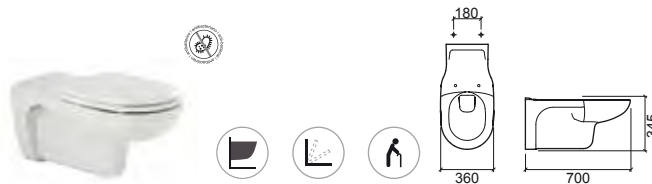

## LEYENDA.

- Senior
- Producto suspendido
- Slowclose
- Antibacteriana
- Doble descarga
- En caja

BL. BLANCO

# NEW WCCARE

design Suzana Nobre

Referencia Descripción € Inox

**42967** BARRA APOYO VERTICAL PARED/SUELO 242,00€

85x116x1843mm / 3.0Kg  
Barra apoyo en acero inox. cepillado. Incluye kit de fijación.

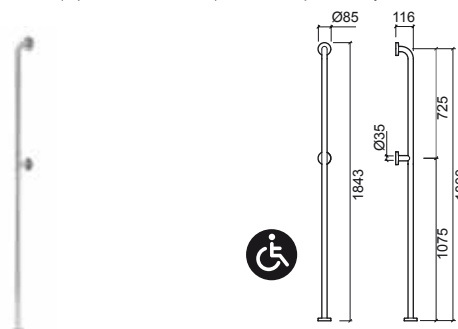

Referencia Descripción € Inox

**42965** BARRA APOYO C/BARRA VERTICAL CENTRAL 373,00

1288x116x933mm / 3.6Kg  
Barra apoyo en acero inox. cepillado. Incluye kit de fijación.

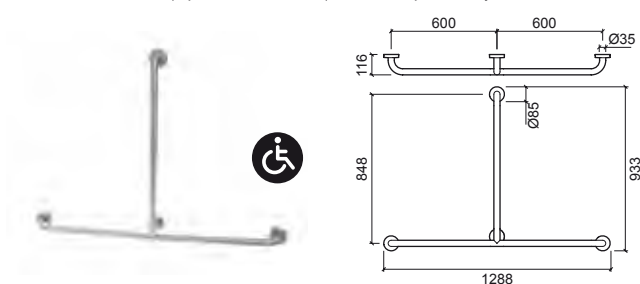

Referencia Descripción € Inox

**42971** ① BARRA APOYO SENCILLO 80 57,00€

880x116x85mm / 1.6Kg  
Barra apoyo en acero inox. cepillado. Incluye kit de fijación.

**42952** ② BARRA APOYO SENCILLO 60 51,00€

680x116x85mm / 1.3Kg  
Barra apoyo en acero inox. cepillado. Incluye kit de fijación.

**42951/2** ③ BARRA APOYO SENCILLO 50 44,00€

580x116x85mm / 1.2Kg  
Barra apoyo en acero inox. cepillado. Incluye kit de fijación.

**42951** ④ BARRA APOYO SENCILLO 40 42,00€

480x116x46mm / 0.9Kg  
Barra apoyo en acero inox. cepillado. Incluye kit de fijación.

**42950** ⑤ BARRA APOYO SENCILLO 30 39,00€

380x116x85mm / 0.9Kg  
Barra apoyo en acero inox. cepillado. Incluye kit de fijación.

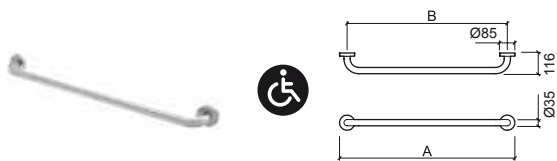

	A	B
①	80	880 800
②	70	680 600
③	50	580 500
④	40	480 400
⑤	30	380 300

LEYENDA.

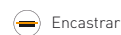



Referencia Descripción € Inox

**42955** ① BARRA APOYO ANGULAR 70x70 290,00€

700x700x85mm / 2.7Kg  
Barra apoyo en acero inox. cepillado. Incluye kit de fijación.

	A	B	C	D
① 70x70	700	700	503	503

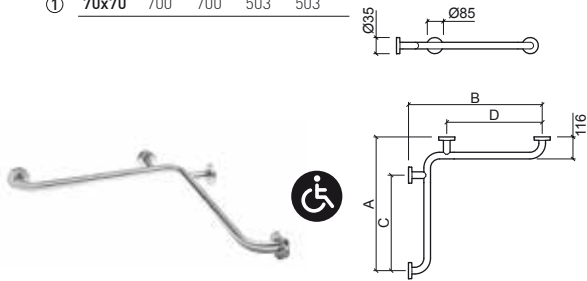

Referencia Descripción € Inox

**42954** BARRA APOYO ÁNGULO 135° 54,00€

560x115x365mm / 1.6Kg  
Barra apoyo en acero inox. cepillado. Incluye kit de fijación.



Referencia Descripción € Inox

**42973** BARRA APOYO 60 P/LAVABO 273,00€  
**42974** DCHA. / IZQ.

235x600x270mm / 2.9Kg  
Barra apoyo en acero inox. cepillado. Incluye kit de fijación.

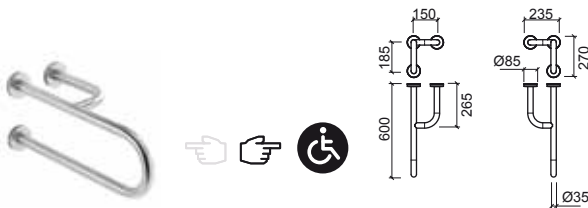

Referencia Descripción € Inox

**42960** BARRA APOYO ÁNGULO 90° DCHA. / IZQ. 139,00€  
**42961**

800x115x365mm / 1.5Kg  
Barra apoyo en acero inox. cepillado. Incluye kit de fijación.

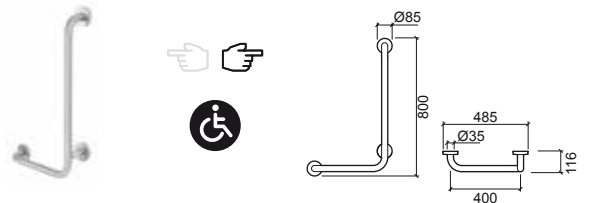

Referencia Descripción € Inox

**42958** BARRA APOYO ANGULAR C/BARRA 399,00€  
VERTICAL LATERAL

745x745x945mm / 3.9Kg  
Barra apoyo en acero inox. cepillado. Incluye kit de fijación.

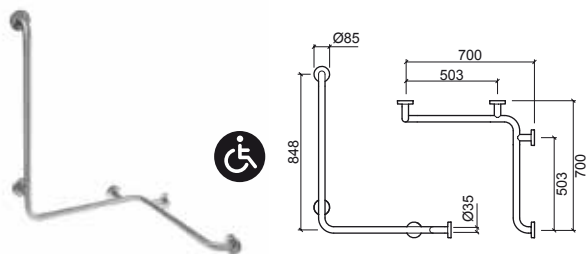

## LEYENDA.

① Movilidad reducida

# NEW WCCARE

design Suzana Nobre

Referencia Descripción € Inox

**42964** BARRA APOYO BASCULANTE 80 130,00€

115x800x235mm / 3.7Kg

Barra apoyo en acero inox. cepillado. Incluye kit de fijación. Con soporte de bloqueo para fijación en posición vertical.

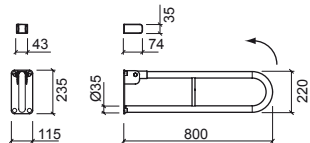

Referencia Descripción € Inox

**42946** ASIENTO DUCHA ABATIBLE C/APOYA BRAZOS 501,00€

604x430x667mm / 7.6Kg

Asiento en acero inox. cepillado. Incluye kit de fijación.

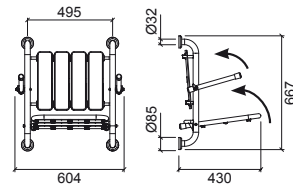

Referencia Descripción € Inox

**42968** BARRA APOYO BASCULANTE 80 C/PORTARROLLOS 164,00€

115x800x235mm / 3.8Kg

Barra apoyo en acero inox. cepillado. Incluye kit de fijación. Con soporte de bloqueo para fijación en posición vertical.

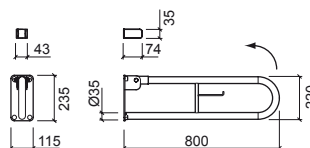
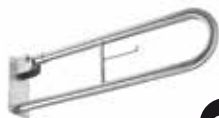

Referencia Descripción € Inox

**42948** ASIENTO DUCHA ABATIBLE 325,00€

577x430x570mm / 5.7Kg

Asiento en acero inox. cepillado. Incluye kit de fijación.

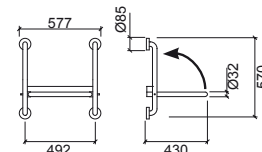

Referencia Descripción € Cromo

**42969** ESPEJO INCLINABLE AJUSTABLE 464,00€

605x35x655mm / 9.3Kg

Espejo con moldura en acero inox. cepillado. No Incluye kit de fijación.

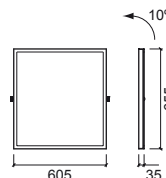

LEYENDA.

Movilidad reducida

Referencia Descripción € Blanco

**48052** ① **BARRA APOYO SENCILLO 60 35,00€**  
 680x105x70mm / 1.1Kg  
 Accesorio en hierro galvanizado lacado en **blanco**. No Incluye kit de fijación.

**48051/2** ② **BARRA APOYO SENCILLO 50 33,00€**  
 580x105x70mm / 1.0Kg  
 Accesorio en hierro galvanizado lacado en **blanco**. No Incluye kit de fijación.

**48051** ③ **BARRA APOYO SENCILLO 40 30,00€**  
 480x105x70mm / 0.9Kg  
 Accesorio en hierro galvanizado lacado en **blanco**. No Incluye kit de fijación.

**48050** ④ **BARRA APOYO SENCILLO 30 29,00€**  
 380x105x70mm / 0.8Kg  
 Accesorio en hierro galvanizado lacado en **blanco**. No Incluye kit de fijación.

	A	B
①	60	600 680
②	50	500 580
③	40	400 480
④	30	300 380

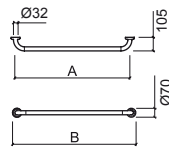

Referencia Descripción € Blanco

**48067** **BARRA APOYO VERTICAL 180 PARED/SUELO 139,00€**  
 70x140x1835mm / 3.3Kg  
 Accesorio en hierro galvanizado lacado en **blanco**. No Incluye kit de fijación.

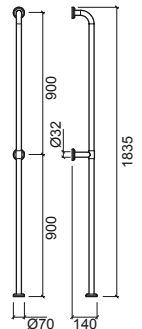

Referencia Descripción € Blanco

**48068** **BARRA APOYO VERTICAL 160 PARED/PARED 139,00€**  
 70x140x1670mm / 3.1Kg  
 Accesorio en hierro galvanizado lacado en **blanco**. No Incluye kit de fijación.

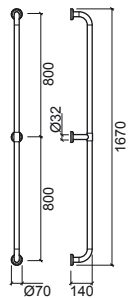

Referencia Descripción € Blanco

**48069** **ESPEJO INCLINABLE AJUSTABLE 347,00€**  
 607x35x655mm / 9.6Kg  
 Accesorio en hierro galvanizado lacado en **blanco**. No Incluye kit de fijación.

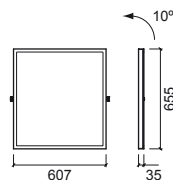

LEYENDA.

Movilidad reducida

# WCCARE

design Sanindusa



Referencia	Descripción	€ Blanco
<b>48065</b>	<b>BARRA APOYO PARED/SUELO P/INODORO</b> 825x205x810mm / 3.1Kg	<b>164,00€</b>
	Accesorio en hierro galvanizado lacado en <b>blanco</b> . No incluye kit de fijación.	

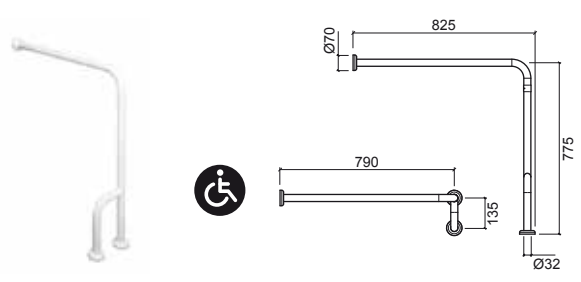

Referencia	Descripción	€ Blanco
<b>48056</b> <b>48057</b>	<b>BARRA APOYO ANGULAR C/3 APOYOS DCHA. / IZQ.</b> 410x107x745mm / 2.2Kg	<b>115,00€</b>
	Accesorio en hierro galvanizado lacado en <b>blanco</b> . No incluye kit de fijación.	

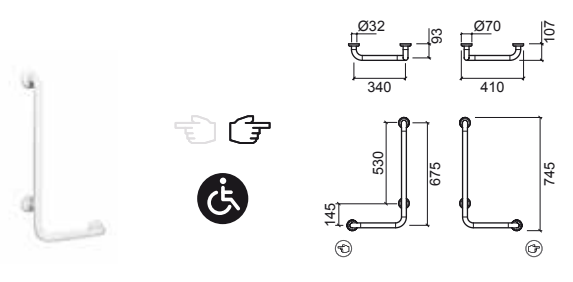

Referencia Descripción € Blanco

**48062** BARRA APOYO BASCULANTE 75 P/INODORO 97,00€

750x105x230mm / 3.4Kg

Accesorio en hierro galvanizado lacado en blanco. No Incluye kit de fijación.

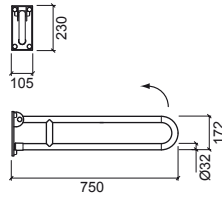

Referencia Descripción € Blanco

**48010** PORTARROLLOS 54,00€

125x80x80mm / 0.4Kg

Accesorio en hierro galvanizado lacado en blanco.

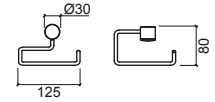

Referencia Descripción € Blanco

**48064** BARRA APOYO BASCULANTE 80 C/PORTARROLLOS 103,00€

800x100x230mm / 4.1Kg

Accesorio en hierro galvanizado lacado en blanco. No Incluye kit de fijación.

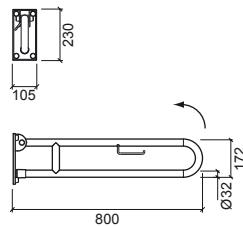

Referencia Descripción € Blanco

**48047** ASIENTO P/BAÑERA 339,00€

655x395x220mm / 4.8Kg

Accesorio en hierro galvanizado lacado en blanco. Soporta peso hasta 150Kg.

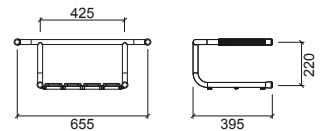

# WCCARE

design Sanindusa

Referencia Descripción € Blanco

**48049** ASIENTO DUCHA ABATIBLE 406,00€

- 415x415x530mm / 4.7Kg
- Accesorio en hierro galvanizado lacado en blanco.
- No Incluye kit de fijación.
- Soporta peso hasta 150Kg.

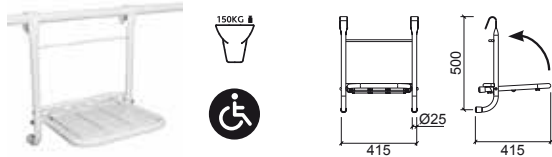

Referencia Descripción € Blanco

**48048** ASIENTO DUCHA ABATIBLE C/FIJACIÓN A PARED 390,00€

- 465x400x355mm / 4.1Kg
- Accesorio en hierro galvanizado lacado en blanco.
- No Incluye kit de fijación.
- Soporta peso hasta 150Kg.

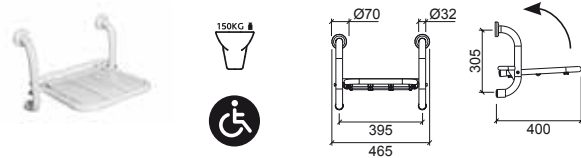

Referencia Descripción € Blanco

**48046** ASIENTO DUCHA FIJO C/APOYA BRAZOS. ABATIBLE 629,00€

- 620x470x655mm / 8.9Kg
- Accesorio en hierro galvanizado lacado en blanco.
- No Incluye kit de fijación.
- Soporta peso hasta 150Kg.

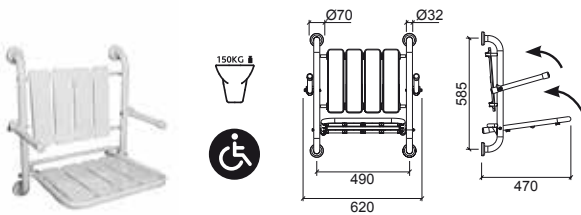

Referencia Descripción € Blanco

**48012** ASIENTO DUCHA 267,00€

- 464x454x460mm / 5.6Kg
- Accesorio en hierro galvanizado lacado en blanco.
- No Incluye kit de fijación.
- Soporta peso hasta 150Kg.

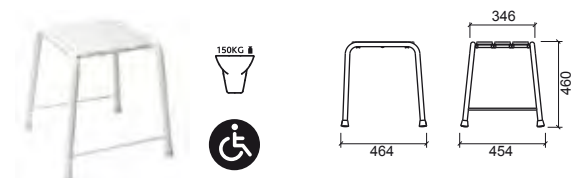

# NEW WCCARE

design Sanindusa



Referencia Descripción € Blanco

**800900** PLATO DUCHA 120x90 528,00€

- 1200x900x50mm / 22.0Kg / Piezas palet BL=10
- Plato de ducha acrílico.
- Compatible con válvula 48711.

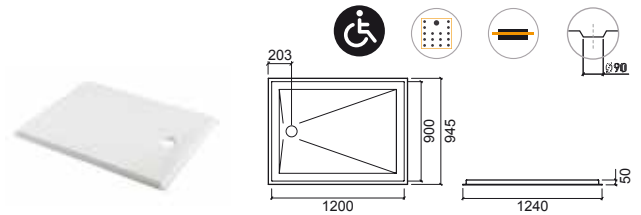

Referencia Descripción € Vidrio cr

**891910** ① PUERTAS 120x185 605,00€

- 1160x1140mm / 35.1Kg
- Puertas reversibles de vidrio templado de 6 mm con cierre magnético.
- Perfil en aluminio cromado. Compatible con platos ducha de 120x90.

**891920** ② PUERTAS 90x185 564,00€

- 860x1140mm / 26.7Kg
- Puertas reversibles de vidrio templado de 6 mm con cierre magnético.
- Perfil en aluminio cromado. Compatible con platos ducha de 120x90.

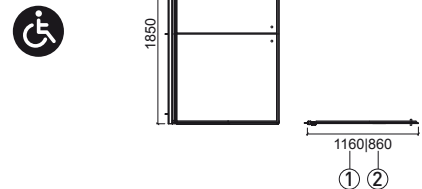

# EASY

design Suzana Nobre



# ALFA

design Sanindusa



Referencia Descripción € Cromo

**5368301** MEZCLADOR MONOMANDO MANETA CLÍNICA P/LAVABO SENIOR EASY **189,00€**  
 50x186x246mm / 1.8Kg  
 Incluye flexibles C/F en malla de acero inox. y kit de fijación.  
 Funciona a 3 Bar con abertura total (50% fría + 50% caliente): 13.3l/m

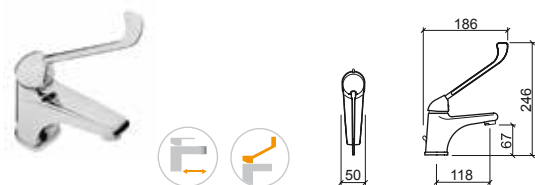

Referencia Descripción € Cromo

**5008301** MEZCLADOR MONOMANDO MANETA CLÍNICA LAVABO ALFA **194,00€**  
 50x182x262mm / 1.8Kg  
 Incluye flexibles C/F en malla de acero inox. y kit de fijación.



Referencia Descripción € Cromo

**5366801** MEZCLADOR MONOMANDO MANETA CLÍNICA P/BAÑO DUCHA EASY **213,00€**  
 220x216x228mm / 2.3Kg  
 Incluye manoducha Mixa, flexible y soporte.

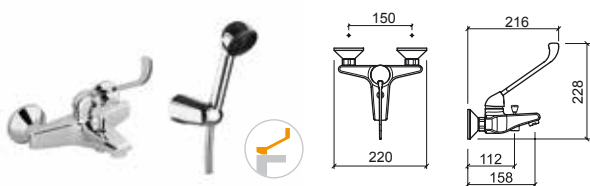

Referencia Descripción € Cromo

**5365701** MEZCLADOR MONOMANDO MANETA CLÍNICA P/DUCHA EASY **201,00€**  
 220x255x188mm / 1.8Kg  
 Incluye manoducha Mixa, flexible y soporte.

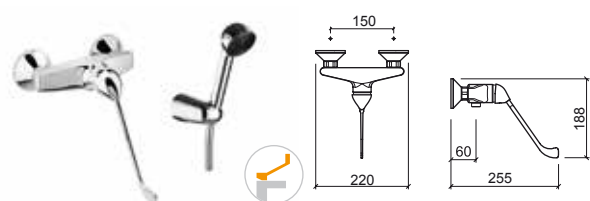

## LEYENDA.

En caja 
 Movilidad reducida 
 Maneta clínica 
 Grifería senior

# XS



Referencia	Descripción	€ Cromo
<b>5598301</b>	<b>MEZCLADOR MONOMANDO DE LAVABO CON MANETA S/VDA XS</b> 50x144x127mm Presión a 3 Bares con apertura total (50% frío + 50% caliente): 27,0l/m.	<b>73,00€</b>

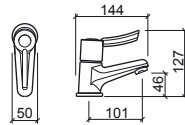

# TWOCARE



Referencia	Descripción	€ Cromo
<b>5070391</b>	<b>MEZCLADOR ELECTRÓNICO TWOCARE P/LAVABO CON TRANSFORMADOR Y PILAS</b> 77x181x175mm Con dosificador de jabón automático. Capacidad (jabón líquido): 500ml. Fuente de alimentación: transformador de 6V y/o 4 pilas de 1,5V (no incluidas). Caudal a 3 Bares con apertura total (50% frío + 50% caliente): 6,7l/m.	<b>557,00€</b>

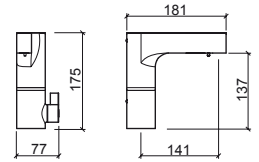





Referencia	Descripción	€ Cromo
------------	-------------	---------

<b>5198341</b>	<b>GRIFERÍA TEMPORIZADA LAVABO MANETA CLÍNICA ECO</b>	<b>158,00€</b>
----------------	---	----------------

45x146x191mm / 1.0Kg

Incluye flexible en malla de acero inox. y kit de fijación.  
Funciona a 3 Bar: 4 a 13l/m (función regulable)

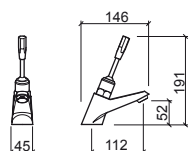

Referencia	Descripción	€ Cromo
------------	-------------	---------

<b>5196841</b>	<b>FLUXÓMETRO EXTERIOR VERTICAL 1" MANETA CLÍNICA INODORO ECO</b>	<b>294,00€</b>
----------------	---	----------------

Ø65x53x1011mm / 1.9Kg

Funciona a 3 Bar: 99l/m.

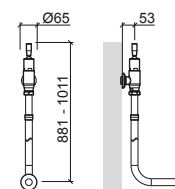

Referencia	Descripción	€ Cromo
------------	-------------	---------

<b>5195941</b>	<b>GRIFERÍA TEMPORIZADA URINARIO MANETA CLÍNICA ECO</b>	<b>139,00€</b>
----------------	---	----------------

Ø61x190x195mm / 0.6Kg

Funciona a 3 Bar: 4 a 13l/m (función regulable)

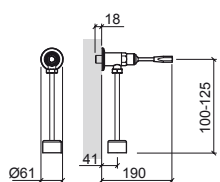

Referencia	Descripción	€ Cromo
------------	-------------	---------

<b>5192941</b>	<b>FLUXÓMETRO EXTERIOR HORIZONTAL 3/4" MANETA CLÍNICA INODORO ECO</b>	<b>230,00€</b>
----------------	---	----------------

Ø64x173x821mm / 1.4Kg

Funciona a 3 Bar: 94l/m.

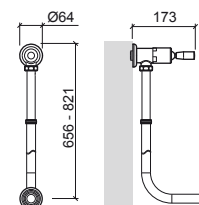

Referencia	Descripción	€ Cromo
------------	-------------	---------

<b>5195741</b>	<b>GRIFERÍA TEMPORIZADA ENCASTRADA MANETA CLÍNICA URINARIO ECO</b>	<b>131,00€</b>
----------------	--	----------------

Ø118x173mm / 0.6Kg

Funciona a 3 Bar: 4 a 13l/m (función regulable)

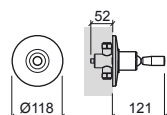

Referencia	Descripción	€ Cromo
------------	-------------	---------

<b>5194941</b>	<b>FLUXÓMETRO INTERIOR HORIZONTAL 3/4" MANETA CLÍNICA INODORO ECO</b>	<b>181,00€</b>
----------------	---	----------------

Ø118x125x1049mm / 1.6Kg

Funciona a 3 Bar: 94l/m.

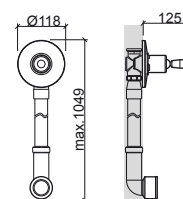

## LEYENDA.

Maneta clínica En caja



Clothes

## INFANTIL



180 WcKids

184 Babybath

184 XS

185 Cambiador pañales

185 **Componentes**





# WC KIDS

design Emanuel Ruffo



# WC KIDS

design Emanuel Rufo

Referencia Descripción € Blanco

**125300** ① LAVABO 43 **146,00€**

430x375x165mm / 9.9Kg / Piezas palet BL-18  
Incluye kit de fijación. Sin embellecedor.

**125310** ② LAVABO 43 C/ ORIFICIOS P/ACCESORIOS **146,00€**

430x375x165mm / 9.9Kg / Piezas palet BL-18  
Incluye kit de fijación. Sin embellecedor.  
Compatible con la jabonera WcKids 42501 y con el portavasos WcKids 42513.

**125220** ③ SEMIPEDESTAL **81,00€**

195x285x267mm / 7.3Kg  
Incluye kit de fijación.

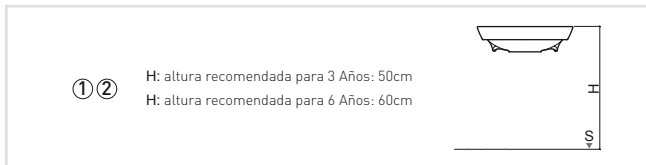

Referencia Descripción € Color

**62531** MUEBLE SUSPENDIDO **632,00€**

400x367x398mm / 12.0Kg  
Mueble en MDF lacado en **blanco + amarillo + azul**.  
Incluye kit de fijación.  
Compatible con los lavabos WcKids 125300 y 125310.

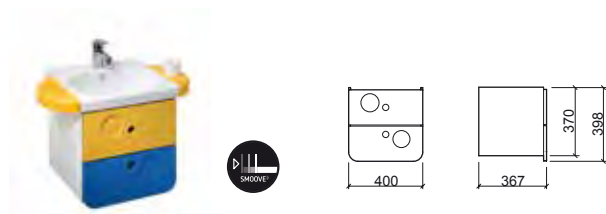
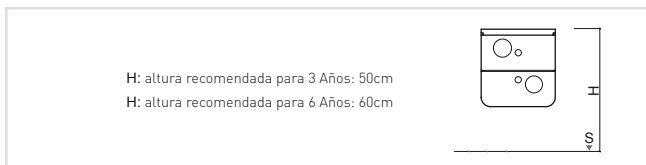

Referencia Descripción € Blanco € Color

**42501** ④ JABONERA **26,70€** **26,70€**

286x112x50 / 0.2Kg  
Jabonera en ABS con acabado en **blanco, amarillo o azul**.  
Incluye kit de fijación.

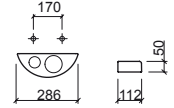

Referencia Descripción € Blanco € Color

**42513** ⑤ PORTAVASOS C/VASO **31,00€** **31,00€**

286x112x106mm / 0.3Kg  
Portavasos en ABS con acabado en **blanco, amarillo o azul**.  
Incluye kit de fijación.

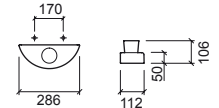

Referencia Descripción € Color

**62570** ESPEJO S/ILUMINACIÓN **247,00€**

430x30x380mm / 3.8Kg  
Espejo en MDF con moldura lacada en **amarillo o azul**.  
Vidrio 6mm. Incluye kit de fijación.

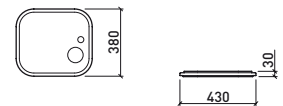
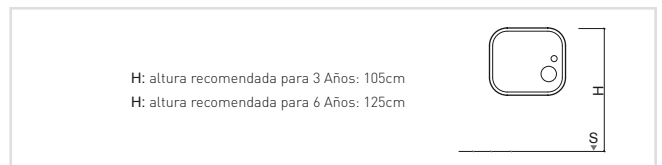

Referencia	Descripción	€ Blanco	€ Color
------------	-------------	----------	---------

<b>125011</b>	① <b>INODORO CISTERNA ALTA O EMPOTRADA S/DUAL</b> 275x420x326mm / 17.8Kg / Piezas palet BL-18 Incluye kit de fijación.	<b>178,00€</b>	
---------------	--	----------------	--

<b>22511</b>	<b>ASIENTO Y TAPA P/INODORO</b> 0.8Kg / Caja 05 Asiento y tapa en polipropeno en <b>blanco, amarillo</b> o <b>azul</b> .	<b>85,00€</b>	<b>85,00€</b>
--------------	--	---------------	---------------

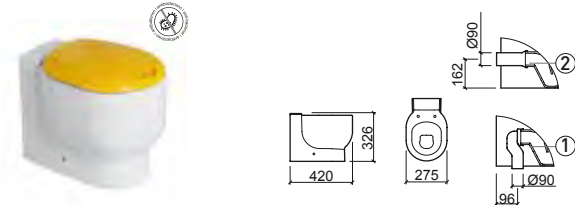

Referencia	Descripción	€ Color
------------	-------------	---------

<b>42526</b>	<b>TOALLERO 36 C/PERCHA</b> 360x75x100mm / 0.8Kg Toallero en compacto fenólico con acabado en <b>amarillo</b> o <b>azul</b> . Incluye kit de fijación.	<b>107,00€</b>
--------------	---	----------------



Referencia	Descripción	€ Color
------------	-------------	---------

<b>42510</b>	<b>PORTARROLLOS</b> 165x60x132mm / 0.5Kg Portarrollos en compacto fenólico con acabado en <b>amarillo</b> o <b>azul</b> . Incluye kit de fijación.	<b>81,00€</b>
--------------	---	---------------



Referencia	Descripción	€ Color
------------	-------------	---------

<b>42521</b>	① <b>ESCOBILLERO C/SOPORTE</b> 140x125x390mm / 1.6Kg Escobillero en latón con soporte en compacto fenólico lacado en <b>amarillo</b> o <b>azul</b> . Incluye kit de fijación.	<b>259,00€</b>
--------------	---	----------------

<b>42509</b>	② <b>ESCOBILLERO</b> Ø80x390mm / 1.1Kg Escobillero en latón.	<b>259,00€</b>
--------------	--	----------------



Referencia	Descripción	€ Blanco	€ Color
------------	-------------	----------	---------

<b>62541</b>	<b>SEPARADOR</b> 65x608x1115mm / 10.1Kg Separador en compacto fenólico con acabado en <b>blanco, amarillo</b> Ref. 6254112 o <b>azul</b> Ref. 6254107. Pie en acero inox. Incluye bisagras de fijación a la pared y pie. No incluye kit de fijación a la pared.	<b>313,00€</b>	<b>313,00€</b>
--------------	--	----------------	----------------

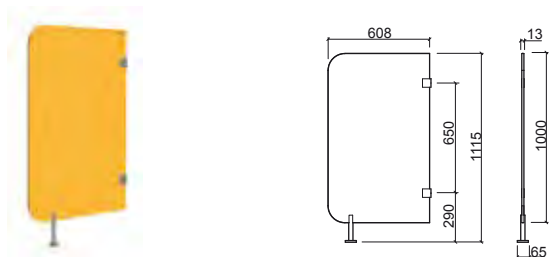

## LEYENDA.

Antibacteriana

P. 96 PLACAS / BL. BLANCO

# BABYBATH

design Melissa Vilar



# XS



Referencia Descripción € Blanco

**806600** ① BAÑERA ACRÍLICA 80x45 **267,00€**

800x450x255mm / 8.0Kg / Piezas palet BL-10  
No incluye válvula Tic-Tac.

**806700** ② BAÑERA ACRÍLICA 100x50 **301,00€**

1000x500x255mm / 12.0Kg / Piezas palet BL-10  
No incluye válvula Tic-Tac.

	A	B	C	D	E
①	80x45	800	450	255	213 20l
②	100x50	1000	500	255	221 30l

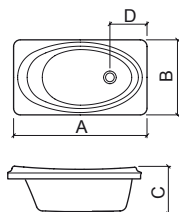

Referencia Descripción € Cromo

**5598301** MEZCLADOR MONOMANDO DE LAVABO CON MANETA S/VDA XS **73,00€**

50x144x127mm / 1.0Kg  
Presión a 3 Bares con apertura total (50% frío + 50% caliente): 27,0l/m.

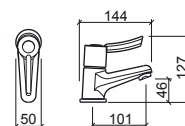

LEYENDA.



Maneta clínica



Capacidad de la bañera

BL. BLANCO



# CAMBIADOR PAÑALES



Referencia	Descripción	€ Crema
<b>41557</b>	<b>CAMBIADOR PAÑALES HORIZONTAL LUXE</b> 895x102x508mm / 10.0Kg	<b>690,00€</b>

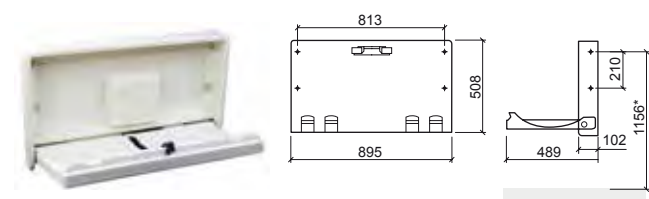

# COMPONENTES

## WC KIDS

Referencia	Descripción	€ Otros
<b>MSKT1714</b>	<b>SIFÓN TÉCNICO S/V</b> 0.2Kg	<b>17,00€</b>
<b>MSKT1986</b>	<b>SIFÓN DE DESCARGA S/H</b> 0.4Kg	<b>9,70€</b>
<b>24</b>	<b>KIT FIJACIÓN INODORO</b> 0.1Kg	<b>6,10€</b>
<b>4V95</b>	<b>SIFÓN TÉCNICO REDONDO P/LAVABO</b> 0.3Kg	<b>59,00€</b>
<b>4V96</b>	<b>SIFÓN TÉCNICO CUADRADO P/LAVABO</b> 1.0Kg	<b>73,00€</b>
<b>43</b>	<b>KIT FIJACIÓN LAVABO</b> 0.1Kg	<b>3,00€</b>
<b>21</b>	<b>KIT FIJACIÓN SEMIPEDESTAL</b> 0.1Kg	<b>7,30€</b>
<b>4A250100</b>	<b>KIT FIJACIÓN ACCESORIOS</b> 0.2Kg	<b>10,40€</b>
<b>2404111</b>	<b>BISAGRAS P/ASIENTO Y TAPA INODORO EN ACERO INOX.</b> 0.2Kg	<b>19,40€</b>

## BABYBATH

Referencia	Descripción	€ Cromo	€ Color
<b>4V94</b>	<b>VÁLVULA TIC-TAC UNIVERSAL ESPEJO PEQUEÑO ABS CR</b> 0.1Kg	<b>10,40€</b>	
<b>4V91</b>	<b>VÁLVULA TIC-TAC UNIVERSAL ESPEJO GRANDE</b> 0.4Kg / Disponible en: Cr, Cr/Bl, Cr/Negro.	<b>31,00€</b>	<b>49,00€</b>
<b>4V92</b>	<b>VÁLVULA TIC-TAC UNIVERSAL ESPEJO PEQUEÑO</b> 0.5Kg	<b>22,30€</b>	





## BAÑERAS

- 189 Benissa
- 191 Easy
- 192 Plan
- 194 Urb.Y Plus
- 195 Vértice
- 198 Urb.Y
- 200 Shortline
- 202 Babybath
- 203 Twospace
  
- 204 **Paneles**
  
- 205 **Complementos**
  
- 207 **Especificaciones**







> P. 204 PANELES > P. 205 VÁLVULAS > P. 205 PIES/CHASIS > P. 206 ASAS

Referencia	Descripción	€ Blanco
<b>803000</b>	<b>BAÑERA BENISSA 160x70</b>	<b>236,00€</b>
	<ul style="list-style-type: none"> <li>1600x700x416mm / 20.5Kg / Piezas palet BL=10</li> <li>Bañera en acrílico compatible con válvula 50 Ref. 490.</li> <li>Colores disponibles: <b>blanco</b>.</li> <li>Pies compatibles: 810. Paneles compatibles: 800101 + 800203.</li> <li>Asas compatibles: 8001, 8002, 8012.</li> </ul>	
<b>8E300111</b> <b>8E300211</b>	<b>BAÑERA BENISSA 160x70</b> <b>SISTEMA EASY KIT CROMO</b>	<b>1.122,00€</b>
	<ul style="list-style-type: none"> <li>1600x700x416mm / 42.0Kg / Piezas palet BL=01</li> <li> Bañera en acrílico compatible con válvula 50 Ref. 490.</li> <li> Colores disponibles: <b>blanco</b>.</li> <li>Con chasis montado. Paneles compatibles: 800101 + 800203.</li> <li>Asas compatibles: 8001, 8002, 8012.</li> </ul>	
<b>82300100</b> <b>82300200</b>	<b>BAÑERA BENISSA 160x70</b> <b>SISTEMA X90 KIT BLANCO</b>	<b>1.359,00€</b>
	<ul style="list-style-type: none"> <li>1600x700x416mm / 44.0Kg / Piezas palet BL=01</li> <li>Bañera en acrílico con válvula 50 Ref. 490 incluida.</li> <li>Colores disponibles: <b>blanco</b>.</li> <li>Con chasis montado. Paneles compatibles: 800101 + 800203.</li> <li>Asas compatibles: 8001, 8002, 8012.</li> </ul>	
<b>82300111</b> <b>82300211</b>	<b>BAÑERA BENISSA 160x70</b> <b>SISTEMA X90 KIT CROMO</b>	<b>1.359,00€</b>
	<ul style="list-style-type: none"> <li>1600x700x416mm / 44.0Kg / Piezas palet BL=01</li> <li>Bañera en acrílico con válvula 50 Ref. 490 incluida.</li> <li>Colores disponibles: <b>blanco</b>.</li> <li>Con chasis montado. Paneles compatibles: 800101 + 800203.</li> <li>Asas compatibles: 8001, 8002, 8012.</li> </ul>	

Referencia	Descripción	€ Blanco
<b>803200</b>	<b>BAÑERA BENISSA 170x70</b>	<b>238,00€</b>
	<ul style="list-style-type: none"> <li>1700x700x415mm / 24.0Kg / Piezas palet BL=10</li> <li>Bañera en acrílico compatible con válvula 50 Ref. 490.</li> <li>Colores disponibles: <b>blanco</b>.</li> <li>Pies compatibles: 810. Paneles compatibles: 800201 + 800203.</li> <li>Asas compatibles: 8001, 8002, 8012.</li> </ul>	
<b>8E320111</b> <b>8E320211</b>	<b>BAÑERA BENISSA 170x70</b> <b>SISTEMA EASY KIT CROMO</b>	<b>1.128,00€</b>
	<ul style="list-style-type: none"> <li>1700x700x415mm / 42.0Kg / Piezas palet BL=01</li> <li> Bañera en acrílico compatible con válvula 50 Ref. 490.</li> <li> Colores disponibles: <b>blanco</b>.</li> <li>Con chasis montado. Paneles compatibles: 800201 + 800203.</li> <li>Asas compatibles: 8001, 8002, 8012.</li> </ul>	
<b>82320100</b> <b>82320200</b>	<b>BAÑERA BENISSA 170x70</b> <b>SISTEMA X90 KIT BLANCO</b>	<b>1.361,00€</b>
	<ul style="list-style-type: none"> <li>1700x700x415mm / 45.0Kg / Piezas palet BL=01</li> <li>Bañera en acrílico con válvula 50 Ref. 490 incluida.</li> <li>Colores disponibles: <b>blanco</b>.</li> <li>Con chasis montado. Paneles compatibles: 800201 + 800203.</li> <li>Asas compatibles: 8001, 8002, 8012.</li> </ul>	
<b>82320111</b> <b>82320211</b>	<b>BAÑERA BENISSA 170x70</b> <b>SISTEMA X90 KIT CROMO</b>	<b>1.361,00€</b>
	<ul style="list-style-type: none"> <li>1700x700x415mm / 45.0Kg / Piezas palet BL=01</li> <li>Bañera en acrílico con válvula 50 Ref. 490 incluida.</li> <li>Colores disponibles: <b>blanco</b>.</li> <li>Con chasis montado. Paneles compatibles: 800201 + 800203.</li> <li>Asas compatibles: 8001, 8002, 8012.</li> </ul>	

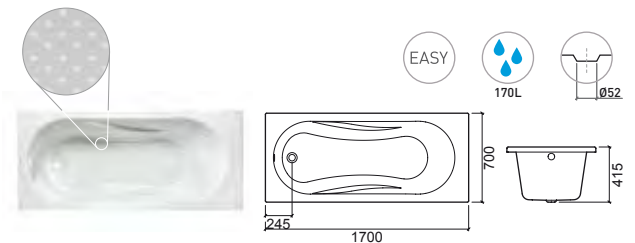
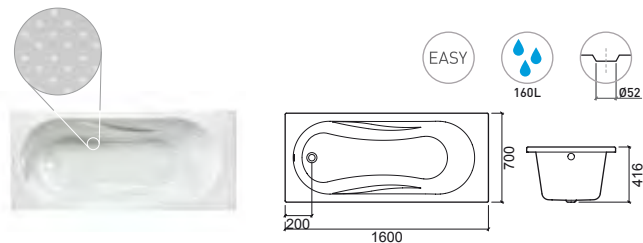

## LEYENDA.

- Capacidad de la bañera
- Sistema Easy
- Motor hidro derecho
- Motor hidro izquierdo
- En caja
- Protector de cartón y film

BL. BLANCO

# BENISSA



> P. 204 PANELES > P. 205 VÁLVULAS > P. 205 PIES/CHASIS > P. 206 ASAS

Referencia	Descripción	€ Blanco
<b>803100</b>	<b>BAÑERA BENISSA 170x75</b>	<b>249,00€</b>
	<ul style="list-style-type: none"> <li>1700x750x425mm / 25.3Kg / Piezas palet BL=10</li> <li>Bañera en acrílico compatible con válvula 50 Ref. 490.</li> <li>Colores disponibles: <b>blanco</b>.</li> <li>Pies compatibles: 810/811. Paneles compatibles: 800201 + 800202.</li> <li>Asas compatibles: 8001, 8002, 8012.</li> </ul>	
<b>8E310111</b>	<b>BAÑERA BENISSA 170x75</b>	<b>1.135,00€</b>
<b>8E310211</b>	<b>SISTEMA EASY KIT CROMO</b>	
	<ul style="list-style-type: none"> <li>1700x750x425mm / 43.5Kg / Piezas palet BL=01</li> <li> Bañera en acrílico compatible con válvula 50 Ref. 490.</li> <li> Colores disponibles: <b>blanco</b>.</li> <li>Con chasis montado. Paneles compatibles: 800201 + 800202.</li> <li>Asas compatibles: 8001, 8002, 8012.</li> </ul>	
<b>82310100</b>	<b>BAÑERA BENISSA 170x75</b>	<b>1.372,00€</b>
<b>82310200</b>	<b>SISTEMA X90 KIT BLANCO</b>	
	<ul style="list-style-type: none"> <li>1700x750x425mm / 46.8Kg / Piezas palet BL=01</li> <li>Bañera en acrílico con válvula 50 Ref. 490 incluida.</li> <li>Colores disponibles: <b>blanco</b>.</li> <li>Con chasis montado. Paneles compatibles: 800201 + 800202.</li> <li>Asas compatibles: 8001, 8002, 8012.</li> </ul>	
<b>82310111</b>	<b>BAÑERA BENISSA 170x75</b>	<b>1.372,00€</b>
<b>82310211</b>	<b>SISTEMA X90 KIT CROMO</b>	
	<ul style="list-style-type: none"> <li>1700x750x425mm / 46.8Kg / Piezas palet BL=01</li> <li>Bañera en acrílico con válvula 50 Ref. 490 incluida.</li> <li>Colores disponibles: <b>blanco</b>.</li> <li>Con chasis montado. Paneles compatibles: 800201 + 800202.</li> <li>Asas compatibles: 8001, 8002, 8012.</li> </ul>	

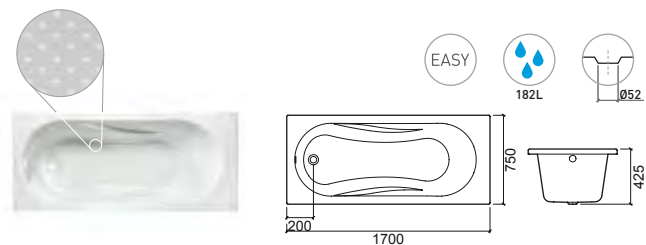

LEYENDA.

 Protector de cartón y film

 En caja

 Motor hidro izquierdo

 Motor hidro derecho

 Sistema Easy

 Capacidad de la bañera



> P. 204 PANELES > P. 205 VÁLVULAS > P. 205 PIES/CHASIS > P. 206 ASAS

Referencia	Descripción	€ Blanco
<b>806800</b>	<b>BAÑERA EASY 170x70</b> □ 1700x700x413mm / 18.5Kg / Piezas palet BL=10 Bañera en acrílico compatible con válvula 50 Ref. 490. Colores disponibles: <b>blanco</b> . Pies compatibles: 810 Paneles compatibles: 805801 + 800203. Asas compatibles: 8001, 8002, 8012.	<b>223,00€</b>
<b>82680100</b> <b>82680200</b>	<b>BAÑERA EASY 170x70</b> <b>SISTEMA X90 KIT BLANCO</b> □ 1700x700x413mm / 38.5Kg / Piezas palet BL=01 Bañera en acrílico con válvula 50 Ref. 490 incluida. Colores disponibles: <b>blanco</b> . Con chasis montado. Paneles compatibles: 805801 + 800203. Asas compatibles: 8001, 8002, 8012.	<b>1.238,00€</b>
<b>82680111</b> <b>82680211</b>	<b>BAÑERA EASY 170x70</b> <b>SISTEMA X90 KIT CROMO</b> □ 1700x700x413mm / 38.5Kg / Piezas palet BL=01 Bañera en acrílico con válvula 50 Ref. 490 incluida. Colores disponibles: <b>blanco</b> . Con chasis montado. Paneles compatibles: 805801 + 800203. Asas compatibles: 8001, 8002, 8012.	<b>1.238,00€</b>

Referencia	Descripción	€ Blanco
<b>806900</b>	<b>BAÑERA EASY 170x75</b> □ 1700x750x416mm / 21.5Kg / Piezas palet BL=10 Bañera en acrílico compatible con válvula 50 Ref. 490. Colores disponibles: <b>blanco</b> . Pies compatibles: 811. Paneles compatibles: 805801 + 800202. Asas compatibles: 8001, 8002, 8012.	<b>234,00€</b>
<b>82690100</b> <b>82690200</b>	<b>BAÑERA EASY 170x75</b> <b>SISTEMA X90 KIT BLANCO</b> □ 1700x750x416mm / 44.0Kg / Piezas palet BL=01 Bañera en acrílico con válvula 50 Ref. 490 incluida. Colores disponibles: <b>blanco</b> . Con chasis montado. Paneles compatibles: 805801 + 800202. Asas compatibles: 8001, 8002, 8012.	<b>1.251,00€</b>
<b>82690111</b> <b>82690211</b>	<b>BAÑERA EASY 170x75</b> <b>SISTEMA X90 KIT CROMO</b> □ 1700x750x416mm / 44.0Kg / Piezas palet BL=01 Bañera en acrílico con válvula 50 Ref. 490 incluida. Colores disponibles: <b>blanco</b> . Con chasis montado. Paneles compatibles: 805801 + 800202. Asas compatibles: 8001, 8002, 8012.	<b>1.251,00€</b>

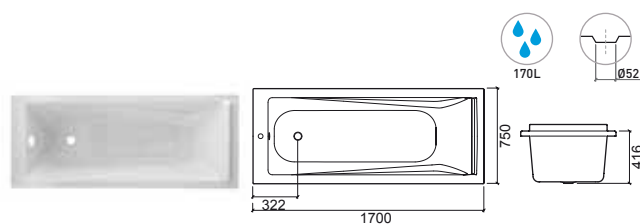
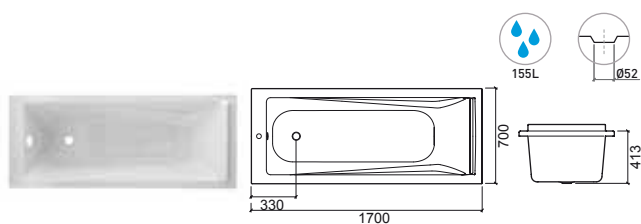

#### LEYENDA.

Capacidad de la bañera    
 Motor hidro derecho    
 Motor hidro izquierdo    
 En caja    
 Protector de cartón y film

BL. BLANCO

# PLAN

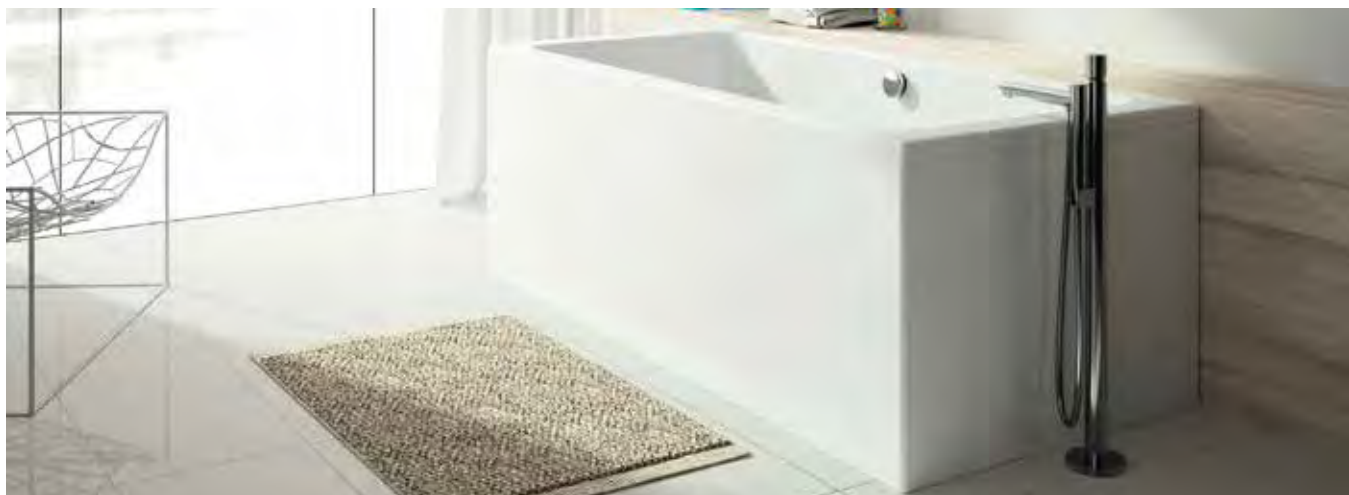

> P. 204 PANELES > P. 205 VÁLVULAS > P. 205 PIES/CHASIS > P. 206 ASAS

Referencia	Descripción	€ Blanco
<b>803600</b>	<b>BAÑERA PLAN 170x75</b> □ 1700x750x480mm / 22.7Kg / Piezas palet BL=05 Bañera en acrílico compatible con válvula 70 Ref. 491. Colores disponibles: <b>blanco</b> . Pies compatibles: 810/811. Paneles compatibles: 803601 + 803602. Asas compatibles: 8001, 8002, 8012.	<b>640,00€</b>
<b>82360100</b> <b>82360200</b>	<b>BAÑERA PLAN 170x75</b> <b>SISTEMA X90 KIT BLANCO</b> □ 1700x750x480mm / 68.2Kg / Piezas palet BL=01 Bañera en acrílico con válvula 70 Ref. 491 incluida. Colores disponibles: <b>blanco</b> . Con chasis montado. Paneles compatibles: 803601 + 803602. Asas compatibles: 8001, 8002, 8012.	<b>1.722,00€</b>
<b>82360111</b> <b>82360211</b>	<b>BAÑERA PLAN 170x75</b> <b>SISTEMA X90 KIT CROMO</b> □ 1700x750x480mm / 68.2Kg / Piezas palet BL=01 Bañera en acrílico con válvula 70 Ref. 491 incluida. Colores disponibles: <b>blanco</b> . Con chasis montado. Paneles compatibles: 803601 + 803602. Asas compatibles: 8001, 8002, 8012.	<b>1.722,00€</b>

Referencia	Descripción	€ Blanco
<b>803300</b>	<b>BAÑERA PLAN 180x80</b> □ 1800x800x500mm / 25.8Kg / Piezas palet BL=05 Bañera en acrílico compatible con válvula 70 Ref. 491. Colores disponibles: <b>blanco</b> . Pies compatibles: 811. Paneles compatibles: 803301 + 803302. Asas compatibles: 8001, 8002, 8012.	<b>674,00€</b>
<b>82330100</b> <b>82330200</b>	<b>BAÑERA PLAN 180x80</b> <b>SISTEMA X90 KIT BLANCO</b> □ 1800x800x500mm / 52.0Kg / Piezas palet BL=01 Bañera en acrílico con válvula 70 Ref. 491 incluida. Colores disponibles: <b>blanco</b> . Con chasis montado. Paneles compatibles: 803301 + 803302. Asas compatibles: 8001, 8002, 8012.	<b>1.808,00€</b>
<b>82330111</b> <b>82330211</b>	<b>BAÑERA PLAN 180x80</b> <b>SISTEMA X90 KIT CROMO</b> □ 1800x800x500mm / 52.0Kg / Piezas palet BL=01 Bañera en acrílico con válvula 70 Ref. 491 incluida. Colores disponibles: <b>blanco</b> . Con chasis montado. Paneles compatibles: 803301 + 803302. Asas compatibles: 8001, 8002, 8012.	<b>1.808,00€</b>
<b>84330111</b> <b>84330211</b>	<b>BAÑERA PLAN 180x80</b> <b>SISTEMA TOP KIT CROMO</b> □ 1800x800x500mm / 60.0Kg / Piezas palet BL=01 Bañera en acrílico con válvula 70 Ref. 491 incluida. Colores disponibles: <b>blanco</b> . Con chasis montado. Paneles compatibles: 803301 + 803302. Asas compatibles: 8001, 8002, 8012.	<b>5.032,00€</b>

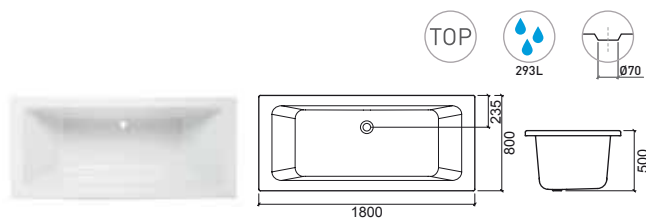
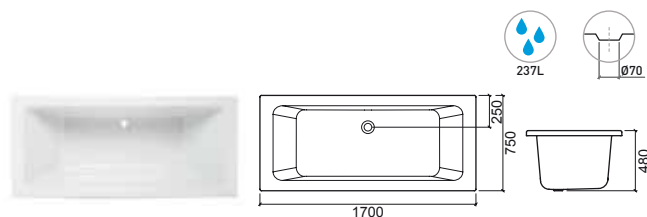

## LEYENDA.

□ Protector de cartón y film    □ En caja    □ Motor hidro izquierdo    □ Motor hidro derecho    (TOP) Sistema Top    (L) Capacidad de la bañera

BL. BLANCO





Referencia	Descripción	€ Blanco
------------	-------------	----------

<b>807300</b>	<b>BAÑERA PLAN 190x90</b>	<b>686,00€</b>
---------------	---------------------------	----------------

- 1900x900x560mm / 30.0Kg / Piezas palet BL=05
- Bañera en acrílico con válvula 70 Ref. 491.
- Colores disponibles: **blanco**.
- Pies compatibles: 813. Paneles compatibles: 807301 + 807302.
- Asas compatibles: 8001, 8002, 8012.

<b>82730100</b>	<b>BAÑERA PLAN 190x90</b>	<b>1.874,00€</b>
-----------------	---------------------------	------------------

<b>82730200</b>	<b>SISTEMA X90 KIT BLANCO</b>	
-----------------	-------------------------------	--

- 1900x900x560mm / 52.0Kg / Piezas palet BL=01
- Bañera en acrílico con válvula 70 Ref. 491 incluida.
- Colores disponibles: **blanco**.
- Con chasis montado. Paneles compatibles: 807301 + 807302.
- Asas compatibles: 8001, 8002, 8012.

<b>82730111</b>	<b>BAÑERA PLAN 190x90</b>	<b>1.874,00€</b>
-----------------	---------------------------	------------------

<b>82730211</b>	<b>SISTEMA X90 KIT CROMO</b>	
-----------------	------------------------------	--

- 1900x900x560mm / 52.0Kg / Piezas palet BL=01
- Bañera en acrílico con válvula 70 Ref. 491 incluida.
- Colores disponibles: **blanco**.
- Con chasis montado. Paneles compatibles: 807301 + 807302.
- Asas compatibles: 8001, 8002, 8012.

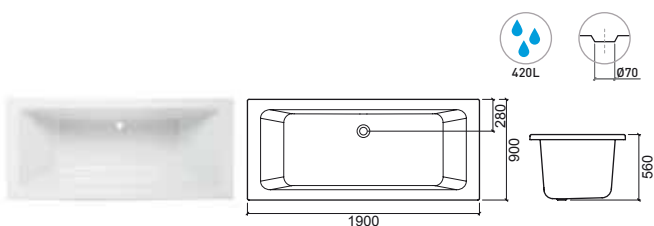

## LEYENDA.

Capacidad de la bañera

Sistema Top

Motor hidro derecho

Motor hidro izquierdo

En caja

Protector de cartón y film

BL. BLANCO

# URB.Y PLUS



> P. 204 PANELES > P. 205 VÁLVULAS > P. 205 PIES/CHASIS > P. 206 ASAS

Referencia	Descripción	€ Blanco
------------	-------------	----------

<b>804600</b>	<b>BAÑERA URB.Y PLUS 180x80</b>	<b>2.735,00€</b>
---------------	---------------------------------	------------------

 1800x795x625mm / 52.0Kg

Bañera en acrílico con válvula tic-tac con rebosadero no sifonado.

Colores disponibles: **blanco**.

Con chasis montado. Incluye kit de instalación.

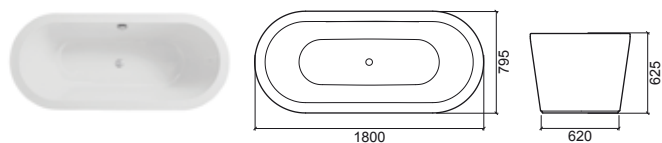

LEYENDA.

 Protector de cartón y film

 En caja

 Motor hidro izquierdo

 Motor hidro derecho

 Sistema Top

 Capacidad de la bañera



> P. 204 PANELES > P. 205 VÁLVULAS > P. 205 PIES/CHASIS > P. 206 ASAS

Referencia	Descripción	€ Blanco	€ Negro
------------	-------------	----------	---------

<b>807500</b>	<b>BAÑERA VÉRTICE 150x70</b>	<b>252,00€</b>	
	<ul style="list-style-type: none"> <li>1501x700x385mm / 16.0Kg / Piezas palet BL=10</li> </ul> Bañera en acrílico compatible con válvula 50 Ref. 490. Colores disponibles: <b>blanco</b> . Reposacabezas Ref. 805606. Pies compatibles: 810. Paneles compatibles: 800601 + 800203. Asas compatibles: 8001, 8002, 8012.		

<b>82750100</b>	<b>BAÑERA VÉRTICE 150x70</b>	<b>1.295,00€</b>	
<b>82750200</b>	<b>SISTEMA X90 KIT BLANCO</b>		
	<ul style="list-style-type: none"> <li>1501x700x385mm / Piezas palet BL=01</li> </ul> Bañera en acrílico con válvula 50 Ref. 490 incluida. Colores disponibles: <b>blanco</b> . Reposacabezas Ref. 805606. Con chasis montado. Paneles compatibles: 800601 + 800203. Asas compatibles: 8001, 8002, 8012.		

<b>82750111</b>	<b>BAÑERA VÉRTICE 150x70</b>	<b>1.295,00€</b>	
<b>82750211</b>	<b>SISTEMA X90 KIT CROMO</b>		
	<ul style="list-style-type: none"> <li>1501x700x385mm / Piezas palet BL=01</li> </ul> Bañera en acrílico con válvula 50 Ref. 490 incluida. Colores disponibles: <b>blanco</b> . Reposacabezas Ref. 805606. Con chasis montado. Paneles compatibles: 800601 + 800203. Asas compatibles: 8001, 8002, 8012.		

<b>8056</b>	<b>REPOSACABEZAS VÉRTICE</b>	<b>120,00€</b>	
-------------	------------------------------	----------------	--

269x176x60mm / 0.7Kg  
 Reposacabezas en Poliuretano para bañera Vértice.  
 Colores disponibles: **negro**.

Referencia	Descripción	€ Blanco
------------	-------------	----------

<b>805600</b>	<b>BAÑERA VÉRTICE 160x70</b>	<b>289,00€</b>
	<ul style="list-style-type: none"> <li>1600x700x405mm / 21.5Kg / Piezas palet BL=10</li> </ul> Bañera en acrílico compatible con válvula 50 Ref. 490. Colores disponibles: <b>blanco</b> . Reposacabezas Ref. 805606. Pies compatibles: 810. Paneles compatibles: 805601 + 800203. Asas compatibles: 8001, 8002, 8012.	

<b>82560100</b>	<b>BAÑERA VÉRTICE 160x70</b>	<b>1.314,00€</b>
<b>82560200</b>	<b>SISTEMA X90 KIT BLANCO</b>	
	<ul style="list-style-type: none"> <li>1600x700x405mm / 43.9Kg / Piezas palet BL=01</li> </ul> Bañera en acrílico con válvula 50 Ref. 490 incluida. Colores disponibles: <b>blanco</b> . Reposacabezas Ref. 805606. Con chasis montado. Paneles compatibles: 805601 + 800203. Asas compatibles: 8001, 8002, 8012.	

<b>82560111</b>	<b>BAÑERA VÉRTICE 160x70</b>	<b>1.314,00€</b>
<b>82560211</b>	<b>SISTEMA X90 KIT CROMO</b>	
	<ul style="list-style-type: none"> <li>1600x700x405mm / 43.9Kg / Piezas palet BL=01</li> </ul> Bañera en acrílico con válvula 50 Ref. 490 incluida. Colores disponibles: <b>blanco</b> . Reposacabezas Ref. 805606. Con chasis montado. Paneles compatibles: 805601 + 800203. Asas compatibles: 8001, 8002, 8012.	

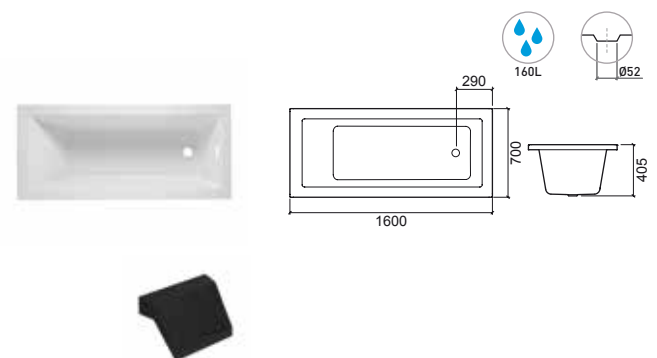
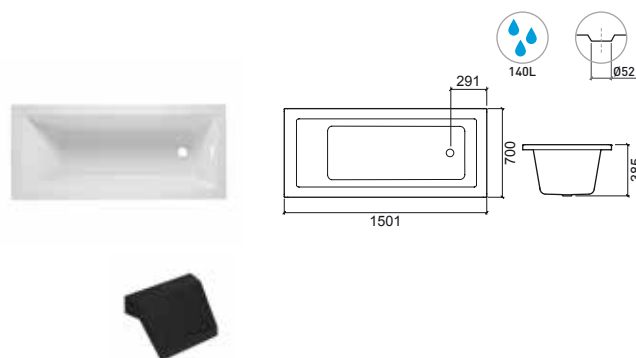

## LEYENDA.

Capacidad de la bañera   
 Motor hidro derecho   
 Motor hidro izquierdo   
 En caja   
 Protector de cartón y film

BL. BLANCO

# VÉRTICE

Referencia Descripción € Blanco

**805700** **BAÑERA VÉRTICE 160x75** **306,00€**

- 1600x750x405mm / 22.5Kg / Piezas palet BL=10
- Bañera en acrílico compatible con válvula 50 Ref. 490.
- Colores disponibles: **blanco**. Reposacabezas Ref. 805606.
- Pies compatibles: 811. Paneles compatibles: 805601 + 800202.
- Asas compatibles: 8001, 8002, 8012.

**82570100** **BAÑERA VÉRTICE 160x75** **1.326,00€**  
**82570200** **SISTEMA X90 KIT BLANCO**

- 1600x750x405mm / 54.0Kg / Piezas palet BL=01
- Bañera en acrílico con válvula 50 Ref. 490 incluida.
- Colores disponibles: **blanco**. Reposacabezas Ref. 805606.
- Con chasis montado. Paneles compatibles: 805601 + 800202.
- Asas compatibles: 8001, 8002, 8012.

**82570111** **BAÑERA VÉRTICE 160x75** **1.326,00€**  
**82570211** **SISTEMA X90 KIT CROMO**

- 1600x750x405mm / 54.0Kg / Piezas palet BL=01
- Bañera en acrílico con válvula 50 Ref. 490 incluida.
- Colores disponibles: **blanco**. Reposacabezas Ref. 805606.
- Con chasis montado. Paneles compatibles: 805601 + 800202.
- Asas compatibles: 8001, 8002, 8012.

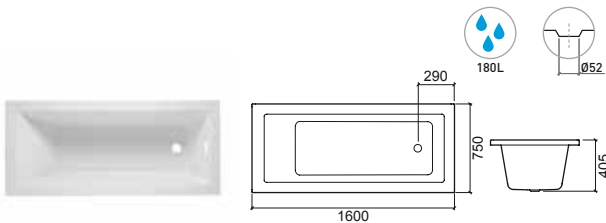

Referencia Descripción € Blanco

**805900** **BAÑERA VÉRTICE 170x75** **338,00€**

- 1700x750x405mm / 26.5Kg / Piezas palet BL=10
- Bañera en acrílico compatible con válvula 50 Ref. 490.
- Colores disponibles: **blanco**. Reposacabezas Ref. 805606.
- Pies compatibles: 811. Paneles compatibles: 805801 + 800202.
- Asas compatibles: 8001, 8002, 8012.

**82590100** **BAÑERA VÉRTICE 170x75** **1.356,00€**  
**82590200** **SISTEMA X90 KIT BLANCO**

- 1700x750x405mm / 49.0Kg / Piezas palet BL=01
- Bañera en acrílico con válvula 50 Ref. 490 incluida.
- Colores disponibles: **blanco**. Reposacabezas Ref. 805606.
- Con chasis montado. Paneles compatibles: 805801 + 800202.
- Asas compatibles: 8001, 8002, 8012.

**82590111** **BAÑERA VÉRTICE 170x75** **1.356,00€**  
**82590211** **SISTEMA X90 KIT CROMO**

- 1700x750x405mm / 49.0Kg / Piezas palet BL=01
- Bañera en acrílico con válvula 50 Ref. 490 incluida.
- Colores disponibles: **blanco**. Reposacabezas Ref. 805606.
- Con chasis montado. Paneles compatibles: 805801 + 800202.
- Asas compatibles: 8001, 8002, 8012.

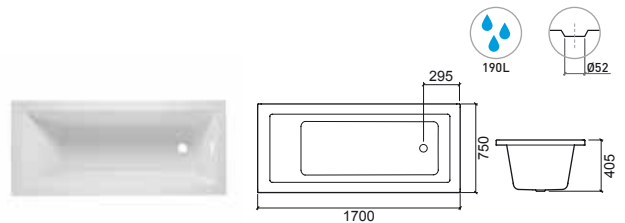

Referencia Descripción € Blanco

**805800** **BAÑERA VÉRTICE 170x70** **323,00€**

- 1700x700x405mm / 24.5Kg / Piezas palet BL=10
- Bañera en acrílico compatible con válvula 50 Ref. 490.
- Colores disponibles: **blanco**. Reposacabezas Ref. 805606.
- Pies compatibles: 810. Paneles compatibles: 805801 + 800203.
- Asas compatibles: 8001, 8002, 8012.

**82580100** **BAÑERA VÉRTICE 170x70** **1.338,00€**  
**82580200** **SISTEMA X90 KIT BLANCO**

- 1700x700x405mm / 47.0Kg / Piezas palet BL=01
- Bañera en acrílico con válvula 50 Ref. 490 incluida.
- Colores disponibles: **blanco**. Reposacabezas Ref. 805606.
- Con chasis montado. Paneles compatibles: 805801 + 800203.
- Asas compatibles: 8001, 8002, 8012.

**82580111** **BAÑERA VÉRTICE 170x70** **1.338,00€**  
**82580211** **SISTEMA X90 KIT CROMO**

- 1700x700x405mm / 47.0Kg / Piezas palet BL=01
- Bañera en acrílico con válvula 50 Ref. 490 incluida.
- Colores disponibles: **blanco**. Reposacabezas Ref. 805606.
- Con chasis montado. Paneles compatibles: 805801 + 800203.
- Asas compatibles: 8001, 8002, 8012.

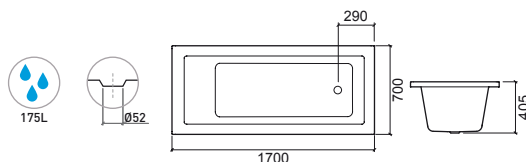

Referencia Descripción € Blanco

**806000** **BAÑERA VÉRTICE 175x80** **360,00€**

- 1750x800x405mm / 28.0Kg / Piezas palet BL=10
- Bañera en acrílico compatible con válvula 50 Ref. 490.
- Colores disponibles: **blanco**. Reposacabezas Ref. 805606.
- Pies compatibles: 811. Paneles compatibles: 806001 + 800302.
- Asas compatibles: 8001, 8002, 8012.

**82600100** **BAÑERA VÉRTICE 175x80** **1.374,00€**  
**82600200** **SISTEMA X90 KIT BLANCO**

- 1750x800x405mm / 55.0Kg / Piezas palet BL=01
- Bañera en acrílico con válvula 50 Ref. 490 incluida.
- Colores disponibles: **blanco**. Reposacabezas Ref. 805606.
- Con chasis montado. Paneles compatibles: 806001 + 800302.
- Asas compatibles: 8001, 8002, 8012.

**82600111** **BAÑERA VÉRTICE 175x80** **1.374,00€**  
**82600211** **SISTEMA X90 KIT CROMO**

- 1750x800x405mm / 55.0Kg / Piezas palet BL=01
- Bañera en acrílico con válvula 50 Ref. 490 incluida.
- Colores disponibles: **blanco**. Reposacabezas Ref. 805606.
- Con chasis montado. Paneles compatibles: 806001 + 800302.
- Asas compatibles: 8001, 8002, 8012.

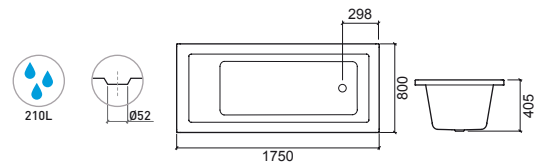

LEYENDA.

☐ Protector de cartón y film  
 📦 En caja  
 🔧 Motor hidro izquierdo  
 🌿 Motor hidro derecho  
 ⊕ Sistema Top  
 💧 Capacidad de la bañera



> P. 204 PANELES > P. 205 VÁLVULAS > P. 205 PIES/CHASIS > P. 206 ASAS

Referencia	Descripción	€ Blanco	€ Negro
<b>806100</b>	<b>BAÑERA VÉRTICE 180x80</b> □ 1800x800x405mm / 29.5Kg / Piezas palet BL=10 Bañera en acrílico compatible con válvula 50 Ref. 490. Colores disponibles: <b>blanco</b> . Reposacabezas Ref. 805606. Pies compatibles: 811. Paneles compatibles: 805101 + 800302. Asas compatibles: 8001, 8002, 8012.	<b>382,00€</b>	
<b>82610100</b> <b>82610200</b>	<b>BAÑERA VÉRTICE 180x80 SISTEMA X90 KIT BLANCO</b> □ 1800x800x405mm / 43.9Kg / Piezas palet BL=01 Bañera en acrílico con válvula 50 Ref. 490 incluida. Colores disponibles: <b>blanco</b> . Reposacabezas Ref. 805606. Con chasis montado. Paneles compatibles: 805101 + 800302. Asas compatibles: 8001, 8002, 8012.	<b>1.392,00€</b>	
<b>82610111</b> <b>82610211</b>	<b>BAÑERA VÉRTICE 180x80 SISTEMA X90 KIT CROMO</b> □ 1800x800x405mm / 43.9Kg / Piezas palet BL=01 Bañera en acrílico con válvula 50 Ref. 490 incluida. Colores disponibles: <b>blanco</b> . Reposacabezas Ref. 805606. Con chasis montado. Paneles compatibles: 805101 + 800302. Asas compatibles: 8001, 8002, 8012.	<b>1.392,00€</b>	
<b>84610111</b> <b>84610211</b>	<b>BAÑERA VÉRTICE 180x80 SISTEMA TOP KIT CROMO</b> □ 1800x800x405mm / Piezas palet BL=01 Bañera en acrílico con válvula 50 Ref. 490 incluida. Colores disponibles: <b>blanco</b> . Reposacabezas Ref. 805606. Con chasis montado. Paneles compatibles: 805101 + 800302. Asas compatibles: 8001, 8002, 8012.	<b>4.078,00€</b>	

Referencia	Descripción	€ Blanco
<b>806200</b>	<b>BAÑERA VÉRTICE 190x90</b> □ 1900x900x405mm / 31.5Kg / Piezas palet BL=10 Bañera en acrílico compatible con válvula 50 Ref. 490. Colores disponibles: <b>blanco</b> . Reposacabezas Ref. 805606. Pies compatibles: 813. Paneles compatibles: 806201 + 806202. Asas compatibles: 8001, 8002, 8012.	<b>402,00€</b>
<b>82620100</b> <b>82620200</b>	<b>BAÑERA VÉRTICE 190x90 SISTEMA X90 KIT BLANCO</b> □ 1900x900x405mm / 58.5Kg / Piezas palet BL=01 Bañera en acrílico con válvula 50 Ref. 490 incluida. Colores disponibles: <b>blanco</b> . Reposacabezas Ref. 805606. Con chasis montado. Paneles compatibles: 806201 + 806202. Asas compatibles: 8001, 8002, 8012.	<b>1.411,00€</b>
<b>82620111</b> <b>82620211</b>	<b>BAÑERA VÉRTICE 190x90 SISTEMA X90 KIT CROMO</b> □ 1900x900x405mm / 58.5Kg / Piezas palet BL=01 Bañera en acrílico con válvula 50 Ref. 490 incluida. Colores disponibles: <b>blanco</b> . Reposacabezas Ref. 805606. Con chasis montado. Paneles compatibles: 806201 + 806202. Asas compatibles: 8001, 8002, 8012.	<b>1.411,00€</b>
<b>84620111</b> <b>84620211</b>	<b>BAÑERA VÉRTICE 190x90 SISTEMA TOP KIT CROMO</b> □ 1900x900x405mm / 63.0Kg / Piezas palet BL=01 Bañera en acrílico con válvula 50 Ref. 490 incluida. Colores disponibles: <b>blanco</b> . Reposacabezas Ref. 805606. Con chasis montado. Paneles compatibles: 806201 + 806202. Asas compatibles: 8001, 8002, 8012.	<b>4.102,00€</b>

Referencia	Descripción	€
<b>8056</b>	<b>REPOSACABEZAS VÉRTICE</b> □ 269x176x60mm / 0.7Kg Reposacabezas en Poliuretano para bañera Vértice. Colores disponibles: <b>negro</b> .	<b>120,00€</b>

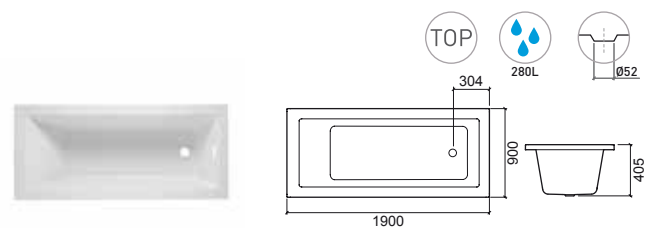
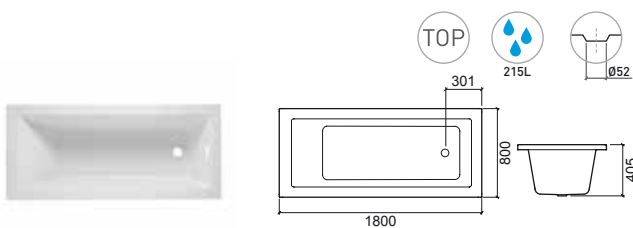

#### LEYENDA.

- Capacidad de la bañera
- Sistema Top
- Motor hidro derecho
- Motor hidro izquierdo
- En caja
- Protector de cartón y film

BL. BLANCO

# URB.Y



> P. 204 PANELES > P. 205 VÁLVULAS > P. 205 PIES/CHASIS > P. 206 ASAS

Referencia	Descripción	€ Blanco
<b>807600</b>	<b>BAÑERA URB.Y 170x75</b> <ul style="list-style-type: none"> <li>1695x745x530mm / 24.0Kg</li> </ul> Bañera en acrílico compatible con válvula 50 Ref. 490. Colores disponibles: <b>blanco</b> . Pies compatibles: 811. Paneles compatibles: 807601 + 807602.	<b>455,00€</b>
<b>82760100</b> <b>82760200</b>	<b>BAÑERA URB.Y 170x75</b> <b>SISTEMA X90 KIT BLANCO</b> <ul style="list-style-type: none"> <li>1695x745x530mm / 43.9Kg / Piezas palet BL=01</li> </ul> Bañera en acrílico con válvula 50 Ref. 490 incluida. Colores disponibles: <b>blanco</b> . Con chasis montado. Paneles compatibles: 807601 + 807602.	<b>1.507,00€</b>
<b>82760111</b> <b>82760211</b>	<b>BAÑERA URB.Y 170x75</b> <b>SISTEMA X90 KIT CROMO</b> <ul style="list-style-type: none"> <li>1695x745x530mm / 43.9Kg / Piezas palet BL=01</li> </ul> Bañera en acrílico con válvula 50 Ref. 490 incluida. Colores disponibles: <b>blanco</b> . Con chasis montado. Paneles compatibles: 807601 + 807602.	<b>1.507,00€</b>

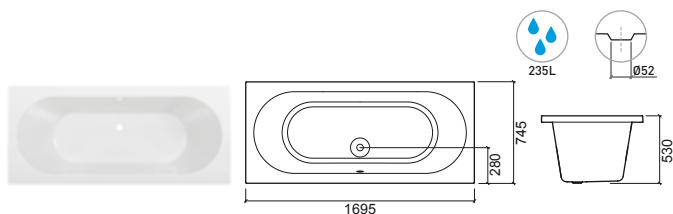

Referencia	Descripción	€ Blanco
<b>807700</b>	<b>BAÑERA URB.Y 180x80</b> <ul style="list-style-type: none"> <li>1795x795x525mm / 27.5Kg</li> </ul> Bañera en acrílico compatible con válvula 50 Ref. 490. Colores disponibles: <b>blanco</b> . Pies compatibles: 811. Paneles compatibles: 807701 + 807702.	<b>547,00€</b>
<b>82770100</b> <b>82770200</b>	<b>BAÑERA URB.Y 180x80</b> <b>SISTEMA X90 KIT BLANCO</b> <ul style="list-style-type: none"> <li>1795x795x525mm / 58.5Kg / Piezas palet BL=01</li> </ul> Bañera en acrílico con válvula 50 Ref. 490 incluida. Colores disponibles: <b>blanco</b> . Con chasis montado. Paneles compatibles: 807701 + 807702.	<b>1.549,00€</b>
<b>82770111</b> <b>82770211</b>	<b>BAÑERA URB.Y 180x80</b> <b>SISTEMA X90 KIT CROMO</b> <ul style="list-style-type: none"> <li>1795x795x525mm / 58.5Kg / Piezas palet BL=01</li> </ul> Bañera en acrílico con válvula 50 Ref. 490 incluida. Colores disponibles: <b>blanco</b> . Con chasis montado. Paneles compatibles: 807701 + 807702.	<b>1.549,00€</b>
<b>84770111</b> <b>84770211</b>	<b>BAÑERA URB.Y 180x80</b> <b>SISTEMA TOP KIT CROMO</b> <ul style="list-style-type: none"> <li>1795x795x525mm / 63.0Kg / Piezas palet BL=01</li> </ul> Bañera en acrílico con válvula 50 Ref. 490 incluida. Colores disponibles: <b>blanco</b> . Con chasis montado. Paneles compatibles: 807701 + 807702.	<b>4.253,00€</b>

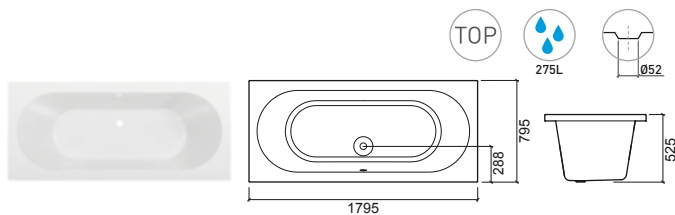

## LEYENDA.

☐ Protector de cartón y film   
 📦 En caja   
 🔧 Motor hidro izquierdo   
 🌿 Motor hidro derecho   
 ⊕ Sistema Top   
 💧 Capacidad de la bañera

**BL. BLANCO**



> P. 204 PANELES > P. 205 VÁLVULAS > P. 205 PIES/CHASIS > P. 206 ASAS

Referencia	Descripción	€ Blanco
<b>807800</b>	<b>BAÑERA URB.Y 190x90</b> □ 1895x895x530mm / 31.0Kg Bañera en acrílico compatible con válvula 50 Ref. 490. Colores disponibles: <b>blanco</b> . Pies compatibles: 813. Paneles compatibles: 807801 + 807802.	<b>713,00€</b>
<b>82780100</b> <b>82780200</b>	<b>BAÑERA URB.Y 190x90 SISTEMA X90 KIT BLANCO</b> 📦 1895x895x530mm / 43.9Kg / Piezas palet BL=01 Bañera en acrílico con válvula 50 Ref. 490 incluida. Colores disponibles: <b>blanco</b> . Con chasis montado. Paneles compatibles: 807801 + 807802.	<b>1.705,00€</b>
<b>82780111</b> <b>82780211</b>	<b>BAÑERA URB.Y 190x90 SISTEMA X90 KIT CROMO</b> 📦 1895x895x530mm / 43.9Kg / Piezas palet BL=01 Bañera en acrílico con válvula 50 Ref. 490 incluida. Colores disponibles: <b>blanco</b> . Con chasis montado. Paneles compatibles: 807801 + 807802.	<b>1.705,00€</b>
<b>84780111</b> <b>84780211</b>	<b>BAÑERA URB.Y 190x90 SISTEMA TOP KIT CROMO</b> 📦 1895x895x530mm / Piezas palet BL=01 📦 Bañera en acrílico con válvula 50 Ref. 490 incluida. Colores disponibles: <b>blanco</b> . Con chasis montado. Paneles compatibles: 807801 + 807802.	<b>4.451,00€</b>

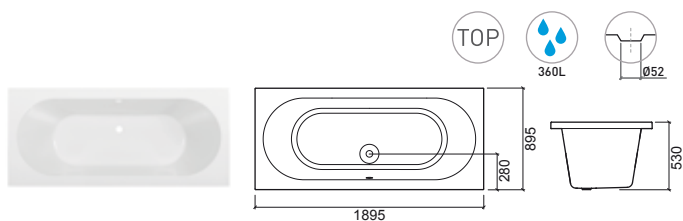

#### LEYENDA.

👉 Bañera izquierda

👈 Bañera derecha

💧 Capacidad de la bañera

📦 Sistema Top

🟢 Motor hidro derecho

🔴 Motor hidro izquierdo

📦 En caja

📦 Protector de cartón y film

BL. BLANCO

# SHORTLINE



> P. 204 PANELES > P. 205 VÁLVULAS

Referencia	Descripción	€ Blanco
<b>806300</b>	<b>BAÑERA SHORTLINE 100x70</b>	<b>371,00€</b>
	<ul style="list-style-type: none"> <li>1000x700x410mm / 26.0Kg / Piezas palet BL=10</li> <li>Bañera en acrílico compatible con válvula 50 Ref. 490.</li> <li>Colores disponibles: <b>blanco</b>. Con asas (cromadas) y chasis montados.</li> </ul>	
<b>806300AD</b> <b>806300AE</b>	<ul style="list-style-type: none"> <li>① <b>BAÑERA SHORTLINE 100x70</b></li> <li>② <b>C/PANEL FRONTAL (100)</b></li> </ul>	<b>487,00€</b>
	<ul style="list-style-type: none"> <li>1000x700x410mm / 28.0Kg / Piezas palet BL=10</li> <li>Bañera en acrílico compatible con válvula 50 Ref. 490.</li> <li>Colores disponibles: <b>blanco</b>. Con asas (cromadas) y chasis montados.</li> </ul>	
<b>806300CD</b> <b>806300CE</b>	<ul style="list-style-type: none"> <li>③ <b>BAÑERA SHORTLINE 100x70</b></li> <li>④ <b>C/PANEL FRONTAL Y LATERAL (100+70)</b></li> </ul>	<b>611,00€</b>
	<ul style="list-style-type: none"> <li>1000x700x410mm / 29.5Kg / Piezas palet BL=10</li> <li>Bañera en acrílico compatible con válvula 50 Ref. 490.</li> <li>Colores disponibles: <b>blanco</b>. Con asas (cromadas) y chasis montados.</li> </ul>	

Referencia	Descripción	€ Blanco
<b>806400</b>	<b>BAÑERA SHORTLINE 100x75</b>	<b>392,00€</b>
	<ul style="list-style-type: none"> <li>1000x750x410mm / 27.5Kg / Piezas palet BL=10</li> <li>Bañera en acrílico compatible con válvula 50 Ref. 490.</li> <li>Colores disponibles: <b>blanco</b>. Con asas (cromadas) y chasis montados.</li> </ul>	
<b>806400AD</b> <b>806400AE</b>	<ul style="list-style-type: none"> <li>① <b>BAÑERA SHORTLINE 100x75</b></li> <li>② <b>C/PANEL FRONTAL (100)</b></li> </ul>	<b>506,00€</b>
	<ul style="list-style-type: none"> <li>1000x750x410mm / 29.5Kg / Piezas palet BL=10</li> <li>Bañera en acrílico compatible con válvula 50 Ref. 490.</li> <li>Colores disponibles: <b>blanco</b>. Con asas (cromadas) y chasis montados.</li> </ul>	
<b>806400CD</b> <b>806400CE</b>	<ul style="list-style-type: none"> <li>③ <b>BAÑERA SHORTLINE 100x75</b></li> <li>④ <b>C/PANEL FRONTAL Y LATERAL (100+75)</b></li> </ul>	<b>634,00€</b>
	<ul style="list-style-type: none"> <li>1000x750x410mm / 31.0Kg / Piezas palet BL=10</li> <li>Bañera en acrílico compatible con válvula 50 Ref. 490.</li> <li>Colores disponibles: <b>blanco</b>. Con asas (cromadas) y chasis montados.</li> </ul>	

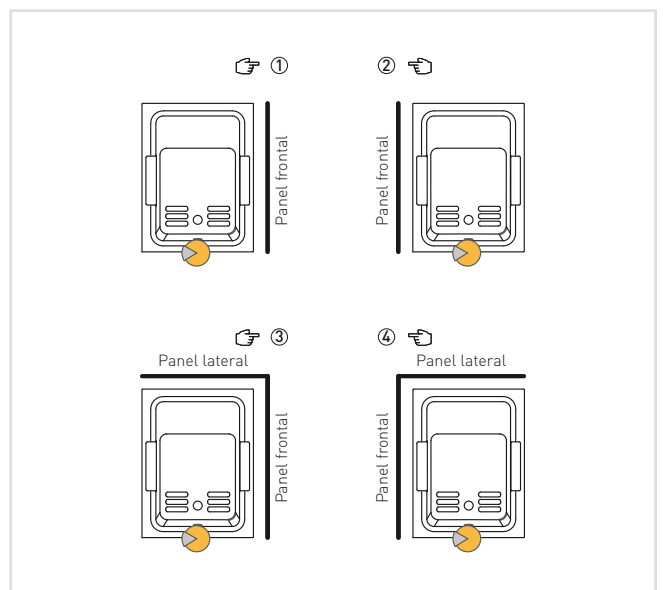
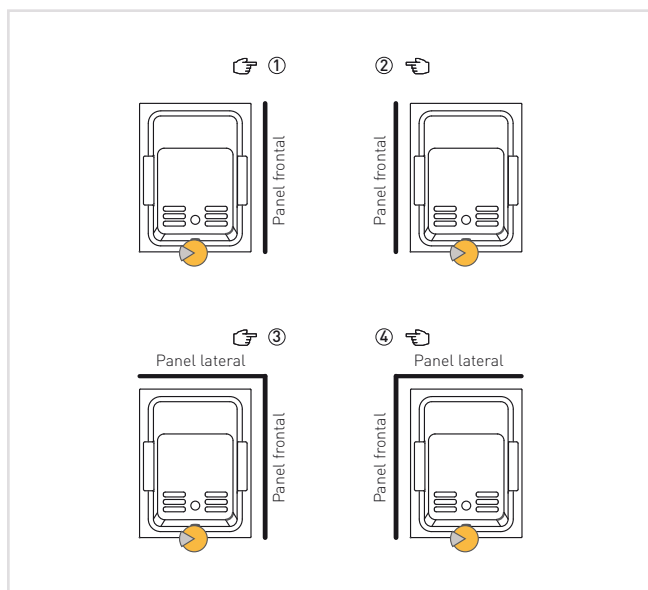
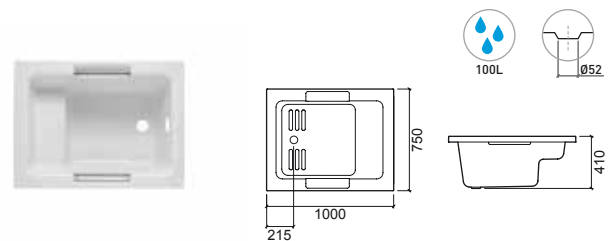
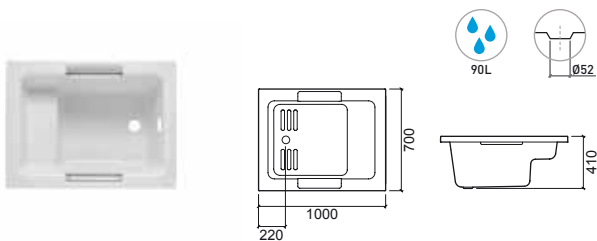

## LEYENDA.

Capacidad de la bañera

Panel derecho

Panel izquierdo

Maneta de válvula

En caja

**BL. BLANCO**



# SHORTLINE



> P. 204 PANELES > P. 205 VÁLVULAS

Referencia	Descripción	€ Blanco
<b>806500</b>	<b>BAÑERA SHORTLINE 100x80</b>	<b>414,00€</b>
	1000x800x410mm / 28.5Kg / Piezas palet BL=10 Bañera en acrílico compatible con válvula 50 Ref. 490. Colores disponibles: <b>blanco</b> . Con asas (cromadas) y chasis montados.	
<b>806500AD</b>	<b>1 BAÑERA SHORTLINE 100x80</b>	<b>550,00€</b>
<b>806500AE</b>	<b>2 C/PANEL FRONTAL (100)</b>	
	1000x800x410mm / 30.5Kg / Piezas palet BL=10 Bañera en acrílico compatible con válvula 50 Ref. 490. Colores disponibles: <b>blanco</b> . Con asas (cromadas) y chasis montados.	
<b>806500CD</b>	<b>3 BAÑERA SHORTLINE 100x80</b>	<b>654,00€</b>
<b>806500CE</b>	<b>4 C/PANEL FRONTAL E LATERAL (100+80)</b>	
	1000x800x410mm / 32.5Kg / Piezas palet BL=10 Bañera en acrílico compatible con válvula 50 Ref. 490. Colores disponibles: <b>blanco</b> . Con asas (cromadas) y chasis montados.	

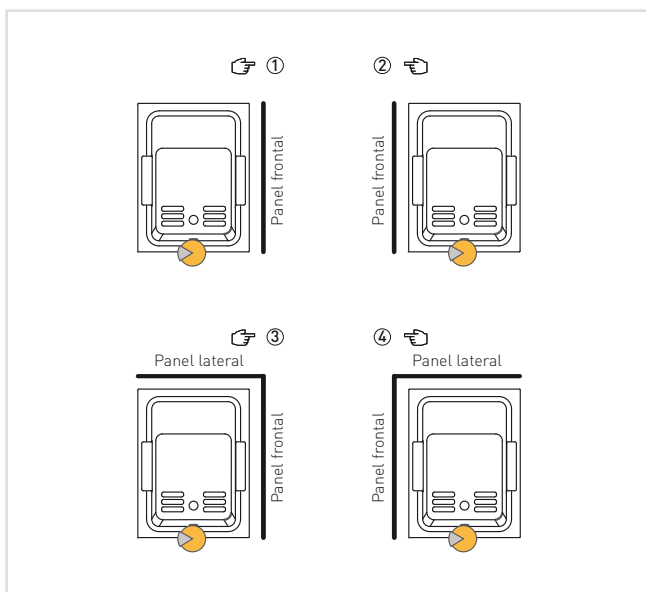
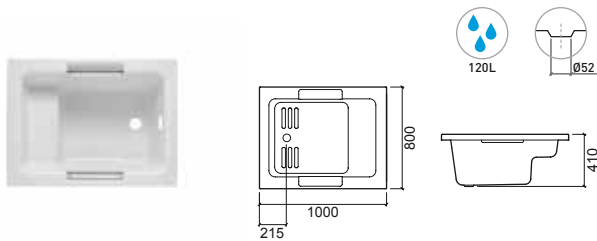

## LEYENDA.

- En caja
- Maneta de válvula
- Panel izquierdo
- Panel derecho
- Capacidad de la bañera

BL. BLANCO

# BABYBATH



> P. 205 VÁLVULAS

Referencia	Descripción	€ Blanco
------------	-------------	----------

<b>806600</b>	<b>BAÑERA BABYBATH 80x45</b>	<b>267,00€</b>
---------------	------------------------------	----------------

 800x450x255mm / 8.0Kg / Piezas palet BL=10  
 Bañera en acrílico compatible con válvulas Ref. 4V94, 4V91, 4V92.  
 Colores disponibles: **blanco**. Sin pies ni paneles.

Referencia	Descripción	€ Blanco
------------	-------------	----------

<b>806700</b>	<b>BAÑERA BABYBATH 100x50</b>	<b>301,00€</b>
---------------	-------------------------------	----------------

 1000x500x255mm / 12.0Kg / Piezas palet BL=10  
 Bañera en acrílico compatible con válvulas Ref. 4V94, 4V91, 4V92.  
 Colores disponibles: **blanco**. Sin pies ni paneles.

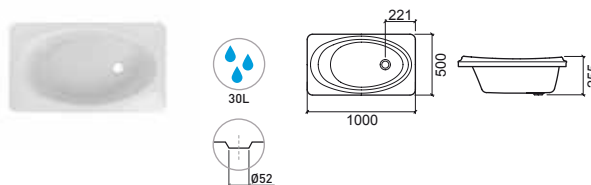
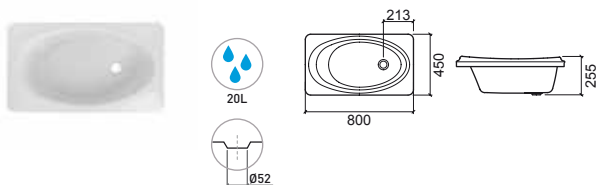

LEYENDA.

 Capacidad de la bañera

 En caja

**BL. BLANCO**

# TWOSPACE



> P. 204 PANELES > P. 205 VÁLVULAS > P. 205 PIES/CHASIS

Referencia	Descripción	€ Blanco
<b>805200</b>	<b>BAÑERA TWOSPACE 180x120</b> 1800x1200x545mm / 79.0Kg / Piezas palet BL=01 Bañera en acrílico. Respaldo dorsal y válvula no incluidos. Válvula Ref. 486. Colores disponibles: <b>blanco</b> .	<b>1.242,00€</b>
<b>8652031100</b>	<b>BAÑERA TWOSPACE 180x120 SISTEMA TWOSPACE</b> 1800x1200x545mm / 152.0Kg / Piezas palet BL=01 Bañera en acrílico con válvula incluida. Incluye respaldos dorsal. Colores disponibles: <b>blanco</b> .	<b>9.046,00€</b>
<b>8652031100A</b>	<b>BAÑERA TWOSPACE 180x120 SISTEMA TWOSPACE C/1 PANEL 180</b> 1800x1200x545mm / 163.0Kg / Piezas palet BL=01 Bañera en acrílico con válvula incluida. Incluye respaldo dorsal. Colores disponibles: <b>blanco</b> .	<b>10.608,00€</b>
<b>8652031100B</b>	<b>BAÑERA TWOSPACE 180x120 SISTEMA TWOSPACE C/2 PANELES 180 + 120</b> 1800x1200x545mm / 171.0Kg / Piezas palet BL=01 Bañera en acrílico con válvula incluida. Incluye respaldo dorsal. Colores disponibles: <b>blanco</b> .	<b>11.706,00€</b>

Referencia	Descripción	€ Blanco	€ Negro
<b>8652031100G</b>	<b>BAÑERA TWOSPACE 180x120 SISTEMA TWOSPACE C/3 PANELES [2x]180 + 120</b> 1800x1200x545mm / 179.0Kg / Piezas palet BL=01 Bañera en acrílico con válvula incluida. Incluye respaldo dorsal. Colores disponibles: <b>blanco</b> .	<b>13.257,00€</b>	
<b>8652031100E</b>	<b>BAÑERA TWOSPACE 180x120 SISTEMA TWOSPACE C/3 PANELES [2x]120 + 180</b> 1800x1200x545mm / 182.0Kg / Piezas palet BL=01 Bañera en acrílico con válvula incluida. Incluye respaldo dorsal. Colores disponibles: <b>blanco</b> .	<b>11.970,00€</b>	
<b>8652031100F</b>	<b>BAÑERA TWOSPACE 180x120 SISTEMA TWOSPACE C/4 PANELES [2x]180 + [2x]120</b> 1800x1200x545mm / 190.0Kg / Piezas palet BL=01 Bañera en acrílico con válvula incluida. Incluye respaldo dorsal. Colores disponibles: <b>blanco</b> .	<b>14.188,00€</b>	
<b>8052</b>	<b>RESPALDO TWOSPACE</b> 320x90x755mm / 4.2Kg Respaldo dorsal en Poliuretano para bañera Twospace. Colores disponibles: <b>negro</b> .	<b>349,00€</b>	

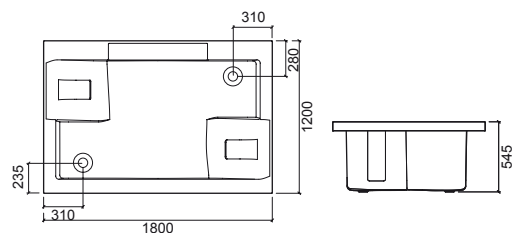

## LEYENDA.

- Capacidad de la bañera
- En caja
- Válvula incluida
- Sistema TwoSpace

BL. BLANCO

# PANELES

## PANELES TRANSVERSALES

Referencia	Descripción	€ Blanco
<b>800203</b>	<b>PANEL 70</b> 3.3Kg / Incluye kit de fijación.	<b>128,00€</b>
<b>800202</b>	<b>PANEL 75</b> 4.2Kg / Incluye kit de fijación.	<b>141,00€</b>
<b>800302</b>	<b>PANEL 80</b> 2.3Kg / Incluye kit de fijación.	<b>167,00€</b>
<b>804202</b>	<b>PANEL 95</b> 2.8Kg / Incluye kit de fijación.	<b>175,00€</b>
<b>800601</b>	<b>PANEL 150</b> 7.7Kg / Incluye kit de fijación.	<b>239,00€</b>
<b>800101</b>	<b>PANEL 160</b> 8.0Kg / Incluye kit de fijación.	<b>252,00€</b>
<b>800201</b>	<b>PANEL 170</b> 8.2Kg / Incluye kit de fijación.	<b>278,00€</b>
<b>803701</b>	<b>PANEL 190</b> 5.5Kg / Incluye kit de fijación.	<b>319,00€</b>

## VÉRTICE

Referencia	Descripción	€ Blanco
<b>806202</b>	<b>PANEL 90</b> 2.8Kg / Incluye kit de fijación.	<b>164,00€</b>
<b>805601</b>	<b>PANEL 160</b> 7.8Kg / Incluye kit de fijación.	<b>189,00€</b>
<b>805801</b>	<b>PANEL 170</b> 7.7Kg / Incluye kit de fijación.	<b>213,00€</b>
<b>806001</b>	<b>PANEL 175</b> 5.0Kg / Incluye kit de fijación.	<b>225,00€</b>
<b>805101</b>	<b>PANEL 180</b> 5.0Kg / Incluye kit de fijación.	<b>255,00€</b>
<b>806201</b>	<b>PANEL 190</b> 5.5Kg / Incluye kit de fijación.	<b>267,00€</b>

## SHORTLINE

Referencia	Descripción	€ Blanco
<b>806301</b>	<b>PANEL 100</b> 3.3Kg / Incluye kit de fijación.	<b>120,00€</b>

## PLAN

Referencia	Descripción	€ Blanco
<b>803602</b>	<b>PANEL 75</b> 2.2Kg / Incluye kit de fijación.	<b>128,00€</b>
<b>803302</b>	<b>PANEL 80</b> 2.3Kg / Incluye kit de fijación.	<b>152,00€</b>
<b>807302</b>	<b>PANEL 90</b> 2.6Kg / Incluye kit de fijación.	<b>164,00€</b>
<b>803601</b>	<b>PANEL 170</b> 4.6Kg / Incluye kit de fijación.	<b>267,00€</b>
<b>803301</b>	<b>PANEL 180</b> 4.9Kg / Incluye kit de fijación.	<b>291,00€</b>
<b>807301</b>	<b>PANEL 190</b> 4.9Kg / Incluye kit de fijación.	<b>315,00€</b>

## URB.Y

Referencia	Descripción	€ Blanco
<b>807602</b>	<b>PANEL 75</b> Incluye kit de fijación.	<b>157,00€</b>
<b>807702</b>	<b>PANEL 80</b> Incluye kit de fijación.	<b>170,00€</b>
<b>807802</b>	<b>PANEL 90</b> 2.6Kg / Incluye kit de fijación.	<b>194,00€</b>
<b>807601</b>	<b>PANEL 170</b> Incluye kit de fijación.	<b>190,00€</b>
<b>807701</b>	<b>PANEL 180</b> Incluye kit de fijación.	<b>216,00€</b>
<b>807801</b>	<b>PANEL 190</b> 4.9Kg / Incluye kit de fijación.	<b>240,00€</b>



## TWOSPACE

Referencia	Descripción	€ Negro
<b>805202</b>	<b>PANEL 120</b> 9.2Kg / Incluye kit de fijación.	<b>1.011,00€</b>
<b>805201</b>	<b>PANEL 180</b> 13.7Kg / Incluye kit de fijación.	<b>1.415,00€</b>

LEYENDA.

# COMPLEMENTOS

## PIES/CHASIS

Referencia	Descripción	€
<b>810</b>	<b>PIES DE BAÑERA C/KIT FIJACIÓN 60</b>  2.4Kg / Compatible con bañeras rectangulares 150 - 170.	<b>32,20€</b>
<b>811</b>	<b>PIES DE BAÑERA C/KIT FIJACIÓN 70</b>  2.4Kg / Compatible con bañeras de esquina y rectangulares 175 - 180.	<b>32,20€</b>
<b>813</b>	<b>PIES DE BAÑERA C/KIT FIJACIÓN 80</b>  2.4Kg / Compatible con bañeras rectangulares 190.	<b>32,20€</b>
<b>820</b>	<b>CHASIS INTEGRAL P/BAÑERA TWOSPACE</b>	<b>201,00€</b>
<b>822</b>	<b>CHASIS INTEGRAL P/BAÑERAS 170x75 PLAN</b>	<b>151,00€</b>
<b>823</b>	<b>CHASIS INTEGRAL P/BAÑERA 175x80 VÉRTICE</b>	<b>151,00€</b>
<b>825</b>	<b>CHASIS INTEGRAL P/BAÑERAS 180x80 VÉRTICE, JADE, PLAN, URB.Y, VINTAGE</b>	<b>151,00€</b>
<b>826</b>	<b>CHASIS INTEGRAL P/BAÑERAS 190x90 VÉRTICE, PLAN, URB.Y, 190x95 MILLENNIUM</b>	<b>151,00€</b>
<b>827</b>	<b>CHASIS INTEGRAL P/BAÑERAS, 170x75 URB.Y</b>	<b>151,00€</b>
<b>830</b>	<b>CHASIS EXTENSIBLE P/BAÑERAS 160x70 VÉRTICE, BENISSA, EVA, 170x70 VÉRTICE, BENISSA, EASY, 150x70 VÉRTICE, EVA</b>	<b>70,00€</b>
<b>831</b>	<b>CHASIS EXTENSIBLE P/BAÑERAS 170x75 VÉRTICE, BENISSA, EASY, 160x75 VÉRTICE, EVA</b>	<b>70,00€</b>

## VÁLVULAS

Referencia	Descripción	€ Cromo	€ Color
<b>490</b>	<b>VÁLVULA AUTOMÁTICA 50</b>  0.5Kg / Colores disponibles: <b>blanco</b>	<b>81,00€</b>	<b>95,00€</b>
<b>491</b>	<b>VÁLVULA AUTOMÁTICA 70</b>  0.5Kg / Colores disponibles: <b>blanco</b>	<b>92,00€</b>	<b>114,00€</b>
<b>4V94</b>	<b>VÁLVULA TIC-TAC UNIVERSAL ESPEJO PEQUEÑO ABS CR</b>  0.1Kg	<b>10,40€</b>	
<b>4V91</b>	<b>VÁLVULA TIC-TAC UNIVERSAL ESPEJO GRANDE</b>  0.4Kg / Disponible en: Cr, Cr/Bl, Cr/Negro.	<b>31,00€</b>	<b>48,40€</b>
<b>4V92</b>	<b>VÁLVULA TIC-TAC UNIVERSAL ESPEJO PEQUEÑO</b>  0.5Kg	<b>22,30€</b>	

# REPOSACABEZAS Y RESPALDOS

## REPOSACABEZAS / RESPALDOS

Referencia	Descripción	€ Blanco	€ Color
<b>8005</b>	<b>REPOSACABEZAS</b>	<b>170,00€</b>	<b>170,00€</b>

 315x65x145mm / 0.6Kg / Reposacabezas en Poliuretano. Colores disponibles: **blanco, azul y verde.**



Referencia	Descripción	€ Negro
<b>8056</b>	<b>REPOSACABEZAS VÉRTICE</b>	<b>109,00€</b>

 269x176x60mm / 0.7Kg / Reposacabezas en Poliuretano. Compatible con la bañera Vértice. Colores disponibles: **negro.**

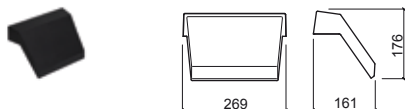

Referencia	Descripción	€ Negro
<b>8052</b>	<b>RESPALDO TWOSPACE</b>	<b>349,00€</b>

 320X90X755mm / 4.2Kg  
Respaldo dorsal en Poliuretano. Compatible con la bañera Twospace. Colores disponibles: **negro.**

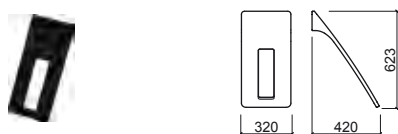

# ASAS PARA BAÑERA

## ASAS P/BAÑERA

Referencia	Descripción	€ Blanco	€ Color
<b>8001</b>	<b>PAR DE ASAS ABIERTAS P/BAÑERA</b>	<b>146,00€</b>	<b>146,00€</b>

 220x64x38mm / 0.5Kg  
Colores disponibles: **blanco, pergamon, azul y verde.**



Referencia	Descripción	€ Blanco	€ Color
<b>8002</b>	<b>PAR DE ASAS CERRADAS P/BAÑERA</b>	<b>146,00€</b>	<b>146,00€</b>

 220x64x38mm / 0.5Kg  
Colores disponibles: **blanco, pergamon, azul y verde.**



## TOMA DE AGUA P/BAÑERA

Referencia	Descripción	€ Cromo
<b>5A00070</b>	<b>CONJUNTO DE TOMA DE AGUA P/BAÑERAS</b>	<b>109,00€</b>

 0.2Kg  
Toma de agua en latón. Compatible con mezcladores de bañera.



# ESPECIFICACIONES

BENISSA

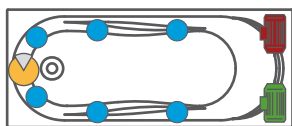

VÉRTICE

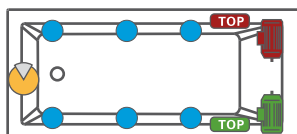

URB.Y

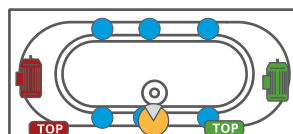

PLAN

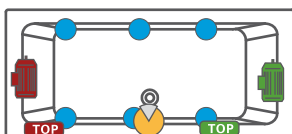

TWOSPACE

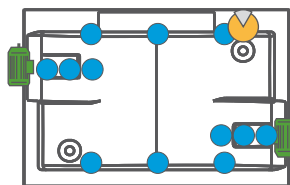

EASY

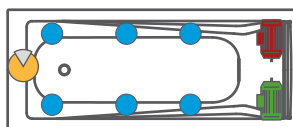

SHORTLINE

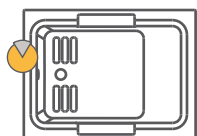







## CARACTERÍSTICAS SISTEMAS DE HIDROMASAJE

	EASY	001/X90	TOP	TWOSPACE
POTENCIA DEL MOTOR	0,56 kW	0,7 kW	1,6 kW	2,5 kW
CONSUMO DEL MOTOR	2,4 A	3,2 A	6,8 A	10,6 A
DIÁMETRO DE LA VDA	52 mm	52 mm	52 mm	52 mm
INYECTORES AIRE/AGUA	5 (30°)	6 (30°)	6 (30°)	12 (30°)
INYECTORES AIRE	-	-	-	22
REGULACIÓN DEL FLUJO AIRE/AGUA	manual	digital	digital	digital
PESO	21 kg	22 kg	30 kg	45 kg

SE PUEDE VER MÁS INFORMACIÓN TÉCNICA EN EL MANUAL DE INSTRUCCIONES

### LEYENDA.

-  Motor hidro izquierdo
-  Panel sistema TOP izquierdo
-  Inyectores
-  Motor hidro derecho
-  Panel sistema TOP derecho
-  Maneta de válvula
-  En caja







## PLATOS DE DUCHA

### Solid surface

- 213 Cobalt
- 214 Selenium

NEW

NEW

### Cerámicos

#### Extra-Plano

- 215 Stepin
- 216 Waterline

#### Sobre suelo

- 217 Moraira

#### Encastrar

- 218 Waterline

### Acrílicos

#### Sobre suelo

- 219 Piano
- 222 Mosaico
- 223 Elsy
- 223 Strado
- 225 Open

#### Encastrar

- 227 Mosaico
- 228 New WcCare
- 228 Strado
- 230 Piano

#### Extra-Plano

- 233 Millennium
- 234 Face
- 235 Open

### Resina

- 237 Marina

### Canal de ducha

- 244 Metric

- 247 Válvulas

# PLATOS DE DUCHA

CUADRADO	CERÁMICO			WATERLINE ENCASTRAR	RESINA
	STEPIN SOBRE SUELO ENCASTRAR	WATERLINE SOBRE SUELO	MORAIRA SOBRE SUELO		MARINA SOBRE SUELO ENCASTRAR
70x70			Pág. 217		Pág. 237
75x75			Pág. 217		
80x80	Pág. 215	Pág. 216	Pág. 217	Pág. 218	Pág. 237
90x90	Pág. 215	Pág. 216	Pág. 217	Pág. 218	Pág. 238
100x100					Pág. 238

ANGULAR	ACRÍLICO				
			ELSY SOBRE SUELO	MILLENNIUM EXTRA-PLANO	FACE EXTRA-PLANO
75x75			Pág. 223		
80x80			Pág. 223		Pág. 234
90x90			Pág. 223	Pág. 233	Pág. 234
100x100				Pág. 233	Pág. 234
CUADRADO	ACRÍLICO				
	PIANO EXTRA-PLANO	MOSAICO SOBRE SUELO	MOSAICO ENCASTRAR	MILLENNIUM EXTRA-PLANO	FACE EXTRA-PLANO
70x70		Pág. 222	Pág. 227		
75x75		Pág. 222	Pág. 227		
80x80	Pág. 219				
90x90	Pág. 219			Pág. 233	Pág. 234
100x100	Pág. 219				Pág. 234

# PLATOS DE DUCHA

RECTANGULAR	SOLID SURFACE		CERÁMICO		RESINA
	COBALT SOBRE SUELO  ENCASTRAR	SELENIUM SOBRE SUELO  ENCASTRAR	STEPIN SOBRE SUELO  ENCASTRAR	WATERLINE SOBRE SUELO	MARINA SOBRE SUELO  ENCASTRAR
80x70					Pág. 237
90x70				Pág. 216	Pág. 238
90x80					Pág. 238
100x70			Pág. 215	Pág. 216	Pág. 238
100x80	Pág. 213	Pág. 214	Pág. 215	Pág. 216	Pág. 238
100x90				Pág. 216	Pág. 238
110x70					Pág. 239
110x80					Pág. 239
110x90					Pág. 239
110x100					Pág. 239
120x70			Pág. 215	Pág. 216	Pág. 239
120x80	Pág. 213	Pág. 214	Pág. 215	Pág. 216	Pág. 239
120x90	Pág. 213	Pág. 214	Pág. 215	Pág. 216	Pág. 239
120x100					Pág. 239
130x70					Pág. 240
130x80					Pág. 240
130x90					Pág. 240
130x100					Pág. 240
140x70				Pág. 216	Pág. 240
140x80			Pág. 215		Pág. 240
140x90			Pág. 215		Pág. 240
140x100			Pág. 215		Pág. 240
150x70					Pág. 241
150x80					Pág. 241
150x90					Pág. 241
150x100					Pág. 241
160x70					Pág. 241
160x80					Pág. 241
160x90					Pág. 241
160x100					Pág. 241
170x70					Pág. 242
170x80					Pág. 242
170x90					Pág. 242
170x100					Pág. 242
180x70					Pág. 242
180x80					Pág. 242
180x90					Pág. 242
180x100					Pág. 242
190x70					Pág. 243
190x80					Pág. 243
190x90					Pág. 243
190x100					Pág. 243
200x70					Pág. 243
200x80					Pág. 243
200x90					Pág. 243
200x100					Pág. 243

# PLATOS DE DUCHA

RECTANGULAR	ACRÍLICO							
	PIANO SOBRE SUELO	STRADO SOBRE SUELO	OPEN SOBRE SUELO	NEW WCCARE ENCASTRAR	STRADO ENCASTRAR	PIANO ENCASTRAR	MILLENNIUM EXTRA-PLANO	OPEN EXTRA-PLANO
80x70								
80x80	Pág. 219					Pág. 230		
85x70								
90x70								
90x75							Pág. 233	
90x80								
90x90	Pág. 219					Pág. 230		
100x70	Pág. 219		Pág. 225			Pág. 230		Pág. 235
100x75	Pág. 219	Pág. 223	Pág. 225		Pág. 228	Pág. 230		Pág. 235
100x80	Pág. 219	Pág. 223	Pág. 225		Pág. 228	Pág. 230		Pág. 235
100x90	Pág. 219	Pág. 223	Pág. 225		Pág. 228	Pág. 230		Pág. 235
100x100	Pág. 219					Pág. 230		
110x70								
110x80	Pág. 219					Pág. 230		
110x90							Pág. 233	
120x70	Pág. 220		Pág. 225			Pág. 231		Pág. 235
120x75	Pág. 220	Pág. 224	Pág. 225		Pág. 229	Pág. 231		Pág. 235
120x80	Pág. 220	Pág. 224	Pág. 225		Pág. 229	Pág. 231		Pág. 235
120x90	Pág. 220	Pág. 224	Pág. 225	Pág. 228	Pág. 229	Pág. 231		Pág. 235
130x70	Pág. 220					Pág. 231		
130x75	Pág. 220					Pág. 231		
130x80	Pág. 220					Pág. 231		
130x90	Pág. 220					Pág. 231		
140x70	Pág. 220		Pág. 225			Pág. 231		Pág. 235
140x75	Pág. 220	Pág. 224	Pág. 225		Pág. 229	Pág. 231		Pág. 235
140x80	Pág. 220	Pág. 224	Pág. 225		Pág. 229	Pág. 231		Pág. 235
140x90	Pág. 220	Pág. 224	Pág. 225		Pág. 229	Pág. 231		Pág. 235
150x70	Pág. 220		Pág. 226			Pág. 231		Pág. 236
150x75	Pág. 220					Pág. 231		
150x80	Pág. 220					Pág. 231		
150x90	Pág. 220					Pág. 231		
160x70	Pág. 221		Pág. 226			Pág. 232		Pág. 236
160x75	Pág. 221	Pág. 224	Pág. 226		Pág. 229	Pág. 232		Pág. 236
160x80	Pág. 221	Pág. 224	Pág. 226		Pág. 229	Pág. 232		Pág. 236
160x90	Pág. 221	Pág. 224	Pág. 226		Pág. 229	Pág. 232		Pág. 236
170x70	Pág. 221		Pág. 226			Pág. 232		Pág. 236
170x75	Pág. 221	Pág. 224	Pág. 226		Pág. 229	Pág. 232		Pág. 236
170x80		Pág. 224	Pág. 226		Pág. 229			Pág. 236
170x90		Pág. 224			Pág. 229			
180x70	Pág. 221					Pág. 232		
180x75	Pág. 221		Pág. 226			Pág. 232		Pág. 236
180x80	Pág. 221		Pág. 226			Pág. 232		Pág. 236
180x90	Pág. 221					Pág. 232		
190x70								
190x80								
190x90								
200x70	Pág. 221					Pág. 232		
200x75								
200x80	Pág. 221					Pág. 232		
200x90	Pág. 221					Pág. 232		

# COBALT

solid surface | extra-plano | sobre suelo | encastrar



> P. 253 MAMPARAS

Referencia	Descripción	€ Blanco
<b>91100080</b> ①	<b>PLATO COBALT 100x80 EXTRA-PLANO</b> 1000x800x50mm / 34,00Kg Plato en Solid Surface. Válvula incluida. En <b>blanco mate</b> .	<b>950,00€</b>

Referencia	Descripción	€ Blanco
<b>91120080</b> ②	<b>PLATO COBALT 120x80 EXTRA-PLANO</b> 1200x800x50mm / 45,00Kg Plato en Solid Surface. Válvula incluida. En <b>blanco mate</b> .	<b>1.060,00€</b>

<b>91120090</b> ③	<b>PLATO COBALT 120x90 EXTRA-PLANO</b> 1200x900x50mm / 50,00Kg Plato en Solid Surface. Válvula incluida. En <b>blanco mate</b> .	<b>1.060,00€</b>
-------------------	--	------------------

NEW

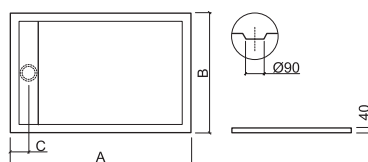
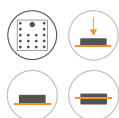

	A	B	C	
①	100x80	1000	800	250
②	120x80	1200	800	250
③	120x90	1200	900	250

## LEGENDA.

Antiderrapante  
 Extra-plano  
 Sobre suelo  
 Encastrar  
 En caja

BL. BLANCO

# SELENIUM

solid surface | extra-plano | sobre suelo | encastrar



> P. 253 MAMPARAS

Referencia	Descripción	€ Blanco
<b>92100080</b> ①	<b>PLATO SELENIUM 100x80 EXTRA-PLANO</b> 1000x800x50mm / 36,00Kg Plato en Solid Surface. Válvula incluida. En <b>blanco mate</b> .	<b>830,00€</b>

Referencia	Descripción	€ Blanco
<b>92120080</b> ②	<b>PLATO SELENIUM 120x80 EXTRA-PLANO</b> 1200x800x50mm / 44,00Kg Plato en Solid Surface. Válvula incluida. En <b>blanco mate</b> .	<b>950,00€</b>
<b>92120090</b> ③	<b>PLATO SELENIUM 120x90 EXTRA-PLANO</b> 1200x900x50mm / 57,20Kg Plato en Solid Surface. Válvula incluida. En <b>blanco mate</b> .	<b>950,00€</b>

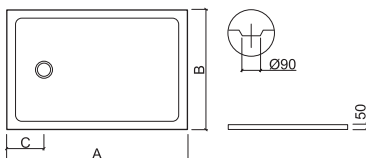
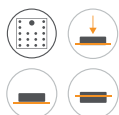

	A	B	C
①	1000	800	250
②	1200	800	250
③	1200	900	250

LEGENDA.

Extra-plano Sobre suelo Encastrar En caja

BL. BLANCO

# STEPIN

cerámico | extra-plano | sobre suelo | encastrar

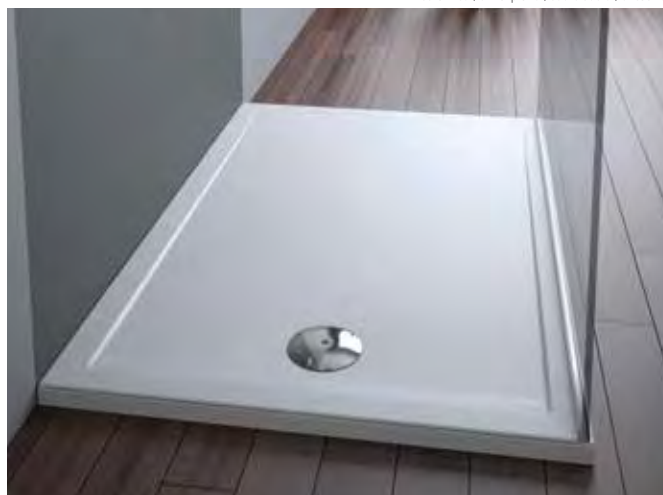

> P. 247 VÁLVULAS > P. 253 MAMPARAS

> P. 247 VÁLVULAS > P. 253 MAMPARAS

Referencia Descripción € Blanco € Color

**107520AD** PLATO STEPIN 80x80 EXTRA-PLANO C/ANTIDESLIZANTE 239,00€ 239,00€  
800x800x35mm / 23.8Kg / Piezas palet BL-COL=11  
Incluye válvula Ref. 48711. En blanco, negro y gris.

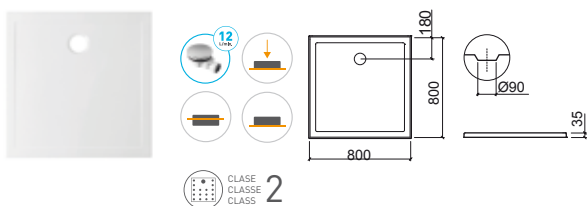

Referencia Descripción € Blanco € Color

**107530AD** PLATO STEPIN 90x90 EXTRA-PLANO C/ANTIDESLIZANTE 273,00€ 273,00€  
896x900x30mm / 26.3Kg / Piezas palet BL-COL=11  
Incluye válvula Ref. 48711. En blanco, negro y gris.

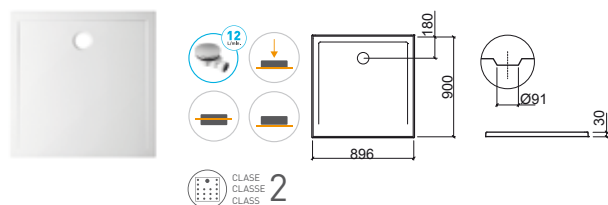

Referencia Descripción € Blanco € Color

**107562AD** ① PLATO STEPIN 100x70 EXTRA-PLANO C/ANTIDESLIZANTE 266,00€ 266,00€  
1000x700x30mm / 24.4Kg / Piezas palet BL-COL=11  
Incluye válvula Ref. 48711. En blanco, negro y gris.

**107542AD** ② PLATO STEPIN 100x80 EXTRA-PLANO C/ANTIDESLIZANTE 273,00€ 273,00€  
990x790x30mm / 26.4Kg / Piezas palet BL-COL=11  
Incluye válvula Ref. 48711. En blanco, negro y gris.

**107572AD** ③ PLATO STEPIN 120x70 EXTRA-PLANO C/ANTIDESLIZANTE 279,00€ 279,00€  
1200x700x30mm / 28.8Kg / Piezas palet BL-COL=11  
Incluye válvula Ref. 48711. En blanco, negro y gris.

**107552AD** ④ PLATO STEPIN 120x80 EXTRA-PLANO C/ANTIDESLIZANTE 286,00€ 286,00€  
1195x795x30mm / 31.8Kg / Piezas palet BL-COL=11  
Incluye válvula Ref. 48711. En blanco, negro y gris.

**107612AD** ⑤ PLATO STEPIN 120x90 EXTRA-PLANO C/ANTIDESLIZANTE 351,00€ 351,00€  
1194x895x33mm / 41.2Kg / Piezas palet BL=11  
Incluye válvula Ref. 48711. En blanco, negro y gris.

**107622AD** ⑥ PLATO STEPIN 140x70 EXTRA-PLANO C/ANTIDESLIZANTE 338,00€ 338,00€  
1397x693x33mm / 36.4Kg / Piezas palet BL-COL=11  
Incluye válvula Ref. 48711. En blanco, negro y gris.

**107632AD** ⑦ PLATO STEPIN 140x80 EXTRA-PLANO C/ANTIDESLIZANTE 351,00€ 351,00€  
1398x790x30mm / 37.6Kg / Piezas palet BL-COL=11  
Incluye válvula Ref. 48711. En blanco, negro y gris.

**107642AD** ⑧ PLATO STEPIN 140x90 EXTRA-PLANO C/ANTIDESLIZANTE 366,00€ 366,00€  
1395x891x33mm / 43.7Kg / Piezas palet BL-COL=11  
Incluye válvula Ref. 48711. En blanco, negro y gris.

	A	B	C	D	E		A	B	C	D	E		
①	1000	700	180	30	Ø91	⑤	120	1194	895	250	33	Ø91	
②	1000	990	790	180	30	Ø90	⑥	140	1397	693	250	33	Ø91
③	1200	700	180	30	Ø91	⑦	140	1398	790	250	30	Ø90	
④	1200	1195	795	180	30	Ø90	⑧	140	1395	891	250	33	Ø91

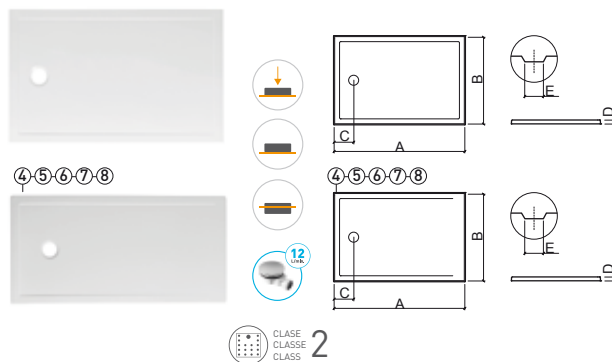

## LEYENDA.

Sobre suelo Encastrar Extra-plano En caja

BL. BLANCO / COL. COLOR

# WATERLINE

cerámico | extra-plano | sobre suelo



> P. 247 VÁLVULAS > P. 253 MAMPARAS

Referencia	Descripción	€ Blanco
<b>107470</b>	<b>① PLATO WATERLINE 80x80 EXTRA-PLANO</b> 800x800x50mm / 27.8Kg / Piezas palet BL=13 Compatible con válvula Ref. 48711/26.	<b>181,00€</b>
<b>107780</b>	<b>② PLATO WATERLINE 90x90 EXTRA-PLANO</b> 898x898x45mm / 33.9Kg / Piezas palet BL=13 Compatible con válvula Ref. 48711/26.	<b>223,00€</b>

	A	B	C	D
①	80	800	800	180
②	90	898	898	220

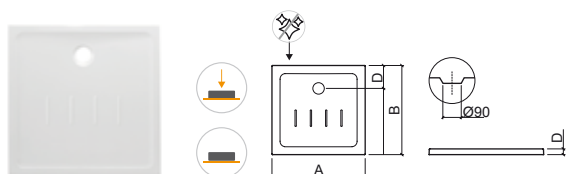

Referencia	Descripción	€ Blanco
<b>107442</b>	<b>① PLATO WATERLINE 90x70 EXTRA-PLANO</b> 905x708x45mm / 26.2Kg / Piezas palet BL=11 Compatible con válvula Ref. 48711/26.	<b>181,00€</b>
<b>107452</b>	<b>② PLATO WATERLINE 100x70 EXTRA-PLANO</b> 1010x706x45mm / 28.6Kg / Piezas palet BL=10 Compatible con válvula Ref. 48711/26.	<b>214,00€</b>
<b>107722</b>	<b>③ PLATO WATERLINE 100x80 EXTRA-PLANO</b> 992x795x45mm / 33.9Kg / Piezas palet BL=10 Compatible con válvula Ref. 48711/26.	<b>223,00€</b>
<b>107732</b>	<b>④ PLATO WATERLINE 100x90 EXTRA-PLANO</b> 995x895x45mm / 38.0Kg Compatible con válvula Ref. 48711/26.	<b>255,00€</b>
<b>107462</b>	<b>⑤ PLATO WATERLINE 120x70 EXTRA-PLANO</b> 1200x700x45mm / 30.3Kg / Piezas palet BL=06 Compatible con válvula Ref. 48711/26.	<b>241,00€</b>
<b>107742</b>	<b>⑥ PLATO WATERLINE 120x80 EXTRA-PLANO</b> 1198x796x45mm / 40.5Kg Compatible con válvula Ref. 48711/26.	<b>264,00€</b>
<b>107752</b>	<b>⑦ PLATO WATERLINE 120x90 EXTRA-PLANO</b> 1195x895x45mm / 45.5Kg Compatible con válvula Ref. 48711/26.	<b>306,00€</b>
<b>107512</b>	<b>⑧ PLATO WATERLINE 140x70 EXTRA-PLANO</b> 1390x698x47mm / 38.2Kg Compatible con válvula Ref. 48711/26.	<b>281,00€</b>

	A	B	C	D
①	90	905	708	184
②	100	1010	706	185
③	100	992	795	220
④	100	995	895	220
⑤	120	1200	700	180
⑥	120	1198	796	220
⑦	120	1195	895	220
⑧	140	1390	698	177

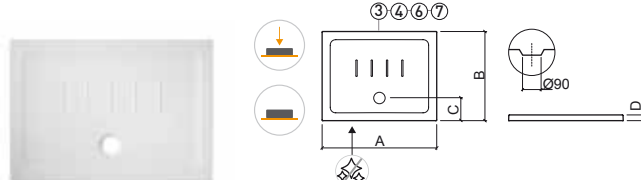

LEYENDA.

Cara no esmaltada Sobre suelo Extra-plano

BL. BLANCO





> P. 247 VÁLVULAS > P. 253 MAMPARAS

Referencia	Descripción	€ Blanco
<b>107150</b>	① PLATO MORAIRA 70x70 700x700x80mm / 25.4Kg / Piezas palet BL=14 Compatible con válvula Ref. 495.	<b>115,00€</b>
<b>107160</b>	② PLATO MORAIRA 75x75 750x750x80mm / 27.2Kg / Piezas palet BL=13 Compatible con válvula Ref. 495.	<b>131,00€</b>
<b>107170</b>	③ PLATO MORAIRA 80x80 800x800x80mm / 31.2Kg / Piezas palet BL=13 Compatible con válvula Ref. 495.	<b>140,00€</b>

	A	B	C
①	70	700	150
②	75	750	145
③	80	800	150

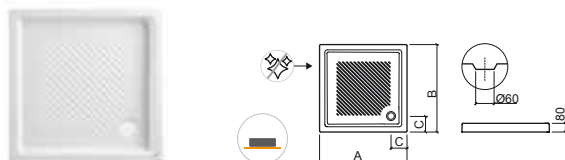

Referencia	Descripción	€ Blanco
<b>107250</b>	PLATO MORAIRA 90x90 900x900x95mm / 41.8Kg / Piezas palet BL=11 Compatible con válvula Ref. 495.	<b>196,00€</b>

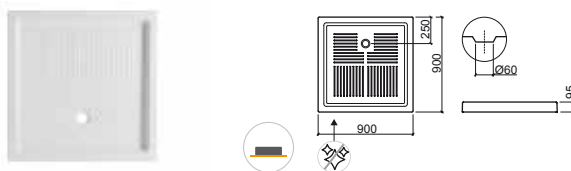

## LEYENDA.

 Cara no esmaltada  Sobre suelo

BL. BLANCO

# WATERLINE

cerámico | encastrar



> P. 247 VÁLVULAS > P. 253 MAMPARAS

Referencia	Descripción	€ Blanco
<b>107480</b>	<b>① PLATO ENCASTRAR WATERLINE 80x80</b> 800x800x20mm / 24.2Kg / Piezas palet BL=13 Con profundidad interior de 80mm. Compatible con válvula Ref. 499.	<b>203,00€</b>
<b>107500</b>	<b>② PLATO ENCASTRAR WATERLINE 90x90</b> 895x895x18mm / 39.6Kg / Piezas palet BL=10 Con profundidad interior de 73mm. Compatible con válvula Ref. 499.	<b>227,00€</b>

	A	B	C	D	E
①	80	800	800	164	20 80
②	90	895	895	180	18 73

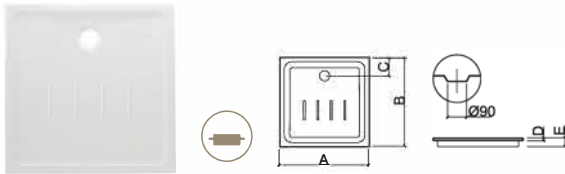

## LEYENDA.

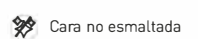
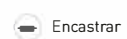

BL. BLANCO



> P. 247 VÁLVULAS > P. 253 MAMPARAS

Referencia Descripción € Bl textura

**803620** **PLATO PIANO 80x80 TEXTURADO** **167,00€**  
 800x800x75mm / 11.0Kg / Piezas palet BL=10  
 Con profundidad interior de 50mm. Compatible con válvula Ref. 48711/26.

	A	B	C	D	E
<b>80</b>	800	800	200	75	46



Referencia Descripción € Bl textura

**803630** **PLATO PIANO 90x90 TEXTURADO** **194,00€**  
 900x900x75mm / 13.0Kg / Piezas palet BL=10  
 Con profundidad interior de 50mm. Compatible con válvula Ref. 48711/26.

	A	B	C	D	E
<b>90</b>	900	900	200	75	46



Referencia Descripción € Bl textura

**803640** **PLATO PIANO 100x100 TEXTURADO** **226,00€**  
 997x1000x75mm / 15.0Kg / Piezas palet BL=10  
 Con profundidad interior de 45mm. Compatible con válvula Ref. 48711/26.

	A	B	C	D	E
<b>100</b>	997	1000	200	75	48

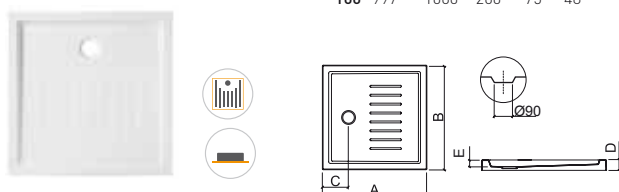

Referencia Descripción € Bl textura

**803070** ① **PLATO PIANO 100x70 TEXTURADO** **200,00€**  
 1000x700x75mm / 13.0Kg / Piezas palet BL=10  
 Con profundidad interior de 50mm. Compatible con válvula Ref. 48711/26.

**803080** ② **PLATO PIANO 100x75 TEXTURADO** **204,00€**  
 1000x750x75mm / 14.0Kg / Piezas palet BL=10  
 Con profundidad interior de 47mm. Compatible con válvula Ref. 48711/26.

**803090** ③ **PLATO PIANO 100x80 TEXTURADO** **211,00€**  
 998x803x75mm / 14.0Kg / Piezas palet BL=10  
 Con profundidad interior de 48mm. Compatible con válvula Ref. 48711/26.

**803110** ④ **PLATO PIANO 100x90 TEXTURADO** **216,00€**  
 1000x902x75mm / 15.0Kg / Piezas palet BL=10  
 Con profundidad interior de 45mm. Compatible con válvula Ref. 48711/26.

	A	B	C	D	E
①	1000	700	250	75	50
②	1000	750	250	75	47
③	998	803	250	75	48
④	1000	902	250	75	46

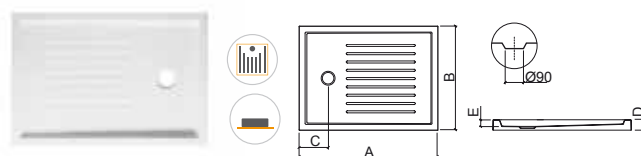

Referencia Descripción € Bl textura

**803680** **PLATO PIANO 110x80 TEXTURADO** **214,00€**  
 1100x800x75mm / 15.0Kg / Piezas palet BL=10  
 Con profundidad interior de 45mm. Compatible con válvula Ref. 48711/26.

	A	B	C	D	E
<b>110</b>	1100	800	250	75	46

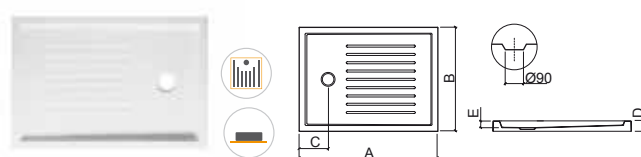

### LEYENDA.

Sobre suelo Textura En caja

BL. BLANCO

# PIANO

acrílico | sobre suelo

Referencia	Descripción	€ Bl textura
<b>803120</b>	① PLATO PIANO 120x70 TEXTURADO 1198x702x75mm / 13.5Kg / Piezas palet BL=10 Con profundidad interior de 47mm. Compatible con válvula Ref. 48711/26.	<b>213,00€</b>
<b>803130</b>	② PLATO PIANO 120x75 TEXTURADO 1200x753x75mm / 14.0Kg / Piezas palet BL=10 Con profundidad interior de 46mm. Compatible con válvula Ref. 48711/26.	<b>220,00€</b>
<b>803140</b>	③ PLATO PIANO 120x80 TEXTURADO 1200x800x75mm / 14.5Kg / Piezas palet BL=10 Con profundidad interior de 48mm. Compatible con válvula Ref. 48711/26.	<b>225,00€</b>
<b>803150</b>	④ PLATO PIANO 120x90 TEXTURADO 1203x903x75mm / 16.0Kg / Piezas palet BL=10 Con profundidad interior de 48mm. Compatible con válvula Ref. 48711/26.	<b>229,00€</b>

	A	B	C	D	E
①	120	1198	702	253	75 47
②	120	1200	753	252	75 46
③	120	1200	800	250	75 48
④	120	1203	903	251	75 48

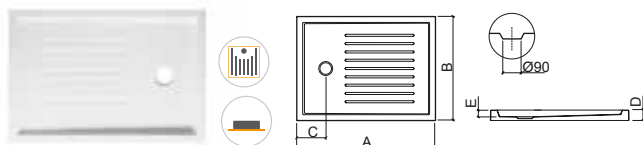

Referencia	Descripción	€ Bl textura
<b>803210</b>	① PLATO PIANO 140x70 TEXTURADO 1400x700x75mm / 17.0Kg / Piezas palet BL=10 Con profundidad interior de 45mm. Compatible con válvula Ref. 48711/26.	<b>229,00€</b>
<b>803220</b>	② PLATO PIANO 140x75 TEXTURADO 1400x750x75mm / 18.0Kg / Piezas palet BL=10 Con profundidad interior de 45mm. Compatible con válvula Ref. 48711/26.	<b>236,00€</b>
<b>803230</b>	③ PLATO PIANO 140x80 TEXTURADO 1393x803x75mm / 17.5Kg / Piezas palet BL=10 Con profundidad interior de 45mm. Compatible con válvula Ref. 48711/26.	<b>240,00€</b>
<b>803240</b>	④ PLATO PIANO 140x90 TEXTURADO 1400x899x75mm / 19.0Kg / Piezas palet BL=10 Con profundidad interior de 45mm. Compatible con válvula Ref. 48711/26.	<b>246,00€</b>

	A	B	C	D	E
①	140	1400	700	250	75 46
②	140	1400	750	250	75 50
③	140	1396	803	250	75 48
④	140	1400	899	250	75 50

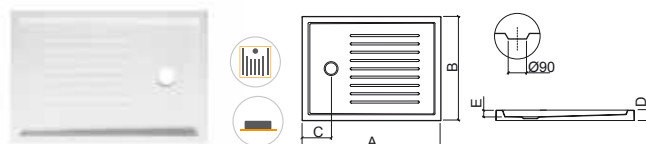

Referencia	Descripción	€ Bl textura
<b>803160</b>	① PLATO PIANO 130x70 TEXTURADO 1300x701x75mm / 15.0Kg / Piezas palet BL=10 Con profundidad interior de 45mm. Compatible con válvula Ref. 48711/26.	<b>222,00€</b>
<b>803170</b>	② PLATO PIANO 130x75 TEXTURADO 1302x752x75mm / 18.0Kg / Piezas palet BL=10 Con profundidad interior de 45mm. Compatible con válvula Ref.48711/26.	<b>226,00€</b>
<b>803180</b>	③ PLATO PIANO 130x80 TEXTURADO 1300x801x75mm / 17.0Kg / Piezas palet BL=10 Con profundidad interior de 45mm. Compatible con válvula Ref. 48711/26.	<b>233,00€</b>
<b>803190</b>	④ PLATO PIANO 130x90 TEXTURADO 1300x900x75mm / 19.0Kg / Piezas palet BL=10 Con profundidad interior de 45mm. Compatible con válvula Ref.48711/26.	<b>237,00€</b>

	A	B	C	D	E
①	130	1300	701	250	75 46
②	130	1302	752	251	75 46
③	130	1300	801	250	75 46
④	130	1300	900	253	75 48

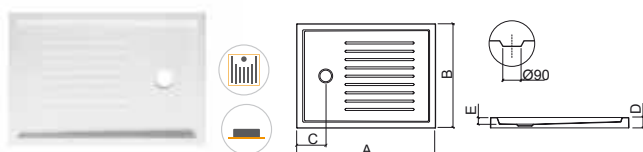

Referencia	Descripción	€ Bl textura
<b>803250</b>	① PLATO PIANO 150x70 TEXTURADO 1498x700x75mm / 18.0Kg / Piezas palet BL=10 Con profundidad interior de 60mm. Compatible con válvula Ref. 48711/26.	<b>239,00€</b>
<b>803260</b>	② PLATO PIANO 150x75 TEXTURADO 1500x752x75mm / 22.0Kg / Piezas palet BL=10 Con profundidad interior de 60mm. Compatible con válvula Ref.48711/26.	<b>245,00€</b>
<b>803270</b>	③ PLATO PIANO 150x80 TEXTURADO 1500x801x75mm / 19.0Kg / Piezas palet BL=10 Con profundidad interior de 60mm. Compatible con válvula Ref. 48711/26.	<b>250,00€</b>
<b>803280</b>	④ PLATO PIANO 150x90 TEXTURADO 1500x900x75mm / 22.0Kg / Piezas palet BL=10 Con profundidad interior de 60mm. Compatible con válvula Ref. 48711/26.	<b>255,00€</b>

	A	B	C	D	E
①	150	1498	700	250	75 46
②	150	1500	752	250	75 46
③	150	1500	801	250	75 46
④	150	1500	900	250	75 46

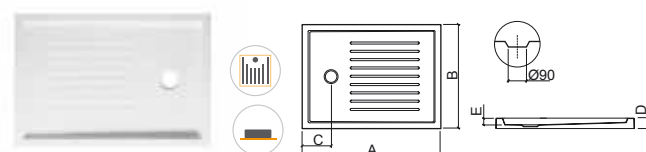

## LEYENDA.

En caja Textura Sobre suelo

**BL. BLANCO**

Referencia	Descripción	€ Bl textura
<b>803290</b>	① PLATO PIANO 160x70 TEXTURADO  1600x700x75mm / 21.0Kg / Piezas palet BL=10 Con profundidad interior de 60mm. Compatible con válvula Ref. 48711/26.	<b>306,00€</b>
<b>803310</b>	② PLATO PIANO 160x75 TEXTURADO  1602x755x75mm / 22.0Kg / Piezas palet BL=10 Con profundidad interior de 60mm. Compatible con válvula Ref. 48711/26.	<b>313,00€</b>
<b>803320</b>	③ PLATO PIANO 160x80 TEXTURADO  1600x803x75mm / 23.0Kg / Piezas palet BL=10 Con profundidad interior de 60mm. Compatible con válvula Ref. 48711/26.	<b>318,00€</b>
<b>803330</b>	④ PLATO PIANO 160x90 TEXTURADO  1600x900x75mm / 24.0Kg / Piezas palet BL=10 Con profundidad interior de 60mm. Compatible con válvula Ref. 48711/26.	<b>323,00€</b>

	A	B	C	D	E	
①	160	1600	700	250	75	60
②	160	1602	755	250	75	53
③	160	1600	803	252	75	57
④	160	1600	900	250	75	55

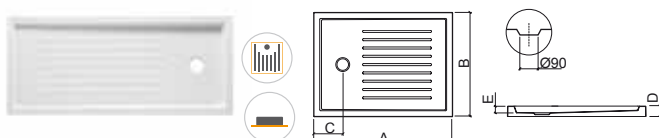

Referencia	Descripción	€ Bl textura
<b>803340</b>	① PLATO PIANO 180x70 TEXTURADO  1798x700x75mm / 24.0Kg / Piezas palet BL=10 Con profundidad interior de 60mm. Compatible con válvula Ref. 48711/26.	<b>338,00€</b>
<b>803350</b>	② PLATO PIANO 180x75 TEXTURADO  1800x750x75mm / 25.0Kg / Piezas palet BL=10 Con profundidad interior de 60mm. Compatible con válvula Ref. 48711/26.	<b>346,00€</b>
<b>803360</b>	③ PLATO PIANO 180x80 TEXTURADO  1804x804x75mm / 26.0Kg / Piezas palet BL=10 Con profundidad interior de 60mm. Compatible con válvula Ref. 48711/26.	<b>350,00€</b>
<b>803370</b>	④ PLATO PIANO 180x90 TEXTURADO  1800x900x75mm / 28.0Kg / Piezas palet BL=10 Con profundidad interior de 60mm. Compatible con válvula Ref. 48711/26.	<b>357,00€</b>

	A	B	C	D	E	
①	180	1798	700	250	75	60
②	180	1800	750	250	75	60
③	180	1804	804	252	75	62
④	180	1800	900	250	75	65

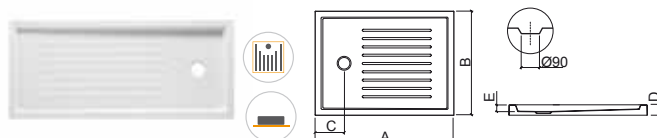

Referencia	Descripción	€ Bl textura
<b>803490</b>	① PLATO PIANO 170x70 TEXTURADO  1700x703x75mm / 22.0Kg / Piezas palet BL=10 Con profundidad interior de 60mm. Compatible con válvula Ref. 48711/26.	<b>333,00€</b>
<b>803510</b>	② PLATO PIANO 170x75 TEXTURADO  1698x751x75mm / 23.0Kg / Piezas palet BL=10 Con profundidad interior de 60mm. Compatible con válvula Ref. 48711/26.	<b>337,00€</b>

	A	B	C	D	E	
①	170	1700	703	250	75	44
②	170	1698	751	250	75	55

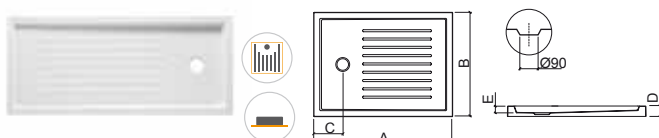

Referencia	Descripción	€ Bl textura
<b>803380</b>	① PLATO PIANO 200x70 TEXTURADO  2000x700x75mm / 27.0Kg / Piezas palet BL=10 Con profundidad interior de 60mm. Compatible con válvula Ref. 48711/26.	<b>372,00€</b>
<b>803410</b>	② PLATO PIANO 200x80 TEXTURADO  2000x800x75mm / 14.0Kg / Piezas palet BL=10 Con profundidad interior de 60mm. Compatible con válvula Ref. 48711/26.	<b>380,00€</b>
<b>803420</b>	③ PLATO PIANO 200x90 TEXTURADO  2003x903x75mm / Piezas palet BL=10 Con profundidad interior de 60mm. Compatible con válvula Ref. 48711/26.	<b>390,00€</b>

	A	B	C	D	E	
①	200	2000	700	250	75	65
②	200	2000	800	250	75	60
③	200	2003	903	253	75	60

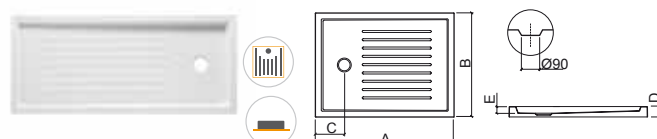

## LEYENDA.

-  Sobre suelo
-  Textura
-  En caja

BL. BLANCO

# MOSAICO

acrílico | sobre suelo



> P. 247 VÁLVULAS > P. 253 MAMPARAS

Referencia	Descripción	€ Blanco
<b>800230</b>	① PLATO MOSAICO 70x70x8	<b>173,00€</b>
	📦 700x700x80mm / 10.7Kg / Piezas palet BL=10 Compatible con válvula Ref. 48711/26.	
<b>800430</b>	② PLATO MOSAICO 70x70x12	<b>167,00€</b>
	📦 700x700x120mm / 11.0Kg / Piezas palet BL=10 Compatible con válvula Ref. 495.	
<b>800420</b>	③ PLATO MOSAICO 70x70x16	<b>157,00€</b>
	📦 700x700x160mm / 12.2Kg / Piezas palet BL=10 Compatible con válvula Ref. 495.	

Referencia	Descripción	€ Blanco
<b>800240</b>	④ PLATO MOSAICO 75x75x8	<b>189,00€</b>
	📦 750x750x80mm / 12.1Kg / Piezas palet BL=10 Compatible con válvula Ref.48711/26.	
<b>800450</b>	⑤ PLATO MOSAICO 75x75x12	<b>178,00€</b>
	📦 750x750x120mm / 11.4Kg / Piezas palet BL=10 Compatible con válvula Ref. 495.	
<b>800440</b>	⑥ PLATO MOSAICO 75x75x16	<b>161,00€</b>
	📦 750x750x160mm / 13.2Kg / Piezas palet BL=10 Compatible con válvula Ref. 495.	

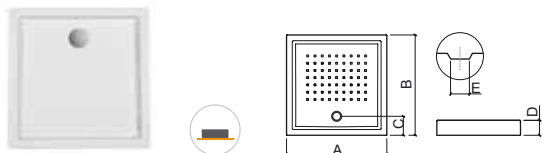

	A	B	C	D	E		A	B	C	D	E		
①	70	700	700	170	80	Ø90	④	75	750	750	170	80	Ø90
②	70	700	700	170	120	Ø62	⑤	75	750	750	170	120	Ø62
③	70	700	700	170	160	Ø62	⑥	75	750	750	170	160	Ø62

LEYENDA.

📦 En caja

🏠 Textura

🏠 Sobre suelo

BL. BLANCO

# ELSY

acrílico | sobre suelo



> P. 247 VÁLVULAS > P. 253 MAMPARAS

Referencia	Descripción	€ Blanco
<b>800030</b>	① PLATO ELSY 75x75 750x745x130mm / 11.8Kg / Piezas palet BL=10 Compatible con válvula Ref. 495.	<b>187,00€</b>
<b>800040</b>	② PLATO ELSY 80x80 800x795x130mm / 13.6Kg / Piezas palet BL=10 Compatible con válvula Ref. 495.	<b>201,00€</b>
<b>800050</b>	③ PLATO ELSY 90x90 900x893x135mm / 14.8Kg / Piezas palet BL=10 Compatible con válvula Ref. 495.	<b>213,00€</b>

	A	B	C	D	E	R
①	75	750	745	200	550	130
②	80	800	795	200	600	130
③	90	900	893	200	700	135

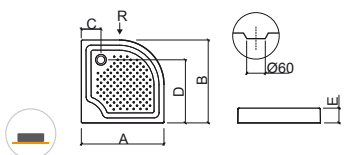

# STRADO

acrílico | sobre suelo



> P. 247 VÁLVULAS > P. 253 MAMPARAS

Referencia	Descripción	€ Blanco
<b>800910</b>	① PLATO STRADO 100x75 1001x750x120mm / 16.5Kg / Piezas palet BL=10 Compatible con válvula Ref. 48711/26.	<b>315,00€</b>
<b>800930</b>	② PLATO STRADO 100x80 1001x801x120mm / 18.5Kg / Piezas palet BL=10 Compatible con válvula Ref. 48711/26.	<b>337,00€</b>
<b>800950</b>	③ PLATO STRADO 100x90 1001x901x120mm / 20.0Kg / Piezas palet BL=10 Compatible con válvula Ref. 48711/26.	<b>370,00€</b>

	A	B	C	D
①	100	1001	750	181
②	100	1001	801	181
③	100	1001	901	181

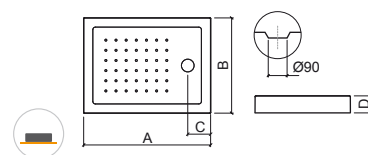

## LEYENDA.

En caja

Sobre suelo

BL. BLANCO

# STRADO

acrílico | sobre suelo



> P. 247 VÁLVULAS > P. 253 MAMPARAS

Referencia	Descripción	€ Blanco
<b>800720</b>	① PLATO STRADO 120x75 1200x750x120mm / 17.0Kg / Piezas palet BL=10 Compatible con válvula Ref. 48711/26.	<b>325,00€</b>
<b>800810</b>	② PLATO STRADO 120x80 1200x800x120mm / 19.0Kg / Piezas palet BL=10 Compatible con válvula Ref.48711/26.	<b>351,00€</b>
<b>800850</b>	③ PLATO STRADO 120x90 1200x900x120mm / 21.0Kg / Piezas palet BL=10 Compatible con válvula Ref. 48711/26.	<b>433,00€</b>

Referencia	Descripción	€ Blanco
<b>800730</b>	④ PLATO STRADO 140x75 1400x750x120mm / 20.5Kg / Piezas palet BL=10 Compatible con válvula Ref. 48711/26.	<b>337,00€</b>
<b>800820</b>	⑤ PLATO STRADO 140x80 1400x800x120mm / 22.5Kg / Piezas palet BL=10 Compatible con válvula Ref. 48711/26.	<b>362,00€</b>
<b>800860</b>	⑥ PLATO STRADO 140x90 1400x900x120mm / 25.0Kg / Piezas palet BL=10 Compatible con válvula Ref. 48711/26.	<b>475,00€</b>

Referencia	Descripción	€ Blanco
<b>800740</b>	⑦ PLATO STRADO 160x75 1600x750x120mm / 23.3Kg / Piezas palet BL=10 Compatible con válvula Ref. 48711/26.	<b>350,00€</b>
<b>800830</b>	⑧ PLATO STRADO 160x80 1600x800x120mm / 25.3Kg / Piezas palet BL=10 Compatible con válvula Ref. 48711/26.	<b>379,00€</b>
<b>800870</b>	⑨ PLATO STRADO 160x90 1600x900x120mm / 28.5Kg / Piezas palet BL=10 Compatible con válvula Ref. 48711/26.	<b>515,00€</b>

Referencia	Descripción	€ Blanco
<b>800750</b>	⑩ PLATO STRADO 170x75 1700x750x120mm / 24.6Kg / Piezas palet BL=10 Compatible con válvula Ref. 48711/26.	<b>363,00€</b>
<b>800840</b>	⑪ PLATO STRADO 170x80 1700x800x120mm / 26.6Kg / Piezas palet BL=10 Compatible con válvula Ref. 48711/26.	<b>383,00€</b>
<b>800880</b>	⑫ PLATO STRADO 170x90 1700x900x120mm / 30.0Kg / Piezas palet BL=10 Compatible con válvula Ref. 48711/26.	<b>538,00€</b>

	A	B	C	D	E	
①	120	1200	750	175	120	125
②	120	1200	800	180	120	125
③	120	1200	900	180	120	124

	A	B	C	D	E	
④	140	1400	750	175	120	125
⑤	140	1400	800	180	120	128
⑥	140	1400	900	180	120	128

	A	B	C	D	E	
⑦	160	1600	750	175	120	130
⑧	160	1600	800	180	120	132
⑨	160	1600	900	180	120	132

	A	B	C	D	E	
⑩	170	1700	750	180	120	130
⑪	170	1700	800	180	120	134
⑫	170	1700	900	180	120	134

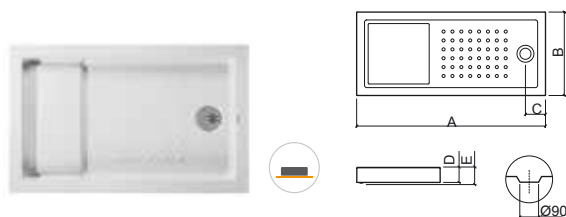
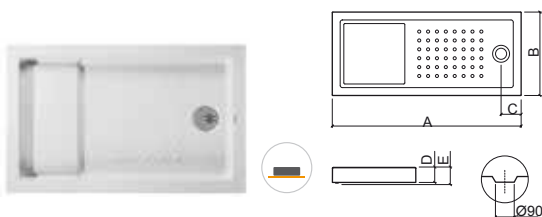

## LEYENDA.

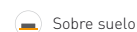

BL. BLANCO





> P. 247 VÁLVULAS > P. 253 MAMPARAS

Referencia	Descripción	€ Blanco
<b>801210</b> ①	<b>PLATO OPEN 100x70</b> 1000x700x75mm / 12.5Kg / Piezas palet BL=10 Compatible con válvula Ref. 48711/26.	<b>271,00€</b>
<b>801240</b> ②	<b>PLATO OPEN 100x75</b> 1000x750x75mm / 13.0Kg / Piezas palet BL=10 Compatible con válvula Ref. 48711/26.	<b>282,00€</b>
<b>801270</b> ③	<b>PLATO OPEN 100x80</b> 1000x800x75mm / 13.5Kg / Piezas palet BL=10 Compatible con válvula Ref. 48711/26.	<b>291,00€</b>
<b>801310</b> ④	<b>PLATO OPEN 100x90</b> 1000x900x75mm / 15.0Kg / Piezas palet BL=10 Compatible con válvula Ref. 48711/26.	<b>301,00€</b>

Referencia	Descripción	€ Blanco
<b>801230</b> ⑨	<b>PLATO OPEN 140x70</b> 1400x700x75mm / 16.5Kg / Piezas palet BL=10 Compatible con válvula Ref. 48711/26.	<b>350,00€</b>
<b>801240</b> ⑩	<b>PLATO OPEN 140x75</b> 1400x750x75mm / 17.0Kg / Piezas palet BL=10 Compatible con válvula Ref. 48711/26.	<b>360,00€</b>
<b>801290</b> ⑪	<b>PLATO OPEN 140x80</b> 1400x800x70mm / 17.5Kg / Piezas palet BL=10 Compatible con válvula Ref. 48711/26.	<b>370,00€</b>
<b>801330</b> ⑫	<b>PLATO OPEN 140x90</b> 1400x900x75mm / 19.0Kg / Piezas palet BL=10 Compatible con válvula Ref. 48711/26.	<b>381,00€</b>

Referencia	Descripción	€ Blanco
<b>801220</b> ⑤	<b>PLATO OPEN 120x70</b> 1200x700x75mm / 14.5Kg / Piezas palet BL=10 Compatible con válvula Ref. 48711/26.	<b>306,00€</b>
<b>801250</b> ⑥	<b>PLATO OPEN 120x75</b> 1200x755x75mm / 15.0Kg / Piezas palet BL=10 Compatible con válvula Ref. 48711/26.	<b>310,00€</b>
<b>801280</b> ⑦	<b>PLATO OPEN 120x80</b> 1206x806x75mm / 15.5Kg / Piezas palet BL=10 Compatible con válvula Ref. 48711/26.	<b>319,00€</b>
<b>801320</b> ⑧	<b>PLATO OPEN 120x90</b> 1200x900x75mm / 17.0Kg / Piezas palet BL=10 Compatible con válvula Ref. 48711/26.	<b>330,00€</b>

	A	B	C	D
⑨	140	1400	700	175 75
⑩	140	1400	750	180 75
⑪	140	1400	800	180 70
⑫	140	1400	900	175 75

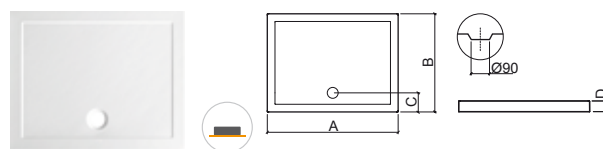

	A	B	C	D
①	100	1000	700	180 75
②	100	1000	750	175 75
③	100	1000	800	175 75
④	100	1000	900	175 75
⑤	120	1200	700	180 75
⑥	120	1200	755	175 75
⑦	120	1206	806	175 75
⑧	120	1200	900	175 75

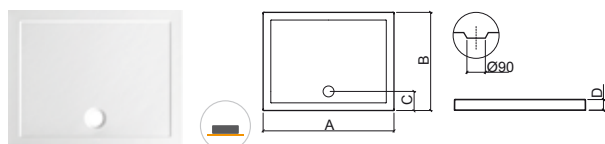

## LEYENDA.

En caja Sobre suelo

BL. BLANCO

# OPEN

acrílico | sobre suelo



> P. 247 VÁLVULAS > P. 253 MAMPARAS

Referencia Descripción € Blanco

**801590** **PLATO OPEN 150x70** **374,00€**

1500x700x75mm / 20.5Kg / Piezas palet BL=10  
Compatible con válvula Ref. 48711/26.

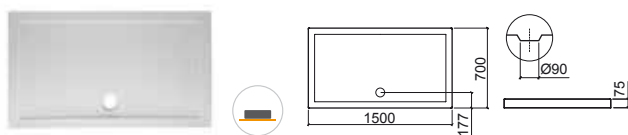

Referencia Descripción € Blanco

**801630** ① **PLATO OPEN 160x70** **432,00€**

1600x700x75mm / 14.5Kg / Piezas palet BL=10  
Compatible con válvula Ref. 48711/26.

**801640** ② **PLATO OPEN 160x75** **450,00€**

1600x750x75mm / 15.0Kg / Piezas palet BL=10  
Compatible con válvula Ref. 48711/26.

**801650** ③ **PLATO OPEN 160x80** **483,00€**

1600x800x75mm / 15.5Kg / Piezas palet BL=10  
Compatible con válvula Ref. 48711/26.

**801660** ④ **PLATO OPEN 160x90** **538,00€**

1600x900x75mm / 17.0Kg / Piezas palet BL=10  
Compatible con válvula Ref. 48711/26.

	A	B	C	D
①	160	1600	700	175
②	160	1600	750	177
③	160	1600	800	176
④	160	1600	900	176



Referencia Descripción € Blanco

**801670** ① **PLATO OPEN 170x70** **506,00€**

1703x701x75mm / Piezas palet BL=10  
Compatible con válvula Ref. 48711/26.

**801680** ② **PLATO OPEN 170x75** **527,00€**

1700x750x75mm / 23.0Kg / Piezas palet BL=10  
Compatible con válvula Ref. 48711/26.

**801690** ③ **PLATO OPEN 170x80** **561,00€**

1700x800x75mm / 22.0Kg / Piezas palet BL=10  
Compatible con válvula Ref. 48711/26.

	A	B	C	D
①	170	1703	701	176
②	170	1700	750	176
③	170	1700	800	176



Referencia Descripción € Blanco

**801720** ① **PLATO OPEN 180x75** **583,00€**

1800x750x75mm / 25.0Kg / Piezas palet BL=10  
Compatible con válvula Ref. 48711/26.

**801730** ② **PLATO OPEN 180x80** **616,00€**

1800x800x75mm / 26.5Kg / Piezas palet BL=10  
Compatible con válvula Ref. 48711/26.

	A	B	C	D
①	180	1800	750	176
②	180	1800	800	176



LEYENDA.

Sobre suelo

En caja

BL. BLANCO



> P. 247 VÁLVULAS > P. 253 MAMPARAS

Referencia	Descripción	€ Blanco
<b>800220</b>	① PLATO MOSAICO 70x70x8 ENCASTRAR C/ ALA DE 4CM  700x700x40mm / 10.2Kg / Piezas palet BL=10 Con profundidad interior de 91mm. Compatible con válvula Ref. 495.	<b>145,00€</b>
<b>800210</b>	② PLATO MOSAICO 70x70x12 ENCASTRAR C/ ALA DE 4CM  700x700x40mm / 10.4Kg / Piezas palet BL=10 Con profundidad interior de 120mm. Compatible con válvula Ref. 495.	<b>134,00€</b>
<b>800250</b>	③ PLATO MOSAICO 75x75x8 ENCASTRAR C/ ALA DE 4CM  750x750x40mm / 10.9Kg / Piezas palet BL=10 Con profundidad interior de 92mm. Compatible con válvula Ref. 495.	<b>154,00€</b>
<b>800240</b>	④ PLATO MOSAICO 75x75x12 ENCASTRAR C/ ALA DE 4CM  750x750x40mm / 11.1Kg / Piezas palet BL=10 Con profundidad interior de 132mm. Compatible con válvula Ref. 495.	<b>138,00€</b>

	A	B	C	D	E	F
①	70	700	700	170	91	40 Ø62
②	70	700	700	170	120	40 Ø60
③	75	750	750	170	92	40 Ø62
④	75	750	750	170	132	40 Ø62

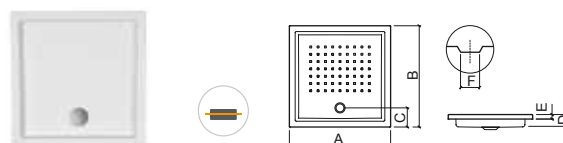

LEYENDA.

 En caja

 Encastrar

BL. BLANCO

# NEW WCCARE

acrílico | encastrar



> P. 247 VÁLVULAS > P. 253 MAMPARAS

Referencia Descripción € Blanco

**800900** PLATO NEW WCCARE ENCASTRAR 528,00€

1200x900x50mm / 22.0Kg / Piezas palet BL=10  
Compatible con válvula Ref. 48711/26.

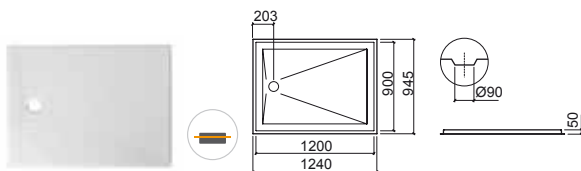

# STRADO

acrílico | encastrar



> P. 247 VÁLVULAS > P. 253 MAMPARAS

Referencia Descripción € Blanco

**800890** ① PLATO STRADO 100x75 ENCASTRAR C/ALA 4CM 240,00€

1001x750x40mm / 16.5Kg / Piezas palet BL=10  
Con profundidad interior de 89mm. Compatible con válvula Ref. 48711/26.

**800920** ② PLATO STRADO 100x80 ENCASTRAR C/ALA 4CM 267,00€

1001x801x40mm / 18.5Kg / Piezas palet BL=10  
Con profundidad interior de 89mm. Compatible con válvula Ref. 48711/26.

**800940** ③ PLATO STRADO 100x90 ENCASTRAR C/ALA 4CM 370,00€

1001x901x40mm / 20.0Kg / Piezas palet BL=10  
Con profundidad interior de 94mm. Compatible con válvula Ref. 48711/26.

	A	B	C	D	E	
①	100	1001	750	181	94	40
②	100	1001	801	181	94	40
③	100	1001	901	181	94	40

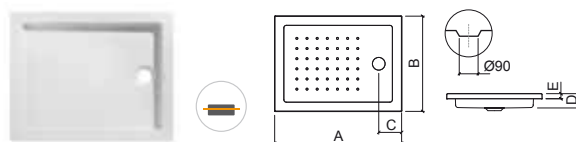

LEYENDA.

En caja

Encastrar

BL. BLANCO



> P. 247 VÁLVULAS > P. 253 MAMPARAS

Referencia	Descripción	€ Blanco
<b>800370</b>	① PLATO STRADO 120x75 ENCASTRAR C/ALA 4CM  1200x750x40mm / 17.0Kg / Piezas palet BL=10 Con profundidad interior de 95mm. Compatible con válvula Ref. 48711/26.	<b>251,00€</b>
<b>800670</b>	② PLATO STRADO 120x80 ENCASTRAR C/ALA 4CM  1200x800x40mm / 19.0Kg / Piezas palet BL=10 Con profundidad interior de 98mm. Compatible con válvula Ref. 48711/26.	<b>282,00€</b>
<b>800760</b>	③ PLATO STRADO 120x90 ENCASTRAR C/ALA 4CM  1200x900x40mm / 21.0Kg / Piezas palet BL=10 Con profundidad interior de 98mm. Compatible con válvula Ref. 48711/26.	<b>395,00€</b>

Referencia	Descripción	€ Blanco
<b>800390</b>	⑦ PLATO STRADO 160x75 ENCASTRAR C/ALA 4CM  1600x750x40mm / 23.3Kg / Piezas palet BL=10 Con profundidad interior de 100mm. Compatible con válvula Ref. 48711/26.	<b>272,00€</b>
<b>800690</b>	⑧ PLATO STRADO 160x80 ENCASTRAR C/ALA 4CM  1600x800x40mm / 25.3Kg / Piezas palet BL=10 Con profundidad interior de 107mm. Compatible con válvula Ref. 48711/26.	<b>302,00€</b>
<b>800780</b>	⑨ PLATO STRADO 160x90 ENCASTRAR C/ALA 4CM  1600x900x40mm / 28.5Kg / Piezas palet BL=10 Con profundidad interior de 107mm. Compatible con válvula Ref. 48711/26.	<b>471,00€</b>

Referencia	Descripción	€ Blanco
<b>800380</b>	④ PLATO STRADO 140x75 ENCASTRAR C/ALA 4CM  1400x750x40mm / 20.5Kg / Piezas palet BL=10 Con profundidad interior de 100mm. Compatible con válvula Ref. 48711/26.	<b>259,00€</b>
<b>800680</b>	⑤ PLATO STRADO 140x80 ENCASTRAR C/ALA 4CM  1400x800x40mm / 22.5Kg / Piezas palet BL=10 Con profundidad interior de 100mm. Compatible con válvula Ref. 48711/26.	<b>301,00€</b>
<b>800770</b>	⑥ PLATO STRADO 140x90 ENCASTRAR C/ALA 4CM  1400x900x40mm / 25.0Kg / Piezas palet BL=10 Con profundidad interior de 100mm. Compatible con válvula Ref. 48711/26.	<b>434,00€</b>

Referencia	Descripción	€ Blanco
<b>800410</b>	⑩ PLATO STRADO 170x75 ENCASTRAR C/ALA 4CM  1700x750x40mm / 24.6Kg / Piezas palet BL=10 Con profundidad interior de 105mm. Compatible con válvula Ref. 48711/26.	<b>284,00€</b>
<b>800710</b>	⑪ PLATO STRADO 170x80 ENCASTRAR C/ALA 4CM  1700x800x40mm / 26.6Kg / Piezas palet BL=10 Con profundidad interior de 109mm. Compatible con válvula Ref. 48711/26.	<b>313,00€</b>
<b>800790</b>	⑫ PLATO STRADO 170x90 ENCASTRAR C/ALA 4CM  1700x900x40mm / 30.0Kg / Piezas palet BL=10 Con profundidad interior de 109mm. Compatible con válvula Ref. 48711/26.	<b>493,00€</b>

	A	B	C	D	E	
①	120	1200	750	175	95	40
②	120	1200	800	180	98	40
③	120	1200	900	180	98	40

	A	B	C	D	E	
④	140	1400	750	180	100	40
⑤	140	1400	800	180	103	40
⑥	140	1400	900	180	103	40

	A	B	C	D	E	
⑦	160	1600	750	175	100	40
⑧	160	1600	800	180	107	40
⑨	160	1600	900	180	107	40

	A	B	C	D	E	
⑩	170	1700	750	180	105	40
⑪	170	1700	800	180	109	40
⑫	170	1700	900	180	109	40

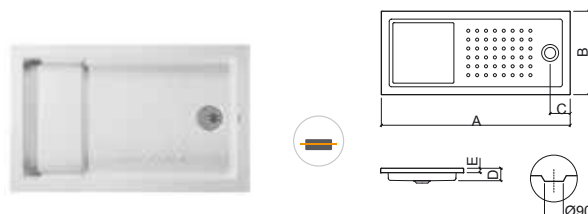
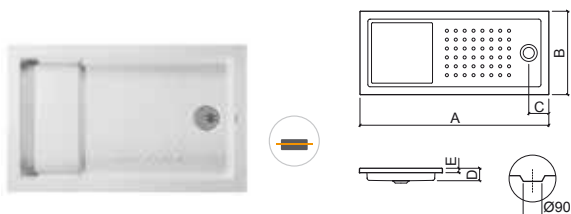

#### LEYENDA.

 Encastrar  En caja

BL. BLANCO

# PIANO

acrílico | encastrar



> P. 247 VÁLVULAS > P. 253 MAMPARAS

Referencia Descripción € Bl textura

**803580** PLATO PIANO 80x80 TEXTURADO **167,00€**  
 800x800x35mm / 11.0Kg / Piezas palet BL=10  
 Con profundidad interior de 50mm. Compatible con válvula Ref. 48711/26.

	A	B	C	D	E
80	800	800	200	35	46

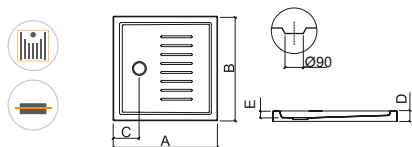

Referencia Descripción € Bl textura

**803590** PLATO PIANO 90x90 TEXTURADO **194,00€**  
 900x900x35mm / 13.0Kg / Piezas palet BL=10  
 Con profundidad interior de 50mm. Compatible con válvula Ref. 48711/26.

	A	B	C	D	E
90	900	900	200	35	46

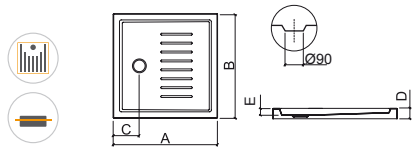

Referencia Descripción € Bl textura

**803610** PLATO PIANO 100x100 TEXTURADO **226,00€**  
 997x1000x35mm / 15.0Kg / Piezas palet BL=10  
 Con profundidad interior de 45mm. Compatible con válvula Ref. 48711/26.

	A	B	C	D	E
100	997	1000	200	35	48

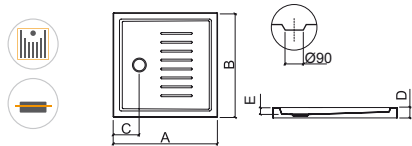

Referencia Descripción € Bl textura

**802720** ① PLATO PIANO 100x70 TEXTURADO ENCASTRAR **200,00€**  
 1000x700x35mm / 13.0Kg / Piezas palet BL=10  
 Con profundidad interior de 50mm. Compatible con válvula Ref. 48711/26.

**802730** ② PLATO PIANO 100x75 TEXTURADO ENCASTRAR **204,00€**  
 1000x750x35mm / 13.5Kg / Piezas palet BL=10  
 Con profundidad interior de 47mm. Compatible con válvula Ref. 48711/26.

**802740** ③ PLATO PIANO 100x80 TEXTURADO ENCASTRAR **211,00€**  
 998x803x35mm / 14.0Kg / Piezas palet BL=10  
 Con profundidad interior de 48mm. Compatible con válvula Ref. 48711/26.

**802750** ④ PLATO PIANO 100x90 TEXTURADO ENCASTRAR **216,00€**  
 1000x902x35mm / 15.0Kg / Piezas palet BL=10  
 Con profundidad interior de 45mm. Compatible con válvula Ref. 48711/26.

	A	B	C	D	E
①	1000	700	250	35	50
②	1000	750	250	35	47
③	998	803	250	35	48
④	1000	902	250	35	46

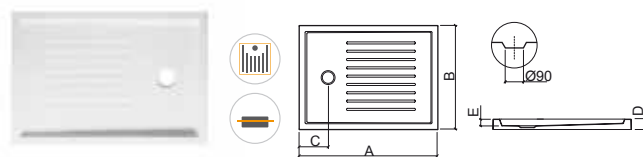

Referencia Descripción € Bl textura

**803670** PLATO PIANO 110x80 TEXTURADO **214,00€**  
 1100x800x35mm / 15.0Kg / Piezas palet BL=10  
 Con profundidad interior de 45mm. Compatible con válvula Ref. 48711/26.

	A	B	C	D	E
110	1100	800	250	35	46

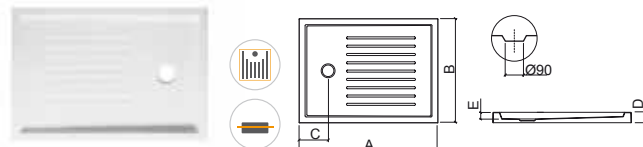

LEYENDA.

En caja Textura Encastrar

BL. BLANCO

Referencia	Descripción	€ Bl textura
<b>802760</b>	① <b>PLATO PIANO 120x70 TEXTURADO ENCASTRAR</b>  1200x702x35mm / 13.5Kg / Piezas palet BL=10 Con profundidad interior de 48mm. Compatible con válvula Ref.48711/26.	<b>213,00€</b>
<b>802770</b>	② <b>PLATO PIANO 120x75 TEXTURADO ENCASTRAR</b>  1200x751x35mm / 14.5Kg / Piezas palet BL=10 Con profundidad interior de 50mm. Compatible con válvula Ref. 48711/26.	<b>220,00€</b>
<b>802780</b>	③ <b>PLATO PIANO 120x80 TEXTURADO ENCASTRAR</b>  1200x800x35mm / 13.5Kg / Piezas palet BL=10 Con profundidad interior de 47mm. Compatible con válvula Ref. 48711/26.	<b>225,00€</b>
<b>802790</b>	④ <b>PLATO PIANO 120x90 TEXTURADO ENCASTRAR</b>  1203x903x35mm / 16.0Kg / Piezas palet BL=10 Con profundidad interior de 48mm. Compatible con válvula Ref. 48711/26.	<b>229,00€</b>

	A	B	C	D	E	
①	120	1198	702	250	35	47
②	120	1200	751	250	35	50
③	120	1200	800	250	35	47
④	120	1203	903	251	35	48

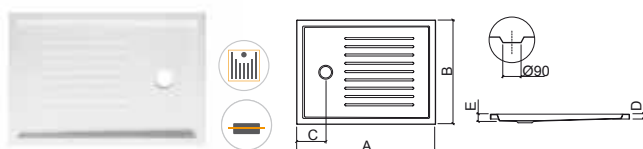

Referencia	Descripción	€ Bl textura
<b>802850</b>	① <b>PLATO PIANO 140x70 TEXTURADO ENCASTRAR</b>  1400x700x35mm / 17.0Kg / Piezas palet BL=10 Con profundidad interior de 45mm. Compatible con válvula Ref. 48711/26.	<b>229,00€</b>
<b>802860</b>	② <b>PLATO PIANO 140x75 TEXTURADO ENCASTRAR</b>  1400x750x35mm / 16.0Kg / Piezas palet BL=10 Con profundidad interior de 45mm. Compatible con válvula Ref. 48711/26.	<b>236,00€</b>
<b>802870</b>	③ <b>PLATO PIANO 140x80 TEXTURADO ENCASTRAR</b>  1396x803x35mm / 17.5Kg / Piezas palet BL=10 Con profundidad interior de 45mm. Compatible con válvula Ref. 48711/26.	<b>240,00€</b>
<b>802880</b>	④ <b>PLATO PIANO 140x90 TEXTURADO ENCASTRAR</b>  1400x899x35mm / 19.0Kg / Piezas palet BL=10 Con profundidad interior de 45mm. Compatible con válvula Ref. 48711/26.	<b>246,00€</b>

	A	B	C	D	E	
①	140	1400	700	250	35	46
②	140	1400	750	250	35	50
③	140	1396	803	250	35	48
④	140	1400	899	250	35	50

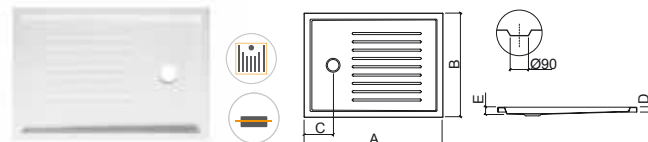

Referencia	Descripción	€ Bl textura
<b>802810</b>	① <b>PLATO PIANO 130x70 TEXTURADO ENCASTRAR</b>  1300x701x35mm / 15.0Kg / Piezas palet BL=10 Con profundidad interior de 45mm. Compatible con válvula Ref. 48711/26.	<b>222,00€</b>
<b>802820</b>	② <b>PLATO PIANO 130x75 TEXTURADO ENCASTRAR</b>  1301x751x35mm / 18.0Kg / Piezas palet BL=10 Con profundidad interior de 45mm. Compatible con válvula Ref. 48711/26.	<b>226,00€</b>
<b>802830</b>	③ <b>PLATO PIANO 130x80 TEXTURADO ENCASTRAR</b>  1300x801x35mm / 17.0Kg / Piezas palet BL=10 Con profundidad interior de 45mm. Compatible con válvula Ref. 48711/26.	<b>233,00€</b>
<b>802840</b>	④ <b>PLATO PIANO 130x90 TEXTURADO ENCASTRAR</b>  1300x900x35mm / Piezas palet BL=10 Con profundidad interior de 45mm. Compatible con válvula Ref. 48711/26.	<b>237,00€</b>

	A	B	C	D	E	
①	130	1300	701	250	35	46
②	130	1301	751	251	35	46
③	130	1300	801	250	35	46
④	130	1300	900	253	35	48

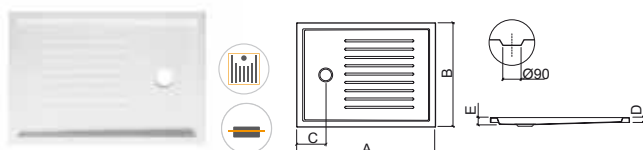

Referencia	Descripción	€ Bl textura
<b>802890</b>	① <b>PLATO PIANO 150x70 TEXTURADO ENCASTRAR</b>  1498x700x35mm / 18.0Kg / Piezas palet BL=10 Con profundidad interior de 60mm. Compatible con válvula Ref. 48711/26.	<b>239,00€</b>
<b>802910</b>	② <b>PLATO PIANO 150x75 TEXTURADO ENCASTRAR</b>  1500x752x35mm / 22.0Kg / Piezas palet BL=10 Con profundidad interior de 60mm. Compatible con válvula Ref. 48711/26.	<b>245,00€</b>
<b>802920</b>	③ <b>PLATO PIANO 150x80 TEXTURADO ENCASTRAR</b>  1500x801x35mm / 19.0Kg / Piezas palet BL=10 Con profundidad interior de 60mm. Compatible con válvula Ref. 48711/26.	<b>250,00€</b>
<b>802930</b>	④ <b>PLATO PIANO 150x90 TEXTURADO ENCASTRAR</b>  1500x900x35mm / 22.0Kg / Piezas palet BL=10 Con profundidad interior de 60mm. Compatible con válvula Ref. 48711/26.	<b>255,00€</b>

	A	B	C	D	E	
①	150	1498	700	250	35	46
②	150	1500	752	250	35	46
③	150	1500	801	250	35	46
④	150	1500	900	250	35	46

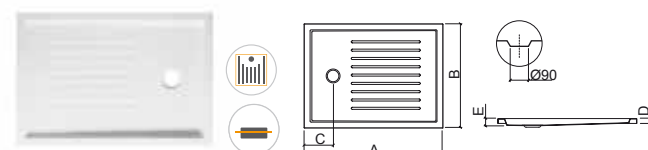

### LEYENDA.

-  En caja
-  Textura
-  Encastrar

BL. BLANCO

# PIANO

acrílico | encastrar

Referencia	Descripción	€ Bl textura
<b>802940</b>	① PLATO PIANO 160x70 TEXTURADO ENCASTRAR 1600x700x35mm / 21.0Kg / Piezas palet BL=10 Con profundidad interior de 60mm. Compatible con válvula Ref. 48711/26.	<b>306,00€</b>
<b>802950</b>	② PLATO PIANO 160x75 TEXTURADO ENCASTRAR 1602x755x35mm / 22.0Kg / Piezas palet BL=10 Con profundidad interior de 60mm. Compatible con válvula Ref. 48711/26.	<b>313,00€</b>
<b>802960</b>	③ PLATO PIANO 160x80 TEXTURADO ENCASTRAR 1600x803x35mm / Piezas palet BL=10 Con profundidad interior de 60mm. Compatible con válvula Ref. 48711/26.	<b>318,00€</b>
<b>802970</b>	④ PLATO PIANO 160x90 TEXTURADO ENCASTRAR 1600x900x35mm / 24.0Kg / Piezas palet BL=10 Con profundidad interior de 60mm. Compatible con válvula Ref. 48711/26.	<b>323,00€</b>

	A	B	C	D	E	
①	160	1600	700	250	35	60
②	160	1602	755	250	35	53
③	160	1600	803	252	35	57
④	160	1600	900	250	35	55

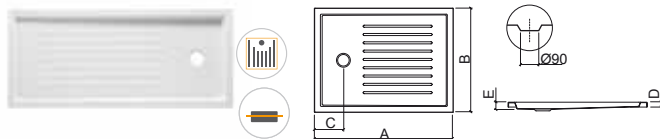

Referencia	Descripción	€ Bl textura
<b>802980</b>	① PLATO PIANO 180x70 TEXTURADO ENCASTRAR 1798x700x35mm / 24.0Kg / Piezas palet BL=10 Con profundidad interior de 60mm. Compatible con válvula Ref. 48711/26.	<b>338,00€</b>
<b>802990</b>	② PLATO PIANO 180x75 TEXTURADO ENCASTRAR 1800x750x35mm / 25.0Kg / Piezas palet BL=10 Con profundidad interior de 60mm. Compatible con válvula Ref. 48711/26.	<b>346,00€</b>
<b>803010</b>	③ PLATO PIANO 180x80 TEXTURADO ENCASTRAR 1804x804x35mm / 26.0Kg / Piezas palet BL=10 Con profundidad interior de 60mm. Compatible con válvula Ref. 48711/26.	<b>350,00€</b>
<b>803020</b>	④ PLATO PIANO 180x90 TEXTURADO ENCASTRAR 1800x900x35mm / Piezas palet BL=10 Con profundidad interior de 60mm. Compatible con válvula Ref. 48711/26.	<b>357,00€</b>

	A	B	C	D	E	
①	180	1798	700	250	35	60
②	180	1800	750	250	35	60
③	180	1804	804	252	35	62
④	180	1800	900	250	35	65

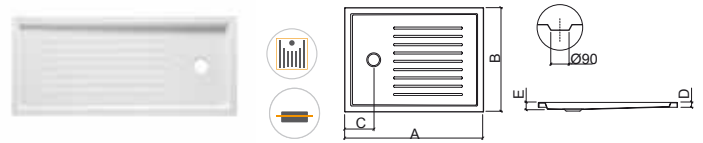

Referencia	Descripción	€ Bl textura
<b>803470</b>	① PLATO PIANO 170x70 TEXTURADO ENCASTRAR 1700x703x35mm / 22.0Kg / Piezas palet BL=10 Con profundidad interior de 60mm. Compatible con válvula Ref. 48711/26.	<b>333,00€</b>
<b>803480</b>	② PLATO PIANO 170x75 TEXTURADO ENCASTRAR 1698x751x35mm / 23.0Kg / Piezas palet BL=10 Con profundidad interior de 60mm. Compatible con válvula Ref. 48711/26.	<b>337,00€</b>

	A	B	C	D	E	
①	170	1700	703	250	35	44
②	170	1698	751	250	35	55

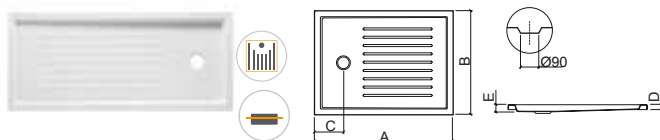

Referencia	Descripción	€ Bl textura
<b>803030</b>	① PLATO PIANO 200x70 TEXTURADO ENCASTRAR 2000x700x35mm / 27.0Kg / Piezas palet BL=10 Con profundidad interior de 60mm. Compatible con válvula Ref. 48711/26.	<b>372,00€</b>
<b>803050</b>	② PLATO PIANO 200x80 TEXTURADO ENCASTRAR 2000x800x35mm / Piezas palet BL=10 Con profundidad interior de 60mm. Compatible con válvula Ref. 48711/26.	<b>380,00€</b>
<b>803060</b>	③ PLATO PIANO 200x90 TEXTURADO ENCASTRAR 2003x903x35mm / 31.0Kg / Piezas palet BL=10 Con profundidad interior de 60mm. Compatible con válvula Ref. 48711/26.	<b>390,00€</b>

	A	B	C	D	E	
①	200	2000	700	250	35	65
②	200	2000	800	250	35	60
③	200	2003	903	253	35	60

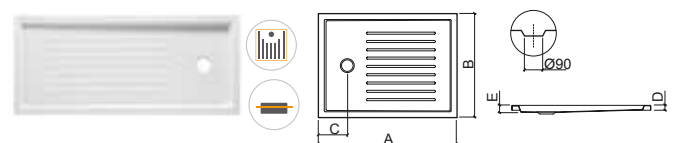

## LEYENDA.

En caja

Textura

Encastrar

**BL. BLANCO**



# MILLENNIUM

acrílico | extra-plano



> P. 247 VÁLVULAS > P. 253 MAMPARAS

Referencia	Descripción	€ Blanco
<b>800070</b>	<b>PLATO MILLENNIUM 90x90 EXTRA-PLANO</b> 900x900x35mm / 15.9Kg / Piezas palet BL=10 Con profundidad interior de 45mm. Compatible con válvula Ref. 48711/26.	<b>336,00€</b>

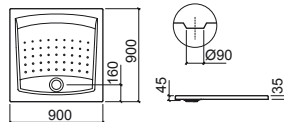

Referencia	Descripción	€ Blanco
<b>800060</b>	<b>① PLATO MILLENNIUM 90x75 EXTRA-PLANO</b> 750x900x35mm / 13.2Kg / Piezas palet BL=10 Con profundidad interior de 45mm. Compatible con válvula Ref. 48711/26.	<b>319,00€</b>

<b>800110</b>	<b>② PLATO MILLENNIUM 110x90 EXTRA-PLANO</b> 900x1100x40mm / 18.0Kg / Piezas palet BL=10 Con profundidad interior de 62mm. Compatible con válvula Ref. 48711/26.	<b>360,00€</b>
---------------	--	----------------

	A	B	C	D	E	
①	90	750	900	160	35	45
②	110	900	1100	160	40	62

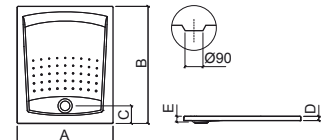

Referencia	Descripción	€ Blanco
<b>800080</b>	<b>① PLATO ANGULAR MILLENNIUM 90x90 EXTRA-PLANO</b> 900x900x40mm / 14.3Kg / Piezas palet BL=10 Con profundidad interior de 55mm. Compatible con válvula Ref. 48711/26.	<b>325,00€</b>

<b>800090</b>	<b>② PLATO ANGULAR MILLENNIUM 100x100 EXTRA-PLANO</b> 1000x1000x40mm / 14.9Kg / Piezas palet BL=10 Con profundidad interior de 50mm. Compatible con válvula Ref. 48711/26.	<b>350,00€</b>
---------------	--	----------------

	A	B	C	D	E	R	
①	90	900	900	170	40	55	646
②	100	1000	1000	180	40	50	720

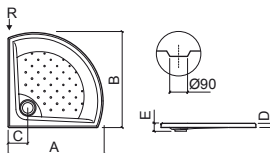

## LEYENDA.

Extra-plano En caja

**BL. BLANCO**

# FACE

acrílico | extra-plano



> P. 247 VÁLVULAS > P. 253 MAMPARAS

Referencia	Descripción	€ Blanco
<b>800280</b>	① PLATO FACE 90x90 EXTRA-PLANO 900x900x40mm / 14.0Kg / Piezas palet BL=10 Compatible con válvula Ref. 48711/26.	<b>266,00€</b>
<b>800290</b>	② PLATO FACE 100x100 EXTRA-PLANO 1000x1000x40mm / 16.0Kg / Piezas palet BL=10 Compatible con válvula Ref. 48711/26.	<b>311,00€</b>

	A	B	C	D	E	
①	90	900	900	250	40	25
②	100	1000	1000	250	40	26

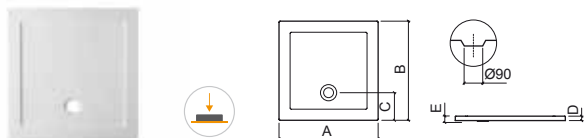

Referencia	Descripción	€ Blanco
<b>800170</b>	① PLATO ANGULAR FACE 80x80 EXTRA-PLANO 800x800x40mm / 14.9Kg / Piezas palet BL=10 Compatible con válvula Ref. 48711/26.	<b>252,00€</b>
<b>800180</b>	② PLATO ANGULAR FACE 90x90 EXTRA-PLANO 900x900x40mm / 15.2Kg / Piezas palet BL=10 Compatible con válvula Ref. 48711/26.	<b>273,00€</b>
<b>800190</b>	③ PLATO ANGULAR FACE 100x100 EXTRA-PLANO 1000x1000x40mm / 15.9Kg / Piezas palet BL=10 Compatible con válvula Ref. 48711/26.	<b>282,00€</b>

	A	B	C	D	E	
①	80	800	800	165	40	20
②	90	900	900	160	40	30
③	100	1000	1000	160	40	35

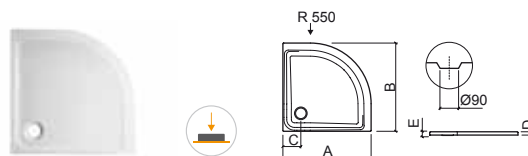

LEYENDA.

En caja

Extra-plano

BL. BLANCO



> P. 247 VÁLVULAS > P. 253 MAMPARAS

Referencia	Descripción	€ Blanco
<b>801160</b>	① PLATO OPEN 100x70 EXTRA-PLANO 1000x700x40mm / 12.5Kg / Piezas palet BL=10 Compatible con válvula Ref. 48711/26.	<b>271,00€</b>
<b>800960</b>	② PLATO OPEN 100x75 EXTRA-PLANO 1000x750x40mm / 13.0Kg / Piezas palet BL=10 Compatible con válvula Ref. 48711/26.	<b>301,00€</b>
<b>800970</b>	③ PLATO OPEN 100x80 EXTRA-PLANO 1000x800x40mm / 13.5Kg / Piezas palet BL=10 Compatible con válvula Ref. 48711/26.	<b>332,00€</b>
<b>800980</b>	④ PLATO OPEN 100x90 EXTRA-PLANO 1000x900x40mm / 15.0Kg / Piezas palet BL=10 Compatible con válvula Ref. 48711/26.	<b>354,00€</b>

Referencia	Descripción	€ Blanco
<b>801180</b>	⑨ PLATO OPEN 140x70 EXTRA-PLANO 1400x700x40mm / 16.5Kg / Piezas palet BL=10 Compatible con válvula Ref. 48711/26.	<b>435,00€</b>
<b>801030</b>	⑩ PLATO OPEN 140x75 EXTRA-PLANO 1400x750x40mm / 17.0Kg / Piezas palet BL=10 Compatible con válvula Ref. 48711/26.	<b>465,00€</b>
<b>801040</b>	⑪ PLATO OPEN 140x80 EXTRA-PLANO 1400x800x40mm / 17.5Kg / Piezas palet BL=10 Compatible con válvula Ref. 48711/26.	<b>499,00€</b>
<b>801050</b>	⑫ PLATO OPEN 140x90 EXTRA-PLANO 1400x900x40mm / 19.0Kg / Piezas palet BL=10 Compatible con válvula Ref. 48711/26.	<b>556,00€</b>

Referencia	Descripción	€ Blanco
<b>801170</b>	⑤ PLATO OPEN 120x70 EXTRA-PLANO 1200x700x40mm / 14.5Kg / Piezas palet BL=10 Compatible con válvula Ref. 48711/26.	<b>347,00€</b>
<b>800990</b>	⑥ PLATO OPEN 120x75 EXTRA-PLANO 1207x755x40mm / 15.0Kg / Piezas palet BL=10 Compatible con válvula Ref. 48711/26.	<b>374,00€</b>
<b>801010</b>	⑦ PLATO OPEN 120x80 EXTRA-PLANO 1206x806x40mm / 15.5Kg / Piezas palet BL=10 Compatible con válvula Ref. 48711/26.	<b>407,00€</b>
<b>801020</b>	⑧ PLATO OPEN 120x90 EXTRA-PLANO 1200x900x40mm / 17.0Kg / Piezas palet BL=10 Compatible con válvula Ref. 48711/26.	<b>442,00€</b>

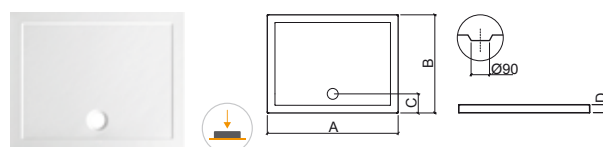

	A	B	C	D	
⑨	140	1400	700	175	40
⑩	140	1400	750	180	40
⑪	140	1400	800	180	40
⑫	140	1400	900	175	40

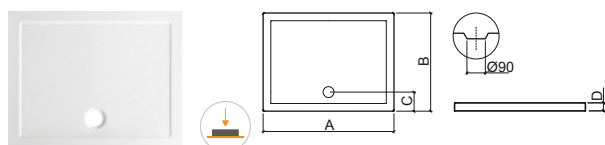

	A	B	C	D	
①	100	1000	700	178	40
②	100	1000	750	175	40
③	100	1000	800	175	40
④	100	1000	900	175	40
⑤	120	1200	700	180	40
⑥	120	1207	755	175	40
⑦	120	1206	806	175	40
⑧	120	1200	900	175	40



### LEYENDA.

 Extra-plano  En caja

BL. BLANCO

# OPEN

acrílico | extra-plano



> P. 247 VÁLVULAS > P. 253 MAMPARAS

Referencia Descripción € Blanco

**801380** ① PLATO OPEN 150x70 EXTRA-PLANO **374,00€**  
 En caja 1500x700x40mm / 20.5Kg / Piezas palet BL=10  
 Compatible con válvula Ref. 48711/26.

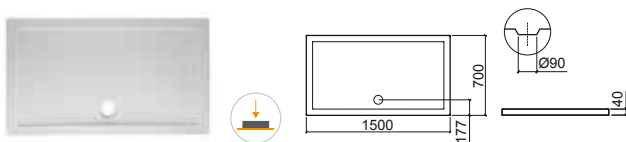

Referencia Descripción € Blanco

**801430** ① PLATO OPEN 160x70 EXTRA-PLANO **432,00€**  
 En caja 1600x700x40mm / 14.5Kg / Piezas palet BL=10  
 Compatible con válvula Ref. 48711/26.

**801440** ② PLATO OPEN 160x75 EXTRA-PLANO **480,00€**  
 En caja 1600x750x40mm / 15.0Kg / Piezas palet BL=10  
 Compatible con válvula Ref. 48711/26.

**801450** ③ PLATO OPEN 160x80 EXTRA-PLANO **512,00€**  
 En caja 1600x800x40mm / 15.5Kg / Piezas palet BL=10  
 Compatible con válvula Ref. 48711/26.

**801460** ④ PLATO OPEN 160x90 EXTRA-PLANO **568,00€**  
 En caja 1600x900x40mm / 17.0Kg / Piezas palet BL=10  
 Compatible con válvula Ref. 48711/26.

	A	B	C	D
①	160	1600	700	177 40
②	160	1600	750	177 40
③	160	1600	800	176 40
④	160	1600	900	176 40

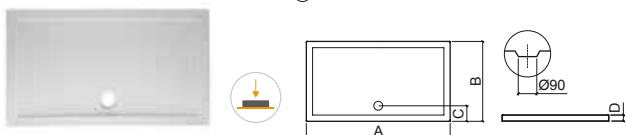

Referencia Descripción € Blanco

**801470** ① PLATO OPEN 170x70 EXTRA-PLANO **506,00€**  
 En caja 1701x701x40mm / Piezas palet BL=10  
 Compatible con válvula Ref. 48711/26.

**801480** ② PLATO OPEN 170x75 EXTRA-PLANO **563,00€**  
 En caja 1700x750x40mm / 23.0Kg / Piezas palet BL=10  
 Compatible con válvula Ref. 48711/26.

**801490** ③ PLATO OPEN 170x80 EXTRA-PLANO **596,00€**  
 En caja 1700x800x40mm / 22.0Kg / Piezas palet BL=10  
 Compatible con válvula Ref. 48711/26.

	A	B	C	D
①	170	1701	701	176 40
②	170	1700	750	176 40
③	170	1700	800	176 40

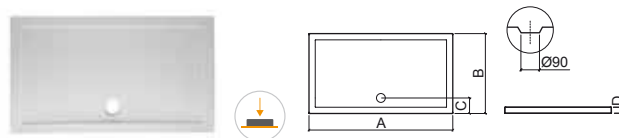

Referencia Descripción € Blanco

**801520** ① PLATO OPEN 180x75 EXTRA-PLANO **603,00€**  
 En caja 1800x750x40mm / 25.0Kg / Piezas palet BL=10  
 Compatible con válvula Ref. 48711/26.

**801530** ② PLATO OPEN 180x80 EXTRA-PLANO **645,00€**  
 En caja 1800x800x40mm / 26.5Kg / Piezas palet BL=10  
 Compatible con válvula Ref. 48711/26.

	A	B	C	D
①	180	1800	750	176 40
②	180	1800	800	176 40

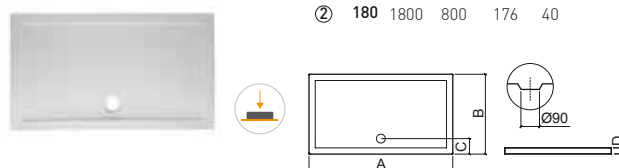

LEYENDA.

En caja

Extra-plano

BL. BLANCO



> P. 253 MAMPARAS

Referencia	Descripción	€ Blanco	€ Color
<b>95070070</b> ①	<b>PLATO MARINA 70x70 EXTRA-PLANO</b> 700x700x28mm / 24.0Kg Plato de ducha en resina, con acabado termofundido en Gel Coat de alta calidad, con texturas de pizarra y granito. Colores: blanco RAL 9003, taupe RAL 7006, negro RAL 9005, grafito RAL 7024, gris RAL 7004, gris cemento RAL 7025. Otros colores de la carta RAL, incremento de 75 €. Antideslizante clase 2 y con tratamiento antibacterias. Incluye válvula Ref. 461. Permite corte a medida. Con marco incremento del 10% sobre el PVP.	<b>235,00€</b>	<b>235,00€</b>

Referencia	Descripción	€ Blanco	€ Color
<b>95080070</b> ②	<b>PLATO MARINA 80x70 EXTRA-PLANO</b> 800x700x28mm / 27.0Kg Plato de ducha en resina, con acabado termofundido en Gel Coat de alta calidad, con texturas de pizarra y granito. Colores: blanco RAL 9003, taupe RAL 7006, negro RAL 9005, grafito RAL 7024, gris RAL 7004, gris cemento RAL 7025. Otros colores de la carta RAL, incremento de 75 €. Antideslizante clase 2 y con tratamiento antibacterias. Incluye válvula Ref. 461. Permite corte a medida. Con marco incremento del 10% sobre el PVP.	<b>253,00€</b>	<b>253,00€</b>

<b>95080080</b> ③	<b>PLATO MARINA 80x80 EXTRA-PLANO</b> 800x800x28mm / 31.0Kg Plato de ducha en resina, con acabado termofundido en Gel Coat de alta calidad, con texturas de pizarra y granito. Colores: blanco RAL 9003, taupe RAL 7006, negro RAL 9005, grafito RAL 7024, gris RAL 7004, gris cemento RAL 7025. Otros colores de la carta RAL, incremento de 75 €. Antideslizante clase 2 y con tratamiento antibacterias. Incluye válvula Ref. 461. Permite corte a medida. Con marco incremento del 10% sobre el PVP.	<b>281,00€</b>	<b>281,00€</b>
-------------------	--	----------------	----------------

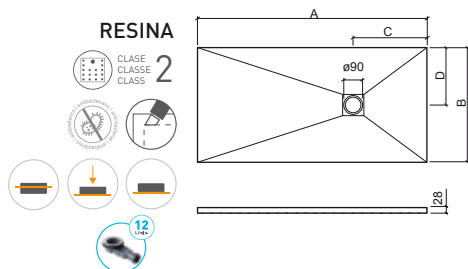

	A	B	C	D
① <b>70x70</b>	700	700	350	350
② <b>80x70</b>	800	700	350	350
③ <b>80x80</b>	800	800	350	400

#### LEYENDA.

En caja de madera
 Sobre suelo
 Encastrar
 Extra-plano
 Corte a medida
 Antibacteriano
 Antideslizante clase 2

BL. BLANCO / COL. COLOR

# MARINA

resina | extra-plano | sobre suelo | encastrar

Referencia	Descripción	€ Blanco	€ Color
<b>95090070</b> ①	<b>PLATO MARINA 90x70 EXTRA-PLANO</b> 900x700x28mm / 31.0Kg Plato de ducha en resina, con acabado termofundido en Gel Coat de alta calidad, con texturas de pizarra y granito. Colores: blanco RAL 9003, taupe RAL 7006, negro RAL 9005, grafito RAL 7024, gris RAL 7004, gris cemento RAL 7025. Otros colores de la carta RAL, incremento de 75 €. Antideslizante clase 2 y con tratamiento antibacterias. Incluye válvula Ref. 461. Permite corte a medida. Con marco incremento del 10% sobre el PVP.	<b>286,00€</b>	<b>286,00€</b>
<b>95090080</b> ②	<b>PLATO MARINA 90x80 EXTRA-PLANO</b> 900x800x28mm / 35.0Kg Plato de ducha en resina, con acabado termofundido en Gel Coat de alta calidad, con texturas de pizarra y granito. Colores: blanco RAL 9003, taupe RAL 7006, negro RAL 9005, grafito RAL 7024, gris RAL 7004, gris cemento RAL 7025. Otros colores de la carta RAL, incremento de 75 €. Antideslizante clase 2 y con tratamiento antibacterias. Incluye válvula Ref. 461. Permite corte a medida. Con marco incremento del 10% sobre el PVP.	<b>306,00€</b>	<b>306,00€</b>
<b>95090090</b> ③	<b>PLATO MARINA 90x90 EXTRA-PLANO</b> 900x900x28mm / 40.0Kg Plato de ducha en resina, con acabado termofundido en Gel Coat de alta calidad, con texturas de pizarra y granito. Colores: blanco RAL 9003, taupe RAL 7006, negro RAL 9005, grafito RAL 7024, gris RAL 7004, gris cemento RAL 7025. Otros colores de la carta RAL, incremento de 75 €. Antideslizante clase 2 y con tratamiento antibacterias. Incluye válvula Ref. 461. Permite corte a medida. Con marco incremento del 10% sobre el PVP.	<b>351,00€</b>	<b>351,00€</b>

Referencia	Descripción	€ Blanco	€ Color
<b>95100070</b> ④	<b>PLATO MARINA 100x70 EXTRA-PLANO</b> 1000x700x28mm / 34.0Kg Plato de ducha en resina, con acabado termofundido en Gel Coat de alta calidad, con texturas de pizarra y granito. Colores: blanco RAL 9003, taupe RAL 7006, negro RAL 9005, grafito RAL 7024, gris RAL 7004, gris cemento RAL 7025. Otros colores de la carta RAL, incremento de 75 €. Antideslizante clase 2 y con tratamiento antibacterias. Incluye válvula Ref. 461. Permite corte a medida. Con marco incremento del 10% sobre el PVP.	<b>300,00€</b>	<b>300,00€</b>
<b>95100080</b> ⑤	<b>PLATO MARINA 100x80 EXTRA-PLANO</b> 1000x800x28mm / 39.0Kg Plato de ducha en resina, con acabado termofundido en Gel Coat de alta calidad, con texturas de pizarra y granito. Colores: blanco RAL 9003, taupe RAL 7006, negro RAL 9005, grafito RAL 7024, gris RAL 7004, gris cemento RAL 7025. Otros colores de la carta RAL, incremento de 75 €. Antideslizante clase 2 y con tratamiento antibacterias. Incluye válvula Ref. 461. Permite corte a medida. Con marco incremento del 10% sobre el PVP.	<b>319,00€</b>	<b>319,00€</b>
<b>95100090</b> ⑥	<b>PLATO MARINA 100x90 EXTRA-PLANO</b> 1000x900x28mm / 43.0Kg Plato de ducha en resina, con acabado termofundido en Gel Coat de alta calidad, con texturas de pizarra y granito. Colores: blanco RAL 9003, taupe RAL 7006, negro RAL 9005, grafito RAL 7024, gris RAL 7004, gris cemento RAL 7025. Otros colores de la carta RAL, incremento de 75 €. Antideslizante clase 2 y con tratamiento antibacterias. Incluye válvula Ref. 461. Permite corte a medida. Con marco incremento del 10% sobre el PVP.	<b>363,00€</b>	<b>363,00€</b>
<b>95100100</b> ⑦	<b>PLATO MARINA 100x100 EXTRA-PLANO</b> 1000x1000x28mm / 48.0Kg Plato de ducha en resina, con acabado termofundido en Gel Coat de alta calidad, con textura de granito. Colores: blanco RAL 9003, taupe RAL 7006, negro RAL 9005, grafito RAL 7024, gris RAL 7004, gris cemento RAL 7025. Otros colores de la carta RAL, incremento de 75 €. Antideslizante clase 2 y con tratamiento antibacterias. Incluye válvula Ref. 461. Permite corte a medida. Con marco incremento del 10% sobre el PVP.	<b>455,00€</b>	<b>455,00€</b>

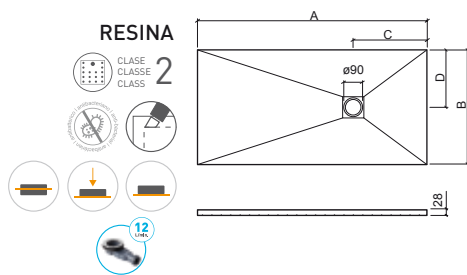

	A	B	C	D
① <b>90x70</b>	900	700	350	350
② <b>90x80</b>	900	800	350	400
③ <b>90x90</b>	900	900	350	450
④ <b>100x70</b>	1000	700	350	350
⑤ <b>100x80</b>	1000	800	350	400
⑥ <b>100x90</b>	1000	900	350	450
⑦ <b>100x100</b>	1000	1000	350	500

## LEYENDA.

Antideslizante clase 2
 Antibacteriano
 Corte a medida
 Extra-plano
 Encastrar
 Sobre suelo
 En caja de madera

Referencia	Descripción	€ Blanco	€ Color
<b>95110070</b> ①	<b>PLATO MARINA 110x70 EXTRA-PLANO</b> 1100x700x28mm / 37.0Kg Plato de ducha en resina, con acabado termofundido en Gel Coat de alta calidad, con texturas de pizarra y granito. Colores: blanco RAL 9003, taupe RAL 7006, negro RAL 9005, grafito RAL 7024, gris RAL 7004, gris cemento RAL 7025. Otros colores de la carta RAL, incremento de 75 €. Antideslizante clase 2 y con tratamiento antibacterias. Incluye válvula Ref. 461. Permite corte a medida. Con marco incremento del 10% sobre el PVP.	<b>319,00€</b>	<b>319,00€</b>
<b>95110080</b> ②	<b>PLATO MARINA 110x80 EXTRA-PLANO</b> 1100x800x28mm / 43.0Kg Plato de ducha en resina, con acabado termofundido en Gel Coat de alta calidad, con texturas de pizarra y granito. Colores: blanco RAL 9003, taupe RAL 7006, negro RAL 9005, grafito RAL 7024, gris RAL 7004, gris cemento RAL 7025. Otros colores de la carta RAL, incremento de 75 €. Antideslizante clase 2 y con tratamiento antibacterias. Incluye válvula Ref. 461. Permite corte a medida. Con marco incremento del 10% sobre el PVP.	<b>345,00€</b>	<b>345,00€</b>
<b>95110090</b> ③	<b>PLATO MARINA 110x90 EXTRA-PLANO</b> 1100x900x28mm / 48.0Kg Plato de ducha en resina, con acabado termofundido en Gel Coat de alta calidad, con texturas de pizarra y granito. Colores: blanco RAL 9003, taupe RAL 7006, negro RAL 9005, grafito RAL 7024, gris RAL 7004, gris cemento RAL 7025. Otros colores de la carta RAL, incremento de 75 €. Antideslizante clase 2 y con tratamiento antibacterias. Incluye válvula Ref. 461. Permite corte a medida. Con marco incremento del 10% sobre el PVP.	<b>410,00€</b>	<b>410,00€</b>
<b>95110100</b> ④	<b>PLATO MARINA 110x100 EXTRA-PLANO</b> 1100x1000x28mm / 53.0Kg Plato de ducha en resina, con acabado termofundido en Gel Coat de alta calidad, con textura de granito. Colores: blanco RAL 9003, taupe RAL 7006, negro RAL 9005, grafito RAL 7024, gris RAL 7004, gris cemento RAL 7025. Otros colores de la carta RAL, incremento de 75 €. Antideslizante clase 2 y con tratamiento antibacterias. Incluye válvula Ref. 461. Permite corte a medida. Con marco incremento del 10% sobre el PVP.	<b>462,00€</b>	<b>462,00€</b>

Referencia	Descripción	€ Blanco	€ Color
<b>95120070</b> ⑤	<b>PLATO MARINA 120x70 EXTRA-PLANO</b> 1200x700x28mm / 41.0Kg Plato de ducha en resina, con acabado termofundido en Gel Coat de alta calidad, con texturas de pizarra y granito. Colores: blanco RAL 9003, taupe RAL 7006, negro RAL 9005, grafito RAL 7024, gris RAL 7004, gris cemento RAL 7025. Otros colores de la carta RAL, incremento de 75 €. Antideslizante clase 2 y con tratamiento antibacterias. Incluye válvula Ref. 461. Permite corte a medida. Con marco incremento del 10% sobre el PVP.	<b>325,00€</b>	<b>325,00€</b>
<b>95120080</b> ⑥	<b>PLATO MARINA 120x80 EXTRA-PLANO</b> 1200x800x28mm / 46.0Kg Plato de ducha en resina, con acabado termofundido en Gel Coat de alta calidad, con texturas de pizarra y granito. Colores: blanco RAL 9003, taupe RAL 7006, negro RAL 9005, grafito RAL 7024, gris RAL 7004, gris cemento RAL 7025. Otros colores de la carta RAL, incremento de 75 €. Antideslizante clase 2 y con tratamiento antibacterias. Incluye válvula Ref. 461. Permite corte a medida. Con marco incremento del 10% sobre el PVP.	<b>363,00€</b>	<b>363,00€</b>
<b>95120090</b> ⑦	<b>PLATO MARINA 120x90 EXTRA-PLANO</b> 1200x900x28mm / 50.0Kg Plato de ducha en resina, con acabado termofundido en Gel Coat de alta calidad, con texturas de pizarra y granito. Colores: blanco RAL 9003, taupe RAL 7006, negro RAL 9005, grafito RAL 7024, gris RAL 7004, gris cemento RAL 7025. Otros colores de la carta RAL, incremento de 75 €. Antideslizante clase 2 y con tratamiento antibacterias. Incluye válvula Ref. 461. Permite corte a medida. Con marco incremento del 10% sobre el PVP.	<b>414,00€</b>	<b>414,00€</b>
<b>95120100</b> ⑧	<b>PLATO MARINA 120x100 EXTRA-PLANO</b> 1200x1000x28mm / 56.0Kg Plato de ducha en resina, con acabado termofundido en Gel Coat de alta calidad, con textura de granito. Colores: blanco RAL 9003, taupe RAL 7006, negro RAL 9005, grafito RAL 7024, gris RAL 7004, gris cemento RAL 7025. Otros colores de la carta RAL, incremento de 75 €. Antideslizante clase 2 y con tratamiento antibacterias. Incluye válvula Ref. 461. Permite corte a medida. Con marco incremento del 10% sobre el PVP.	<b>462,00€</b>	<b>462,00€</b>

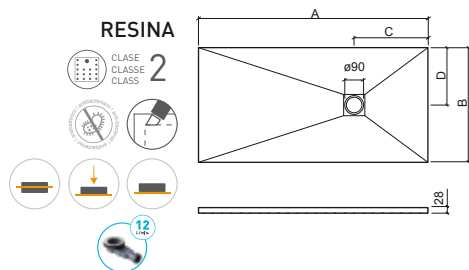

	A	B	C	D
①	1100	700	350	350
②	1100	800	350	400
③	1100	900	350	450
④	1100	1000	350	500
⑤	1200	700	350	350
⑥	1200	800	350	400
⑦	1200	900	350	450
⑧	1200	1000	350	500

## LEYENDA.

- En caja de madera
- Sobre suelo
- Encastrar
- Extra-plano
- Corte a medida
- Antibacteriano
- Antideslizante clase 2

BL. BLANCO / COL. COLOR

# MARINA

resina | extra-plano | sobre suelo | encastrar

Referencia	Descripción	€ Blanco	€ Color
<b>95130070</b> ①	<b>PLATO MARINA 130x70 EXTRA-PLANO</b> 1300x700x28mm / 44.0Kg Plato de ducha en resina, con acabado termofundido en Gel Coat de alta calidad, con texturas de pizarra y granito. Colores: blanco RAL 9003, taupe RAL 7006, negro RAL 9005, grafito RAL 7024, gris RAL 7004, gris cemento RAL 7025. Otros colores de la carta RAL, incremento de 75 €. Antideslizante clase 2 y con tratamiento antibacterias. Incluye válvula Ref. 461. Permite corte a medida. Con marco incremento del 10% sobre el PVP.	<b>383,00€</b>	<b>383,00€</b>
<b>95130080</b> ②	<b>PLATO MARINA 130x80 EXTRA-PLANO</b> 1300x800x28mm / 50.0Kg Plato de ducha en resina, con acabado termofundido en Gel Coat de alta calidad, con texturas de pizarra y granito. Colores: blanco RAL 9003, taupe RAL 7006, negro RAL 9005, grafito RAL 7024, gris RAL 7004, gris cemento RAL 7025. Otros colores de la carta RAL, incremento de 75 €. Antideslizante clase 2 y con tratamiento antibacterias. Incluye válvula Ref. 461. Permite corte a medida. Con marco incremento del 10% sobre el PVP.	<b>416,00€</b>	<b>416,00€</b>
<b>95130090</b> ③	<b>PLATO MARINA 130x90 EXTRA-PLANO</b> 1300x900x28mm / 56.0Kg Plato de ducha en resina, con acabado termofundido en Gel Coat de alta calidad, con texturas de pizarra y granito. Colores: blanco RAL 9003, taupe RAL 7006, negro RAL 9005, grafito RAL 7024, gris RAL 7004, gris cemento RAL 7025. Otros colores de la carta RAL, incremento de 75 €. Antideslizante clase 2 y con tratamiento antibacterias. Incluye válvula Ref. 461. Permite corte a medida. Con marco incremento del 10% sobre el PVP.	<b>475,00€</b>	<b>475,00€</b>
<b>95130100</b> ④	<b>PLATO MARINA 130x100 EXTRA-PLANO</b> 1300x1000x28mm / 62.0Kg Plato de ducha en resina, con acabado termofundido en Gel Coat de alta calidad, con textura de granito. Colores: blanco RAL 9003, taupe RAL 7006, negro RAL 9005, grafito RAL 7024, gris RAL 7004, gris cemento RAL 7025. Otros colores de la carta RAL, incremento de 75 €. Antideslizante clase 2 y con tratamiento antibacterias. Incluye válvula Ref. 461. Permite corte a medida. Con marco incremento del 10% sobre el PVP.	<b>520,00€</b>	<b>520,00€</b>

Referencia	Descripción	€ Blanco	€ Color
<b>95140070</b> ⑤	<b>PLATO MARINA 140x70 EXTRA-PLANO</b> 1400x700x28mm / 47.0Kg Plato de ducha en resina, con acabado termofundido en Gel Coat de alta calidad, con texturas de pizarra y granito. Colores: blanco RAL 9003, taupe RAL 7006, negro RAL 9005, grafito RAL 7024, gris RAL 7004, gris cemento RAL 7025. Otros colores de la carta RAL, incremento de 75 €. Antideslizante clase 2 y con tratamiento antibacterias. Incluye válvula Ref. 461. Permite corte a medida. Con marco incremento del 10% sobre el PVP.	<b>391,00€</b>	<b>391,00€</b>
<b>95140080</b> ⑥	<b>PLATO MARINA 140x80 EXTRA-PLANO</b> 1400x800x28mm / 53.0Kg Plato de ducha en resina, con acabado termofundido en Gel Coat de alta calidad, con texturas de pizarra y granito. Colores: blanco RAL 9003, taupe RAL 7006, negro RAL 9005, grafito RAL 7024, gris RAL 7004, gris cemento RAL 7025. Otros colores de la carta RAL, incremento de 75 €. Antideslizante clase 2 y con tratamiento antibacterias. Incluye válvula Ref. 461. Permite corte a medida. Con marco incremento del 10% sobre el PVP.	<b>427,00€</b>	<b>427,00€</b>
<b>95140090</b> ⑦	<b>PLATO MARINA 140x90 EXTRA-PLANO</b> 1400x900x28mm / 60.0Kg Plato de ducha en resina, con acabado termofundido en Gel Coat de alta calidad, con texturas de pizarra y granito. Colores: blanco RAL 9003, taupe RAL 7006, negro RAL 9005, grafito RAL 7024, gris RAL 7004, gris cemento RAL 7025. Otros colores de la carta RAL, incremento de 75 €. Antideslizante clase 2 y con tratamiento antibacterias. Incluye válvula Ref. 461. Permite corte a medida. Con marco incremento del 10% sobre el PVP.	<b>475,00€</b>	<b>475,00€</b>
<b>95140100</b> ⑧	<b>PLATO MARINA 140x100 EXTRA-PLANO</b> 1400x1000x28mm / 67.0Kg Plato de ducha en resina, con acabado termofundido en Gel Coat de alta calidad, con textura de granito. Colores: blanco RAL 9003, taupe RAL 7006, negro RAL 9005, grafito RAL 7024, gris RAL 7004, gris cemento RAL 7025. Otros colores de la carta RAL, incremento de 75 €. Antideslizante clase 2 y con tratamiento antibacterias. Incluye válvula Ref. 461. Permite corte a medida. Con marco incremento del 10% sobre el PVP.	<b>520,00€</b>	<b>520,00€</b>

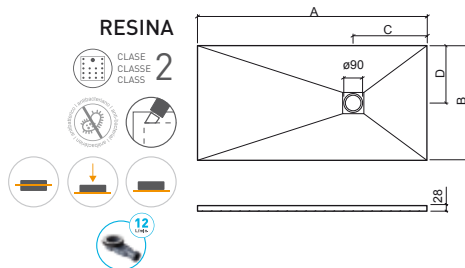

	A	B	C	D		A	B	C	D		
①	130x70	1300	700	350	350	⑤	140x70	1400	700	450	350
②	130x80	1300	800	350	400	⑥	140x80	1400	800	450	400
③	130x90	1300	900	350	450	⑦	140x90	1400	900	450	450
④	130x100	1300	1000	350	500	⑧	140x100	1400	1000	450	500

## LEYENDA.

Antideslizante clase 2
 Antibacteriano
 Corte a medida
 Extra-plano
 Encastrar
 Sobre suelo
 En caja de madera



Referencia	Descripción	€ Blanco	€ Color
<b>95150070</b> ①	<b>PLATO MARINA 150x70 EXTRA-PLANO</b> 1500x700x28mm / 50.0Kg Plato de ducha en resina, con acabado termofundido en Gel Coat de alta calidad, con texturas de pizarra y granito. Colores: blanco RAL 9003, taupe RAL 7006, negro RAL 9005, grafito RAL 7024, gris RAL 7004, gris cemento RAL 7025. Otros colores de la carta RAL, incremento de 75 €. Antideslizante clase 2 y con tratamiento antibacterias. Incluye válvula Ref. 461. Permite corte a medida. Con marco incremento del 10% sobre el PVP.	<b>410,00€</b>	<b>410,00€</b>
<b>95150080</b> ②	<b>PLATO MARINA 150x80 EXTRA-PLANO</b> 1500x800x28mm / 56.0Kg Plato de ducha en resina, con acabado termofundido en Gel Coat de alta calidad, con texturas de pizarra y granito. Colores: blanco RAL 9003, taupe RAL 7006, negro RAL 9005, grafito RAL 7024, gris RAL 7004, gris cemento RAL 7025. Otros colores de la carta RAL, incremento de 75 €. Antideslizante clase 2 y con tratamiento antibacterias. Incluye válvula Ref. 461. Permite corte a medida. Con marco incremento del 10% sobre el PVP.	<b>455,00€</b>	<b>455,00€</b>
<b>95150090</b> ③	<b>PLATO MARINA 150x90 EXTRA-PLANO</b> 1500x900x28mm / 63.0Kg Plato de ducha en resina, con acabado termofundido en Gel Coat de alta calidad, con texturas de pizarra y granito. Colores: blanco RAL 9003, taupe RAL 7006, negro RAL 9005, grafito RAL 7024, gris RAL 7004, gris cemento RAL 7025. Otros colores de la carta RAL, incremento de 75 €. Antideslizante clase 2 y con tratamiento antibacterias. Incluye válvula Ref. 461. Permite corte a medida. Con marco incremento del 10% sobre el PVP.	<b>506,00€</b>	<b>506,00€</b>
<b>95150100</b> ④	<b>PLATO MARINA 150x100 EXTRA-PLANO</b> 1500x1000x28mm / 70.0Kg Plato de ducha en resina, con acabado termofundido en Gel Coat de alta calidad, con textura de granito. Colores: blanco RAL 9003, taupe RAL 7006, negro RAL 9005, grafito RAL 7024, gris RAL 7004, gris cemento RAL 7025. Otros colores de la carta RAL, incremento de 75 €. Antideslizante clase 2 y con tratamiento antibacterias. Incluye válvula Ref. 461. Permite corte a medida. Con marco incremento del 10% sobre el PVP.	<b>553,00€</b>	<b>553,00€</b>

Referencia	Descripción	€ Blanco	€ Color
<b>95160070</b> ⑤	<b>PLATO MARINA 160x70 EXTRA-PLANO</b> 1600x700x28mm / 54.0Kg Plato de ducha en resina, con acabado termofundido en Gel Coat de alta calidad, con texturas de pizarra y granito. Colores: blanco RAL 9003, taupe RAL 7006, negro RAL 9005, grafito RAL 7024, gris RAL 7004, gris cemento RAL 7025. Otros colores de la carta RAL, incremento de 75 €. Antideslizante clase 2 y con tratamiento antibacterias. Incluye válvula Ref. 461. Permite corte a medida. Con marco incremento del 10% sobre el PVP.	<b>427,00€</b>	<b>427,00€</b>
<b>95160080</b> ⑥	<b>PLATO MARINA 160x80 EXTRA-PLANO</b> 1600x800x28mm / 58.0Kg Plato de ducha en resina, con acabado termofundido en Gel Coat de alta calidad, con texturas de pizarra y granito. Colores: blanco RAL 9003, taupe RAL 7006, negro RAL 9005, grafito RAL 7024, gris RAL 7004, gris cemento RAL 7025. Otros colores de la carta RAL, incremento de 75 €. Antideslizante clase 2 y con tratamiento antibacterias. Incluye válvula Ref. 461. Permite corte a medida. Con marco incremento del 10% sobre el PVP.	<b>493,00€</b>	<b>493,00€</b>
<b>95160090</b> ⑦	<b>PLATO MARINA 160x90 EXTRA-PLANO</b> 1600x900x28mm / 68.0Kg Plato de ducha en resina, con acabado termofundido en Gel Coat de alta calidad, con texturas de pizarra y granito. Colores: blanco RAL 9003, taupe RAL 7006, negro RAL 9005, grafito RAL 7024, gris RAL 7004, gris cemento RAL 7025. Otros colores de la carta RAL, incremento de 75 €. Antideslizante clase 2 y con tratamiento antibacterias. Incluye válvula Ref. 461. Permite corte a medida. Con marco incremento del 10% sobre el PVP.	<b>553,00€</b>	<b>553,00€</b>
<b>95160100</b> ⑧	<b>PLATO MARINA 160x100 EXTRA-PLANO</b> 1600x1000x28mm / 75.0Kg Plato de ducha en resina, con acabado termofundido en Gel Coat de alta calidad, con textura de granito. Colores: blanco RAL 9003, taupe RAL 7006, negro RAL 9005, grafito RAL 7024, gris RAL 7004, gris cemento RAL 7025. Otros colores de la carta RAL, incremento de 75 €. Antideslizante clase 2 y con tratamiento antibacterias. Incluye válvula Ref. 461. Permite corte a medida. Con marco incremento del 10% sobre el PVP.	<b>601,00€</b>	<b>601,00€</b>

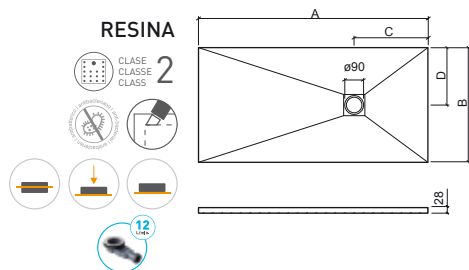

	A	B	C	D		A	B	C	D		
①	150x70	1500	700	450	350	⑤	160x70	1600	700	450	350
②	150x80	1500	800	450	400	⑥	160x80	1600	800	450	400
③	150x90	1500	900	450	450	⑦	160x90	1600	900	450	450
④	150x100	1500	1000	450	500	⑧	160x100	1600	1000	450	500

**LEYENDA.**

- En caja de madera
- Sobre suelo
- Encastrar
- Extra-plano
- Corte a medida
- Antibacteriano
- CLASE 2 Antideslizante clase 2

BL. BLANCO / COL. COLOR

# MARINA

resina | extra-plano | sobre suelo | encastrar

Referencia	Descripción	€ Blanco	€ Color
<b>95170070</b> ①	<b>PLATO MARINA 170x70 EXTRA-PLANO</b> 1700x700x28mm / 57.0Kg Plato de ducha en resina, con acabado termofundido en Gel Coat de alta calidad, con texturas de pizarra y granito. Colores: blanco RAL 9003, taupe RAL 7006, negro RAL 9005, grafito RAL 7024, gris RAL 7004, gris cemento RAL 7025. Otros colores de la carta RAL, incremento de 75 €. Antideslizante clase 2 y con tratamiento antibacterias. Incluye válvula Ref. 461. Permite corte a medida. Con marco incremento del 10% sobre el PVP.	<b>455,00€</b>	<b>455,00€</b>
<b>95170080</b> ②	<b>PLATO MARINA 170x80 EXTRA-PLANO</b> 1700x800x28mm / 65.0Kg Plato de ducha en resina, con acabado termofundido en Gel Coat de alta calidad, con texturas de pizarra y granito. Colores: blanco RAL 9003, taupe RAL 7006, negro RAL 9005, grafito RAL 7024, gris RAL 7004, gris cemento RAL 7025. Otros colores de la carta RAL, incremento de 75 €. Antideslizante clase 2 y con tratamiento antibacterias. Incluye válvula Ref. 461. Permite corte a medida. Con marco incremento del 10% sobre el PVP.	<b>519,00€</b>	<b>519,00€</b>
<b>95170090</b> ③	<b>PLATO MARINA 170x90 EXTRA-PLANO</b> 1700x900x28mm / 73.0Kg Plato de ducha en resina, con acabado termofundido en Gel Coat de alta calidad, con texturas de pizarra y granito. Colores: blanco RAL 9003, taupe RAL 7006, negro RAL 9005, grafito RAL 7024, gris RAL 7004, gris cemento RAL 7025. Otros colores de la carta RAL, incremento de 75 €. Antideslizante clase 2 y con tratamiento antibacterias. Incluye válvula Ref. 461. Permite corte a medida. Con marco incremento del 10% sobre el PVP.	<b>565,00€</b>	<b>565,00€</b>
<b>95170100</b> ④	<b>PLATO MARINA 170x100 EXTRA-PLANO</b> 1700x1000x28mm / 80.0Kg Plato de ducha en resina, con acabado termofundido en Gel Coat de alta calidad, con textura de granito. Colores: blanco RAL 9003, taupe RAL 7006, negro RAL 9005, grafito RAL 7024, gris RAL 7004, gris cemento RAL 7025. Otros colores de la carta RAL, incremento de 75 €. Antideslizante clase 2 y con tratamiento antibacterias. Incluye válvula Ref. 461. Permite corte a medida. Con marco incremento del 10% sobre el PVP.	<b>611,00€</b>	<b>611,00€</b>

Referencia	Descripción	€ Blanco	€ Color
<b>95180070</b> ⑤	<b>PLATO MARINA 180x70 EXTRA-PLANO</b> 1800x700x28mm / 60.0Kg Plato de ducha en resina, con acabado termofundido en Gel Coat de alta calidad, con texturas de pizarra y granito. Colores: blanco RAL 9003, taupe RAL 7006, negro RAL 9005, grafito RAL 7024, gris RAL 7004, gris cemento RAL 7025. Otros colores de la carta RAL, incremento de 75 €. Antideslizante clase 2 y con tratamiento antibacterias. Incluye válvula Ref. 461. Permite corte a medida. Con marco incremento del 10% sobre el PVP.	<b>481,00€</b>	<b>481,00€</b>
<b>95180080</b> ⑥	<b>PLATO MARINA 180x80 EXTRA-PLANO</b> 1800x800x28mm / 67.0Kg Plato de ducha en resina, con acabado termofundido en Gel Coat de alta calidad, con texturas de pizarra y granito. Colores: blanco RAL 9003, taupe RAL 7006, negro RAL 9005, grafito RAL 7024, gris RAL 7004, gris cemento RAL 7025. Otros colores de la carta RAL, incremento de 75 €. Antideslizante clase 2 y con tratamiento antibacterias. Incluye válvula Ref. 461. Permite corte a medida. Con marco incremento del 10% sobre el PVP.	<b>533,00€</b>	<b>533,00€</b>
<b>95180090</b> ⑦	<b>PLATO MARINA 180x90 EXTRA-PLANO</b> 1800x900x28mm / 75.0Kg Plato de ducha en resina, con acabado termofundido en Gel Coat de alta calidad, con texturas de pizarra y granito. Colores: blanco RAL 9003, taupe RAL 7006, negro RAL 9005, grafito RAL 7024, gris RAL 7004, gris cemento RAL 7025. Otros colores de la carta RAL, incremento de 75 €. Antideslizante clase 2 y con tratamiento antibacterias. Incluye válvula Ref. 461. Permite corte a medida. Con marco incremento del 10% sobre el PVP.	<b>565,00€</b>	<b>565,00€</b>
<b>95180100</b> ⑧	<b>PLATO MARINA 180x100 EXTRA-PLANO</b> 1800x1000x28mm / 85.0Kg Plato de ducha en resina, con acabado termofundido en Gel Coat de alta calidad, con textura de granito. Colores: blanco RAL 9003, taupe RAL 7006, negro RAL 9005, grafito RAL 7024, gris RAL 7004, gris cemento RAL 7025. Otros colores de la carta RAL, incremento de 75 €. Antideslizante clase 2 y con tratamiento antibacterias. Incluye válvula Ref. 461. Permite corte a medida. Con marco incremento del 10% sobre el PVP.	<b>616,00€</b>	<b>616,00€</b>

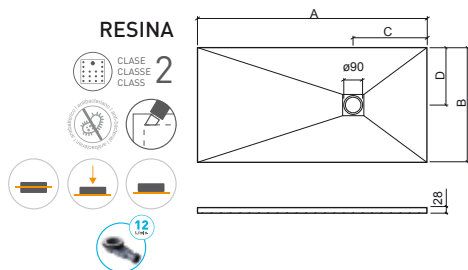

	A	B	C	D		A	B	C	D		
①	170x70	1700	700	450	350	⑤	180x70	1800	700	450	350
②	170x80	1700	800	450	400	⑥	180x80	1800	800	450	400
③	170x90	1700	900	450	450	⑦	180x90	1800	900	450	450
④	170x100	1700	1000	450	500	⑧	180x100	1800	1000	450	500

## LEYENDA.

Antideslizante clase 2
 Antibacteriano
 Corte a medida
 Extra-plano
 Encastrar
 Sobre suelo
 En caja de madera

Referencia	Descripción	€ Blanco	€ Color
<b>95190070</b> ①	<b>PLATO MARINA 190x70 EXTRA-PLANO</b> 1900x700x28mm / 63.0Kg Plato de ducha en resina, con acabado termofundido en Gel Coat de alta calidad, con texturas de pizarra y granito. Colores: blanco RAL 9003, taupe RAL 7006, negro RAL 9005, grafito RAL 7024, gris RAL 7004, gris cemento RAL 7025. Otros colores de la carta RAL, incremento de 75 €. Antideslizante clase 2 y con tratamiento antibacterias. Incluye válvula Ref. 461. Permite corte a medida. Con marco incremento del 10% sobre el PVP.	<b>506,00€</b>	<b>506,00€</b>
<b>95190080</b> ②	<b>PLATO MARINA 190x80 EXTRA-PLANO</b> 1900x800x28mm / 72.0Kg Plato de ducha en resina, con acabado termofundido en Gel Coat de alta calidad, con texturas de pizarra y granito. Colores: blanco RAL 9003, taupe RAL 7006, negro RAL 9005, grafito RAL 7024, gris RAL 7004, gris cemento RAL 7025. Otros colores de la carta RAL, incremento de 75 €. Antideslizante clase 2 y con tratamiento antibacterias. Incluye válvula Ref. 461. Permite corte a medida. Con marco incremento del 10% sobre el PVP.	<b>578,00€</b>	<b>578,00€</b>
<b>95190090</b> ③	<b>PLATO MARINA 190x90 EXTRA-PLANO</b> 1900x900x28mm / 80.0Kg Plato de ducha en resina, con acabado termofundido en Gel Coat de alta calidad, con texturas de pizarra y granito. Colores: blanco RAL 9003, taupe RAL 7006, negro RAL 9005, grafito RAL 7024, gris RAL 7004, gris cemento RAL 7025. Otros colores de la carta RAL, incremento de 75 €. Antideslizante clase 2 y con tratamiento antibacterias. Incluye válvula Ref. 461. Permite corte a medida. Con marco incremento del 10% sobre el PVP.	<b>604,00€</b>	<b>604,00€</b>
<b>95190100</b> ④	<b>PLATO MARINA 190x100 EXTRA-PLANO</b> 1900x1000x28mm / 90.0Kg Plato de ducha en resina, con acabado termofundido en Gel Coat de alta calidad, con textura de granito. Colores: blanco RAL 9003, taupe RAL 7006, negro RAL 9005, grafito RAL 7024, gris RAL 7004, gris cemento RAL 7025. Otros colores de la carta RAL, incremento de 75 €. Antideslizante clase 2 y con tratamiento antibacterias. Incluye válvula Ref. 461. Permite corte a medida. Con marco incremento del 10% sobre el PVP.	<b>649,00€</b>	<b>649,00€</b>

Referencia	Descripción	€ Blanco	€ Color
<b>95200070</b> ⑤	<b>PLATO MARINA 200x70 EXTRA-PLANO</b> 2000x700x28mm / 67.0Kg Plato de ducha en resina, con acabado termofundido en Gel Coat de alta calidad, con texturas de pizarra y granito. Colores: blanco RAL 9003, taupe RAL 7006, negro RAL 9005, grafito RAL 7024, gris RAL 7004, gris cemento RAL 7025. Otros colores de la carta RAL, incremento de 75 €. Antideslizante clase 2 y con tratamiento antibacterias. Incluye válvula Ref. 461. Permite corte a medida. Con marco incremento del 10% sobre el PVP.	<b>533,00€</b>	<b>533,00€</b>
<b>95200080</b> ⑥	<b>PLATO MARINA 200x80 EXTRA-PLANO</b> 2000x800x28mm / 76.0Kg Plato de ducha en resina, con acabado termofundido en Gel Coat de alta calidad, con texturas de pizarra y granito. Colores: blanco RAL 9003, taupe RAL 7006, negro RAL 9005, grafito RAL 7024, gris RAL 7004, gris cemento RAL 7025. Otros colores de la carta RAL, incremento de 75 €. Antideslizante clase 2 y con tratamiento antibacterias. Incluye válvula Ref. 461. Permite corte a medida. Con marco incremento del 10% sobre el PVP.	<b>604,00€</b>	<b>604,00€</b>
<b>95200090</b> ⑦	<b>PLATO MARINA 200x90 EXTRA-PLANO</b> 2000x900x28mm / 85.0Kg Plato de ducha en resina, con acabado termofundido en Gel Coat de alta calidad, con texturas de pizarra y granito. Colores: blanco RAL 9003, taupe RAL 7006, negro RAL 9005, grafito RAL 7024, gris RAL 7004, gris cemento RAL 7025. Otros colores de la carta RAL, incremento de 75 €. Antideslizante clase 2 y con tratamiento antibacterias. Incluye válvula Ref. 461. Permite corte a medida. Con marco incremento del 10% sobre el PVP.	<b>649,00€</b>	<b>649,00€</b>
<b>95200100</b> ⑧	<b>PLATO MARINA 200x100 EXTRA-PLANO</b> 2000x1000x28mm / 95.0Kg Plato de ducha en resina, con acabado termofundido en Gel Coat de alta calidad, con textura de granito. Colores: blanco RAL 9003, taupe RAL 7006, negro RAL 9005, grafito RAL 7024, gris RAL 7004, gris cemento RAL 7025. Otros colores de la carta RAL, incremento de 75 €. Antideslizante clase 2 y con tratamiento antibacterias. Incluye válvula Ref. 461. Permite corte a medida. Con marco incremento del 10% sobre el PVP.	<b>701,00€</b>	<b>701,00€</b>

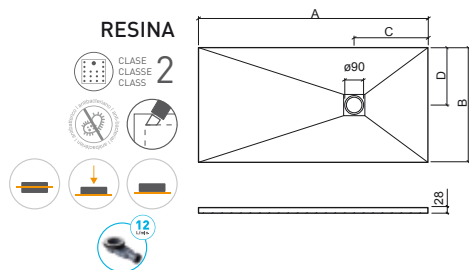

	A	B	C	D		A	B	C	D		
①	<b>190x70</b>	1900	700	450	350	⑤	<b>200x70</b>	2000	700	450	350
②	<b>190x80</b>	1900	800	450	400	⑥	<b>200x80</b>	2000	800	450	400
③	<b>190x90</b>	1900	900	450	450	⑦	<b>200x90</b>	2000	900	450	450
④	<b>190x100</b>	1900	1000	450	500	⑧	<b>200x100</b>	2000	1000	450	500

## LEYENDA.

- En caja de madera
- Sobre suelo
- Encastrar
- Extra-plano
- Corte a medida
- Antibacteriano
- CLASE CLASSE CLASS **2** Antideslizante clase 2

BL. BLANCO / COL. COLOR

# METRIC

sistemas desagüe ducha

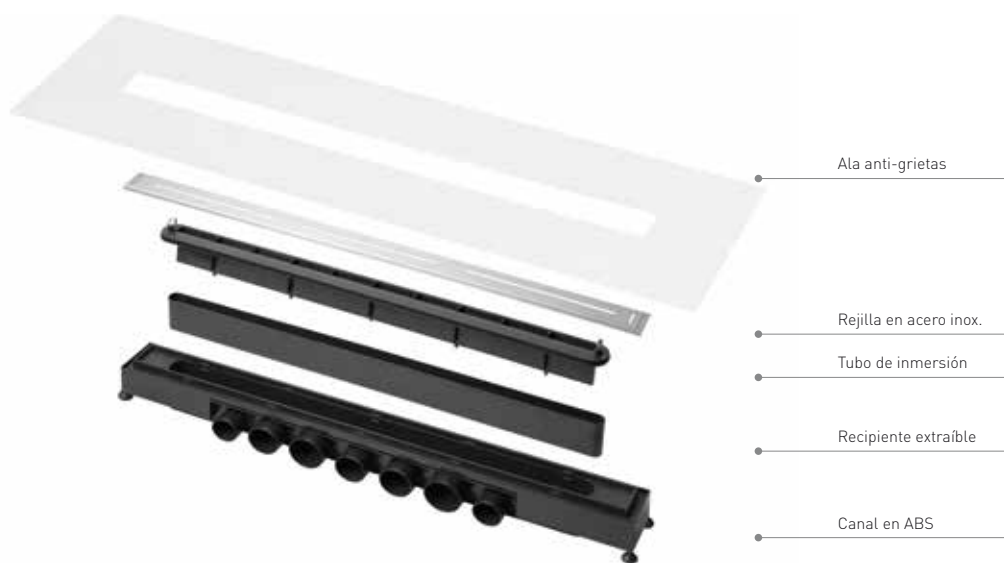



Referencia Descripción € Cromo

**49070** ① SISTEMA DESAGÜE DUCHA METRIC 70 **371,00€**

700x92x120mm / 1.8Kg  
 Canalón sifonado en ABS con rejilla de acero inoxidable cepillado, para instalación encastrada. Caudal hasta 84 litros por minuto. Provisto de pantalla anti-fisuras para una mejor impermeabilización. Altura reducida, regulable de 80mm a 120mm. Universal, con 7 salidas para responder a las necesidades de los diferentes mercados. Fácil mantenimiento. En conformidad con las normas NF EN 274 y NF EN 1253.

**49080** ② SISTEMA DESAGÜE DUCHA METRIC 80 **395,00€**

800x92x120mm / 1.9Kg  
 Canalón sifonado en ABS con rejilla de acero inoxidable cepillado, para instalación encastrada. Caudal hasta 84 litros por minuto. Provisto de pantalla anti-fisuras para una mejor impermeabilización. Altura reducida, regulable de 80mm a 120mm. Universal, con 7 salidas para responder a las necesidades de los diferentes mercados. Fácil mantenimiento. En conformidad con las normas NF EN 274 y NF EN 1253.

**49090** ③ SISTEMA DESAGÜE DUCHA METRIC 90 **435,00€**

900x92x120mm / 2.5Kg  
 Canalón sifonado en ABS con rejilla de acero inoxidable cepillado, para instalación encastrada. Caudal hasta 84 litros por minuto. Provisto de pantalla anti-fisuras para una mejor impermeabilización. Altura reducida, regulable de 80mm a 120mm. Universal, con 7 salidas para responder a las necesidades de los diferentes mercados. Fácil mantenimiento. En conformidad con las normas NF EN 274 y NF EN 1253.

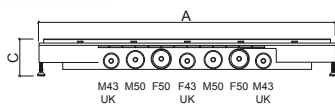

	A	B	C	D	E
①	70	700	92	80-120	674 50
②	80	800	92	80-120	774 50
③	90	900	92	80-120	874 50

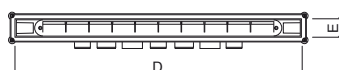



# VÁLVULAS

Referencia	Descripción	€ Cromo
------------	-------------	---------

<b>495</b>	<b>VÁLVULA Ø60 P/ PLATO DE DUCHA</b>	<b>33,00€</b>
------------	--------------------------------------	---------------

0.3Kg  
En cromo.  
Compatible con platos de ducha válvula de Ø60.



Referencia	Descripción	€ Cromo
------------	-------------	---------

<b>48711</b>	<b>VÁLVULA COMPACTA Ø90 C/SIFÓN P/ PLATO DE DUCHA</b>	<b>36,00€</b>
--------------	---	---------------

0.4Kg  
En cromo.  
Compatible con platos de ducha válvula de Ø90.



Referencia	Descripción	€ Cromo
------------	-------------	---------

<b>461</b>	<b>VÁLVULA COMPACTA Ø90 P/ PLATOS DE RESINA</b>	<b>33,00€</b>
------------	---	---------------

En cromo.



Referencia	Descripción	€ Negro
------------	-------------	---------

<b>48726</b>	<b>VÁLVULA COMPACTA Ø90 C/SIFÓN P/PLATO DE DUCHA</b>	<b>55,00€</b>
--------------	--	---------------

0.4Kg  
En negro mate.  
Compatible con platos de ducha válvula de Ø90.







## HIDROMASAJE



### Columnas

251 Shadow



# SHADOW



Referencia Descripción € Blanco

**88878411** COLUMNA HIDROMASAJE SHADOW TERMOSTÁTICA 1.073,00€  
 339x372x1410mm / 11.0Kg  
 Columna hidromasaje en acrílico blanco con grifería termostática, 3 inyectores, 2 cabezales ducha y manoducha.

Referencia Descripción € Blanco

**88878011** COLUMNA HIDROMASAJE SHADOW MONOMANDO 972,00€  
 324x372x1410mm / 11.0Kg  
 Columna hidromasaje en acrílico blanco con grifería monomando, 3 inyectores, 2 cabezales ducha y manoducha.

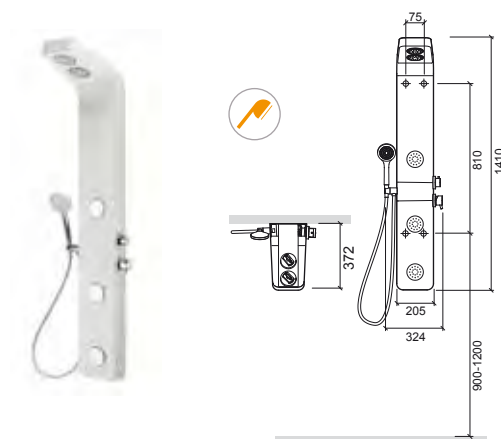
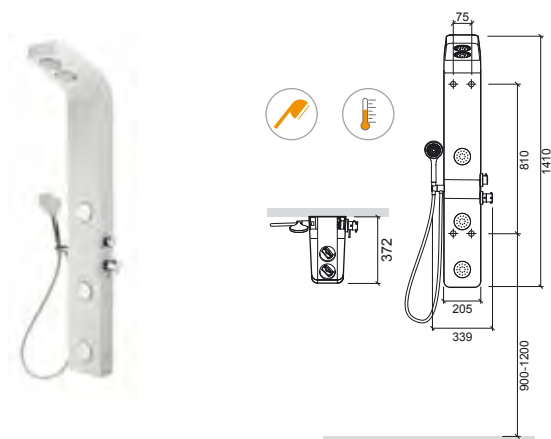

LEYENDA.

Manoducha Termostática





## MAMPARAS

### Bañeras

- 255 Safira NEW
- 256 Versus

### Platos de ducha

- 257 Screen
- 258 Safira NEW
- 262 Versus
- 264 New WcCare

- 265 **Compatibilidad**





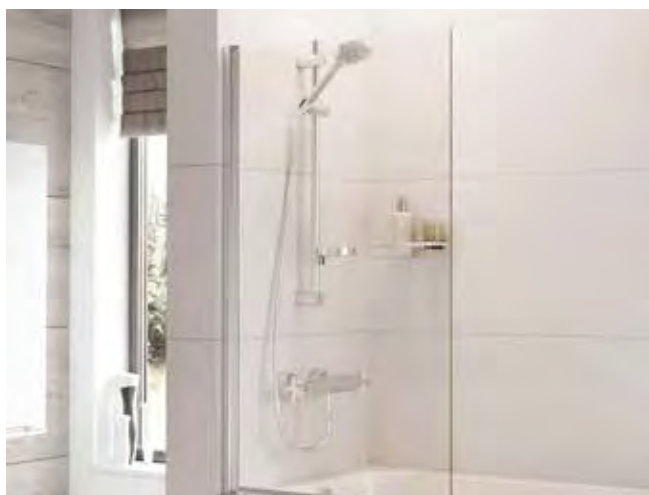

Referencia	Descripción	€ Vidrio cr
------------	-------------	-------------

<b>89510100</b>	<b>MAMPARA SAFIRA 80</b> 820x1360mm / 16.0Kg Mampara reversible de cristal sin tirador (6mm) con perfil en aluminio con acabado <b>cromado</b> . Juntas en silicona y plástico. Incluye Kit de Fijación.	<b>315,00€</b>
-----------------	--	----------------

NEW

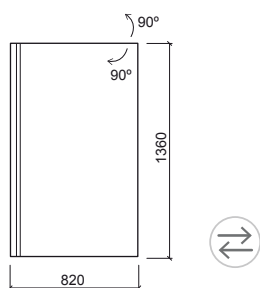

Referencia	Descripción	€ Vidrio cr
------------	-------------	-------------

<b>89510000</b>	<b>MAMPARA SAFIRA 90</b> 910x1500mm / 26.0Kg Mampara reversible de cristal sin tirador (6mm) con perfil de aluminio con acabado <b>cromado</b> . Juntas en silicona y plástico. Un panel de vidrio abatible. Incluye Kit de Fijación.	<b>579,50€</b>
-----------------	---	----------------

NEW

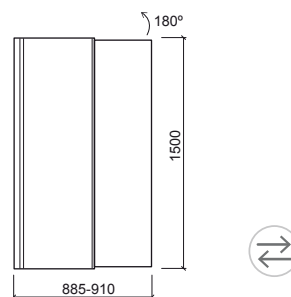

LEYENDA:

En caja Reversible

CR. CROMO

# VERSUS

Bañera

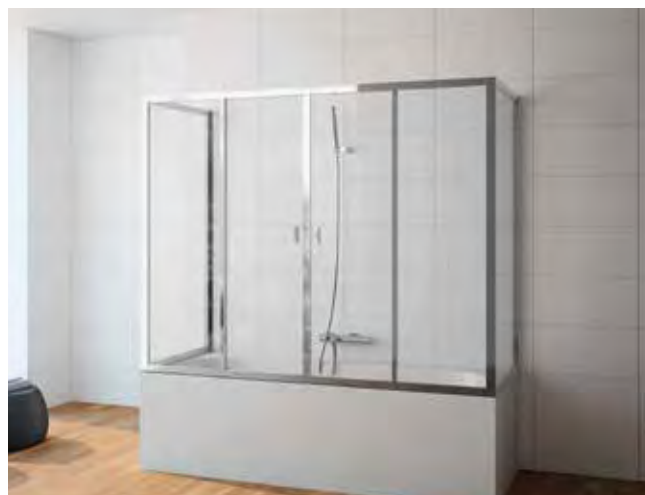

Referencia	Descripción	€ Vidrio cr	€ Vidrio bl
------------	-------------	-------------	-------------

<b>89350500</b>	<b>① MAMPARA VERSUS 150</b>	<b>653,00€</b>	<b>630,00€</b>
-----------------	-----------------------------	----------------	----------------

 1500x1400mm / 29.1Kg  
Mampara en vidrio templado 4mm con abertura central y cierre magnético. Perfiles ajustables de 0 a 20mm, en aluminio con acabado  **cromado**  o lacado en  **blanco** . Aplicación: encastrada, con 1 ó 2 paneles laterales. Compatible con bañeras de 150.

<b>89352500</b>	<b>② MAMPARA VERSUS 160</b>	<b>666,00€</b>	<b>644,00€</b>
-----------------	-----------------------------	----------------	----------------

 1600x1400mm / 31.2Kg  
Mampara en vidrio templado 4mm con abertura central y cierre magnético. Perfiles ajustables de 0 a 20mm, en aluminio con acabado  **cromado**  o lacado en  **blanco** . Aplicación: encastrada, con 1 ó 2 paneles laterales. Compatible con bañeras de 160.

<b>89353500</b>	<b>③ MAMPARA VERSUS 170</b>	<b>681,00€</b>	<b>657,00€</b>
-----------------	-----------------------------	----------------	----------------

 1700x1400mm / 33.1Kg  
Mampara en vidrio templado 4mm con abertura central y cierre magnético. Perfiles ajustables de 0 a 20mm, en aluminio con acabado  **cromado**  o lacado en  **blanco** . Aplicación: encastrada, con 1 ó 2 paneles laterales. Compatible con bañeras de 170.

<b>89354500</b>	<b>④ MAMPARA VERSUS 175</b>	<b>687,00€</b>	<b>663,00€</b>
-----------------	-----------------------------	----------------	----------------

 1750x1400mm / 33.8Kg  
Mampara en vidrio templado 4mm con abertura central y cierre magnético. Perfiles ajustables de 0 a 20mm, en aluminio con acabado  **cromado**  o lacado en  **blanco** . Aplicación: encastrada, con 1 ó 2 paneles laterales. Compatible con bañeras de 175.

<b>89355500</b>	<b>⑤ MAMPARA VERSUS 180</b>	<b>696,00€</b>	<b>669,00€</b>
-----------------	-----------------------------	----------------	----------------

 1800x1400mm / 34.2Kg  
Mampara en vidrio templado 4mm con abertura central y cierre magnético. Perfiles ajustables de 0 a 20mm, en aluminio con acabado  **cromado**  o lacado en  **blanco** . Aplicación: encastrada, con 1 ó 2 paneles laterales. Compatible con bañeras de 180.

Referencia	Descripción	€ Vidrio cr	€ Vidrio bl
------------	-------------	-------------	-------------

<b>89356500</b>	<b>⑥ MAMPARA VERSUS 190</b>	<b>709,00€</b>	<b>684,00€</b>
-----------------	-----------------------------	----------------	----------------

 1900x1400mm / 37.5Kg  
Mampara en vidrio templado 4mm con abertura central y cierre magnético. Perfiles ajustables de 0 a 20mm, en aluminio con acabado  **cromado**  o lacado en  **blanco** . Aplicación: encastrada, con 1 ó 2 paneles laterales. Compatible con bañeras de 190.

Referencia	Descripción	€ Vidrio cr	€ Vidrio bl
------------	-------------	-------------	-------------

<b>89360100</b>	<b>⑦ PANEL FIJO VERSUS 70</b>	<b>222,00€</b>	<b>211,00€</b>
-----------------	-------------------------------	----------------	----------------

 700x1400mm / 12.4Kg  
Panel en vidrio templado 4mm. Perfiles ajustables de 0 a 20mm en aluminio con acabado  **cromado**  o lacado en  **blanco** . Compatible con bañeras de 70.

<b>89361100</b>	<b>⑧ PANEL FIJO VERSUS 75</b>	<b>226,00€</b>	<b>216,00€</b>
-----------------	-------------------------------	----------------	----------------

 750x1400mm / 13.3Kg  
Panel en vidrio templado 4mm. Perfiles ajustables de 0 a 20mm en aluminio con acabado  **cromado**  o lacado en  **blanco** . Compatible con bañeras de 75.

<b>89362100</b>	<b>⑨ PANEL FIJO VERSUS 80</b>	<b>234,00€</b>	<b>223,00€</b>
-----------------	-------------------------------	----------------	----------------

 800x1400mm / 13.0Kg  
Panel en vidrio templado 4mm. Perfiles ajustables de 0 a 20mm en aluminio con acabado  **cromado**  o lacado en  **blanco** . Compatible con bañeras de 80.

<b>89363100</b>	<b>⑩ PANEL FIJO VERSUS 90</b>	<b>258,00€</b>	<b>246,00€</b>
-----------------	-------------------------------	----------------	----------------

 900x1400mm / 16.0Kg  
Panel en vidrio templado 4mm. Perfiles ajustables de 0 a 20mm en aluminio con acabado  **cromado**  o lacado en  **blanco** . Compatible con bañeras de 90.

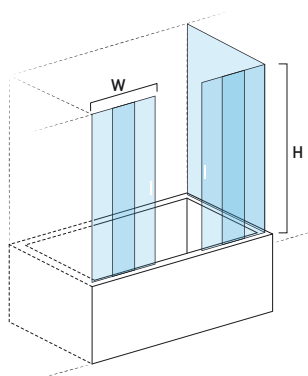

	W	H	MIN	MAX
①	150	1500	1400	1480 1520
②	160	1600	1400	1590 1610
③	170	1700	1400	1690 1710
④	175	1750	1400	1740 1760
⑤	180	1800	1400	1790 1810
⑥	190	1900	1400	1890 1910

	W	H	MIN	MAX
⑦	70	700	1400	690 710
⑧	75	750	1400	740 760
⑨	80	800	1400	790 810
⑩	90	900	1400	890 910

LEYENDA.

 En caja

BL. BLANCO / CR. CROMO





Referencia	Descripción	€ Vidrio
<b>894100</b>	<b>① MAMPARA SCREEN 100</b> 940x2043mm / 44.0Kg Vidrio asentado sobre perfil de aluminio y fijado a pared por dos barras de inox. Vidrio transparente templado de 8mm. Varillas de fijación en inox pulido con ajuste de 20cm. Compatible con platos de ducha de 100x70/75/80/90.	<b>733,00€</b>
<b>894120</b>	<b>② MAMPARA SCREEN 120</b> 1140x2043mm / 53.0Kg Vidrio asentado sobre perfil de aluminio y fijado a pared por dos barras de inox. Vidrio transparente templado de 8mm. Varillas de fijación en inox pulido con ajuste de 20cm. Compatible con platos de ducha de 120x70/75/80/90.	<b>790,00€</b>
<b>894140</b>	<b>③ MAMPARA SCREEN 140</b> 1340x2043mm / 62.0Kg Vidrio asentado sobre perfil de aluminio y fijado a pared por dos barras de inox. Vidrio transparente templado de 8mm. Varillas de fijación en inox pulido con ajuste de 20cm. Compatible con platos de ducha de 140x70/75/80/90.	<b>865,00€</b>
<b>894160</b>	<b>④ MAMPARA SCREEN 160</b> 1540x2043mm / 71.0Kg Vidrio asentado sobre perfil de aluminio y fijado a pared por dos barras de inox. Vidrio transparente templado de 8mm. Varillas de fijación en inox pulido con ajuste de 20cm. Compatible con platos de ducha de 160x70/75/80/90.	<b>931,00€</b>

Referencia	Descripción	€ Vidrio
<b>894101</b>	<b>① MAMPARA SCREEN 100 C/FIJACIÓN LATERAL</b> 940x2050mm / 43.0Kg Vidrio asentado sobre perfil de aluminio y fijado a pared por una barra de inox. Vidrio transparente templado de 8mm. Varillas de fijación en inox pulido con ajuste de 20cm. Compatible con platos de ducha de 100x70/75/80/90.	<b>733,00€</b>
<b>894121</b>	<b>② MAMPARA SCREEN 120 C/FIJACIÓN LATERAL</b> 1140x2050mm / 52.0Kg Vidrio asentado sobre perfil de aluminio y fijado a pared por una barra de inox. Vidrio transparente templado de 8mm. Varillas de fijación en inox pulido con ajuste de 20cm. Compatible con platos de ducha de 120x70/75/80/90.	<b>790,00€</b>
<b>894141</b>	<b>③ MAMPARA SCREEN 140 C/FIJACIÓN LATERAL</b> 1340x2050mm / 62.0Kg Vidrio asentado sobre perfil de aluminio y fijado a pared por una barra de inox. Vidrio transparente templado de 8mm. Varillas de fijación en inox pulido con ajuste de 20cm. Compatible con platos de ducha de 140x70/75/80/90.	<b>865,00€</b>
<b>894161</b>	<b>④ MAMPARA SCREEN 160 C/FIJACIÓN LATERAL</b> 1540x2050mm / 71.0Kg Vidrio asentado sobre perfil de aluminio y fijado a pared por una barra de inox. Vidrio transparente templado de 8mm. Varillas de fijación en inox pulido con ajuste de 20cm. Compatible con platos de ducha de 160x70/75/80/90.	<b>931,00€</b>

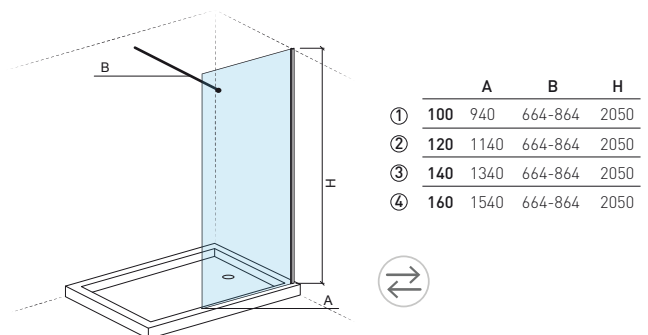
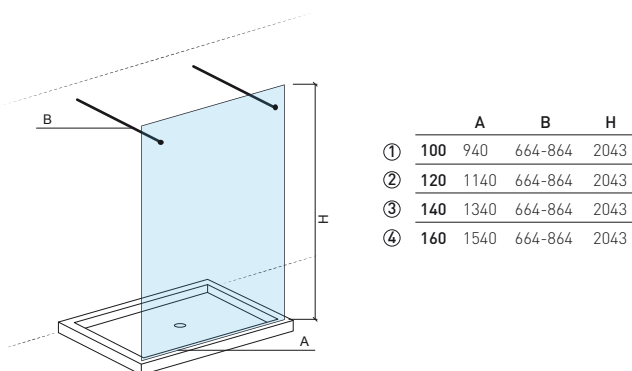

LEYENDA.

- En caja
- Reversible

# SAFIRA

Plato de ducha

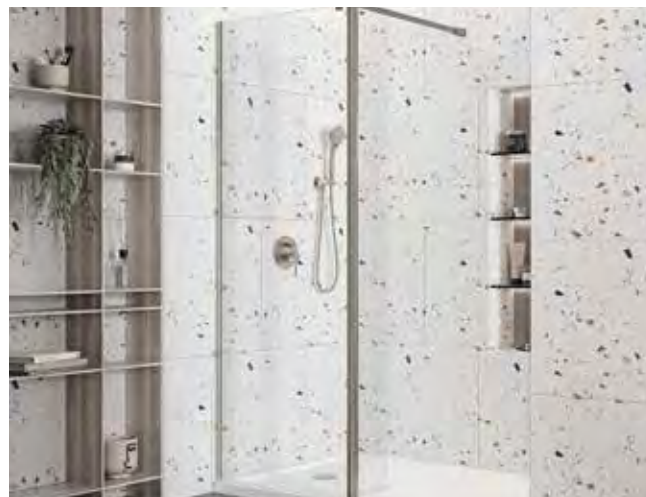

Referencia	Descripción	€ Vidrio cr	€ Vidrio ne
------------	-------------	-------------	-------------

**89668022** ① PANEL SAFIRA 80 **422,00€** **572,00€**

765x2000mm / 25.3Kg

Panel reversible (8 mm) de vidrio soportado por carril de fijación lateral fija a la pared. Con acabado  **cromado**  o  **negro mate** . Brazo de soporte opcional  **no incluido**  (8A9660000).

**89660022** ② PANEL SAFIRA 100 **450,50€** **608,00€**

965x2000mm / 31.0Kg

Panel reversible (8 mm) de vidrio soportado por carril de fijación lateral fija a la pared. Con acabado  **cromado**  o  **negro mate** . Brazo de soporte opcional  **no incluido**  (8A9660000).

**89662022** ③ PANEL SAFIRA 120 **500,00€** **679,00€**

1165x2000mm / 35.8Kg

Panel reversible (8 mm) de vidrio soportado por carril de fijación lateral fija a la pared. Con acabado  **cromado**  o  **negro mate** . Brazo de soporte opcional  **no incluido**  (8A9660000).

NEW

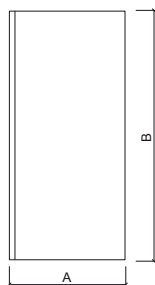

	A	B
①	90	765 2000
②	100	965 2000
③	120	1165 2000



Referencia	Descripción	€ Vidrio cr	€ Vidrio ne
------------	-------------	-------------	-------------

**89673022** PANEL DEFLECTOR SAFIRA 30 **400,00€** **540,00€**

345x2000mm / 15.4Kg

Panel de vidrio reversible (8 mm) sostenido por un riel de fijación lateral fijado a la mampara. Perfil con acabado  **cromado**  o  **negro mate** . Brazo de soporte opcional  **no incluido** . Compatible con mampara 80/100/120.

NEW



Referencia	Descripción	€ Vidrio cr	€ Vidrio ne
------------	-------------	-------------	-------------

**8A9660000** BRAZO DE SOPORTE SAFIRA **186,00€** **258,00€**

1030mm / 1.0Kg

Brazo soporte con acabado  **cromado**  o  **negro mate** . permite corte personalizado. Brazo de apoyo opcional. Compatible con mampara 80/100/120.

NEW

LEYENDA.

En caja

Reversible



Referencia Descripción € Vidrio cr

**89638022** ① MAMPARA 2 PUERTAS SAFIRA 80 **558,00€**

📦 790x1900mm / 21.7Kg  
Puerta de cristal reversible (4mm) con tirador de latón. perfiles ajustables de 0 a 50mm, con acabado  **cromado**. Aplicación: encastrada, con 1 panel en línea, con 1 o 2 paneles laterales.

**89639022** ② MAMPARA 2 PUERTAS SAFIRA 90 **586,00€**

📦 890x1900mm / 23.9Kg  
Puerta de cristal reversible (4mm) con tirador de latón. perfiles ajustables de 0 a 50mm, con acabado  **cromado**. Aplicación: encastrada, con 1 panel en línea, con 1 o 2 paneles laterales.

**89630022** ③ MAMPARA 2 PUERTAS SAFIRA 100 **615,00€**

📦 990x1900mm / 26.2Kg  
Puerta de cristal reversible (4mm) con tirador de latón. perfiles ajustables de 0 a 50mm, con acabado  **cromado**. Aplicación: encastrada, con 1 panel en línea, con 1 o 2 paneles laterales.

Referencia Descripción € Vidrio cr

**89628022** ① PUERTA PIVOTANTE SAFIRA 80 **465,00€**

📦 790x1900mm / 21.7Kg  
Puerta de cristal reversible (6mm) con tirador de latón. perfiles ajustables de 0 a 50mm, con acabado  **cromado**. Aplicación: encastrada, con 1 panel en línea, con 1 o 2 paneles laterales.

**89629022** ② PUERTA PIVOTANTE SAFIRA 90 **500,00€**

📦 890x1900mm / 23.9Kg  
Puerta de cristal reversible (6mm) con tirador de latón. perfiles ajustables de 0 a 50mm, con acabado  **cromado**. Aplicación: encastrada, con 1 panel en línea, con 1 o 2 paneles laterales.

**89620022** ③ PUERTA PIVOTANTE SAFIRA 100 **543,00€**

📦 990x1900mm / 26.2Kg  
Puerta de cristal reversible (6mm) con tirador de latón. perfiles ajustables de 0 a 50mm, con acabado  **cromado**. Aplicación: encastrada, con 1 panel en línea, con 1 o 2 paneles laterales.

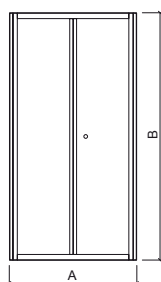

NEW

	A	B
①	80 740-790	1900
②	90 840-890	1900
③	100 940-990	1900

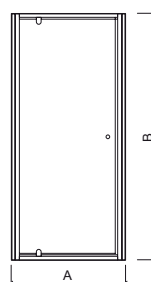

NEW

	A	B
①	80 740-790	1900
②	90 840-890	1900
③	100 940-990	1900



## LEYENDA.

📦 En caja    ⇄ Reversible

NE. NEGRO / CR. CROMO

# SAFIRA

Plato de ducha



Referencia Descripción € Vidrio cr

**89610022** ① PUERTA CORREDERA SAFIRA 100 **569,00€**

990x1900mm / 32.5Kg  
Puerta de cristal reversible (6mm) con tirador de latón. perfiles ajustables de 0 a 50mm, con acabado **cromado**. Aplicación: empotrada, con 1 panel en línea, con 1 o 2 paneles laterales.

**89612022** ② PUERTA CORREDERA SAFIRA 120 **580,00€**

1190x1900mm / 38.3Kg  
Puerta de cristal reversible (6mm) con tirador de latón. perfiles ajustables de 0 a 50mm, con acabado **cromado**. Aplicación: empotrada, con 1 panel en línea, con 1 o 2 paneles laterales.

**89614022** ③ PUERTA CORREDERA SAFIRA 140 **638,00€**

1390x1900mm / 44.4Kg  
Puerta de cristal reversible (6mm) con tirador de latón. perfiles ajustables de 0 a 50mm, con acabado **cromado**. Aplicación: empotrada, con 1 panel en línea, con 1 o 2 paneles laterales.

**89616022** ④ PUERTA CORREDERA SAFIRA 160 **666,00€**

1590x1900mm / 50.8Kg  
Puerta de cristal reversible (6mm) con tirador de latón. perfiles ajustables de 0 a 50mm, con acabado **cromado**. Aplicación: empotrada, con 1 panel en línea, con 1 o 2 paneles laterales.

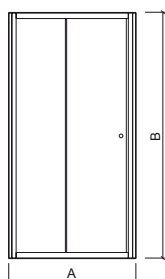

NEW



	A	B
①	100 940-990	1900
②	120 1140-1190	1900
③	140 1340-1390	1900
④	160 1540-1590	1900

Referencia Descripción € Vidrio cr

**89647022** ① PANEL LATERAL SAFIRA 70 **336,00€**

690x1900mm / 23.0Kg  
Panel de vidrio reversible (6mm). Perfil regulable de 0 a 25 mm, con acabado **cromado**. Compatible con puerta plegable 80/90/100, puerta pivotante 80/90/100, puerta corredera 100/120/140/160.

**89648022** ② PANEL LATERAL SAFIRA 80 **350,00€**

790x1900mm / 26.0Kg  
Panel de vidrio reversible (6mm). Perfil regulable de 0 a 25 mm, con acabado **cromado**. Compatible con puerta plegable 80/90/100, puerta pivotante 80/90/100, puerta corredera 100/120/140/160.

**89649022** ③ PANEL LATERAL SAFIRA 90 **365,00€**

890x1900mm / 28.8Kg  
Panel de vidrio reversible (6mm). Perfil regulable de 0 a 25 mm, con acabado **cromado**. Compatible con puerta plegable 80/90/100, puerta pivotante 80/90/100, puerta corredera 100/120/140/160.

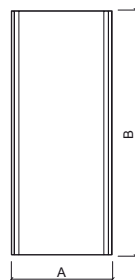

NEW



	A	B
①	70 665-690	1900
②	80 765-790	1900
③	90 865-890	1900

LEYENDA.

En caja

Reversible

CR. CROMO



Referencia Descripción € Vidrio cr

**89682022** ① PANEL INLINE SAFIRA 20 **329,00€**

📦 200x1900mm / 9.6Kg

Panel de cristal reversible (6mm) con brazo soporte incluido. Con acabado **cromado**. Compatible con puerta plegable 80/90/100, puerta pivotante 80/90/100, puerta corredera 100/120/140/160.



NEW



Referencia Descripción € Vidrio cr

**89658022** ① MAMPARA SAFIRA 80 **758,00€**

📦 790x790x1900mm / 48.3Kg

Divisor de vidrio templado (6mm) con cierre imantado y asa de latón. Perfiles regulables de 0 a 25mm, con acabado **cromado**. Compatible con bases de 80x80.

**89659022** ② MAMPARA SAFIRA 90 **815,00€**

📦 890x890x1900mm / 54.6Kg

Divisor de vidrio templado (6mm) con cierre imantado y asa en latón. Perfiles regulables de 0 a 25mm, con acabado **cromado**. Compatible con bases de 90x90.

**89650022** ③ MAMPARA SAFIRA 100 **929,00€**

📦 990x990x1900mm / 60.4Kg

Divisor de vidrio templado (6mm) con cierre imantado y asa en latón. Perfiles regulables de 0 a 25mm, con acabado **cromado**. Compatible con bases de 100x100.

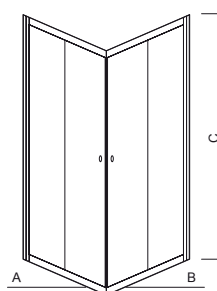

NEW

	A	B	C
① <b>80x80</b>	765-790	765-790	1900
② <b>90x90</b>	865-890	865-890	1900
③ <b>100x100</b>	965-990	965-990	1900

LEYENDA:

📦 En caja

↔ Reversible

CR. CROMO

# VERSUS

Plato de ducha



Referencia	Descripción	€ Vidrio cr	€ Vidrio bl
------------	-------------	-------------	-------------

<b>893010</b>	① <b>MAMPARA VERSUS 75</b> 750x750x1900mm / 35.9Kg Mampara en vidrio templado 4mm con cierre magnético. Perfiles ajustables de 0 a 20mm, en aluminio con acabado <b> cromado</b> o lacado en <b> blanco</b> . Compatible con platos de ducha de 75x75.	<b>712,00€</b>	<b>696,00€</b>
---------------	---	----------------	----------------

<b>893030</b>	② <b>MAMPARA VERSUS 80</b> 800x800x1900mm / 38.4Kg Mampara en vidrio templado 4mm con cierre magnético. Perfiles ajustables de 0 a 20mm, en aluminio con acabado <b> cromado</b> o lacado en <b> blanco</b> . Compatible con platos de ducha de 80x80.	<b>726,00€</b>	<b>719,00€</b>
---------------	---	----------------	----------------

<b>893040</b>	③ <b>MAMPARA VERSUS 90</b> 900x900x1900mm / 42.4Kg Mampara en vidrio templado 4mm con cierre magnético. Perfiles ajustables de 0 a 20mm, en aluminio con acabado <b> cromado</b> o lacado en <b> blanco</b> . Compatible con platos de ducha de 90x90.	<b>781,00€</b>	<b>775,00€</b>
---------------	---	----------------	----------------

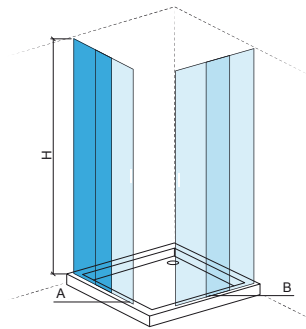

	A	B	H	MIN	MAX
①	75x75	750	750	1900	740 760
②	80x80	800	800	1900	790 810
③	90x90	900	900	1900	890 910

Referencia	Descripción	€ Vidrio cr	€ Vidrio bl
------------	-------------	-------------	-------------

<b>894000</b>	<b>MAMPARA VERSUS ESQUINA 90x70</b> 900x700x1900mm / 38.2Kg Mampara en vidrio templado 4mm con cierre magnético. Perfiles ajustables de 0 a 20mm, en aluminio con acabado <b> cromado</b> o lacado en <b> blanco</b> . Compatible con plato de ducha Waterline 90x70 107442.	<b>741,00€</b>	<b>723,00€</b>
---------------	---	----------------	----------------

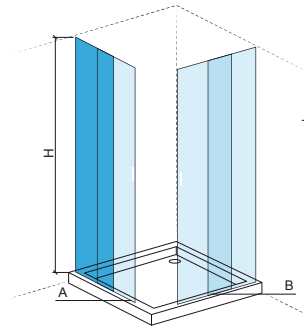

	A	B	H	900		700	
				MIN	MAX	MIN	MAX
90x70	900	700	1900	890	910	690	710

LEYENDA.

En caja

BL. BLANCO / CR. CROMO



Referencia Descripción € Vidrio cr € Vidrio bl

**8931000** ① MAMPARA VERSUS 100 490,00€ 488,00€

📦 1000x1900mm / 25.3Kg

Mampara reversible en vidrio templado 4mm con abertura lateral y cierre magnético. Perfiles ajustables de 0 a 40mm, en aluminio con acabado  **cromado**  o lacado en  **blanco** . Aplicación: encastrada, con 1 ó 2 paneles laterales. Compatible con platos de ducha de 100x70/75/80/90.

**8931200** ② MAMPARA VERSUS 120 521,00€ 517,00€

📦 1200x1900mm / 31.0Kg

Mampara reversible en vidrio templado 4mm con abertura lateral y cierre magnético. Perfiles ajustables de 0 a 40mm, en aluminio con acabado  **cromado**  o lacado en  **blanco** . Aplicación: encastrada, con 1 ó 2 paneles laterales. Compatible con platos de ducha de 120x70/75/80/90.

**8931400** ③ MAMPARA VERSUS 140 599,00€ 589,00€

📦 1400x1900mm / 35.8Kg

Mampara reversible en vidrio templado 4mm con abertura lateral y cierre magnético. Perfiles ajustables de 0 a 40mm, en aluminio con acabado  **cromado**  o lacado en  **blanco** . Aplicación: encastrada, con 1 ó 2 paneles laterales. Compatible con platos de ducha de 140x70/75/80/90.

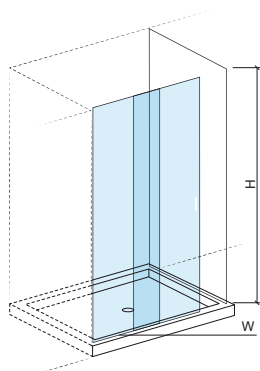

	W	H	MIN	MAX
①	1000	1900	980	1020
②	1200	1900	1180	1220
③	1400	1900	1380	1420

Referencia Descripción € Vidrio cr € Vidrio bl

**8931550** ① MAMPARA VERSUS 150 717,00€ 687,00€

📦 1500x1900mm / 35.6Kg

Mampara reversible en vidrio templado 4mm con abertura central y cierre magnético. Perfiles ajustables de 0 a 40mm, en aluminio con acabado  **cromado**  o lacado en  **blanco** . Aplicación: encastrada, con 1 ó 2 paneles laterales. Compatible con platos de ducha de 150x70/75/80/90.

**8931650** ② MAMPARA VERSUS 160 787,00€ 758,00€

📦 1600x1900mm / 31.0Kg

Mampara reversible en vidrio templado 4mm con abertura central y cierre magnético. Perfiles ajustables de 0 a 40mm, en aluminio con acabado  **cromado**  o lacado en  **blanco** . Aplicación: encastrada, con 1 ó 2 paneles laterales. Compatible con platos de ducha de 160x70/75/80/90.

**8931750** ③ MAMPARA VERSUS 170 805,00€ 774,00€

📦 1700x1900mm

Mampara reversible en vidrio templado 4mm con abertura central y cierre magnético. Perfiles ajustables de 0 a 40mm, en aluminio con acabado  **cromado**  o lacado en  **blanco** . Aplicación: encastrada, con 1 ó 2 paneles laterales. Compatible con platos de ducha de 170x70/75/80/90.

**8931850** ④ MAMPARA VERSUS 180 822,00€ 790,00€

📦 1800x1900mm / 35.8Kg

Mampara reversible en vidrio templado 4mm con abertura central y cierre magnético. Perfiles ajustables de 0 a 40mm, en aluminio con acabado  **cromado**  o lacado en  **blanco** . Aplicación: encastrada, con 1 ó 2 paneles laterales. Compatible con platos de ducha de 180x70/75/80/90.

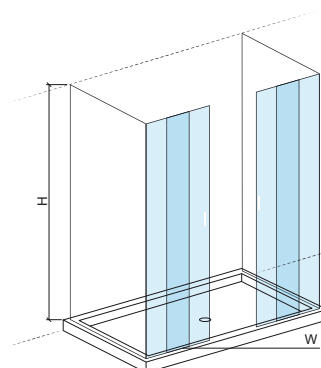

	W	H	MIN	MAX
①	1500	1900	1480	1520
②	1600	1900	1580	1620
③	1700	1900	1680	1720
④	1800	1900	1780	1820

## LEYENDA.

📦 En caja

BL. BLANCO / CR. CROMO

# VERSUS

Plato de ducha



# NEW WCCARE

Plato de ducha



Referencia	Descripción	€ Vidrio cr	€ Vidrio bl
<b>8931010</b> ①	<b>PANEL FIJO VERSUS 70</b> 700x1900mm / 17.0Kg Mampara reversible en vidrio templado 4mm con abertura lateral y cierre magnético. Perfiles ajustables de 0 a 20mm, en aluminio con acabado <b> cromado</b> o lacado en <b> blanco</b> . Compatible con platos de ducha de 70cm de ancho.	<b>241,00€</b>	<b>236,00€</b>
<b>8931110</b> ②	<b>PANEL FIJO VERSUS 75</b> 750x1900mm / 17.9Kg Mampara reversible en vidrio templado 4mm con abertura lateral y cierre magnético. Perfiles ajustables de 0 a 20mm, en aluminio con acabado <b> cromado</b> o lacado en <b> blanco</b> . Compatible con platos de ducha de 75cm de ancho.	<b>249,00€</b>	<b>242,00€</b>
<b>8931210</b> ③	<b>PANEL FIJO VERSUS 80</b> 800x1900mm / 19.0Kg Mampara reversible en vidrio templado 4mm con abertura lateral y cierre magnético. Perfiles ajustables de 0 a 20mm, en aluminio con acabado <b> cromado</b> o lacado en <b> blanco</b> . Compatible con platos de ducha de 80cm de ancho.	<b>257,00€</b>	<b>250,00€</b>
<b>8931310</b> ④	<b>PANEL FIJO VERSUS 90</b> 900x1900mm / 21.2Kg Mampara reversible en vidrio templado 4mm con abertura lateral y cierre magnético. Perfiles ajustables de 0 a 20mm, en aluminio con acabado <b> cromado</b> o lacado en <b> blanco</b> . Compatible con platos de ducha de 90cm de ancho.	<b>278,00€</b>	<b>272,00€</b>

Referencia	Descripción	€ Vidrio cr
<b>891920</b> ①	<b>PUERTAS NEW WCCARE 90</b> 860x1850mm / 26.7Kg Puertas reversibles de vidrio templado de 6mm con cierre magnético. Perfil en aluminio cromado.	<b>564,00€</b>
<b>891910</b> ②	<b>PUERTAS NEW WCCARE 120</b> 1160x1850mm / 32.0Kg Puertas reversibles de vidrio templado de 6mm con cierre magnético. Perfil en aluminio cromado.	<b>605,00€</b>

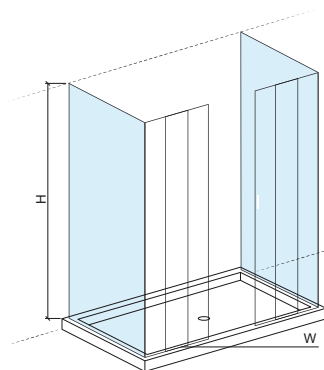
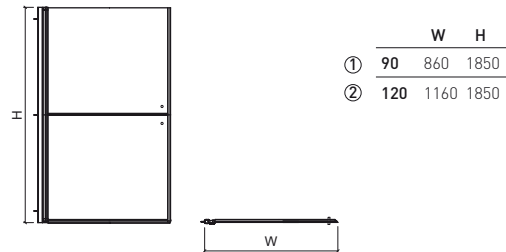

	W	H	MIN	MAX
①	70	700	1900	690 710
②	75	750	1900	740 760
③	80	800	1900	790 810
④	90	900	1900	890 910

LEYENDA.

En caja

BL. BLANCO / CR. CROMO



# COMPATIBILIDAD

mampara

platos de ducha

**PUERTA SAFIRA 80 SAFIRA(d)** Marina 80x70 95080070; Marina 80x80 85080080  
 Moraira 80x80 107170  
 Waterline 80x80 107480; Waterline 80x80 107470  
 Stepin 80x80 107520  
 Piano 80x80 803550/803620/803520/803580  
 Marina(c) 100x70 95100070; Marina(c) 100x80 95100080  
 Marina(c) 100x90 95100090; Marina(c) 100x100 95100100  
 Waterline(c) 100x70 107452; Waterline(c) 100x80 107722  
 Waterline(c) 100x90 107732  
 Stepin(c) 100x70 107562; Stepin(c) 100x80 107542  
 Piano(c) 100x70 /803070/802720  
 Piano(c) 100x75 /803080/802730  
 Piano(c) 100x80 /803090/802740  
 Piano(c) 100x90 /803110/802750  
 Piano(c) 100x100 /803640/803610  
 Strado(c) 100x75 800910/800890  
 Strado(c) 100x80 800930/800920  
 Strado(c) 100x90 800950/800940  
 Open(c) 100x70 801210/801160  
 Open(c) 100x75 801240/800960  
 Open(c) 100x80 801270/800970  
 Open(c) 100x90 801310/800980  
 Face(c) 100x100 800290  
**(c) Compatible si agrega el panel en línea SAFIRA Ref.89682022**  
**(d) Compatible con platos de longitud 80 cm y profundidad de 70-100 cm, siempre que se garantice una entrada lateral mínima o frente de 40cm.**

**PORTA SAFIRA 90** Marina 90x70 95090070; Marina 90x80 95090080  
 Marina 90x90 95090090  
 Moraira 90x90 107250  
 Waterline 90x90 107500; Waterline 90x90 107780  
 Waterline 90x70 107442  
 Stepin 90x90 107530  
 Piano 90x90 /803630/803590  
 Millennium 90x90 800070; Millennium 90x75 800060  
 Face 90x90 800280  
 Marina(c) 110x70 95110070; Marina(c) 110x80 95110080  
 Marina(c) 110x90 95110090; Marina(c) 110x100 95110100  
 Piano(c) 110x80 /803680/803670  
 Millennium(c) 110x90 800110  
**(c) Compatible si agrega el panel en línea SAFIRA Ref.89682022**

**NEW WCCARE 90** Marina 90x70 95090070; Marina 90x80 95090080  
 Marina 90x90 95090090; Marina 100x90 95100090  
 Marina 110x90 95110090; Marina 120x90 95120090  
 Marina 130x90 95130090; Marina 140x90 95140090  
 Marina 150x90 95150090; Marina 160x90 95160090  
 Marina 170x90 95170090; Marina 180x90 95180090  
 Marina 190x90 95190090  
 Moraira 90x90 107250  
 Waterline 90x90 107500/107780  
 StepIn 90x90 107540; StepIn 120x90 107612  
 Piano 90x90 803590/803630  
 Strado 102x90 800850/800760  
 Open 120x90 801320/801020  
 New WcCare 120x90 800900  
 Millennium 90x90 800070  
 Face 90x90 800280

mampara

platos de ducha

**PORTA SAFIRA 100** Marina 100x70 95100070; Marina 100x80 95100080  
 Marina 100x90 95100090; Marina 100x100 95100100  
 Waterline 100x70 107452; Waterline 100x80 107722  
 Waterline 100x90 107732  
 Stepin 100x70 107562; Stepin 100x80 107542  
 Piano 100x70 803070/802720  
 Piano 100x75 803080/802730  
 Piano 100x80 803090/802740  
 Piano 100x90 803110/802750  
 Piano 100x100 803640/803610  
 Strado 100x75 800910/800890; Strado 100x80 800930/800920  
 Strado 100x90 800950/800940  
 Open 100x70 801210/801160; Open 100x75 801240/800960  
 Open 100x80 801270/800970; Open 100x90 801310/800980  
 Face 100x100 800290  
 Marina(c) 120x70 95120070; Marina(c) 120x80 95120080  
 Marina(c) 120x90 95120090; Marina(c) 120x100 95120100  
 Marina(c) 120x120 95120120  
 Waterline(c) 120x70 107462; Waterline(c) 120x80 107742  
 Waterline(c) 120x90 107752  
 Stepin(c) 120x70 107572; Stepin(c) 120x80 107552  
 Stepin(c) 120x90 107612  
 Piano(c) 120x70 803120/802760  
 Piano(c) 120x75 803130/802770  
 Piano(c) 120x80 803140/802780  
 Piano(c) 120x90 803150/802790  
 Strado(c) 120x75 800720/800370  
 Strado(c) 120x80 800810/800670  
 Strado(c) 120x90 800850/800760  
 Open(c) 120x70 801220/801160  
 Open(c) 120x75 801240/800990  
 Open(c) 120x80 801270/801010  
 Open(c) 120x90 801310/801020  
 New WcCare(c) 120x90 800900  
**(c) Compatible si agrega el panel en línea SAFIRA Ref.89682022**

**SCREEN 100(a) SAFIRA 100(d) VERSUS 100** Marina 100x70 95100070; Marina 100x80 95100080  
 Marina 100x90 95100090  
 Waterline 100x70 107452; Waterline 100x80 107722  
 StepIn 100x70 107562; StepIn 100x80 107542  
 Piano 100x70 803070/802720  
 Piano 100x75 803080/802730  
 Piano 100x80 803090/802740  
 Piano 100x90 803110/802750  
 Piano 100x100(b) 803610/803640  
 Strado 100x75 800910/800890; Strado 100x80 800930/800920  
 Strado 100x90 800950/800940  
 Open 100x70 801210/801160; Open 100x75 801240/800960  
 Open 100x80 801270/800970; Open 100x90 801310/800980  
 Face 100x100 800290  
**(a) La versión con fijación lateral Ref.894101 es compatible con platos de longitud 100cm y profundidad 70-90cm, siempre y cuando sea se asegure una entrada lateral o frontal mínima de 40 cm.**  
**(b) Sólo STRADO y VERSUS en la versión de empotrar.**  
**(d) Compatible con platos de longitud 100 cm y profundidad de 70-100 cm, siempre que se garantice una entrada lateral mínima o frente de 40cm.**

# COMPATIBILIDAD

mampara

platos de ducha

**PUERTA SAFIRA 120** Marina 120x70 95120070; Marina 120x80 95120080  
Marina 120x90 95120090; Marina 120x100 95120100  
Marina 120x120 95120120  
Waterline 120x70 107462; Waterline 120x80 107742  
Waterline 120x90 107752  
StepIn 120x70 107572; StepIn 120x80 107552  
StepIn 120x90 107612  
Piano 120x70 803120/802760  
Piano 120x75 803130/802770  
Piano 120x80 803140/802780  
Piano 120x90 803150/802790  
Strado 120x75 800720/800370; Strado 120x80 800810/800670  
Strado 120x90 800850/800760  
Open 120x70 801220/801160; Open 120x75 801240/800990  
Open 120x80 801270/801010; Open 120x90 801310/801020  
New WcCare 120x90 800900  
Marina(c) 140x70 95140070; Marina(c) 140x80 95140080  
Marina(c) 140x90 95140090; Marina(c) 140x100 95140100  
Marina(c) 140x120 95140120  
Waterline(c) 140x70 107512  
StepIn(c) 140x70 107622; StepIn(c) 140x80 107632  
StepIn(c) 140x90 107642  
Piano(c) 140x70 803210/802850  
Piano(c) 140x75 803220/802860  
Piano(c) 140x80 803230/802870  
Piano(c) 140x90 803240/802880  
Strado(c) 140x75 800730/800380  
Strado(c) 140x80 800820/800680  
Strado(c) 140x90 800860/800770  
Open(c) 140x70 801230/801180  
Open(c) 140x75 801260/801030  
Open(c) 140x80 801290/801040  
Open(c) 140x90 801330/801050  
**(c) Compatible si agrega el panel en línea SAFIRA Ref.89682022**

**NEW WCCARE 120** Marina 120x70 95120070; Marina 120x80 95120080  
Marina 120x90 95120090  
Waterline 120x70 107462  
StepIn 120x70 107572; StepIn 120x80 107552  
StepIn 120x90 107612  
Piano 120x70 803120/802760  
Piano 120x75 803130/802770  
Piano 120x80 803140/802780  
Piano 120x90 803150/802790  
Strado 120x75 800720/800370; Strado 120x80 800810/800670  
Strado 120x90 800850/800760  
Open 120x70 801220/801170; Open 120x75 801250/800990  
Open 120x80 801280/801010; Open 120x90 801320/801020  
New WcCare 120x90 800900

mampara

platos de ducha

**SCREEN 120(a)** Marina 120x70 95120070; Marina 120x80 95120080  
**SAFIRA 120(d)** Marina 120x90 95120090  
**VERSUS 120** Waterline 120x70 107462; Waterline 120x80 107742  
StepIn 120x70 107572; StepIn 120x80 107552  
StepIn 120x90 107612  
Piano 120x70 803120/802760  
Piano 120x75 803130/802770  
Piano 120x80 803140/802780  
Piano 120x90 803150/802790  
Strado 120x75 800720/800370; Strado 120x80 800810/800670  
Strado 120x90 800850/800760  
Open 120x70 801220/801170; Open 120x75 801250/800990  
Open 120x80 801280/801010; Open 120x90 801320/801020  
New WcCare 120x90 800900  
**(a) La versión con fijación lateral Ref.894121 es compatible con platos de longitud 120cm, siempre que se garantice la entrada. mínimo de lado o de frente de 40cm.**  
**(d) Compatible con platos de longitud 120 cm y profundidad de 70-100 cm, siempre que se garantice una entrada lateral mínima o frente de 40cm.**

**PORTA SAFIRA 140** Marina 140x70 95140070; Marina 140x80 95140080  
Marina 140x90 95140090; Marina 140x100 95140100  
Marina 140x120 95140120  
Waterline 140x70 107512  
StepIn 140x70 107622; StepIn 140x80 107632  
StepIn 140x90 107642  
Piano 140x70 803210/802850  
Piano 140x75 803220/802860  
Piano 140x80 803230/802870  
Piano 140x90 803240/802880  
Strado 140x75 800730/800380; Strado 140x80 800820/800680  
Strado 140x90 800860/800770  
Open 140x70 801230/801180; Open 140x75 801260/801030  
Open 140x80 801290/801040; Open 140x90 801330/801050  
Marina(c) 160x70 95160070; Marina(c) 160x80 95160080  
Marina(c) 160x90 95160090; Marina(c) 160x100 95160100  
Marina(c) 160x120 95160120  
Piano(c) 160x70 803290/802940  
Piano(c) 160x75 803310/802950  
Piano(c) 160x80 803320/802960  
Piano(c) 160x90 803330/802970  
Strado(c) 160x75 800740/800390  
Strado(c) 160x80 800830/800690  
Strado(c) 160x90 800870/800780  
Open(c) 160x70 801630/801430  
Open(c) 160x75 801640/801440  
Open(c) 160x80 801650/801450  
Open(c) 160x90 801660/801460  
**(c) Compatible si agrega el panel en línea SAFIRA Ref.89682022**

**SCREEN 140(a)** Marina 140x70 95140070; Marina 140x80 95140080  
**STRADO 140** Marina 140x90 95140090  
**VERSUS 140** Waterline 140x70 107512  
StepIn 140x70 107622; StepIn 140x80 107632  
StepIn 140x90 107642  
Piano 140x70 803210/802850  
Piano 140x75 803220/802860  
Piano 140x80 803230/802870  
Piano 140x90 803240/802880  
Strado 140x75 800730/800380; Strado 140x80 800820/800680  
Strado 140x90 800860/800770  
Open 140x70 801230/801180; Open 140x75 801260/801030  
Open 140x80 801290/801040; Open 140x90 801330/801050  
**(a) La versión con fijación lateral Ref.894141 es compatible con platos de longitud 140 cm, siempre que se garantice la entrada mínimo de lado o de frente de 40cm.**

# COMPATIBILIDAD

mampara

platos de ducha

**VERSUS 150** Marina 150x70 95150070; Marina 150x80 95150080  
Marina 150x90 95150090  
Piano 150x70 803250/802890  
Piano 150x75 803260/802910  
Piano 150x80 803270/802920  
Piano 150x90 803280/802930  
Open 150x70 801590/801380

**PORTA SAFIRA 160** Marina 160x70 95160070; Marina 160x80 95160080  
Marina 160x90 95160090; Marina 160x100 95160100  
Marina 160x120 95160120  
Piano 160x70 803290/802940  
Piano 160x75 803310/802950  
Piano 160x80 803320/802960  
Piano 160x90 803330/802970  
Strado 160x75 800740/800390; Strado 160x80 800830/800690  
Strado 160x90 800870/800780  
Open 160x70 801630/801430; Open 160x75 801640/801440  
Open 160x80 801650/801450; Open 160x90 801660/801460  
Marina(c) 180x70 95180070; Marina(c) 180x80 95180080  
Marina(c) 180x90 95180090; Marina(c) 180x100 95180100  
Marina(c) 180x120 95180120  
Piano(c) 180x70 803340/802980  
Piano(c) 180x75 803350/802990  
Piano(c) 180x80 803360/803010  
Piano(c) 180x90 803370/803020  
Open(c) 180x75 801720/801520  
Open(c) 180x75 801730/801530  
**(c) Compatible si agrega el panel en línea SAFIRA Ref.89682022**

**SCREEN 160(a)** Marina 160x70 95160070; Marina 160x80 95160080  
**VERSUS 160** Marina 160x90 95160090  
Piano 160x70 803290/802940  
Piano 160x75 803310/802950  
Piano 160x80 803320/802960  
Piano 160x90 803330/802970  
Strado 160x75 800740/800390; Strado 160x80 800830/800690  
Strado 160x90 800870/800780  
Open 160x70 801630/801430; Open 160x75 801640/801440  
Open 160x80 801650/801450; Open 160x90 801660/801460  
**(a) La versión con fijación lateral Ref.894161 es compatible con platos de longitud 160 cm, siempre que se garantice la entrada mínimo de lado o de frente de 40cm.**

**VERSUS 170** Marina 170x70 95170070; Marina 170x80 95170080  
Marina 170x90 95170090  
Strado 170x75 800750/800410; Strado 170x80 800840/800710  
Strado 170x90 800880/800790  
Open 170x70 801470/801670; Open 170x75 801480/801680  
Open 170x80 801490/801690; Open 170x90 801660/801460

**VERSUS 180** Marina 180x70 95180070; Marina 180x80 95180080  
Marina 180x90 95180090  
Piano 180x70 803340/802980  
Piano 180x75 803350/802990  
Piano 180x80 803360/803010  
Piano 180x90 803370/803020  
Open 180x75 801720/801520; Open 180x80 801730/801530

mampara

platos de ducha

**VERSUS 75** Moraira 75x75 107160  
Mosaico 75x75 800260/800450/800440/800250/800240

**VERSUS 80 SAFIRA 80X80** Marina 80x80 95080080  
Moraira 80x80 107170  
Waterline 80x80 107480/107470  
StepIn 80x80 107520  
Piano 80x80 803580/803620

**VERSUS 90 SAFIRA 90X90** Marina 90x90 95090090  
Moraira 90x90 107250  
StepIn 90x90 107530  
Piano 90x90 803590/803630  
Millennium 90x90 800070  
Face 90x90 800280

**VERSUS 90x70** Waterline 90x70 107442

**SAFIRA 100X100** Marina 100x100 95100100  
Piano 100x100 803570/803640/803540/803610  
Face 100x100 800290

**PANEL VERSUS 70** Marina 70x70 95070070; Marina 80x70 95080070  
**PANEL STRADO 70** Marina 90x70 95090070; Marina 100x70 95100070  
**PANEL SAFIRA 70** Marina 110x70 95110070; Marina 120x70 95120070  
Marina 130x70 95130070; Marina 140x70 95140070  
Marina 150x70 95150070; Marina 160x70 95160070  
Marina 170x70 95170070; Marina 180x70 95180070  
Marina 190x70 95190070  
Moraira 70x70 107150  
Waterline 90x70 107442; Waterline 100x70 107452  
Waterline 107462; Waterline 140x70 107512  
StepIn 100x70 107562; StepIn 120x70 107572  
StepIn 140x70 107622  
Piano 100x70 803070/802720  
Piano 120x70 803120/802760  
Piano 130x70 803160/802810  
Piano 140x70 803210/802850  
Piano 150x70 803250/802890  
Piano 160x70 803290/802940  
Piano 180x70 803340/802980  
Piano 200x70 803380/803030  
Mosaico 70x70 800230/800430/800420/800220/800210  
Open 100x70 801210/801160; Open 120x70 801220/801170  
Open 140x70 801230/801180; Open 150x70 801590/801380  
Open 160x70 801630/801430; Open 170x70 801670/801470

# COMPATIBILIDAD

mampara

platos de ducha

## **PANEL VERSUS 75**

Moraira 75x75 107160  
Piano 100x75 803080/802730  
Piano 120x75 803130/802770  
Piano 130x75 803170/802820  
Piano 140x75 803220/802860  
Piano 150x75 803260/802910  
Piano 160x75 803310/802950  
Piano 180x75 803350/802990  
Piano 200x75 803390/803040  
Mosaico 75x75 800260/800450/800440/800250/800240  
Strado 100x75 800910/800890; Strado 120x75 800720/800370  
Strado 140x75 800730/800380; Strado 160x75 800740/800390  
Strado 170x75 800750/800410  
Open 100x75 801240/800960; Open 120x75 801250/800990  
Open 140x75 801260/801030; Open 160x75 801640/801440  
Open 170x75 801680/801480; Open 180x75 801720/801520

## **PANEL VERSUS 80**

### **PANEL SAFIRA 80**

Marina 80x70 95080070; Marina 80x80 95080080  
Marina 90x80 95090080; Marina 100x80 95100080  
Marina 110x80 95110080; Marina 120x80 95120080  
Marina 130x80 95130080; Marina 140x80 95140080  
Marina 150x80 95150080; Marina 160x80 95160080  
Marina 170x80 95170080; Marina 180x80 95180080  
Marina 190x80 95190080  
Moraira 80x80 107170  
Waterline 80x80 107480/107470; Waterline 100x80 107722  
Stepln 80x80 107520; Stepln 100x80 107542  
Stepln 120x80 107552; Stepln 140x80 107632  
Piano 100x80 803090/802740  
Piano 120x80 803140/802780  
Piano 130x80 803180/802830  
Piano 140x80 803230/802870  
Piano 150x80 803270/802920  
Piano 160x80 803320/802960  
Piano 180x80 803360/803010  
Piano 200x80 803410/803050  
Piano 80x80 803550/803620  
Strado 100x80 800930/800920; Strado 120x80 800810/800670  
Strado 140x80 800820/800680; Strado 160x80 800830/800690  
Strado 170x80 800840/800710  
Open 100x80 801270/800970; Open 120x80 801280/801010  
Open 140x80 801290/801040; Open 160x80 801650/801450  
Open 170x80 801690/801490; Open 180x80 801730/801530

## **PANEL VERSUS 90**

### **PANEL SAFIRA 90**

Marina 90x70 95090070; Marina 90x80 95090080  
Marina 90x90 95090090; Marina 100x90 95100090  
Marina 110x90 95110090; Marina 120x90 95120090  
Marina 130x90 95130090; Marina 140x90 95140090  
Marina 150x90 95150090; Marina 160x90 95160090  
Marina 170x90 95170090; Marina 180x90 95180090  
Marina 190x90 95190090  
Moraira 90x90 107250  
Waterline 90x90 107500/107780  
Stepln 90x90 107540; Stepln 120x90 107612  
Piano 90x90 803590/803630  
Strado 102x90 800850/800760  
Open 120x90 801320/801020  
New WcCare 120x90 800900  
Millennium 90x90 800070  
Face 90x90 800280







### Cuarto de baño

- 273 WCA
- 275 Line 42
- 278 Status
- 279 Advance NEW
- 282 Master 40
- 285 Tube
- 290 Tube Eco
- 292 New Ícone
- 298 Ícone
- 300 Ícone Eco
- 301 Torus
- 303 Alfa
- 305 Single Plus
- 306 Single
- 308 Start
- 309 Easy
- 311 Cetus Basic
- 312 Rimini
- 314 Lock
- 315 Eco
- 317 XS
- 317 Simple 30

### 318 Mini-Mezcladores

#### Electrónica

- 319 Basic
- 320 Hera
- 320 Bio
- 321 Advance
- 321 Wave
- 322 Twocare
- 322 Novel
- 323 Tube
- 324 Unit
- 324 Square
- 325 Plan
- 325 Control remoto

### 326 Manoduchas

### 328 Cabezales de ducha

### 331 Soportes para cabezales

### 332 Conjuntos

### 333 Barras deslizantes

### 335 Kits ducha

### 339 Inyectores / Toma de agua

### 340 Soportes

### 340 Flexos

### 341 Componentes







> P. 341 VÁLVULAS

Referencia	Descripción	€ Cromo
<b>5114300</b>	<b>MEZCLADOR MONOMANDO LAVABO CAÑO ALTO WCA C/VÁLVULA TIC-TAC</b> 45x173x275mm / 3.0Kg Incluye flexos C/F inox, válvula y kit de fijación.	<b>380,00€</b>
<b>5114301</b>	<b>MEZCLADOR MONOMANDO LAVABO CAÑO ALTO WCA S/VDA</b> 45x173x275mm / 3.0Kg Incluye flexos C/F inox y kit de fijación.	<b>324,00€</b>

Referencia	Descripción	€ Cromo
<b>5110400</b>	<b>MEZCLADOR MONOMANDO BIDE WCA C/VÁLVULA TIC-TAC</b> 45x164x140mm / 2.4Kg Incluye flexos C/F inox, válvula y kit de fijación.	<b>358,00€</b>
<b>5110401</b>	<b>MEZCLADOR MONOMANDO BIDE WCA S/VDA</b> 45x164x140mm / 2.4Kg Incluye flexos C/F inox y kit de fijación.	<b>302,00€</b>

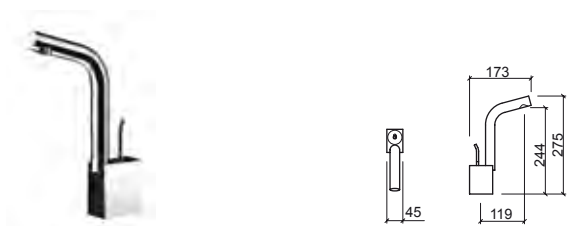

Referencia	Descripción	€ Cromo
<b>5110300</b>	<b>MEZCLADOR MONOMANDO LAVABO WCA C/VÁLVULA TIC-TAC</b> 45x173x140mm / 2.7Kg Incluye flexos C/F inox, válvula y kit de fijación.	<b>358,00€</b>
<b>5110301</b>	<b>MEZCLADOR MONOMANDO LAVABO WCA S/VDA</b> 45x173x140mm / 2.4Kg Incluye flexos C/F inox y kit de fijación.	<b>302,00€</b>

Referencia	Descripción	€ Cromo
<b>5110101</b>	<b>MEZCLADOR MONOMANDO LAVABO WCA FIJACIÓN A SUELO CAÑO L</b> Ø123x279x1073mm / 12.7Kg Incluye flexos C/F inox, base de entrada de agua y kit de fijación.	<b>1.884,00€</b>

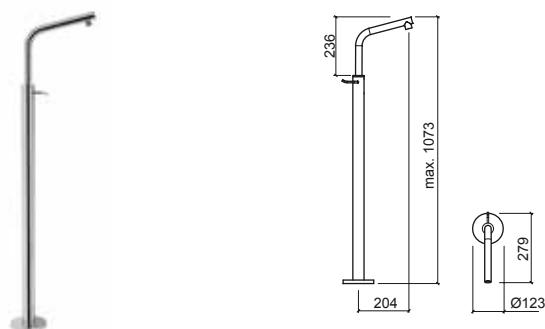

**LEYENDA.**

En caja

# WCA



Referencia	Descripción	€ Cromo
<b>5110001</b>	<b>MEZCLADOR MONOMANDO LAVABO WCA FIJACIÓN A SUELO CAÑO CURVO</b> ☞ Ø123x238x1062mm / 12.6Kg Incluye flexos C/F inox, base de entrada de agua y kit de fijación.	<b>1.884,00€</b>

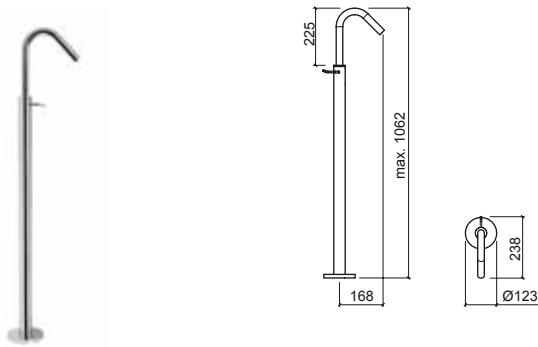

Referencia	Descripción	€ Cromo
<b>5112801</b>	<b>MEZCLADOR BAÑERA WCA C/DUCHA FIJA</b> ☞ 158x223x1535mm / 7.2Kg Incluye flexos C/F inox, caja y kit de fijación.	<b>564,00€</b>

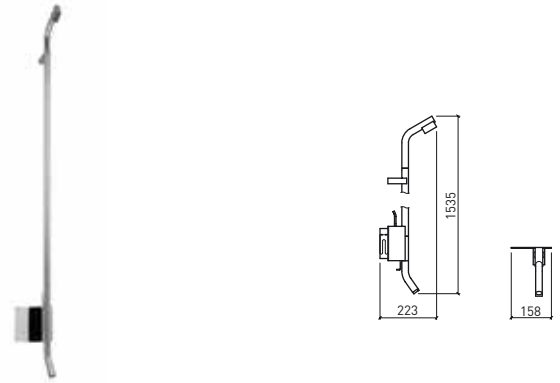

Referencia	Descripción	€ Cromo
<b>5112701</b>	<b>MEZCLADOR DUCHA WCA C/DUCHA FIJA</b> ☞ 158x223x1400mm / 6.9Kg Incluye flexos C/F inox, caja y kit de fijación.	<b>453,00€</b>

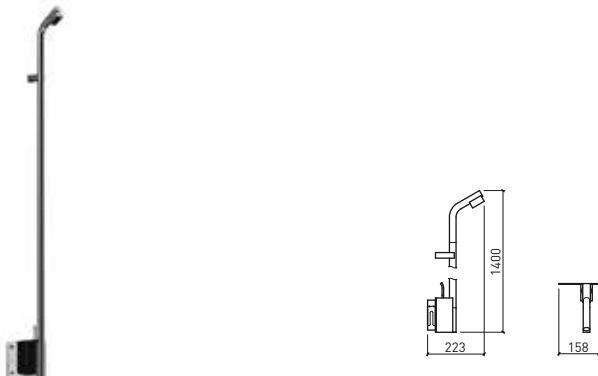



> P. 341 VÁLVULAS

Referencia	Descripción	€ Cromo	€ Color
<b>5554301</b>	<b>MEZCLADOR MONOMANDO LAVABO CAÑO ALTO LINE 42 S/VDA</b> 50x198x327mm / 2.3Kg Incluye flexos C/F inox y kit de fijación. Colores disponibles: <b>cromado, blanco o negro.</b> Presión a 3 Bar con apertura total (50% fría + 50% caliente): 7.8l/m	<b>472,00€</b>	<b>499,00€</b>
<b>5554301</b>	<b>MEZCLADOR MONOMANDO LAVABO CAÑO ALTO LINE 42 S/VDA</b> 50x198x327mm / 2.3Kg Incluye flexos C/F inox y kit de fijación. Colores disponibles: <b>níquel.</b> Presión a 3 Bar con apertura total (50% fría + 50% caliente): 7.8l/m		<b>642,00€</b>
<b>5554301</b>	<b>MEZCLADOR MONOMANDO LAVABO CAÑO ALTO LINE 42 S/VDA</b> 50x198x327mm / 2.3Kg Incluye flexos C/F inox y kit de fijación. Colores disponibles: <b>grafito, cobre o dorado.</b> Presión a 3 Bar con apertura total (50% fría + 50% caliente): 7.8l/m		<b>669,00€</b>
<b>5554301</b>	<b>MEZCLADOR MONOMANDO LAVABO CAÑO ALTO LINE 42 S/VDA</b> 50x198x327mm / 2.3Kg Incluye flexos C/F inox y kit de fijación. Colores disponibles: <b>rainbow.</b> Presión a 3 Bar con apertura total (50% fría + 50% caliente): 7.8l/m		<b>669,00€</b>



Referencia	Descripción	€ Cromo	€ Color
<b>5550301</b>	<b>MEZCLADOR MONOMANDO LAVABO LINE 42 S/VDA</b> 50x147x193mm / 1.6Kg Incluye flexos C/F inox y kit de fijación. Colores disponibles: <b>cromado, blanco o negro.</b> Presión a 3 Bar con apertura total (50% fría + 50% caliente): 7.8l/m	<b>305,00€</b>	<b>332,00€</b>
<b>5550301</b>	<b>MEZCLADOR MONOMANDO LAVABO LINE 42 S/VDA</b> 50x147x193mm / 1.6Kg Incluye flexos C/F inox y kit de fijación. Colores disponibles: <b>níquel.</b> Presión a 3 Bar con apertura total (50% fría + 50% caliente): 7.8l/m		<b>399,00€</b>
<b>5550301</b>	<b>MEZCLADOR MONOMANDO LAVABO LINE 42 S/VDA</b> 50x147x193mm / 1.6Kg Incluye flexos C/F inox y kit de fijación. Colores disponibles: <b>grafito, cobre o dorado.</b> Presión a 3 Bar con apertura total (50% fría + 50% caliente): 7.8l/m		<b>424,00€</b>

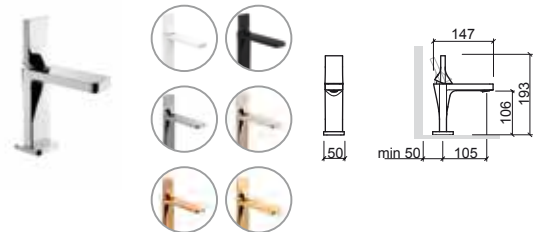

Referencia	Descripción	€ Cromo	€ Color
<b>5557301</b>	<b>MEZCLADOR MONOMANDO LAVABO SENIOR LINE 42 S/VDA</b> 50x167x218mm / 1.8Kg Incluye flexos C/F inox y kit de fijación. Colores disponibles: <b>cromado, blanco o negro.</b> Presión a 3 Bar con apertura total (50% fría + 50% caliente): 7.8l/m	<b>388,00€</b>	<b>418,00€</b>

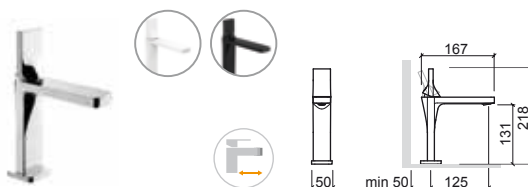

Referencia	Descripción	€ Cromo	€ Color
<b>5550401</b>	<b>MEZCLADOR MONOMANDO BIDE LINE 42 S/VDA</b> 50x129x172mm / 1.5Kg Incluye flexos C/F inox y kit de fijación. Colores disponibles: <b>cromado, blanco o negro.</b> Presión a 3 Bar con apertura total (50% fría + 50% caliente): 7.8l/m	<b>305,00€</b>	<b>332,00€</b>

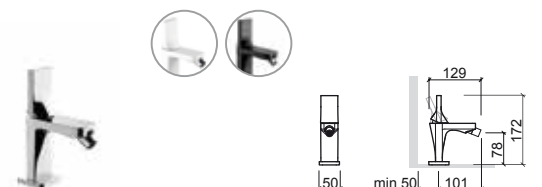

**LEYENDA.**

Mezclador senior    En caja

# LINE 42



Referencia	Descripción	€ Cromo	€ Color
------------	-------------	---------	---------

**5550801** **MEZCLADOR MONOMANDO BANERA LINE 42 S/MANODUCHA** **312,00€ 338,00€**  
 220x176x130mm / 2.3Kg  
 No incluye flexo, ni manoducha y soporte.  
 Colores disponibles: **cromado, blanco o negro.**  
 Presión a 3 Bar con apertura total (50% fría + 50% caliente): 14.5l/m

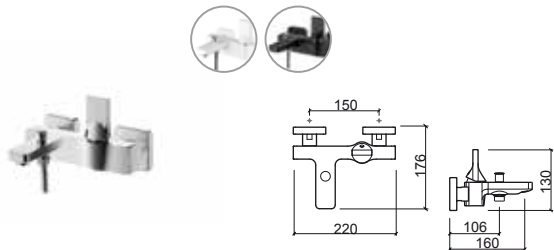

Referencia	Descripción	€ Cromo	€ Color
------------	-------------	---------	---------

**5550701** **MEZCLADOR MONOMANDO DUCHA LINE 42 S/MANODUCHA** **305,00€ 332,00€**  
 220x78x135mm / 2.0Kg  
 No incluye flexo, ni manoducha y soporte.  
 Colores disponibles: **cromado, blanco o negro.**  
 Presión a 3 Bar con apertura total (50% fría + 50% caliente): 22.5l/m

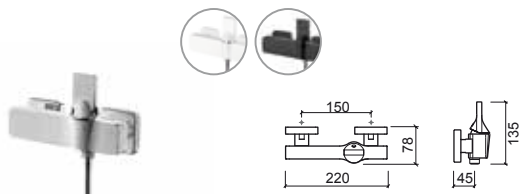

Referencia	Descripción	€ Cromo
------------	-------------	---------

**5552301** **MEZCLADOR ENCASTRAR LAVABO LINE 42** **426,00€**  
 209x196x105mm / 2.6Kg  
 Incluye aro en inox - opción de instalación con caja de encastrar Ref. 5C556701 (no incluida).  
 Presión a 3 Bar con apertura total (50% fría + 50% caliente): 13.5l/m

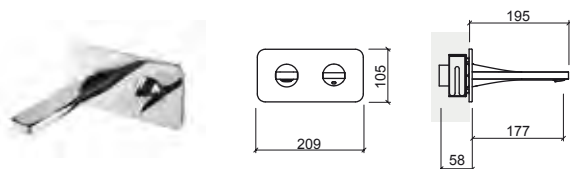

Referencia	Descripción	€ Cromo
------------	-------------	---------

**5552701** **MEZCLADOR ENCASTRAR DUCHA LINE 42** **444,00€**  
 209x77x105mm / 2.2Kg  
 Incluye aro en inox - opción de instalación con caja de encastrar Ref. 5C556701 (no incluida).  
 Presión a 3 Bar con apertura total (50% fría + 50% caliente): 18.0l/m

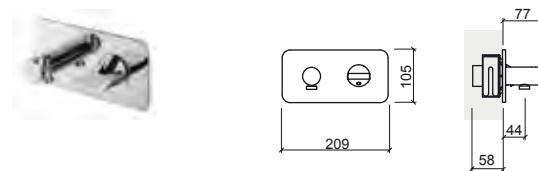

Referencia	Descripción	€ Cromo
------------	-------------	---------

**5557101** **MEZCLADOR ENCASTRAR 3 VÍAS LINE 42** **277,00€**  
 163x76x105mm / 1.6Kg  
 Incluye aro en inox - opción de instalación con caja de encastrar Ref. 5C556701 (no incluida).  
 Presión a 3 Bar con apertura total (50% fría + 50% caliente): 18.0l/m

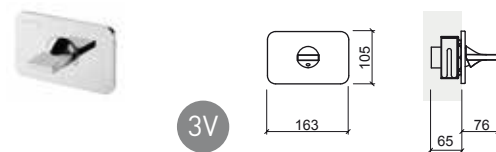

Referencia	Descripción	€ Cromo
------------	-------------	---------

**5556701** **MEZCLADOR ENCASTRAR 4 VÍAS LINE 42 C/INVERSOR P/MANODUCHA Y SALIDA LIBRE** **434,00€**  
 328x77x105mm / 3.5Kg  
 Incluye aro en inox - opción de instalación con caja de encastrar Ref. 5C556701 (no incluida).  
 Presión a 3 Bar con apertura total (50% fría + 50% caliente): 12.0l/m **(salida s/flexo y manoducha).**  
 Presión a 3 Bar con apertura total (50% fría + 50% caliente): 18.0l/m **(salida libre superior).**

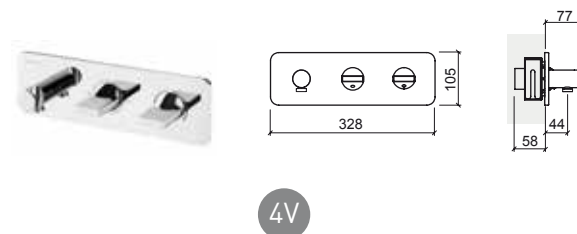

LEYENDA.

En caja



> P. 341 VÁLVULAS

Referencia	Descripción	€ Cromo
<b>5557801</b>	<b>MEZCLADOR ENCASTRAR 4 VÍAS LINE 42 C/INVERSOR P/CAÑO Y SALIDA LIBRE</b> 328x196x105mm / 3.8Kg Incluye aro en inox - opción de instalación con caja de encastrar Ref. 5C556701 (no incluida). Presión a 3 Bar con apertura total (50% fría + 50% caliente): 11.5U/m (salida s/flexo y manoducha). Presión a 3 Bar con apertura total (50% fría + 50% caliente): 18.0U/m (salida libre superior).	<b>470,00€</b>

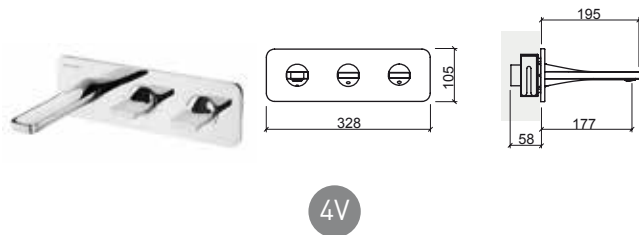

Referencia	Descripción	€ Cromo
<b>5552801</b>	<b>MEZCLADOR ENCASTRAR 4 VÍAS LINE 42 C/INVERSOR P/MANODUCHA Y CAÑO</b> 379x196x105mm / 4.5Kg Incluye aro en inox - opción de instalación con caja de encastrar Ref. 5C556701 (no incluida). Presión a 3 Bar con apertura total (50% fría + 50% caliente): 12.0U/m (salida s/flexo y manoducha). Presión a 3 Bar con apertura total (50% fría + 50% caliente): 11.5U/m (salida libre superior).	<b>504,00€</b>

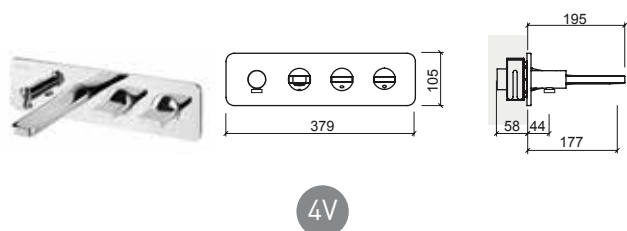

Referencia	Descripción	€ Cromo
<b>5C552301</b>	① <b>CAJA P/MEZCLADOR DE ENCASTRAR LAVABO/DUCHA LINE 42</b> 214x116x178 / 1.1Kg En Inox. Para Ref. 5552301 y 5552701.	<b>76,00€</b>
<b>5C557101</b>	② <b>CAJA P/MEZCLADOR DE ENCASTRAR 3 VÍAS LINE 42</b> 172x116x178 / 0.9Kg En Inox. Para Ref. 5557101.	<b>76,00€</b>
<b>5C556701</b>	③ <b>CAJA P/MEZCLADOR DE ENCAST. 4 VÍAS LINE 42 C/INVERSOR P/MANODUCHA Y SALIDA LIBRE</b> 337x116x178 / 1.8Kg En Inox. Para Ref. 5556701 y 5557801.	<b>95,00€</b>
<b>5C552801</b>	④ <b>CAJA P/MEZCLADOR DE ENCAST. 4 VÍAS LINE 42 C/INVERSOR P/MANODUCHA Y CAÑO</b> 388x116x178 / 1.2Kg En Inox. Para Ref. 5552801.	<b>95,00€</b>

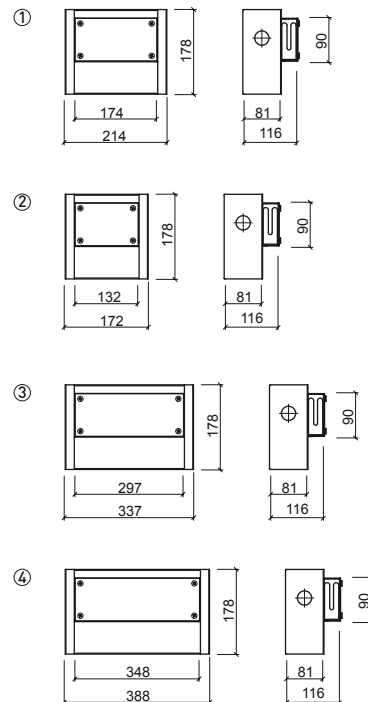

**LEYENDA.**

En caja

# STATUS



> P. 341 VÁLVULAS

Referencia	Descripción	€ Cromo
<b>5394300</b>	<b>MEZCLADOR MONOMANDO LAVABO CAÑO ALTO STATUS C/VDA</b> 76x171x300mm / 2.3Kg Incluye flexos C/F inox, VDA y kit de fijación. Presión a 3 Bar con apertura total (50% fría + 50% caliente): 10.9l/m	<b>371,00€</b>
<b>5394301</b>	<b>MEZCLADOR MONOMANDO LAVABO CAÑO ALTO STATUS S/VDA</b> 76x171x300mm / 2.0Kg Incluye flexos C/F inox y kit de fijación. Presión a 3 Bar con apertura total (50% fría + 50% caliente): 10.9l/m	<b>341,00€</b>

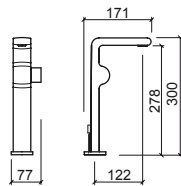

Referencia	Descripción	€ Cromo
<b>5390400</b>	<b>MEZCLADOR MONOMANDO BIDE STATUS C/VDA</b> 77x138x137mm / 1.9Kg Incluye flexos C/F inox, VDA y kit de fijación.	<b>258,00€</b>
<b>5390401</b>	<b>MEZCLADOR MONOMANDO BIDE STATUS S/VDA</b> 77x138x137mm / 1.8Kg Incluye flexos C/F inox y kit de fijación.	<b>241,00€</b>

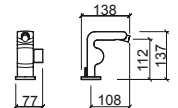

Referencia	Descripción	€ Cromo
<b>5390300</b>	<b>MEZCLADOR MONOMANDO LAVABO STATUS C/VDA</b> 77x171x181mm / 2.1Kg Incluye flexos C/F inox, VDA y kit de fijación.	<b>255,00€</b>
<b>5390301</b>	<b>MEZCLADOR MONOMANDO LAVABO STATUS S/VDA</b> 77x171x181mm / 2.0Kg Incluye flexos C/F inox y kit de fijación.	<b>239,00€</b>

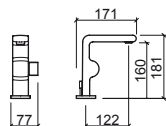

Referencia	Descripción	€ Cromo
<b>5390801</b>	<b>MEZCLADOR MONOMANDO BAÑERA STATUS S/MANODUCHA</b> 232x175x81mm / 2.2Kg No incluye flexo, ni manoducha y soporte.	<b>294,00€</b>

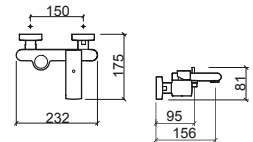

Referencia	Descripción	€ Cromo
<b>5390701</b>	<b>MEZCLADOR MONOMANDO DUCHA STATUS S/MANODUCHA</b> 232x91x87mm / 1.5Kg No incluye flexo, ni manoducha y soporte.	<b>247,00€</b>

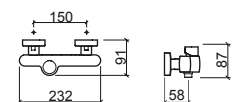

LEYENDA.

En caja



> P. 341 VÁLVULAS

Referencia Descripción € Cromo

**5274301** MEZCLADOR MONOMANDO LAVABO CAÑO ALTO ADVANCE S/VDA **318,00€**  
 44x190x330mm / 2.7Kg  
 Incluye flexos C/F inox y kit de fijación.  
 Caudal 4.0 a 6.0l/m.

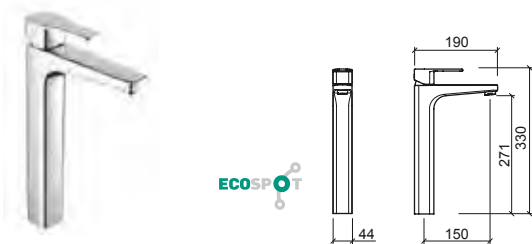

Referencia Descripción € Cromo

**5277300** MEZCLADOR MONOMANDO LAVABO SENIOR ADVANCE C/VDA **240,00€**  
 44x221x177mm / 2.2Kg  
 Incluye flexos C/F inox, VDA y kit de fijación.  
 Caudal 4.0 a 6.0l/m.

**5277301** MEZCLADOR MONOMANDO LAVABO SENIOR ADVANCE S/VDA **233,00€**  
 44x189x177mm / 1.8Kg  
 Incluye flexos C/F inox y kit de fijación.  
 Caudal 4.0 a 6.0l/m.

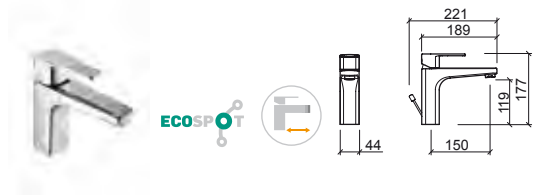

Referencia Descripción € Cromo

**5274331** MEZCLADOR MONOMANDO LAVABO CAÑO ALTO COLD OPEN ADVANCE S/VDA **318,00€**  
 44x190x330mm / 2.7Kg  
 Incluye flexos C/F inox y kit de fijación.  
 Caudal 4.0 a 6.0l/m.

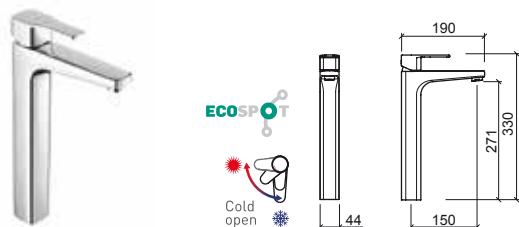

Referencia Descripción € Cromo

**5277330** MEZCLADOR MONOMANDO LAVABO SENIOR COLD OPEN ADVANCE C/VDA **234,00€**  
 44x221x177mm / 2.2Kg  
 Incluye flexos C/F inox, VDA y kit de fijación.  
 Caudal 4.0 a 6.0l/m.

**5277331** MEZCLADOR MONOMANDO LAVABO SENIOR COLD OPEN ADVANCE S/VDA **233,00€**  
 44x189x177mm / 1.8Kg  
 Incluye flexos C/F inox y kit de fijación.  
 Caudal 4.0 a 6.0l/m.

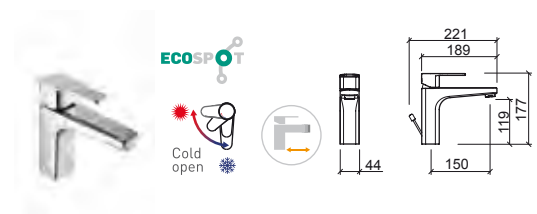

LEYENDA.

Mezclador senior Sistema Cold Open En caja

# ADVANCE

Referencia Descripción € Cromo

**5270300** MEZCLADOR MONOMANDO LAVABO ADVANCE C/VDA 233,00€  
 44x178x157mm / 1.9Kg  
 Incluye flexos C/F inox, VDA y kit de fijación.  
 Caudal 4.0 a 6.0l/m.

**5270301** MEZCLADOR MONOMANDO LAVABO ADVANCE S/VDA 206,00€  
 44x149x157mm / 1.4Kg  
 Incluye flexos C/F inox y kit de fijación.  
 Caudal 4.0 a 6.0l/m.



ECOSPOT

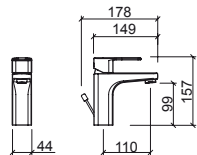

Referencia Descripción € Cromo

**5270801** MEZCLADOR MONOMANDO BAÑERA ADVANCE S/MANODUCHA 294,00€  
 288x193x70mm / 2.7Kg  
 No incluye flexo, ni manoducha y soporte.  
 Caudal 6.6 a 9.0l/m.

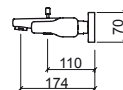
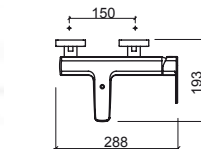

ECOSPOT

Referencia Descripción € Cromo

**5270330** MEZCLADOR MONOMANDO LAVABO COLD OPEN ADVANCE C/VDA 233,00€  
 44x178x157mm / 1.9Kg  
 Incluye flexos C/F inox, VDA y kit de fijación.  
 Caudal 4.0 a 6.0l/m.

**5270331** MEZCLADOR MONOMANDO LAVABO COLD OPEN ADVANCE S/VDA 206,00€  
 44x149x157mm / 1.4Kg  
 Incluye flexos C/F inox y kit de fijación.  
 Caudal 4.0 a 6.0l/m.



ECOSPOT

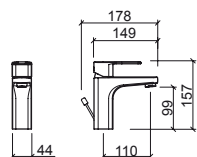

Referencia Descripción € Cromo

**5270701** MEZCLADOR MONOMANDO DUCHA ADVANCE S/MANODUCHA 267,00€  
 288x150x70mm / 2.3Kg  
 No incluye flexo, ni manoducha y soporte.  
 Caudal 6.6 a 9.0l/m.

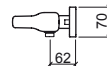
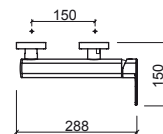

ECOSPOT

Referencia Descripción € Cromo

**5276701** KIT DE DUCHA C/ REGULACIÓN TELESCÓPICA C/ MEZCLADOR MONOMANDO ADVANCE C/MANODUCHA Y CABEZAL DUCHA 576,00€  
 289x535x1457mm / 5.4Kg  
 Incluye cabezal ducha Ø200, manoducha tipo Duo en ABS, flexo inox 1.7m doble asidero soporte de ducha regulable en altura y kit de fijación.

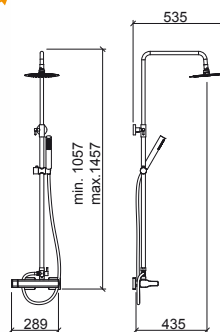

ECOSPOT

Referencia Descripción € Cromo

**5270400** MEZCLADOR MONOMANDO BIDE ADVANCE C/VDA 233,00€  
 44x148x137mm / 1.6Kg  
 Incluye flexos C/F inox, VDA y kit de fijación.  
 Caudal 4.0 a 6.0l/m.

**5270401** MEZCLADOR MONOMANDO BIDE ADVANCE S/VDA 206,00€  
 44x124x137mm / 1.3Kg  
 Incluye flexos C/F inox y kit de fijación.  
 Caudal 4.0 a 6.0l/m.



ECOSPOT

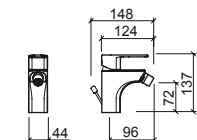

LEYENDA.



# ADVANCE

Referencia	Descripción	€ Cromo
<b>5271701C</b>	<b>MEZCLADOR ENCASTRAR 3 VIAS ADVANCE</b>	<b>180,00€</b>

109x66x142mm / 1.7Kg  
 Presión a 3 Bar con apertura total (50% fría. + 50% caliente): 25.0l/m.

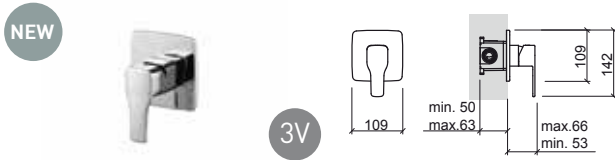

Referencia	Descripción	€ Cromo
<b>5272301</b>	<b>MEZCLADOR ENCASTRAR LAVABO ADVANCE</b>	<b>295,00€</b>

208x195x142mm / 2.6Kg  
 Presión a 3 Bar con apertura total (50% fría. + 50% caliente): 17.0l/m.

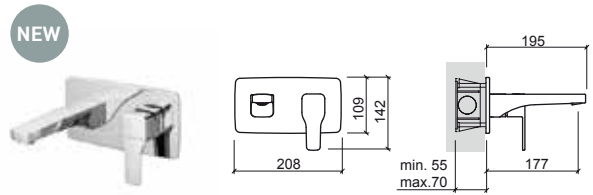

Referencia	Descripción	€ Cromo
<b>5271801C</b>	<b>MEZCLADOR ENCASTRAR 4 VIAS ADVANCE</b>	<b>235,00€</b>

109x68x197mm / 1.7Kg  
 Presión a 3 Bar con apertura total (50% fría. + 50% caliente):  
 salida inferior 23.0l/m y salida superior 17.0l/m.

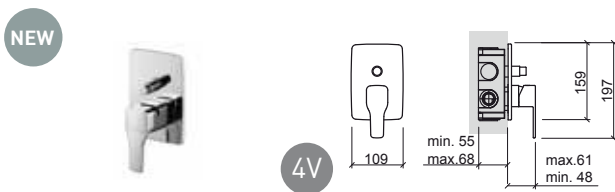

Referencia	Descripción	€ Cromo
<b>5271601C</b>	<b>MEZCLADOR ENCASTRAR 5 VIAS ADVANCE</b>	<b>290,00€</b>

109x73x197mm / 1.1Kg  
 Presión a 3 Bar con apertura total (50% fría. + 50% caliente): 19.0l/m.

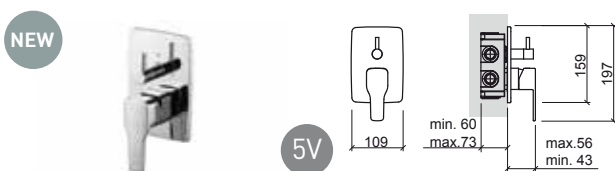

## LEYENDA.

En caja
 Entrada de agua
 Desviador
 Orientable
 Regulable en altura

# MASTER 40



> P. 341 VÁLVULAS

Referencia	Descripción	€ Cromo
<b>5254300</b>	<b>MEZCLADOR MONOMANDO LAVABO CAÑO ALTO MASTER 40 C/VDA</b> ☞ Ø48x205x315mm / 2.4Kg Incluye flexos C/F inox y kit de fijación. Presión a 3 Bar con apertura total (50% fría + 50% caliente): 5.0l/m	<b>269,00€</b>
<b>5254301</b>	<b>MEZCLADOR MONOMANDO LAVABO CAÑO ALTO MASTER 40 S/VDA</b> ☞ Ø48x187x315mm / 2.0Kg Incluye flexos C/F inox y kit de fijación. Presión a 3 Bar con apertura total (50% fría + 50% caliente): 5.0l/m	<b>255,00€</b>

Referencia	Descripción	€ Cromo
<b>5250300</b>	<b>MEZCLADOR MONOMANDO LAVABO MASTER 40 C/VDA</b> ☞ Ø48x172x144mm / 1.9Kg Incluye flexos C/F inox, VDA y kit de fijación. Presión a 3 Bar con apertura total (50% fría + 50% caliente): 5.0l/m	<b>136,00€</b>
<b>5250301</b>	<b>MEZCLADOR MONOMANDO LAVABO MASTER 40 S/VDA</b> ☞ Ø48x147x144mm / 1.5Kg Incluye flexos C/F inox y kit de fijación. Presión a 3 Bar con apertura total (50% fría + 50% caliente): 5.0l/m	<b>131,00€</b>



Referencia	Descripción	€ Cromo
<b>5257300</b>	<b>MEZCLADOR MONOMANDO LAVABO SENIOR MASTER 40 C/VDA</b> ☞ Ø48x207x163mm / 1.9Kg Incluye flexos C/F inox, VDA y kit de fijación. Presión a 3 Bar con apertura total (50% fría + 50% caliente): 5.0l/m	<b>205,00€</b>
<b>5257301</b>	<b>MEZCLADOR MONOMANDO LAVABO SENIOR MASTER 40 S/VDA</b> ☞ Ø48x187x163mm / 1.5Kg Incluye flexos C/F inox y kit de fijación. Presión a 3 Bar con apertura total (50% fría + 50% caliente): 5.0l/m	<b>196,00€</b>

Referencia	Descripción	€ Cromo
<b>5250400</b>	<b>MEZCLADOR MONOMANDO BIDÉ MASTER 40 C/VDA</b> ☞ Ø48x142x123mm / 1.7Kg Incluye flexos C/F inox, VDA y kit de fijación. Presión a 3 Bar con apertura total (50% fría + 50% caliente): 5.0l/m	<b>136,00€</b>
<b>5250401</b>	<b>MEZCLADOR MONOMANDO BIDÉ MASTER 40 S/VDA</b> ☞ Ø48x118x123mm / 1.3Kg Incluye flexos C/F inox y kit de fijación. Presión a 3 Bar con apertura total (50% fría + 50% caliente): 5.0l/m	<b>131,00€</b>



LEYENDA.

☞ En caja

☞ Mezclador senior

# MASTER 40



> P. 341 VÁLVULAS

Referencia	Descripción	€ Cromo
<b>5252301</b>	<b>MEZCLADOR ENCASTRAR HORIZONTAL LAVABO MASTER 40</b> En caja 200x232x136mm / 2.7Kg Presión a 3 Bar con apertura total (50% fría + 50% caliente): 5.0l/m	<b>283,00€</b>

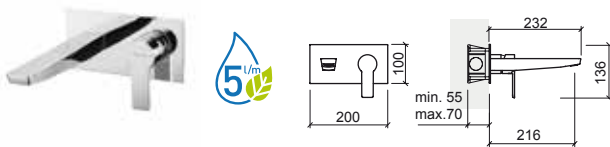

Referencia	Descripción	€ Cromo
<b>5250801</b>	<b>MEZCLADOR MONOMANDO BAÑERA MASTER 40 C/MANODUCHA</b> En caja 220x189x113mm / 2.3Kg Incluye manoducha 1 función, flexo inox 1.70m y soporte de manoducha. Presión a 3 Bar con apertura total (50% fría + 50% caliente): 21.7l/m (caño) o 8.0l/m (sin flexo o manoducha aplicados).	<b>218,00€</b>

<b>5250801C</b>	<b>MEZCLADOR MONOMANDO BAÑERA MASTER 40 S/MANODUCHA</b> En caja 220x189x113mm / 2.0Kg No incluye manoducha, ni flexo. Presión a 3 Bar con apertura total (50% fría + 50% caliente): 21.7l/m (caño) o 8.0l/m (sin flexo o manoducha aplicados).	<b>184,00€</b>
-----------------	---	----------------

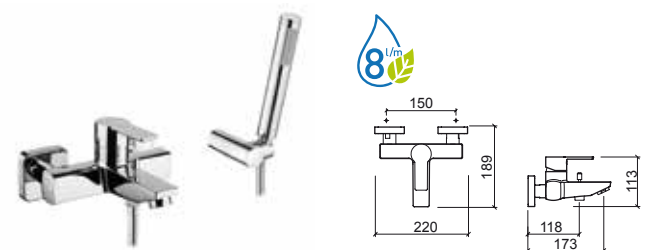

Referencia	Descripción	€ Cromo
<b>5250701</b>	<b>MEZCLADOR MONOMANDO DUCHA MASTER 40 C/MANODUCHA</b> En caja 220x150x113mm / 1.9Kg Incluye manoducha 1 función, flexo inox 1.70m y soporte de manoducha. Presión a 3 Bar con apertura total (50% fría + 50% caliente): 8.0l/m (sin flexo o manoducha aplicados).	<b>211,00€</b>

<b>5250701C</b>	<b>MEZCLADOR MONOMANDO DUCHA MASTER 40 S/MANODUCHA</b> En caja 220x150x113mm / 1.6Kg No incluye manoducha, ni flexo. Presión a 3 Bar con apertura total (50% fría + 50% caliente): 8.0l/m (sin flexo o manoducha aplicados).	<b>174,00€</b>
-----------------	---	----------------

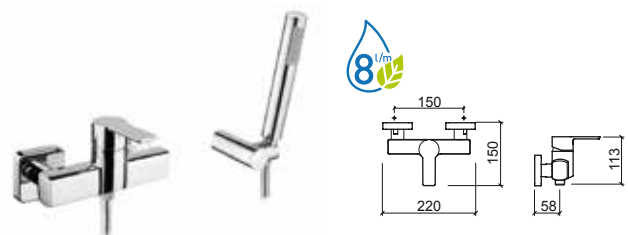

LEYENDA.

En caja

# MASTER 40

Referencia	Descripción	€ Cromo
<b>5251701C</b>	<b>MEZCLADOR ENCASTRAR 3 VÍAS MASTER 40 ESPEJO REDONDO</b> Ø135x62x153mm / 1.0Kg Presión a 3 Bar con apertura total (50% fría + 50% caliente): 27.5l/m	<b>176,00€</b>

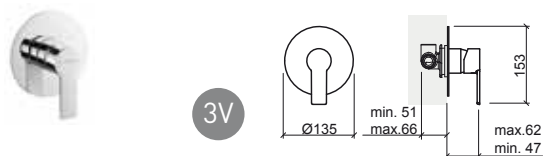

Referencia	Descripción	€ Cromo
<b>5257101C</b>	<b>MEZCLADOR ENCASTRAR 3 VÍAS MASTER 40 ESPEJO CUADRADO</b> 115x62x143mm / 1.0Kg Presión a 3 Bar con apertura total (50% fría + 50% caliente): 27.5l/m	<b>176,00€</b>

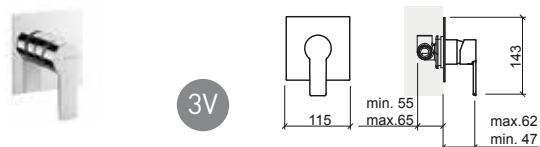

Referencia	Descripción	€ Cromo
<b>5251801C</b>	<b>MEZCLADOR ENCASTRAR 4 VÍAS CENTRAL MASTER 40 ESPEJO REDONDO</b> Ø135x62x172mm / 1.4Kg Presión a 3 Bar con apertura total (50% fría + 50% caliente): salida inferior 25.5l/m salida superior 19.5l/m	<b>225,00€</b>

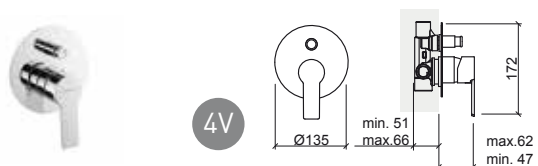

Referencia	Descripción	€ Cromo
<b>5257801C</b>	<b>MEZCLADOR ENCASTRAR 4 VÍAS CENTRAL MASTER 40 ESPEJO RECTANGULAR</b> 115x62x184mm / 1.5Kg Presión a 3 Bar con apertura total (50% fría + 50% caliente): salida inferior 25.5l/m salida superior 19.5l/m	<b>225,00€</b>

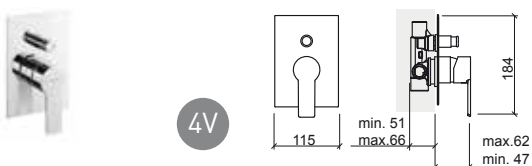

Referencia	Descripción	€ Cromo
<b>5251601C</b>	<b>MEZCLADOR ENCASTRAR 5 VÍAS CENTRAL MASTER 40 ESPEJO REDONDO</b> Ø135x56x172mm / 1.5Kg Presión a 3 Bar con apertura total (50% fría + 50% caliente): 19.0l/m	<b>271,00€</b>

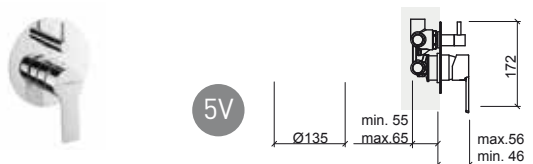

Referencia	Descripción	€ Cromo
<b>5257601C</b>	<b>MEZCLADOR ENCASTRAR 5 VÍAS CENTRAL MASTER 40 ESPEJO RECTANGULAR</b> 115x62x184mm / 1.6Kg Presión a 3 Bar con apertura total (50% fría + 50% caliente): 19.0l/m	<b>271,00€</b>

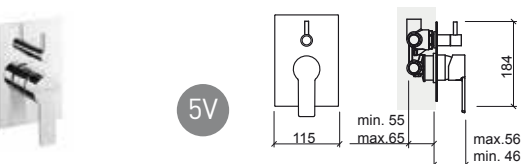

Referencia	Descripción	€ Cromo
<b>5256701</b>	<b>KIT C/MEZCLADOR C/BARRA DUCHA MASTER 40 C/MANODUCHA Y CABEZAL</b> 220x556x1242mm / 5.7Kg Incluye cabezal ducha Face Ø180, manoducha Duo, flexo 1.5m, soporte de manoducha regulable en altura y kit de fijación.	<b>515,00€</b>

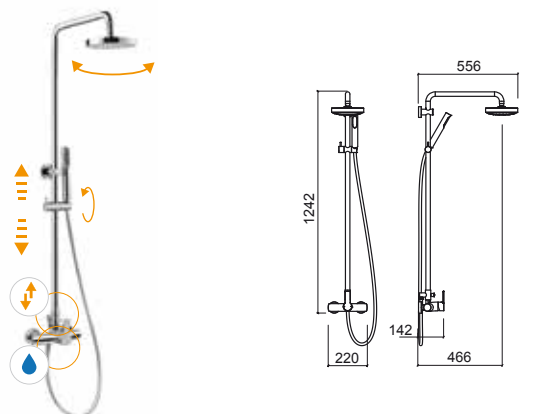

LEYENDA.

En caja



> P. 341 VÁLVULAS

Referencia	Descripción	€ Cromo
------------	-------------	---------

<b>5314300</b>	<b>MEZCLADOR MONOMANDO LAVABO CAÑO ALTO TUBE C/VDA</b> ☞ Ø45x183x328mm / 3.7Kg Incluye flexos C/F inox, VDA y kit de fijación. Presión a 3 Bar con apertura total (50% fría + 50% caliente): 15.0l/m	<b>302,00€</b>
----------------	---	----------------

<b>5314301</b>	<b>MEZCLADOR MONOMANDO LAVABO CAÑO ALTO TUBE S/VDA</b> ☞ Ø45x172x328mm / 3.7Kg Incluye flexos C/F inox y kit de fijación. Presión a 3 Bar con apertura total (50% fría + 50% caliente): 15.0l/m	<b>290,00€</b>
----------------	--	----------------

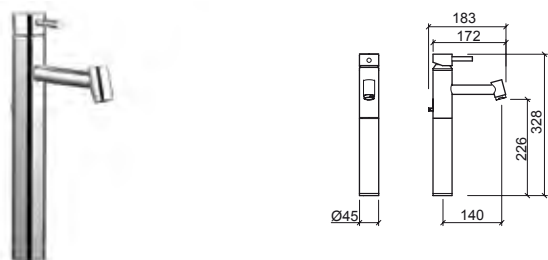

Referencia	Descripción	€ Cromo
------------	-------------	---------

<b>5317301</b>	<b>MEZCLADOR MONOMANDO LAVABO SENIOR TUBE S/VDA</b> ☞ Ø45x170x155mm / 2.0Kg Incluye flexos C/F inox y kit de fijación. Presión a 3 Bar con apertura total (50% fría + 50% caliente): 15.0l/m	<b>267,00€</b>
----------------	---	----------------



Referencia	Descripción	€ Cromo
------------	-------------	---------

<b>5310300</b>	<b>MEZCLADOR MONOMANDO LAVABO TUBE C/VDA</b> ☞ Ø45x163x153mm / 2.5Kg Incluye flexos C/F inox, VDA y kit de fijación. Presión a 3 Bar con apertura total (50% fría + 50% caliente): 15.0l/m	<b>237,00€</b>
----------------	---	----------------

<b>5310301</b>	<b>MEZCLADOR MONOMANDO LAVABO TUBE S/VDA</b> ☞ Ø45x152x153mm / 2.5Kg Incluye flexos C/F inox y kit de fijación. Presión a 3 Bar con apertura total (50% fría + 50% caliente): 15.0l/m	<b>230,00€</b>
----------------	--	----------------



Referencia	Descripción	€ Cromo
------------	-------------	---------

<b>5310400</b>	<b>MEZCLADOR MONOMANDO BIDE TUBE C/VDA</b> ☞ Ø45x139x153mm / 2.4Kg Incluye flexos C/F inox, VDA y kit de fijación. Presión a 3 Bar con apertura total (50% fría + 50% caliente): 15.0l/m	<b>237,00€</b>
----------------	---	----------------

<b>5310401</b>	<b>MEZCLADOR MONOMANDO BIDE TUBE S/VDA</b> ☞ Ø45x128x153mm / 2.4Kg Incluye flexos C/F inox y kit de fijación. Presión a 3 Bar con apertura total (50% fría + 50% caliente): 15.0l/m	<b>230,00€</b>
----------------	--	----------------



## LEYENDA.

☞ Mezclador senior    ☞ En caja

# TUBE

Referencia Descripción € Cromo

**5310801** MEZCLADOR MONOMANDO BANERA TUBE S/MANODUCHA **351,00€**  
 281x189x65mm / 2.6Kg  
 No incluye flexo, ni manoducha y soporte.

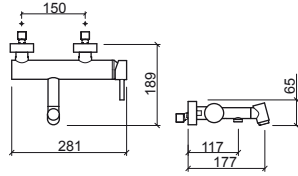

Referencia Descripción € Cromo

**5315301** MEZCLADOR ENCASTRAR VERTICAL LAVABO TUBE **274,00€**  
 105x203x229mm / 2.1Kg  
 Incluye flexos C/F inox, caja y kit de fijación.  
 Presión a 3 Bar con apertura total (50% fría + 50% caliente): 16.4l/m

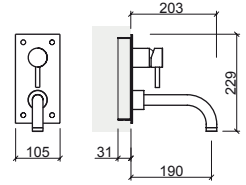

Referencia Descripción € Cromo

**5310701** MEZCLADOR MONOMANDO DUCHA TUBE **279,00€**  
 281x132x65mm / 2.4Kg  
 No incluye flexo, ni manoducha y soporte.

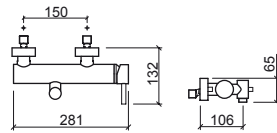

Referencia Descripción € Cromo € Negro

**5311301** MEZCLADOR ENCASTRAR 2 ORIFICIOS LAVABO TUBE **246,00€ 319,00€**  
 165x222x116mm / 1.5Kg  
 Incluye flexos C/F inox, caja y kit de fijación.  
 Presión a 3 Bar con apertura total (50% fría + 50% caliente): 16.4l/m.

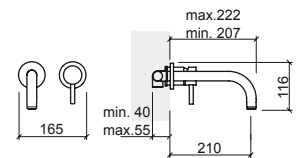

Referencia Descripción € Cromo

**5312311** MEZCLADOR PARED TUBE P/ LAVABO C/3 ORIFICIOS **267,00€**  
 262x201x113mm / 1.8Kg  
 Incluye flexos C/F inox y kit de fijación.

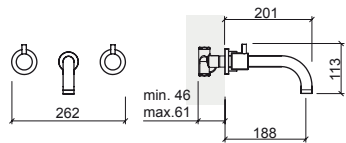

Referencia Descripción € Cromo

**5317701** MEZCLADOR ENCASTRAR 3 VÍAS TUBE P/BARRA FACE 5R890701 **339,00€**  
 210x74x123mm / 2.3Kg  
 Incluye flexos C/F inox y kit de fijación.

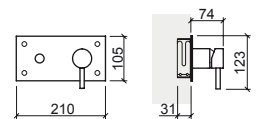

Referencia Descripción € Cromo

**5312301** MEZCLADOR ENCASTRAR HORIZONTAL LAVABO TUBE **274,00€**  
 210x204x127mm / 2.1Kg  
 Incluye flexos C/F inox, caja y kit de fijación.  
 Presión a 3 Bar con apertura total (50% fría + 50% caliente): 16.4l/m

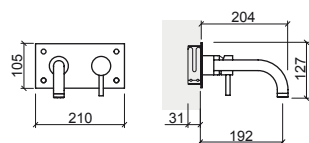

LEYENDA.

Temporizada En caja

Referencia Descripción € Cromo

**5312341** GRIFERÍA TEMPORIZADA LAVABO TUBE **312,00€**  
 210x149x118mm / 1.9Kg  
 Incluye flexos C/F inox, caja y kit de fijación.  
 Presión a 3 Bar: 4 a 13l/m (caudal regulable)  
 Puede adquirir una posición horizontal (con caño a derecha o izquierda) o vertical.  
 Tiempo de apertura 10".

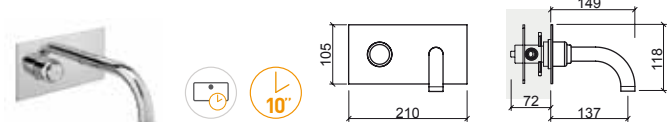

Referencia Descripción € Cromo

**5319301** MEZCLADOR ENCASTRAR TERMOSTÁTICO LAVABO TUBE **471,00€**  
 210x204x127mm / 3.0Kg  
 Incluye flexos C/F inox, caja y kit de fijación.

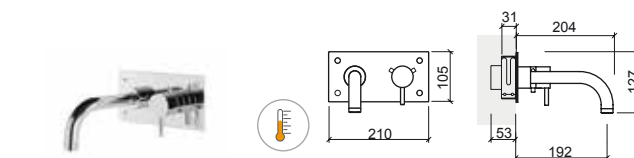

Referencia Descripción € Cromo

**5312801C** MEZCLADOR MONOMANDO ENCASTRAR BAÑERA TUBE **391,00€**  
 305x203x127mm / 4.0Kg  
 Incluye flexos C/F inox, caja y kit de fijación.

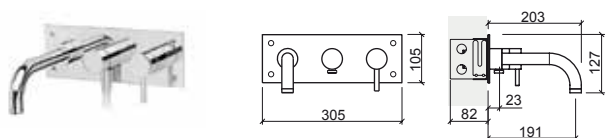

Referencia Descripción € Cromo

**5316801** MEZCLADOR ENCASTRAR BAÑERA TERMOSTÁTICO TUBE C/CAÑO **593,00€**  
 305x204x127mm / 4.7Kg  
 Incluye flexos C/F inox, caja y kit de fijación.

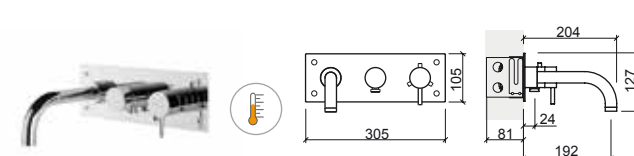

Referencia Descripción € Cromo

**5316701** MEZCLADOR ENC. DUCHA TUBE 4 VÍAS C/INVERSOR P/MANODUCHA Y FIJO **414,00€**  
 305x73x105mm / 3.9Kg  
 Incluye flexos C/F inox, caja, kit de fijación y soporte de manoducha.

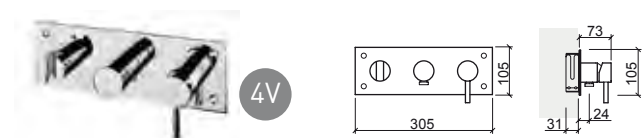

Referencia Descripción € Cromo

**5314801** MEZCLADOR ENCASTRAR TERMOSTÁTICO TUBE 4 VÍAS **578,00€**  
 305x74x111mm / 4.7Kg  
 Incluye flexos C/F inox, caja, kit de fijación y soporte de manoducha.

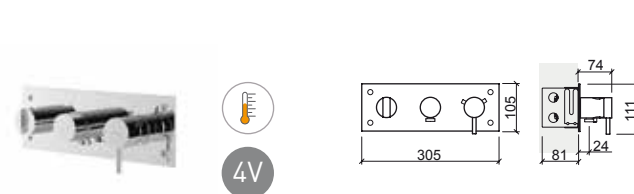

Referencia Descripción € Cromo

**5312701** MEZCLADOR MONOMANDO ENCASTRAR DUCHA TUBE **332,00€**  
 210x74x123mm / 2.0Kg  
 Incluye flexos C/F inox, caja y kit de fijación.



Referencia Descripción € Cromo

**5314701** MEZCLADOR ENCASTRAR DUCHA TERMOSTÁTICO TUBE **490,00€**  
 210x71x111mm / 3.0Kg  
 Incluye flexos C/F inox, caja, kit de fijación y soporte de manoducha.



## LEYENDA.

Mezclador termostático

En caja

# TUBE

Referencia Descripción € Cromo

**5311701C** MEZCLADOR ENCASTRAR 3 VÍAS TUBE C/ESPEJO REDONDO 206,00€  
 ☞ Ø117x56x129mm / 0.8Kg

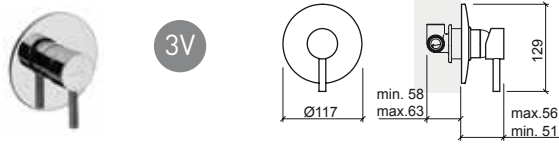

Referencia Descripción € Cromo

**5311801C** MEZCLADOR ENCASTRAR 4 VÍAS TUBE ESPEJO OVAL 225,00€  
 ☞ Ø155x56x168mm / 1.3Kg

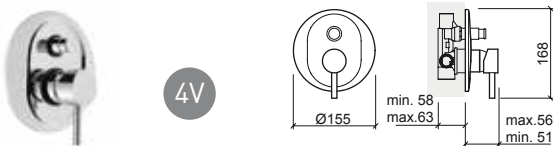

Referencia Descripción € Cromo

**5318701** MEZCLADOR MONOMANDO ENCASTRAR 3 VÍAS TUBE ESPEJO REDONDO Ø120 225,00€  
 ☞ Ø120x51x131mm / 4.0Kg

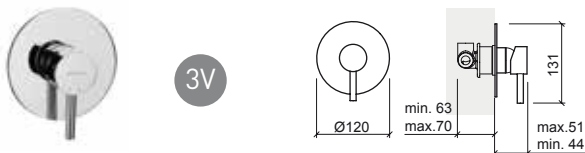

Referencia Descripción € Cromo

**5317801** MEZCLADOR MONOMANDO ENCASTRAR 4 VÍAS TUBE ESPEJO REDONDO Ø120 238,00€  
 ☞ Ø120x51x149mm / 4.0Kg

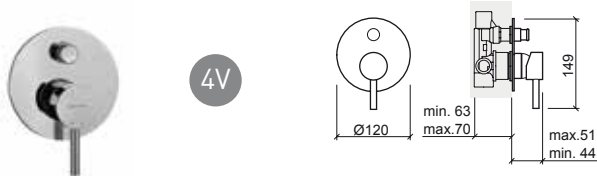

Referencia Descripción € Cromo

**5317101** MEZCLADOR ENCASTRAR 3 VÍAS TUBE C/ESPEJO CUADRADO 206,00€  
 ☞ 105x51x123mm / 0.9Kg

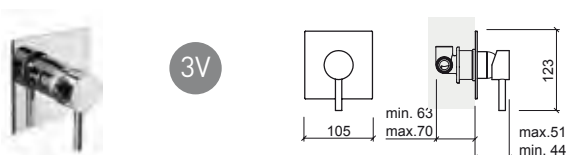

Referencia Descripción € Cromo

**5318801** MEZCLADOR ENCASTRAR 4 VÍAS TUBE ESPEJO RECTANGULAR 249,00€  
 ☞ 105x51x168mm / 4.0Kg  
 Presión a 3 Bar con apertura total (50% fría + 50% caliente): 21.2l/m (caño) o 15.1l/m (manoducha)

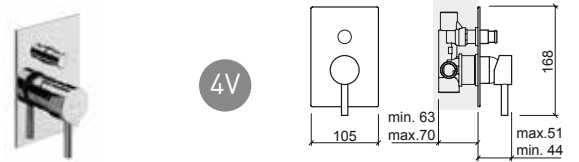

Referencia Descripción € Cromo

**5310601** DISTRIBUIDOR 1 ENTRADA / 3 SALIDAS DE 1/2" 154,00€  
 ☞ 60x52x73mm / 2.0Kg

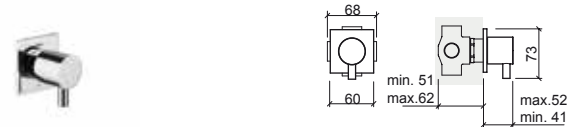

Referencia Descripción € Cromo

**56800** LLAVE DE PASO 1/2" 92,00€  
 ☞ Ø60x40x70mm / 0.5Kg



Referencia Descripción € Cromo

**5317001** MINI MEZCLADOR DUCHA TUBE 148,00€  
 ☞ 165x136x104mm / 1.2Kg  
 No incluye flexo, ni manoducha y soporte.  
 Compatible con o manoducha Kit Aqua 56691.

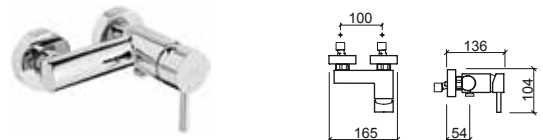

Referencia Descripción € Cromo

**5310561** GRIFO DE ESCUADRA 1/2" 1/2" 47,90€  
 ☞ 0.4Kg





**5310561F** GRIFO DE ESCUADRA 1/2" 1/2" C/FILTRO 50,00€  
 ☞ 0.4Kg

LEYENDA.

☞ En caja



Referencia	Descripción	€ Cromo
<b>5311561</b>	GRIFO DE ESCUADRA 1/2" 3/8"	<b>57,00€</b>
	 0.4Kg	
<b>5311561F</b>	GRIFO DE ESCUADRA 1/2" 3/8" C/FILTRO	<b>58,00€</b>
	 0.4Kg	



Referencia	Descripción	€ Cromo
<b>5315701</b>	KIT C/MEZCLADOR C/BARRA DUCHA TUBE C/MANODUCHA Y CABEZAL	<b>567,00€</b>
	 265x560x1162mm / 6.0Kg	
	Incluye cabezal ducha Face Ø180, manoducha Duo, flexo 1.5m, soporte de manoducha regulable en altura y kit de fijación.	
	Presión a 3 Bar: cabezal 11.0l/m y manoducha 9.5l/m.	

<b>5315701S</b>	KIT C/MEZCLADOR C/BARRA DUCHA TUBE C/MANODUCHA S/CABEZAL	<b>503,00€</b>
	 265x480x1162mm / 5.5Kg	
	Incluye manoducha Duo, flexo 1.5m, soporte de manoducha regulable en altura y kit de fijación.	
	Compatible con los cabezales ducha: Main Therapy 57592, Main Call 57792, Headline 59091, Face 58691, Quadra 5871, Extra-Large 58591, Área Ø200 56291, Área Ø250 56891, Área Ø300 57691, Square □200 55991, Square □250 56091, Square □300 57491.	
	Presión a 3 Bar: manoducha 9.5l/m.	

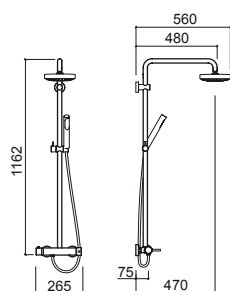
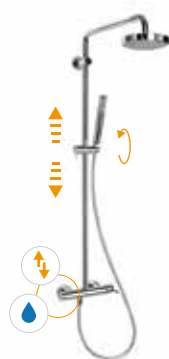

## LEYENDA.

 En caja  Entrada de agua  Desviador  Orientable  Regulable en altura

# TUBE ECO

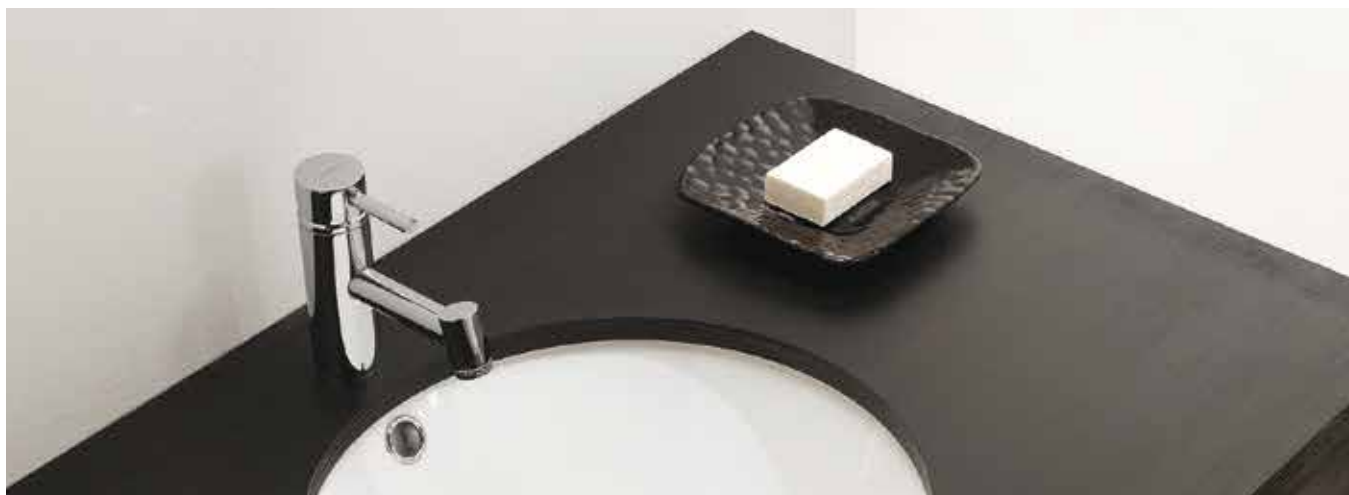

> P. 341 VÁLVULAS

Referencia Descripción € Cromo

**5514300** **MEZCLADOR MONOMANDO LAVABO CAÑO ALTO TUBE ECO C/VDA** **325,00€**  
 ☞ Ø45x183x328mm / 3.7Kg  
 Incluye flexos C/F inox, VDA y kit de fijación.  
 Presión a 3 Bar con apertura total (50% fría + 50% caliente): 5.0l/m

**5514301** **MEZCLADOR MONOMANDO LAVABO CAÑO ALTO TUBE ECO S/VDA** **319,00€**  
 ☞ Ø45x172x328mm / 3.1Kg  
 Incluye flexos C/F inox y kit de fijación.  
 Presión a 3 Bar con apertura total (50% fría + 50% caliente): 5.0l/m

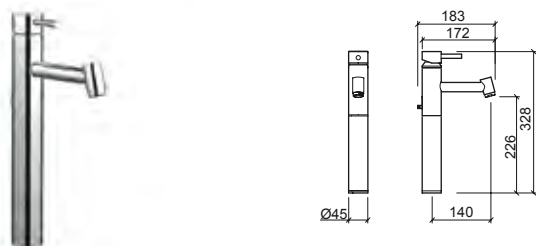

Referencia Descripción € Cromo

**5510300** **MEZCLADOR MONOMANDO LAVABO TUBE ECO C/VDA** **255,00€**  
 ☞ Ø45x163x153mm / 2.5Kg  
 Incluye flexos C/F inox, VDA y kit de fijación.  
 Presión a 3 Bar con apertura total (50% fría + 50% caliente): 5.0l/m

**5510301** **MEZCLADOR MONOMANDO LAVABO TUBE ECO S/VDA** **249,00€**  
 ☞ Ø45x152x153mm / 1.9Kg  
 Incluye flexos C/F inox y kit de fijación.  
 Presión a 3 Bar con apertura total (50% fría + 50% caliente): 5.0l/m



Referencia Descripción € Cromo

**5517300** **MEZCLADOR MONOMANDO LAVABO SENIOR TUBE ECO C/VDA** **300,00€**  
 ☞ Ø45x181x155mm / 2.4Kg  
 Incluye flexos C/F inox, VDA y kit de fijación.  
 Presión a 3 Bar con apertura total (50% fría + 50% caliente): 5.0l/m

**5517301** **MEZCLADOR MONOMANDO LAVABO SENIOR TUBE ECO S/VDA** **294,00€**  
 ☞ Ø45x170x155mm / 1.9Kg  
 Incluye flexos C/F inox y kit de fijación.  
 Presión a 3 Bar con apertura total (50% fría + 50% caliente): 5.0l/m



Referencia Descripción € Cromo

**5510400** **MEZCLADOR MONOMANDO BIDE TUBE ECO C/VDA** **255,00€**  
 ☞ Ø45x139x153mm / 2.4Kg  
 Incluye flexos C/F inox, VDA y kit de fijación.  
 Presión a 3 Bar con apertura total (50% fría + 50% caliente): 5.0l/m

**5510401** **MEZCLADOR MONOMANDO BIDE TUBE ECO S/VDA** **249,00€**  
 ☞ Ø45x128x153mm / 1.8Kg  
 Incluye flexos C/F inox y kit de fijación.  
 Presión a 3 Bar con apertura total (50% fría + 50% caliente): 5.0l/m



LEYENDA.

# TUBE ECO

Referencia Descripción € Cromo

**5510801** MEZCLADOR MONOMANDO BANERA TUBE ECO S/MANODUCHA **339,00€**

 281x189x65mm / 2.6Kg

No incluye flexo, ni manoducha y soporte.

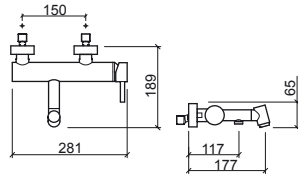

Referencia Descripción € Cromo

**5510701** MEZCLADOR MONOMANDO DUCHA TUBE ECO S/MANODUCHA **285,00€**

 281x132x65mm / 2.4Kg

No incluye flexo, ni manoducha y soporte.

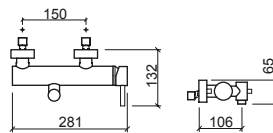

Referencia Descripción € Cromo

**5512301** MEZCLADOR ENCASTRAR HORIZONTAL LAVABO TUBE ECO **285,00€**

 210x204x127mm / 2.1Kg

Incluye flexos C/F inox, caja y kit de fijación.

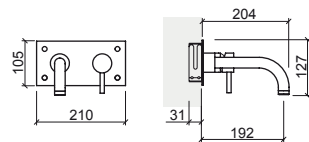

## LEYENDA.

 En caja

# NEW ÍCONE



> P. 341 VÁLVULAS

Referencia	Descripción	€ Cromo	€ Negro
<b>5264301</b>	<b>MEZCLADOR MONOMANDO LAVABO CAÑO ALTO NEW ÍCONE S/VDA</b> Incluye flexos C/F inox y kit de fijación. Presión a 3 Bar con apertura total (50% fría + 50% caliente): 16.8U/m. Posibilidad de aplicación de reductor de caudal.	<b>214,00€</b>	<b>279,00€</b>

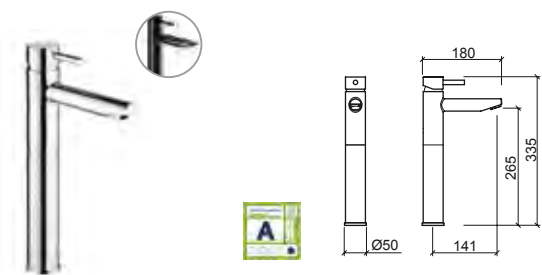

Referencia	Descripción	€ Cromo
<b>5261000</b>	<b>MEZCLADOR MONOMANDO LAVABO COLD OPEN NEW ÍCONE C/VDA</b> Incluye flexos C/F inox y kit de fijación. Presión a 3 Bar con apertura total (50% fría + 50% caliente): 12.0U/m. Posibilidad de aplicación de reductor de caudal.	<b>115,00€</b>

<b>5261001</b>	<b>MEZCLADOR MONOMANDO LAVABO COLD OPEN NEW ÍCONE S/VDA</b> Incluye flexos C/F inox y kit de fijación. Presión a 3 Bar con apertura total (50% fría + 50% caliente): 12.0U/m. Posibilidad de aplicación de reductor de caudal.	<b>109,00€</b>
----------------	---	----------------



Referencia	Descripción	€ Cromo
<b>5267300</b>	<b>MEZCLADOR MONOMANDO LAVABO SENIOR NEW ÍCONE C/VDA</b> Incluye flexos C/F inox y kit de fijación. Presión a 3 Bar con apertura total (50% fría + 50% caliente): 16.8U/m. Posibilidad de aplicación de reductor de caudal.	<b>211,00€</b>

<b>5267301</b>	<b>MEZCLADOR MONOMANDO LAVABO SENIOR NEW ÍCONE S/VDA</b> Incluye flexos C/F inox y kit de fijación. Presión a 3 Bar con apertura total (50% fría + 50% caliente): 16.8U/m. Posibilidad de aplicación de reductor de caudal.	<b>182,00€</b>
----------------	--	----------------

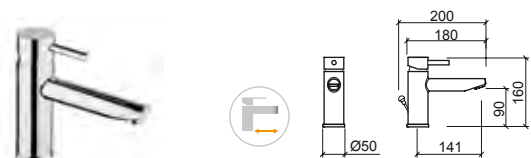

Referencia	Descripción	€ Cromo	€ Negro
<b>5260300</b>	<b>MEZCLADOR MONOMANDO LAVABO NEW ÍCONE C/VDA</b> Incluye flexos C/F inox y kit de fijación. Presión a 3 Bar con apertura total (50% fría + 50% caliente): 16.8U/m. Posibilidad de aplicación de reductor de caudal.	<b>115,00€</b>	

<b>5260301</b>	<b>MEZCLADOR MONOMANDO LAVABO NEW ÍCONE S/VDA</b> Incluye flexos C/F inox y kit de fijación. Presión a 3 Bar con apertura total (50% fría + 50% caliente): 16.8U/m. Posibilidad de aplicación de reductor de caudal.	<b>109,00€</b>	<b>172,00€</b>
----------------	---	----------------	----------------



LEYENDA.

# NEW ÍCONE

Referencia Descripción € Cromo

**5260400** **MEZCLADOR MONOMANDO BIDÉ NEW ÍCONE C/VDA** **118,00€**  
 ☞ Ø50x158x160mm / 1.4Kg  
 Incluye flexos C/F inox y kit de fijación.  
 Presión a 3 Bar con apertura total (50% fría + 50% caliente): 17.0l/m  
 Posibilidad de aplicación de reductor de caudal.

**5260401** **MEZCLADOR MONOMANDO BIDÉ NEW ÍCONE S/VDA** **114,00€**  
 ☞ Ø50x124x160mm / 1.1Kg  
 Incluye flexos C/F inox y kit de fijación.  
 Presión a 3 Bar con apertura total (50% fría + 50% caliente): 17.0l/m  
 Posibilidad de aplicación de reductor de caudal.



Referencia Descripción € Cromo

**5260101** **MEZCLADOR MONOMANDO LAVABO FIJACIÓN A SUELO NEW ÍCONE** **1.219,00€**  
 ☞ Ø123x410x1102mm / 14.8Kg  
 Presión a 3 Bar con apertura total (50% fría + 50% caliente): 16.8l/m  
 Posibilidad de aplicación de reductor de caudal.

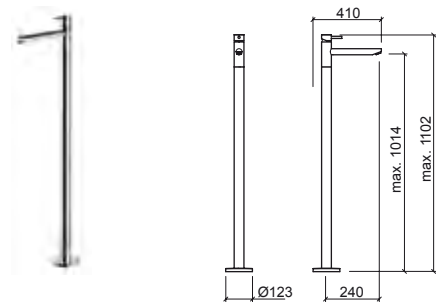

Referencia Descripción € Cromo

**5260801** **MEZCLADOR MONOMANDO BAÑERA NEW ÍCONE** **220,00€**  
 ☞ 215x172x98mm / 2.2Kg  
 Incluye manoducha, flexo y soporte de manoducha.  
 Posibilidad de aplicación de reductor de caudal.

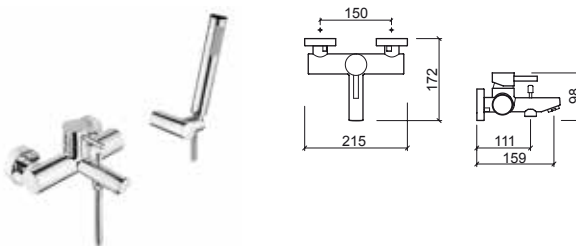

Referencia Descripción € Cromo

**5268801** **MEZCLADOR MONOMANDO BAÑERA FIJACIÓN A SUELO NEW ÍCONE** **1.374,00€**  
 ☞ Ø123x325x822mm / 13.4Kg  
 Presión a 3 Bar: 21l/m (caño) 11l/m (salida libre)  
 Posibilidad de aplicación de reductor de caudal. No incluye flexo y manoducha.

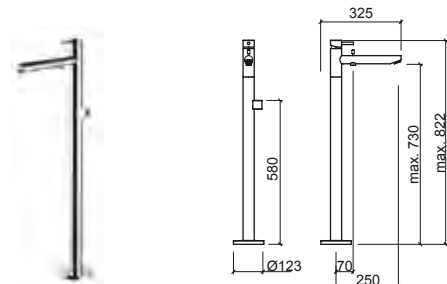

Referencia Descripción € Cromo

**5260701** **MEZCLADOR MONOMANDO DUCHA NEW ÍCONE** **181,00€**  
 ☞ 215x122x94mm / 1.9Kg  
 Incluye manoducha, flexo y soporte de manoducha.  
 Posibilidad de aplicación de reductor de caudal.

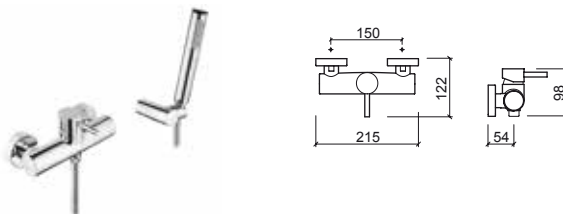

Referencia Descripción € Cromo

**5266701** **KIT C/REGULACIÓN TELESCÓPICA C/MEZCLADOR MONOMANDO NEW ÍCONE C/MANODUCHA Y CABEZAL** **509,00€**  
 ☞ 280x534x1455mm / 5.2Kg  
 Incluye cabezal ducha Duo Ø200, manoducha tipo Duo en ABS, flexo inox 1.7m doble asidero, soporte de manoducha regulable en altura y kit de fijación. Presión (3 bar): manoducha 12.0l/m - cabezal ducha 14.0l/m.

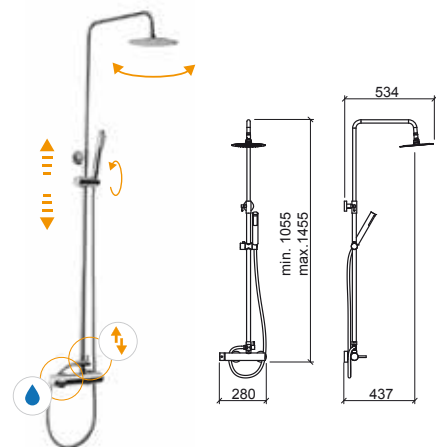

LEYENDA.

☞ en caja

# NEW ÍCONE

Referencia Descripción € Cromo

**5264341** MEZCLADOR TEMPORIZADO LAVABO CAÑO ALTO NEW ÍCONE S/VDA **277,00€**  
 57x180x340mm / 2.8Kg  
 Incluye flexo y kit de fijación.  
 Presión a 3 Bar: 4 a 13l/m (caudal regulable). Tiempo de apertura 10".

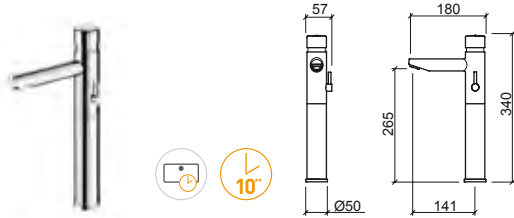

Referencia Descripción € Cromo

**5266341** GRIFERÍA TEMPORIZADA LAVABO SENIOR NEW ÍCONE S/VDA **149,00€**  
 Ø50x180x165mm / 1.3Kgs  
 Incluye flexo y kit de fijación.  
 Presión a 3 Bar: 4 a 13l/m (caudal regulable). Tiempo de apertura 10".

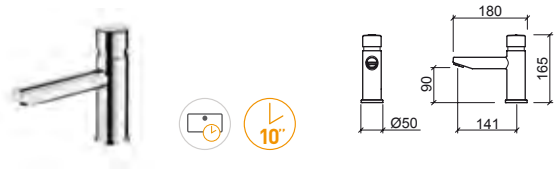

Referencia Descripción € Cromo

**5265341** GRIFERÍA TEMPORIZADA LAVABO CAÑO ALTO NEW ÍCONE S/VDA **227,00€**  
 Ø50x180x340mm / 2.5Kg  
 Incluye flexo y kit de fijación.  
 Presión a 3 Bar: 4 a 13l/m (caudal regulable). Tiempo de apertura 10".

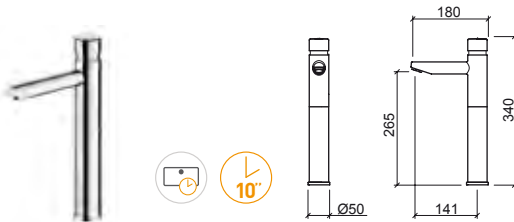

Referencia Descripción € Cromo

**5262301** MEZCLADOR ENCASTRAR LAVABO NEW ÍCONE **242,00€**  
 215x232x120mm / 2.2Kg  
 Posibilidad de aplicación de reductor de caudal.

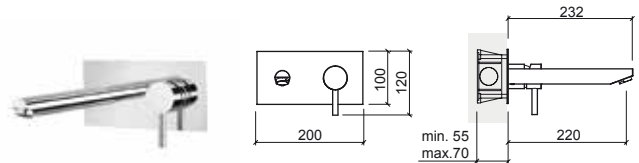

Referencia Descripción € Cromo

**5267341** MEZCLADOR TEMPORIZADO LAVABO SENIOR NEW ÍCONE S/VDA **172,00€**  
 57x180x165mm / 1.5Kg  
 Incluye flexo y kit de fijación.  
 Presión a 3 Bar: 4 a 13l/m (caudal regulable). Tiempo de apertura 10".

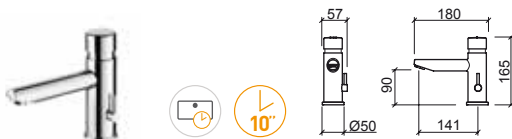

Referencia Descripción € Cromo

**5262701** MEZCLADOR ENCASTRAR DUCHA NEW ÍCONE **261,00€**  
 200x72x120mm / 2.0Kg  
 Presión a 3 Bar con apertura total (50% fría + 50% caliente): 25.0l/m.

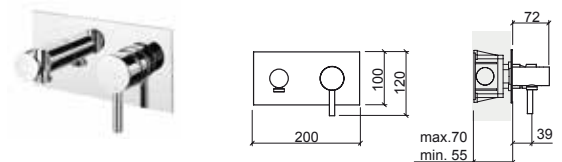

LEYENDA.

Temporizada En caja

# NEW ÍCONE

Referencia	Descripción	€ Cromo	€ Negro
<b>5261701C</b>	<b>MEZCLADOR ENCASTRAR 3 VÍAS NEW ÍCONE ESPEJO REDONDO</b> ☞ Ø120x63x130mm / 0.9Kg Presión a 3 Bar con apertura total (50% fría + 50% caliente): 25.0l/m.	<b>158,00€</b>	<b>206,00€</b>

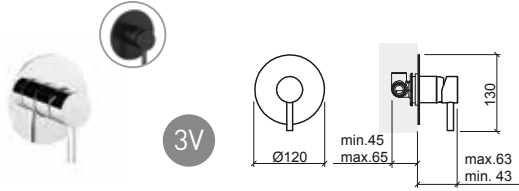

Referencia	Descripción	€ Cromo	€ Negro
<b>5267101C</b>	<b>MEZCLADOR ENCASTRAR 3 VÍAS NEW ÍCONE ESPEJO CUADRADO</b> ☞ 105x63x123mm / 0.9Kg Presión a 3 Bar con apertura total (50% fría + 50% caliente): 25.0l/m.	<b>158,00€</b>	<b>206,00€</b>

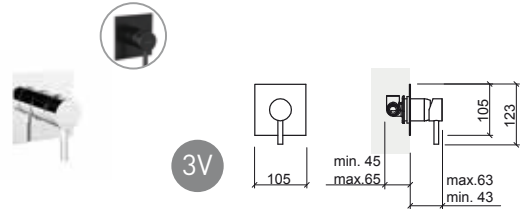

Referencia	Descripción	€ Cromo	€ Negro
<b>5261801C</b>	<b>MEZCLADOR ENCASTRAR 4 VÍAS CENTRAL NEW ÍCONE ESPEJO REDONDO</b> ☞ Ø130x57x154mm / 1.3Kg Presión a 3 Bar con apertura total (50% fría + 50% caliente): salida inferior 23.0l/m salida superior 17.0l/m.	<b>209,00€</b>	<b>263,00€</b>

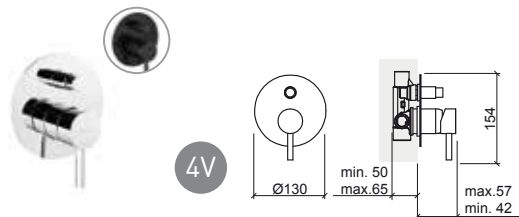

Referencia	Descripción	€ Cromo	€ Negro
<b>5267801C</b>	<b>MEZCLADOR ENCASTRAR 4 VÍAS CENTRAL NEW ÍCONE ESPEJO RECTANGULAR</b> ☞ 105x57x168mm / 1.3Kg Presión a 3 Bar con apertura total (50% fría + 50% caliente): salida inferior 23.0l/m salida superior 17.0l/m.	<b>209,00€</b>	<b>263,00€</b>

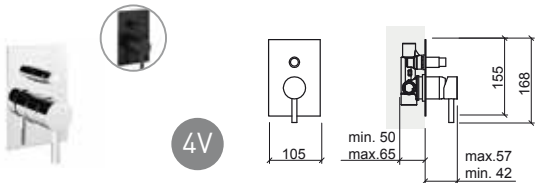

Referencia	Descripción	€ Cromo	€ Negro
<b>5261601C</b>	<b>MEZCLADOR ENCASTRAR 5 VÍAS CENTRAL NEW ÍCONE ESPEJO REDONDO</b> ☞ Ø130x55x157mm / 1.4Kg Presión a 3 Bar con apertura total (50% fría + 50% caliente): 19.0l/m.	<b>334,00€</b>	<b>388,00€</b>

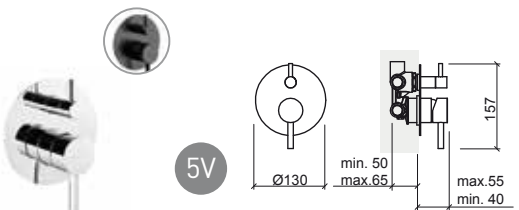

Referencia	Descripción	€ Cromo	€ Negro
<b>5267601C</b>	<b>MEZCLADOR ENCASTRAR 5 VÍAS CENTRAL NEW ÍCONE ESPEJO RECTANGULAR</b> ☞ 105x55x168mm / 1.4Kg Presión a 3 Bar con apertura total (50% fría + 50% caliente): 19.0l/m.	<b>334,00€</b>	<b>388,00€</b>

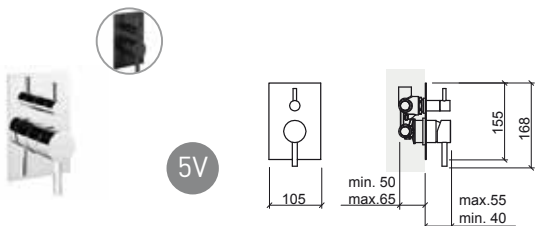

LEYENDA.

☞ En caja

# NEW ÍCONE

Referencia Descripción € Cromo

**5264701C** MEZCLADOR ENCASTRAR TERMOSTÁTICO 3 VÍAS NEW ÍCONE ESPEJO REDONDO 297,00€  
 ☞ Ø130x64mm / 1.1Kg  
 Presión a 3 Bar con apertura total (50% fría + 50% caliente): 25.0l/m.

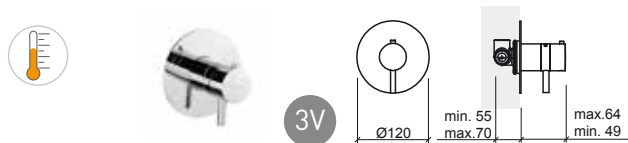

Referencia Descripción € Cromo

**5268701C** MEZCLADOR ENCASTRAR TERMOSTÁTICO 3 VÍAS NEW ÍCONE ESPEJO CUADRADO 297,00€  
 ☞ 105x64x111mm / 1.1Kg  
 Presión a 3 Bar con apertura total (50% fría + 50% caliente): 25.0l/m.

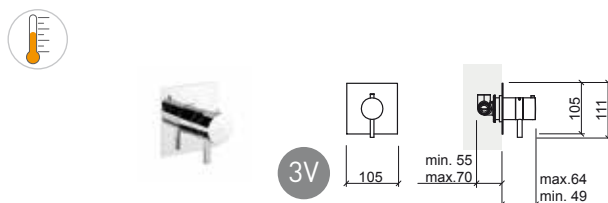

Referencia Descripción € Cromo

**5264801C** MEZCLADOR ENCASTRAR TERMOSTÁTICO 4 VÍAS NEW ÍCONE ESPEJO REDONDO 388,00€  
 ☞ Ø130x64x143mm / 1.5Kg  
 Presión a 3 Bar con apertura total (50% fría + 50% caliente): salida inferior 23.0l/m salida superior 17.0l/m.

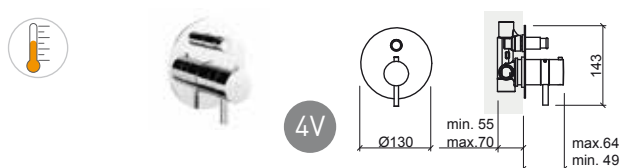

Referencia Descripción € Cromo

**5266801C** MEZCLADOR ENCASTRAR TERMOSTÁTICO 4 VÍAS NEW ÍCONE ESPEJO RECTANGULAR 388,00€  
 ☞ 105x64x157mm / 1.6Kg  
 Presión a 3 Bar con apertura total (50% fría + 50% caliente): salida inferior 23.0l/m salida superior 17.0l/m.

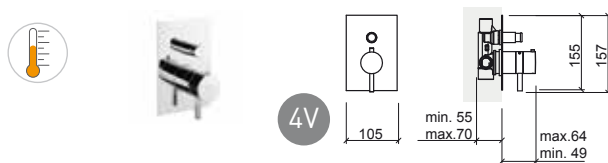

Referencia Descripción € Cromo

**5264601C** MEZCLADOR ENCASTRAR TERMOSTÁTICO 5 VÍAS NEW ÍCONE ESPEJO REDONDO 432,00€  
 ☞ Ø130x61x146mm / 1.6Kg  
 Presión a 3 Bar con apertura total (50% fría + 50% caliente): 19.0l/m.

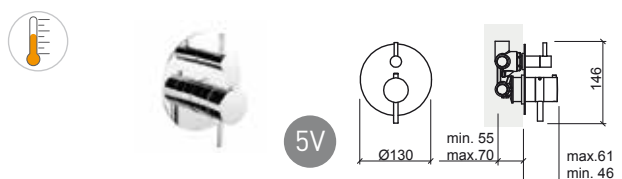

Referencia Descripción € Cromo

**5266601C** MEZCLADOR ENCASTRAR TERMOSTÁTICO 5 VÍAS NEW ÍCONE ESPEJO RECTANGULAR 432,00€  
 ☞ 105x61x157mm / 1.6Kg  
 Presión a 3 Bar con apertura total (50% fría + 50% caliente): 19.0l/m.

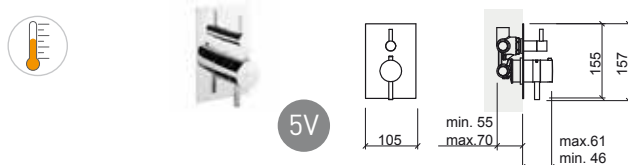

LEYENDA.



# NEW ÍCONE

Referencia Descripción € Cromo

**5269802** **KIT DUCHA ENCASTRAR 4 VÍAS NEW ÍCONE ESPEJO REDONDO C/MANODUCHA Y CABEZAL** **436,00€**  
 3.0Kg  
 Incluye cabezal ducha Duo Ø200, brazo 350, manoducha tipo Duo en ABS, flexo inox 1.7m doble asidero y soporte de manoducha.

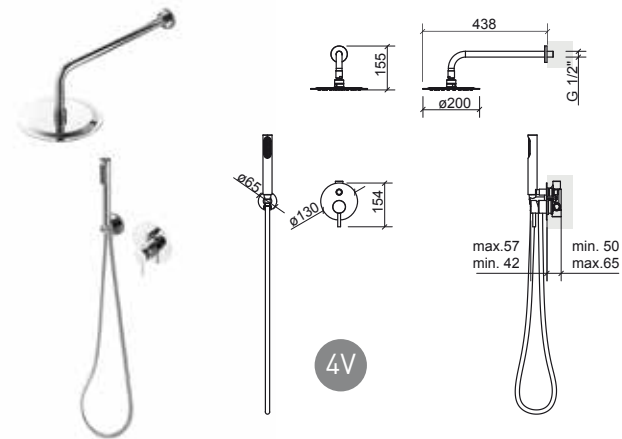

Referencia Descripción € Cromo

**5269603** **KIT DUCHA ENCASTRAR 5 VÍAS NEW ÍCONE ESPEJO REDONDO C/MANODUCHA, CABEZAL E INYECTORES** **726,00€**  
 3.6Kg  
 Incluye cabezal ducha Duo Ø200, brazo 350, manoducha tipo Duo en ABS, flexo inox 1.7m doble asidero, soporte de manoducha y 3 inyectores redondos.

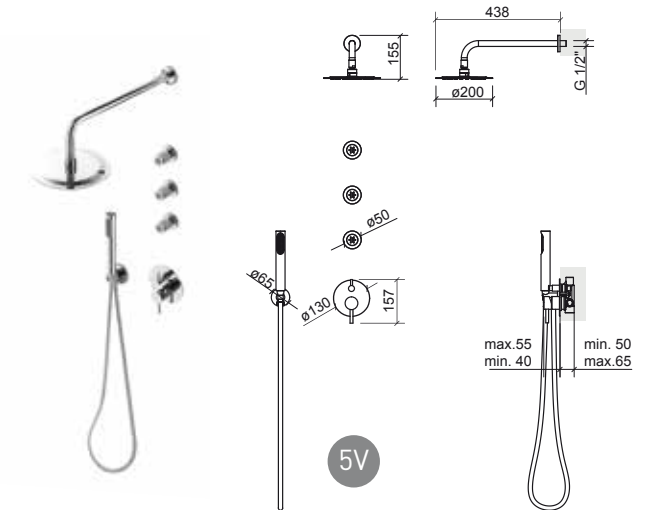

Referencia Descripción € Cromo

**5269804** **KIT DUCHA ENCASTRAR 4 VÍAS NEW ÍCONE ESPEJO RECTANGULAR C/MANODUCHA Y CABEZAL** **436,00€**  
 3.0Kg  
 Incluye cabezal ducha Plan 200, brazo 350, manoducha tipo Duo en ABS, flexo inox 1.7m doble asidero y soporte de manoducha.

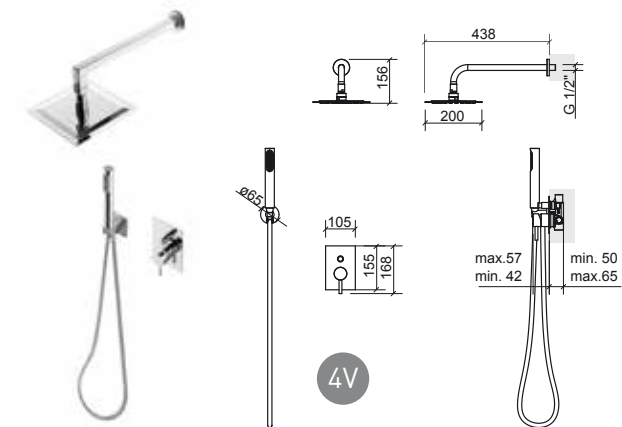

Referencia Descripción € Cromo

**5269605** **KIT DUCHA ENCASTRAR 5 VÍAS NEW ÍCONE ESPEJO RECTANGULAR C/MANODUCHA, CABEZAL E INYECTORES** **726,00€**  
 4.5Kg  
 Incluye cabezal ducha Plan 200, brazo 350, manoducha tipo Duo en ABS, flexo inox 1.7m doble asidero, soporte de manoducha y 3 inyectores cuadrados.

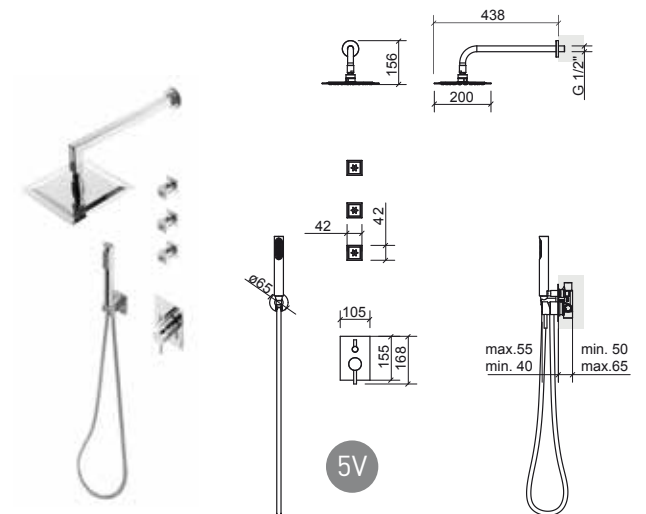

LEYENDA.

En caja

# ÍCONE



> P. 341 VÁLVULAS

Referencia	Descripción	€ Cromo
<b>5504300</b>	<b>MEZCLADOR MONOMANDO LAVABO CAÑO ALTO ÍCONE C/VDA</b> ☞ Ø50x208x329mm / 2.8Kg Incluye flexos C/F inox, VDA y kit de fijación. Presión a 3 Bar con apertura total (50% fría + 50% caliente): 15.0l/m	<b>271,00€</b>
<b>5504301</b>	<b>MEZCLADOR MONOMANDO LAVABO CAÑO ALTO ÍCONE S/VDA</b> ☞ Ø50x175x329mm / 2.8Kg Incluye flexos C/F inox y kit de fijación. Presión a 3 Bar con apertura total (50% fría + 50% caliente): 15.0l/m	<b>260,00€</b>

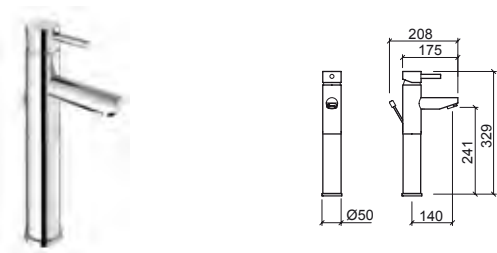

Referencia	Descripción	€ Cromo
<b>5500300</b>	<b>MEZCLADOR MONOMANDO LAVABO ÍCONE C/VDA</b> ☞ Ø50x168x154mm / 2.3Kg Incluye flexos C/F inox, VDA y kit de fijación. Presión a 3 Bar con apertura total (50% fría + 50% caliente): 15.0l/m	<b>162,00€</b>
<b>5500301</b>	<b>MEZCLADOR MONOMANDO LAVABO ÍCONE S/VDA</b> ☞ Ø50x138x154mm / 2.3Kg Incluye flexos C/F inox y kit de fijación. Presión a 3 Bar con apertura total (50% fría + 50% caliente): 15.0l/m	<b>156,00€</b>



Referencia	Descripción	€ Cromo
<b>5504331</b>	<b>MEZCLADOR MONOMANDO COLD OPEN LAVABO CAÑO ALTO ÍCONE S/VDA</b> ☞ Ø50x178x329mm / 3.1Kg Incluye flexos C/F inox y kit de fijación. Presión a 3 Bar con apertura total (50% fría + 50% caliente): 8.4l/m	<b>237,00€</b>

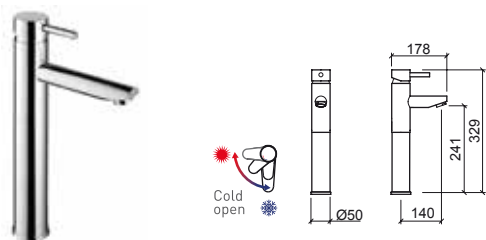

Referencia	Descripción	€ Cromo
<b>5501000</b>	<b>MEZCLADOR MONOMANDO COLD OPEN LAVABO ÍCONE C/VDA</b> ☞ Ø50x168x154mm / 2.3Kg Incluye flexos C/F inox, VDA y kit de fijación. Presión a 3 Bar con apertura total (50% fría + 50% caliente): 8.4l/m	<b>156,00€</b>
<b>5501001</b>	<b>MEZCLADOR MONOMANDO COLD OPEN LAVABO ÍCONE S/VDA</b> ☞ Ø50x144x154mm / 2.3Kg Incluye flexos C/F inox y kit de fijación. Presión a 3 Bar con apertura total (50% fría + 50% caliente): 8.4l/m	<b>150,00€</b>



LEYENDA.



> P. 341 VÁLVULAS

Referencia Descripción € Cromo

**5500400** **MEZCLADOR MONOMANDO BIDE ÍCONE C/VDA** **162,00€**  
 ☒ Ø50x157x154mm / 2.2Kg  
 Incluye flexos C/F inox, VDA y kit de fijación.  
 Presión a 3 Bar con apertura total (50% fría + 50% caliente): 15.0l/m

**5500401** **MEZCLADOR MONOMANDO BIDE ÍCONE S/VDA** **156,00€**  
 ☒ Ø50x127x154mm / 2.2Kg  
 Incluye flexos C/F inox y kit de fijación.  
 Presión a 3 Bar con apertura total (50% fría + 50% caliente): 15.0l/m

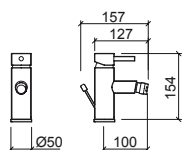

Referencia Descripción € Cromo

**5502301** **MEZCLADOR MONOMANDO ENCASTRAR LAVABO ÍCONE** **255,00€**  
 ☒ 210x193x123mm / 2.1Kg  
 Incluye flexos C/F inox, caja y kit de fijación.

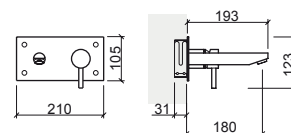

Referencia Descripción € Cromo

**5500801** **MEZCLADOR MONOMANDO BAÑERA ÍCONE S/MANODUCHA** **230,00€**  
 ☒ 280x173x65mm / 2.3Kg  
 No incluye flexo, ni manoducha y soporte.  
 Presión a 3 Bar con apertura total (50% fría + 50% caliente): 18.0l/m

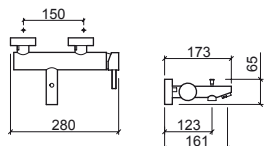

Referencia Descripción € Cromo

**5502341** **GRIFERÍA ENCASTRAR TEMPORIZADA LAVABO ÍCONE** **261,00€**  
 ☒ 210x165x105mm / 2.1Kg  
 Presión a 3 Bar: 4 a 13l/m (caudal regulable). Tiempo de apertura 10".

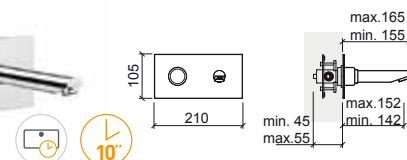

Referencia Descripción € Cromo

**5500701** **MEZCLADOR MONOMANDO DUCHA ÍCONE S/MANODUCHA** **208,00€**  
 ☒ 280x131x65mm / 1.2Kg  
 No incluye flexo, ni manoducha y soporte.  
 Presión a 3 Bar con apertura total (50% fría + 50% caliente): 18.0l/m

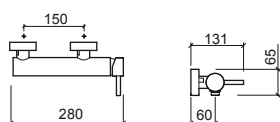

## LEYENDA.

☒ Temporizada ☒ En caja

# ÍCONE ECO



> P. 341 VÁLVULAS

Referencia Descripción € Cromo

**5520400** MEZCLADOR MONOMANDO BIDE ÍCONE ECO C/VDA **162,00€**

☞ Ø50x157x154mm / 2.2Kg

Incluye flexos C/F inox, VDA y kit de fijación.

Presión a 3 Bar con apertura total (50% fría + 50% caliente): 5.0l/m

**5520401** MEZCLADOR MONOMANDO BIDE ÍCONE ECO S/VDA **157,00€**

☞ Ø50x127x154mm / 2.2Kg

Incluye flexos C/F inox y kit de fijación.

Presión a 3 Bar con apertura total (50% fría + 50% caliente): 5.0l/m

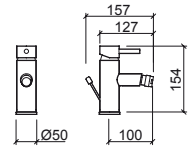

Referencia Descripción € Cromo

**5524300** MEZCLADOR MONOMANDO LAVABO CAÑO ALTO ÍCONE ECO C/VDA **275,00€**

☞ Ø50x208x329mm / 2.8Kg

Incluye flexos C/F inox, VDA y kit de fijación.

Presión a 3 Bar con apertura total (50% fría + 50% caliente): 5.0l/m

**5524301** MEZCLADOR MONOMANDO LAVABO CAÑO ALTO ÍCONE ECO S/VDA **266,00€**

☞ Ø50x175x329mm / 2.8Kg

Incluye flexos C/F inox y kit de fijación.

Presión a 3 Bar con apertura total (50% fría + 50% caliente): 5.0l/m

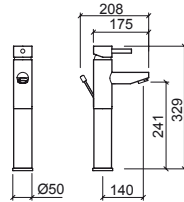

Referencia Descripción € Cromo

**5520801** MEZCLADOR MONOMANDO BAÑERA ÍCONE ECO S/MANODUCHA **233,00€**

☞ 280x173x65mm / 2.3Kg

No incluye flexo, ni manoducha y soporte.

Presión a 3 Bar con apertura total (50% fría + 50% caliente): 10.0l/m

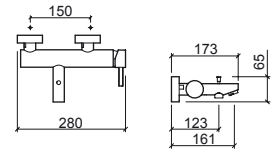

Referencia Descripción € Cromo

**5520300** MEZCLADOR MONOMANDO LAVABO ÍCONE ECO C/VDA **162,00€**

☞ Ø50x168x154mm / 2.3Kg

Incluye flexos C/F inox, VDA y kit de fijación.

Presión a 3 Bar con apertura total (50% fría + 50% caliente): 5.0l/m

**5520301** MEZCLADOR MONOMANDO LAVABO ÍCONE ECO S/VDA **157,00€**

☞ Ø50x138x154mm / 2.3Kg

Incluye flexos C/F inox y kit de fijación.

Presión a 3 Bar con apertura total (50% fría + 50% caliente): 5.0l/m

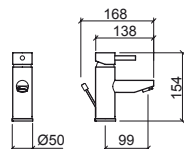

Referencia Descripción € Cromo

**5520701** MEZCLADOR MONOMANDO DUCHA ÍCONE ECO S/MANODUCHA **212,00€**

☞ 280x131x65mm / 1.2Kg

No incluye flexo, ni manoducha y soporte.

Presión a 3 Bar con apertura total (50% fría + 50% caliente): 10.0l/m

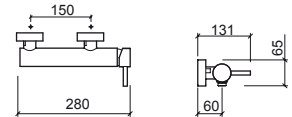

LEYENDA.

☞ En caja



> P. 341 VÁLVULAS

Referencia Descripción € Cromo

**5370300** MEZCLADOR MONOMANDO LAVABO TORUS C/VDA **131,00€**  
 ☞ Ø49x165x138mm / 31.4Kg  
 Incluye flexos C/F inox, VDA y kit de fijación.

**5370301** MEZCLADOR MONOMANDO LAVABO TORUS S/VDA **126,00€**  
 ☞ Ø49x150x138mm / 31.4Kg  
 Incluye flexos C/F inox y kit de fijación.

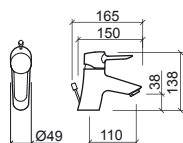

Referencia Descripción € Cromo

**5370400** MEZCLADOR MONOMANDO BIDE TORUS C/VDA **131,00€**  
 ☞ Ø49x150x138mm / 25.6Kg  
 Incluye flexos C/F inox, VDA y kit de fijación.

**5370401** MEZCLADOR MONOMANDO BIDE TORUS S/VDA **126,00€**  
 ☞ Ø49x141x138mm / 25.6Kg  
 Incluye flexos C/F inox y kit de fijación.

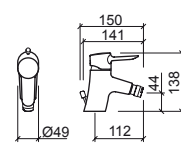

Referencia Descripción € Cromo

**5371001** MEZCLADOR MONOMANDO COLD OPEN LAVABO TORUS S/VDA **127,00€**  
 ☞ Ø49x156x138mm / 12.0Kg  
 Incluye flexos C/F inox y kit de fijación.

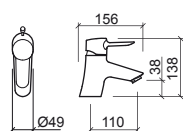

Referencia Descripción € Cromo

**5370801** MEZCLADOR MONOMANDO BAÑERA TORUS C/MANODUCHA **174,00€**  
 ☞ 220x186x118mm / 2.5Kg  
 Incluye manoducha Omega 1 función, flexo 1.70m y soporte regulable.

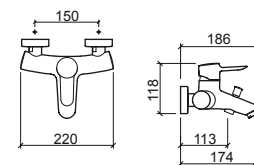

LEYENDA.

☞ En caja

Sistema Cold Open

# TORUS

Referencia Descripción € Cromo

**5370701** MEZCLADOR MONOMANDO DUCHA TORUS C/MANODUCHA 161,00€  
 220x150x127mm / 1.9Kg  
 Incluye manoducha Omega 1 función, flexo 1.70m y soporte regulable.



Referencia Descripción € Cromo

**5374801** MEZCLADOR MONOMANDO TERMOSTÁTICO BAÑERA TORUS C/MANODUCHA 428,00€  
 280x180x106mm / 2.5Kg  
 Incluye manoducha Omega 1 función, flexo 1.70m y soporte regulable.

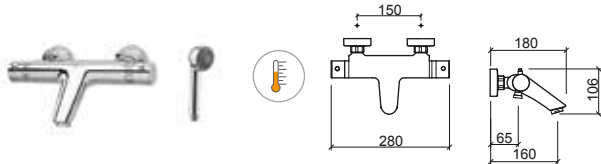

Referencia Descripción € Cromo

**5374701** MEZCLADOR MONOMANDO TERMOSTÁTICO DUCHA TORUS C/MANODUCHA 358,00€  
 280x90xØ65mm / 2.5Kg  
 Incluye manoducha Omega 1 función, flexo 1.70m y soporte regulable.



Referencia Descripción € Cromo

**5376701** ① KIT C/MEZCLADOR C/BARRA DUCHA TORUS C/MANODUCHA Y CABEZAL 521,00€  
 220x556x1242mm / 5.8Kg  
 Incluye cabezal ducha Face Ø180, manoducha Duo, flexo 1.5m, soporte de manoducha regulable en altura y kit de fijación.

**5376701S** ② KIT C/MEZCLADOR C/BARRA DUCHA TORUS C/MANODUCHA S/CABEZAL 431,00€  
 220x478x1242mm / 5.0Kg  
 Incluye manoducha Duo, flexo 1.5m, soporte de manoducha regulable en altura y kit de fijación. Compatible con los cabezales ducha: Main Therapy 57592, Main Call 57792, Headline 59091, Face 58691, Quadra 5871, Extra-Large 58591, Área Ø200 56291, Área Ø250 56891, Área Ø300 57691, Square □200 55991, Square □250 56091, Square □300 57491.

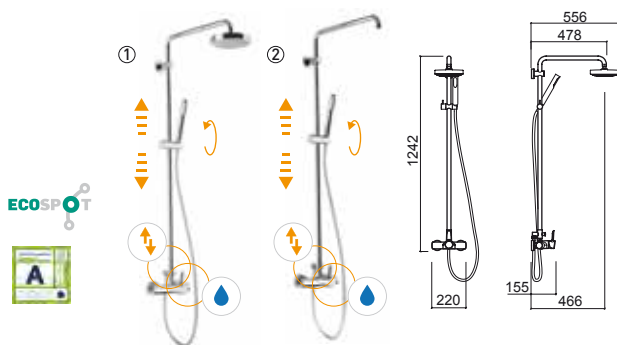

Referencia Descripción € Cromo

**5371701C** MEZCLADOR ENCASTRAR 3 VÍAS TORUS C/ESPEJO REDONDO 213,00€  
 Ø117x80x146mm / 2.5Kg



Referencia Descripción € Cromo

**5371801C** MEZCLADOR ENCASTRAR 4 VÍAS TORUS C/ESPEJO OVAL 255,00€  
 Ø155x118x185mm / 1.3Kg



Referencia Descripción € Cromo

**5377721** KIT C/MEZCLADOR TERMOSTÁTICO C/BARRA DUCHA TORUS C/MANODUCHA Y CABEZAL 527,00€  
 280x560x1162mm / 5.7Kg  
 Incluye cabezal ducha Face Ø180, manoducha Duo, flexo 1.5m, soporte de manoducha regulable en altura y kit de fijación.

**5377721S** KIT C/MEZCLADOR TERMOSTÁTICO C/BARRA DUCHA TORUS C/MANODUCHA S/CABEZAL 467,00€  
 280x480x1162mm / 5.3Kg  
 Incluye manoducha Duo, flexo 1.5m, soporte de manoducha regulable en altura y kit de fijación. Compatible con los cabezales ducha: Main Therapy 57592, Main Call 57792, Headline 59091, Face 58691, Quadra 5871, Extra-Large 58591, Área Ø200 56291, Área Ø250 56891, Área Ø300 57691, Square □200 55991, Square □250 56091, Square □300 57491.

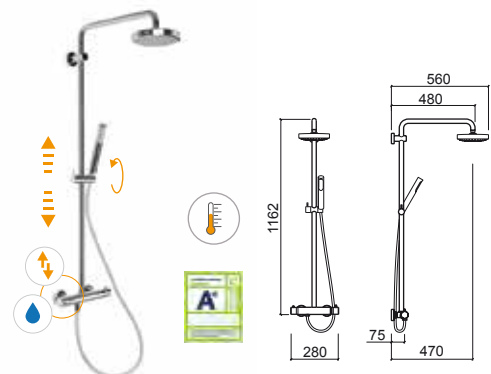

LEYENDA.

Mezclador termostático En caja



> P. 341 VÁLVULAS

Referencia	Descripción	€ Cromo
------------	-------------	---------

<b>5004300</b>	<b>MEZCLADOR MONOMANDO LAVABO SENIOR ALFA C/VDA</b> 53x192x139mm / 1.9Kg Incluye flexos C/F inox, VDA y kit de fijación.	<b>157,00€</b>
----------------	--	----------------

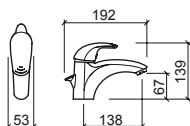

Referencia	Descripción	€ Cromo
------------	-------------	---------

<b>5000300</b>	<b>MEZCLADOR MONOMANDO LAVABO ALFA C/VDA</b> 48x159x121mm / 1.9Kg Incluye flexos C/F inox, VDA y kit de fijación.	<b>121,00€</b>
----------------	---	----------------

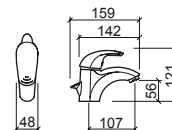

<b>5000301</b>	<b>MEZCLADOR MONOMANDO LAVABO ALFA S/VDA</b> 48x142x121mm / 1.4Kg Incluye flexos C/F inox y kit de fijación.	<b>106,00€</b>
----------------	--	----------------

Referencia	Descripción	€ Cromo
------------	-------------	---------

<b>5008301</b>	<b>MEZCLADOR MONOMANDO MANETA CLÍNICA LAVABO ALFA S/VDA</b> 50x182x262mm / 1.8Kg Incluye flexos C/F inox y kit de fijación.	<b>194,00€</b>
----------------	---	----------------

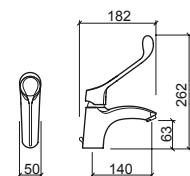

Referencia	Descripción	€ Cromo
------------	-------------	---------

<b>5000400</b>	<b>MEZCLADOR MONOMANDO BIDÉ ALFA C/VDA</b> 49x142x122mm / 1.8Kg Incluye flexos C/F inox, VDA y kit de fijación.	<b>121,00€</b>
----------------	---	----------------

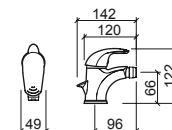

<b>5000401</b>	<b>MEZCLADOR MONOMANDO BIDÉ ALFA S/VDA</b> 49x120x122mm / 1.4Kg Incluye flexos C/F inox y kit de fijación.	<b>106,00€</b>
----------------	--	----------------

## LEYENDA.

En caja

Maneta clínica

Mezclador senior

# ALFA

Referencia Descripción € Cromo

**5000801** MEZCLADOR MONOMANDO BAÑERA ALFA C/MANODUCHA **153,00€**  
 220x183x132mm / 2.6Kg  
 Incluye manoducha Omega 1 función, flexo 1.70m y soporte regulable.

**5000801B** MEZCLADOR MONOMANDO BAÑERA ALFA C/MANODUCHA MULTIFUNCIONES **197,00€**  
 220x183x132mm / 2.6Kg  
 Incluye manoducha Beta multifunciones, flexo 1.70m y soporte regulable.

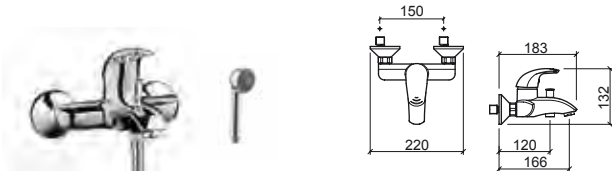

Referencia Descripción € Cromo

**5000701** MEZCLADOR MONOMANDO DUCHA ALFA C/MANODUCHA **132,00€**  
 220x140x130mm / 2.6Kg  
 Incluye manoducha Omega 1 función, flexo 1.70m y soporte regulable.

**5000701B** MEZCLADOR MONOMANDO DUCHA ALFA C/MANODUCHA MULTIFUNCIONES **179,00€**  
 220x140x130mm / 2.6Kg  
 Incluye manoducha Beta multifunciones, flexo 1.70m y soporte regulable.

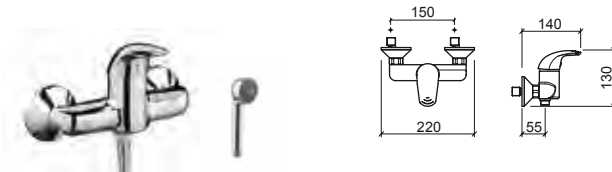

Referencia Descripción € Cromo

**5001701** MEZCLADOR MONOMANDO ENCASTRAR DUCHA 3 VIAS ALFA **217,00€**  
 1.9Kg  
 Incluye cabezal ducha multifunciones y brazo.

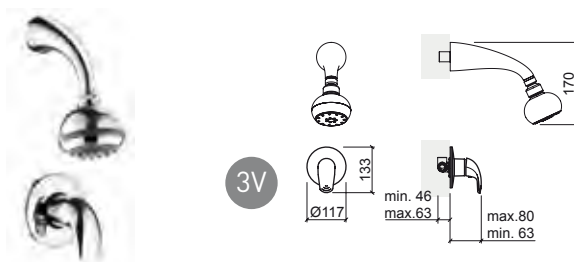

Referencia Descripción € Cromo

**5001701C** MEZCLADOR MONOMANDO ENCASTRAR DUCHA 3 VIAS ALFA **131,00€**  
 117x80x133mm / 1.9Kg  
 Presión a 3 Bar con apertura total (50% fría + 50% caliente): 27.5U/m



Referencia Descripción € Cromo

**5001801** MEZCLADOR MONOMANDO ENCASTRAR DUCHA 4 VIAS ALFA C/INVERSOR **310,00€**  
 2.6Kg  
 Incluye cabezal ducha multifunciones, caño y brazo.

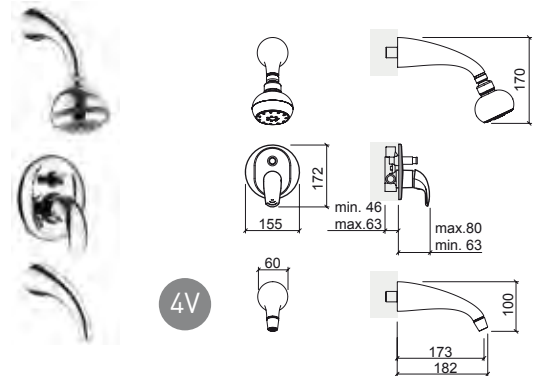

Referencia Descripción € Cromo

**5001801C** MEZCLADOR MONOMANDO ENCASTRAR DUCHA 4 VIAS ALFA C/INVERSOR **180,00€**  
 155x80x172mm / 2.6Kg  
 Presión a 3 Bar con apertura total (50% fría + 50% caliente): salida inferior 25.5U/m salida superior 19.5U/m

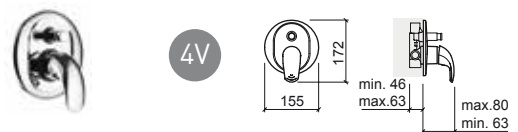

Referencia Descripción € Cromo

**5000661** ① LLAVE DE PASO C/F 1/2" **47,50€**  
 0.5Kg

**5000961** ② LLAVE DE PASO C/F 3/4" **50,20€**  
 0.5Kg  
 [-] Consultar disponibilidad.

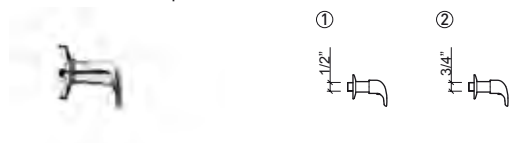

Referencia Descripción € Cromo

**5000561** ① GRIFO DE ESCUADRA 1/2" 1/2" ALFA **46,70€**  
 0.4Kg

**5000561F** ① GRIFO DE ESCUADRA 1/2" 1/2" ALFA C/FILTRO **48,30€**  
 0.4Kg

**5001561** ② GRIFO DE ESCUADRA 1/2" 3/8" ALFA **33,90€**  
 0.4Kg

**5001561F** ② GRIFO DE ESCUADRA 1/2" 3/8" ALFA C/FILTRO **41,40€**  
 0.4Kg



LEYENDA.

En caja



# SINGLE PLUS



> P. 341 VÁLVULAS

Referencia Descripción € Cromo

**5060801** MEZCLADOR MONOMANDO BAÑERA SINGLE PLUS C/MANODUCHA 240,00€

290x173xØ65mm / 2.5Kg  
Incluye flexo, manoducha y soporte de manoducha.

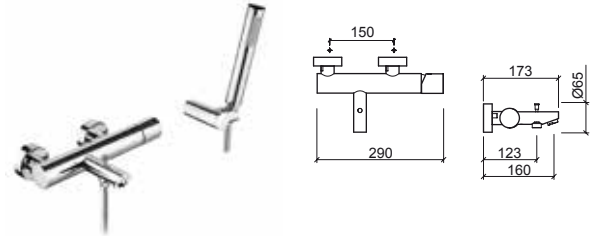

Referencia Descripción € Cromo

**5064301** MEZCLADOR MONOMANDO LAVABO CAÑO ALTO SINGLE PLUS S/VDA 225,00€

Ø45x176x346mm / 3.6Kg  
Incluye flexos C/F inox, VDA y kit de fijación.

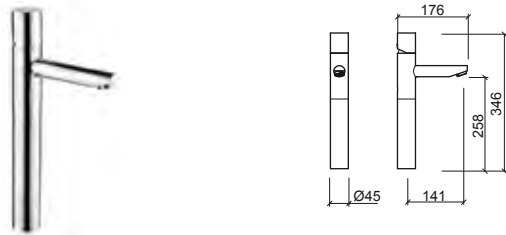

Referencia Descripción € Cromo

**5060701** MEZCLADOR MONOMANDO DUCHA SINGLE PLUS C/MANODUCHA 225,00€

290x83xØ65mm / 2.2Kg  
Incluye flexo, manoducha y soporte de manoducha.

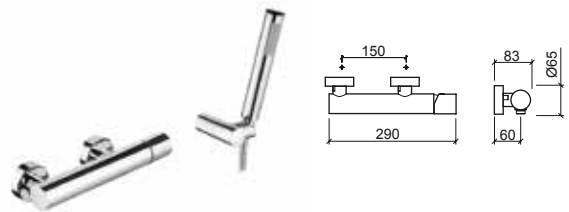

Referencia Descripción € Cromo

**5060301** MEZCLADOR MONOMANDO LAVABO SINGLE PLUS S/VDA 131,00€

Ø45x138x172mm / 2.4Kg  
Incluye flexos C/F inox, VDA y kit de fijación.



Referencia Descripción € Cromo

**5061701C** MEZCLADOR MONOMANDO ENCASTRAR 3 VÍAS SINGLE PLUS 170,00€

Ø120x65mm / 5.8Kg  
No incluye flexo, manoducha y kit de fijación.

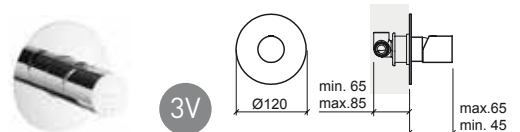

Referencia Descripción € Cromo

**5060401** MEZCLADOR MONOMANDO BIDÉ SINGLE PLUS S/VDA 132,00€

Ø45x122x172mm / 2.3Kg  
Incluye flexos C/F inox, VDA y kit de fijación.



Referencia Descripción € Cromo

**5061801C** MEZCLADOR MONOMANDO ENCASTRAR 4 VÍAS SINGLE PLUS 213,00€

Ø130x76mm / 5.5Kg  
No incluye flexo, manoducha y kit de fijación.

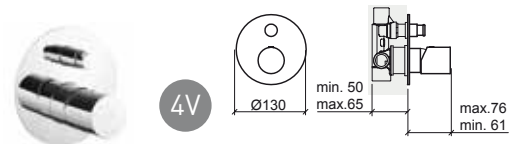

LEYENDA.

En caja

# SINGLE



> P. 341 VÁLVULAS

Referencia	Descripción	€ Cromo
------------	-------------	---------

<b>5540301</b>	<b>MEZCLADOR MONOMANDO LAVABO SINGLE S/VDA</b>  Ø42x130x155mm / 1.2Kg Incluye flexos C/F inox y kit de fijación.	<b>131,00€</b>
----------------	---	----------------

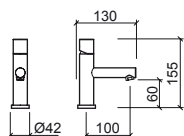

Referencia	Descripción	€ Cromo
------------	-------------	---------

<b>5540801</b>	<b>MEZCLADOR MONOMANDO BAÑERA SINGLE S/MANODUCHA</b>  300x175xØ65mm / 2.5Kg No incluye flexo, ni manoducha y soporte.	<b>206,00€</b>
----------------	--	----------------

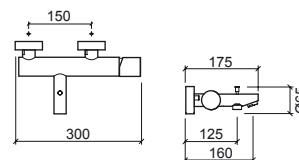

Referencia	Descripción	€ Cromo
------------	-------------	---------

<b>5540401</b>	<b>MEZCLADOR MONOMANDO BIDE SINGLE S/VDA</b>  Ø42x125x155mm / 1.2Kg Incluye flexos C/F inox y kit de fijación.	<b>132,00€</b>
----------------	---	----------------

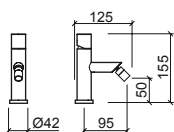

Referencia	Descripción	€ Cromo
------------	-------------	---------

<b>5540701</b>	<b>MEZCLADOR MONOMANDO DUCHA SINGLE S/MANODUCHA</b>  300x85xØ65mm / 1.9Kg No incluye flexo, ni manoducha y soporte.	<b>186,00€</b>
----------------	--	----------------

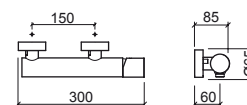

LEYENDA.

 En caja

# SINGLE



Referencia	Descripción	€ Cromo
------------	-------------	---------

<b>5540101</b>	<b>MEZCLADOR MONOMANDO LAVABO SINGLE FIJACIÓN A SUELO</b>	<b>1.221,00€</b>
----------------	---	------------------

 Ø123x314x1120mm / 14.9Kg

Incluye flexos C/F inox, base de entrada de agua y kit de fijación.

Referencia	Descripción	€ Cromo
------------	-------------	---------

<b>5548801</b>	<b>MEZCLADOR MONOMANDO BAÑERA SINGLE FIJACIÓN A SUELO S/MANODUCHA</b>	<b>1.373,00€</b>
----------------	---	------------------

 Ø123x325x840mm / 13.6Kg

No incluye manoducha y flexo. Incluye flexos C/F inox, base de entrada de agua, soporte de manoducha y kit de fijación.

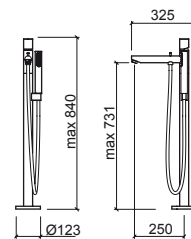
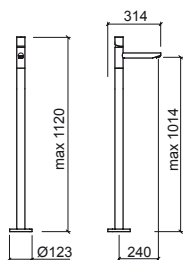

LEYENDA.

 En caja

# START



> P. 341 VÁLVULAS

Referencia	Descripción	€ Cromo
------------	-------------	---------

<b>5580300</b>	<b>MEZCLADOR MONOMANDO LAVABO START C/VDA</b> 50x155x115mm / 1.3Kg Incluye flexos C/F inox, VDA y kit de fijación. Presión a 3 Bar con apertura total (50% fría + 50% caliente): 15.0l/m	<b>117,00€</b>
----------------	---	----------------

<b>5580301</b>	<b>MEZCLADOR MONOMANDO LAVABO START S/VDA</b> 50x140x115mm / 1.1Kg Incluye flexos C/F inox y kit de fijación. Presión a 3 Bar con apertura total (50% fría + 50% caliente): 15.0l/m	<b>107,00€</b>
----------------	--	----------------

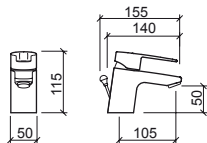

Referencia	Descripción	€ Cromo
------------	-------------	---------

<b>5580801</b>	<b>MEZCLADOR MONOMANDO BAÑERA START C/MANODUCHA</b> 215x170x110mm / 1.8Kg Incluye manoducha Mixa, flexo inox 1.75m y soporte de manoducha. Presión a 3 Bar con apertura total (50% fría + 50% caliente): 15.0l/m (caño) o 19.5l/m (manoducha)	<b>142,00€</b>
----------------	--	----------------

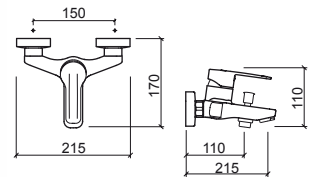

Referencia	Descripción	€ Cromo
------------	-------------	---------

<b>5580400</b>	<b>MEZCLADOR MONOMANDO BIDÉ START C/VDA</b> 50x145x115mm / 1.3Kg Incluye flexos C/F inox, VDA y kit de fijación. Presión a 3 Bar con apertura total (50% fría + 50% caliente): 15.0l/m	<b>117,00€</b>
----------------	---	----------------

<b>5580401</b>	<b>MEZCLADOR MONOMANDO BIDÉ START S/VDA</b> 50x132x115mm / 1.1Kg Incluye flexos C/F inox y kit de fijación. Presión a 3 Bar con apertura total (50% fría + 50% caliente): 15.0l/m	<b>107,00€</b>
----------------	--	----------------

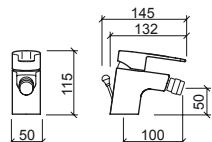

Referencia	Descripción	€ Cromo
------------	-------------	---------

<b>5580701</b>	<b>MEZCLADOR MONOMANDO DUCHA START C/MANODUCHA</b> 215x130x125mm / 1.6Kg Incluye manoducha Mixa, flexo inox 1.75m y soporte de manoducha. Presión a 3 Bar con apertura total (50% fría + 50% caliente): 20.5l/m	<b>121,00€</b>
----------------	--	----------------

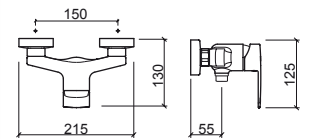

Referencia	Descripción	€ Cromo
------------	-------------	---------

<b>5581701C</b>	<b>MEZCLADOR MONOMANDO ENCASTRAR DUCHA 3 VÍAS START</b> Ø117x66x150mm / 0.9Kg Presión a 3 Bar con apertura total (50% fría + 50% caliente): 27.5l/m	<b>128,00€</b>
-----------------	---	----------------



3V

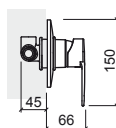

Referencia	Descripción	€ Cromo
------------	-------------	---------

<b>5581801C</b>	<b>MEZCLADOR MONOMANDO ENCASTRAR DUCHA 4 VÍAS START C/INVERSOR</b> Ø155x66x188mm / 1.3Kg Presión a 3 Bar con apertura total (50% fría + 50% caliente): salida inferior 25.5l/m salida superior 19.5l/m	<b>164,00€</b>
-----------------	--	----------------



4V

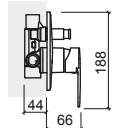

LEYENDA.

En caja



> P. 341 VÁLVULAS

Referencia	Descripción	€ Cromo
------------	-------------	---------

<b>5364300</b>	<b>MEZCLADOR MONOMANDO LAVABO SENIOR EASY C/VDA</b> 50x180x137mm / 1.7Kg Incluye flexos C/F inox, VDA y kit de fijación.	<b>156,00€</b>
----------------	--	----------------

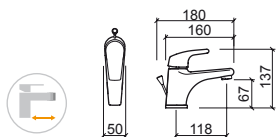

Referencia	Descripción	€ Cromo
------------	-------------	---------

<b>5360400</b>	<b>MEZCLADOR MONOMANDO BIDE EASY C/VDA</b> 50x149x125mm / 1.2Kg Incluye flexos C/F inox, VDA y kit de fijación.	<b>120,00€</b>
----------------	---	----------------

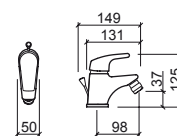

Referencia	Descripción	€ Cromo
------------	-------------	---------

<b>5360300</b>	<b>MEZCLADOR MONOMANDO LAVABO EASY C/VDA</b> 50x164x125mm / 1.5Kg Incluye flexos C/F inox, VDA y kit de fijación.	<b>120,00€</b>
----------------	---	----------------

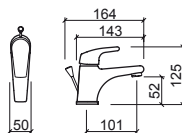

Referencia	Descripción	€ Cromo
------------	-------------	---------

<b>5360801</b>	<b>MEZCLADOR MONOMANDO BAÑERA EASY C/MANODUCHA</b> 220x171x118mm / 2.3Kg Incluye manoducha Mixa, flexo inox 1.75m y soporte de manoducha.	<b>146,00€</b>
----------------	---	----------------

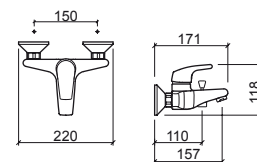

## LEYENDA.

Mezclador senior    En caja

# EASY



> P. 341 VÁLVULAS

Referencia	Descripción	€ Cromo
<b>5360701</b>	<b>MEZCLADOR MONOMANDO DUCHA EASY C/MANODUCHA</b> 220x145x107mm / 1.8Kg Incluye manoducha Mixa, flexo inox 1.75m y soporte de manoducha.	<b>138,00€</b>

Referencia	Descripción	€ Cromo
<b>5366801</b>	<b>MEZCLADOR MONOMANDO MANETA CLÍNICA BAÑERA EASY C/MANODUCHA</b> 220x216x228mm / 2.3Kg Incluye manoducha Mixa, flexo inox 1.75m y soporte de manoducha.	<b>213,00€</b>

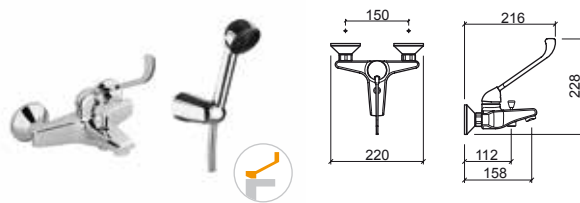
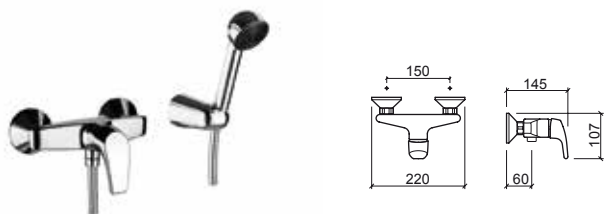

Referencia	Descripción	€ Cromo
<b>5368301</b>	<b>MEZCLADOR MONOMANDO MANETA CLÍNICA LAVABO SENIOR EASY S/VDA</b> 50x186x246mm / 1.8Kg Incluye flexos C/F inox y kit de fijación. Presión a 3 Bar con apertura total (50% fría + 50% caliente): 13.3l/m	<b>189,00€</b>

Referencia	Descripción	€ Cromo
<b>5365701</b>	<b>MEZCLADOR MONOMANDO MANETA CLÍNICA DUCHA EASY C/MANODUCHA</b> 220x255x188mm / 1.8Kg Incluye manoducha Mixa, flexo inox 1.75m y soporte de manoducha.	<b>201,00€</b>

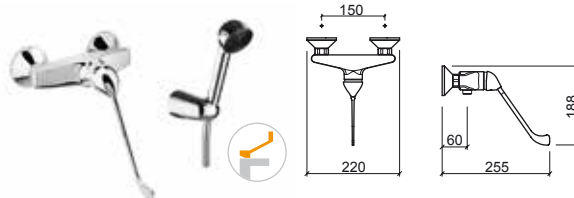

LEYENDA.

# CETUS BASIC



> P. 341 VÁLVULAS

Referencia	Descripción	€ Cromo
------------	-------------	---------

<b>5570300</b>	<b>MEZCLADOR MONOMANDO LAVABO CETUS BASIC C/VDA</b> 48x180x122mm / 1.2Kg Incluye flexos C/F inox, VDA y kit de fijación. Presión a 3 Bar con apertura total (50% fría + 50% caliente): 11.0l/m	<b>63,00€</b>
----------------	---	---------------

<b>5570301</b>	<b>MEZCLADOR MONOMANDO LAVABO CETUS BASIC S/VDA</b> 48x145x122mm / 1.0Kg Incluye flexos C/F inox y kit de fijación. Presión a 3 Bar con apertura total (50% fría + 50% caliente): 11.0l/m	<b>59,00€</b>
----------------	--	---------------

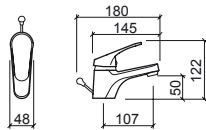

Referencia	Descripción	€ Cromo
------------	-------------	---------

<b>5570801</b>	<b>MEZCLADOR MONOMANDO BAÑERA CETUS BASIC C/MANODUCHA</b> 215x165x135mm / 1.8Kg Incluye manoducha 1 función, flexo inox 1.75m y soporte de manoducha. Presión a 3 Bar con apertura total (50% fría + 50% caliente): 11.5l/m (caño) o 14.0l/m (manoducha)	<b>84,00€</b>
----------------	---	---------------

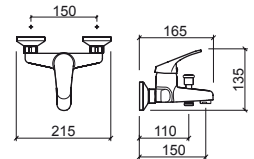

Referencia	Descripción	€ Cromo
------------	-------------	---------

<b>5570400</b>	<b>MEZCLADOR MONOMANDO BIDÉ CETUS BASIC C/VDA</b> 48x140x118mm / 1.2Kg Incluye flexos C/F inox, VDA y kit de fijación. Presión a 3 Bar con apertura total (50% fría + 50% caliente): 11.0l/m	<b>63,00€</b>
----------------	---	---------------

<b>5570401</b>	<b>MEZCLADOR MONOMANDO BIDÉ CETUS BASIC S/VDA</b> 48x120x118mm / 1.0Kg Incluye flexos C/F inox y kit de fijación. Presión a 3 Bar con apertura total (50% fría + 50% caliente): 11.0l/m	<b>59,00€</b>
----------------	--	---------------

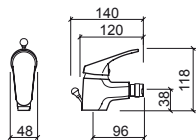

Referencia	Descripción	€ Cromo
------------	-------------	---------

<b>5570701</b>	<b>MEZCLADOR MONOMANDO DUCHA CETUS BASIC C/MANODUCHA</b> 215x150x110mm / 1.5Kg Incluye manoducha 1 función, flexo inox 1.75m y soporte de manoducha. Presión a 3 Bar con apertura total (50% fría + 50% caliente): 11.0l/m	<b>73,00€</b>
----------------	---	---------------

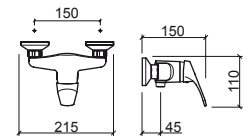

## LEYENDA.

En caja

# RIMINI



> P. 341 VÁLVULAS

Referencia	Descripción	€ Cromo	Referencia	Descripción	€ Cromo
<b>5180310</b>	<b>MEZCLADOR BIMANDO LAVABO C/MONTURA CERÁMICA RIMINI C/VDA</b> 174x219x300mm / 2.4Kg Incluye flexos C/F inox, VDA y kit de fijación.	200,00€	<b>5181310</b>	<b>MEZCLADOR BIMANDO 3 ORIFICIOS LAVABO C/MONTURA CERÁMICA RIMINI C/VDA</b> 217x293mm / 3.0Kg Incluye flexos C/F inox, VDA y kit de fijación.	245,00€
<b>5180311</b>	<b>MEZCLADOR BIMANDO LAVABO C/MONTURA CERÁMICA RIMINI S/VDA</b> 174x219x300mm / 2.0Kg Incluye flexos C/F inox y kit de fijación.	184,00€	<b>5181311</b>	<b>MEZCLADOR BIMANDO 3 ORIFICIOS LAVABO C/MONTURA CERÁMICA RIMINI S/VDA</b> 217x293mm / 2.6Kg Incluye flexos C/F inox y kit de fijación.	228,00€
<b>5180360</b>	<b>MEZCLADOR BIMANDO LAVABO C/MONTURA TRADICIONAL RIMINI C/VDA</b> 174x219x300mm / 2.4Kg Incluye flexos C/F inox, VDA y kit de fijación.	184,00€	<b>5181360</b>	<b>MEZCLADOR BIMANDO 3 ORIFICIOS LAVABO C/MONTURA TRADICIONAL RIMINI C/VDA</b> 217x293mm / 3.0Kg Incluye flexos C/F inox, VDA y kit de fijación.	228,00€
<b>5180361</b>	<b>MEZCLADOR BIMANDO LAVABO C/MONTURA TRADICIONAL RIMINI S/VDA</b> 174x219x300mm / 2.0Kg Incluye flexos C/F inox y kit de fijación.	167,00€	<b>5181361</b>	<b>MEZCLADOR BIMANDO 3 ORIFICIOS LAVABO C/MONTURA TRADICIONAL RIMINI S/VDA</b> 217x293mm / 2.6Kg Incluye flexos C/F inox y kit de fijación.	212,00€

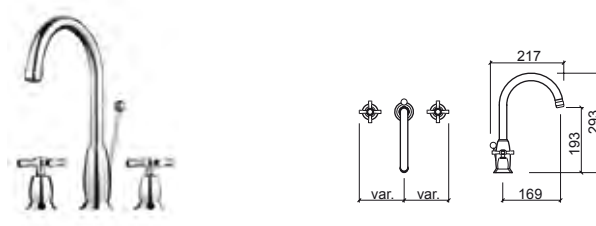
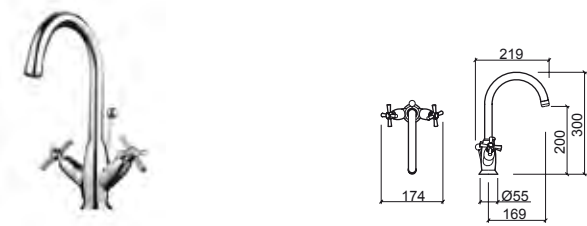

Referencia	Descripción	€ Cromo
<b>5185361</b>	<b>MEZCLADOR BIMANDO 3 ORIFICIOS LAVABO PARED C/MONTURA TRADICIONAL RIMINI</b> 262x200x106mm / 1.7Kg	174,00€

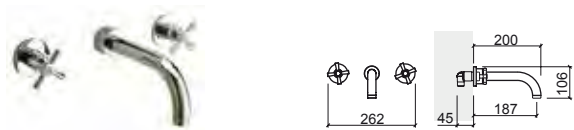

LEYENDA.

En caja



Referencia	Descripción	€ Cromo
<b>5180410</b>	<b>MEZCLADOR BIMANDO BIDÉ C/MONTURA CERÁMICA RIMINI C/VDA</b> 174x174x183mm / 2.2Kg Incluye flexos C/F inox, VDA y kit de fijación.	<b>200,00€</b>
<b>5180411</b>	<b>MEZCLADOR BIMANDO BIDÉ C/MONTURA CERÁMICA RIMINI S/VDA</b> 174x174x183mm / 1.8Kg Incluye flexos C/F inox y kit de fijación.	<b>184,00€</b>
<b>5180460</b>	<b>MEZCLADOR BIMANDO BIDÉ C/MONTURA TRADICIONAL RIMINI C/VDA</b> 174x174x183mm / 2.2Kg Incluye flexos C/F inox, VDA y kit de fijación.	<b>184,00€</b>
<b>5180461</b>	<b>MEZCLADOR BIMANDO BIDÉ C/MONTURA TRADICIONAL RIMINI S/VDA</b> 174x174x183mm / 1.8Kg Incluye flexos C/F inox y kit de fijación.	<b>167,00€</b>

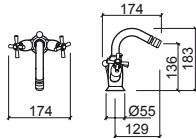

Referencia	Descripción	€ Cromo
<b>5181410</b>	<b>MEZCLADOR BIMANDO 3 ORIFICIOS BIDÉ C/MONTURA CERÁMICA RIMINI C/VDA</b> 174x177mm / 2.8Kg Incluye flexos C/F inox, VDA y kit de fijación.	<b>245,00€</b>
<b>5181411</b>	<b>MEZCLADOR BIMANDO 3 ORIFICIOS BIDÉ C/MONTURA CERÁMICA RIMINI S/VDA</b> 174x177mm / 2.5Kg Incluye flexos C/F inox y kit de fijación.	<b>228,00€</b>
<b>5181460</b>	<b>MEZCLADOR BIMANDO 3 ORIFICIOS BIDÉ C/MONTURA TRADICIONAL RIMINI C/VDA</b> 174x177mm / 2.8Kg Incluye flexos C/F inox, VDA y kit de fijación.	<b>228,00€</b>
<b>5181461</b>	<b>MEZCLADOR BIMANDO 3 ORIFICIOS BIDÉ C/MONTURA TRADICIONAL RIMINI S/VDA</b> 174x177mm / 2.5Kg Incluye flexos C/F inox y kit de fijación.	<b>212,00€</b>

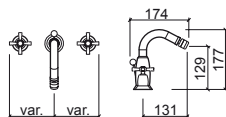

Referencia	Descripción	€ Cromo
<b>5180811</b>	<b>MEZCLADOR BIMANDO BAÑERA C/MONTURA CERÁMICA RIMINI C/MANODUCHA</b> 220x182x90mm / 2.5Kg Incluye manoducha Grecia, flexo inox 1.75m y soporte de manoducha.	<b>216,00€</b>
<b>5180861</b>	<b>MEZCLADOR BIMANDO BAÑERA C/MONTURA TRADICIONAL RIMINI C/MANODUCHA</b> 220x182x90mm / 2.5Kg Incluye manoducha Grecia, flexo inox 1.75m y soporte de manoducha.	<b>200,00€</b>

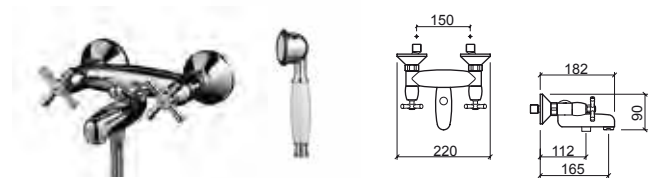

Referencia	Descripción	€ Cromo
<b>5180711</b>	<b>MEZCLADOR BIMANDO DUCHA C/MONTURA CERÁMICA RIMINI C/MANODUCHA</b> 220x132x70mm / 2.0Kg Incluye manoducha Grecia, flexo inox 1.75m y soporte de manoducha.	<b>201,00€</b>
<b>5180761</b>	<b>MEZCLADOR BIMANDO DUCHA C/MONTURA TRADICIONAL RIMINI C/MANODUCHA</b> 220x132x70mm / 2.0Kg Incluye manoducha Grecia, flexo inox 1.75m y soporte de manoducha.	<b>185,00€</b>



Referencia	Descripción	€ Cromo
<b>5180661QF</b>	① LLAVE DE PASO C/F 1/2" RIMINI Ø70x64mm / 0.4Kg	<b>36,30€</b>
<b>5180961QF</b>	② LLAVE DE PASO C/F 3/4" RIMINI Ø70x64mm / 0.4Kg	<b>40,00€</b>

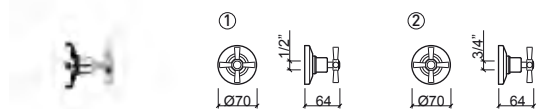

Referencia	Descripción	€ Cromo
<b>5180561</b>	① GRIFO DE ESCUADRA 1/2" 1/2" RIMINI Ø57x94mm / 0.3Kg	<b>36,30€</b>
<b>5180561F</b>	① GRIFO DE ESCUADRA 1/2" 1/2" RIMINI C/FILTRO Ø57x94mm / 0.3Kg	<b>40,00€</b>
<b>5181561</b>	② GRIFO DE ESCUADRA 1/2" 3/8" RIMINI Ø57x115mm / 0.3Kg	<b>42,40€</b>
<b>5181561F</b>	② GRIFO DE ESCUADRA 1/2" 3/8" RIMINI C/FILTRO Ø57x115mm / 0.3Kg	<b>43,60€</b>

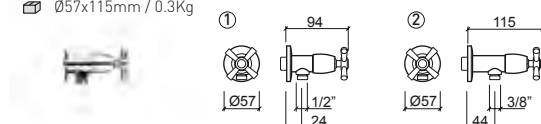

## LEYENDA.

En caja

# LOCK



> P. 341 VÁLVULAS

Referencia Descripción € Cromo

**5530341** GRIFERÍA TEMPORIZADA LAVABO LOCK 192,00€  
 ☞ Ø50x164x167mm / 1.4Kg  
 Incluye flexo inox y kit de fijación.  
 Presión a 3 Bar: 4 a 13l/m (caudal regulable). Tiempo de apertura 10".



Referencia Descripción € Cromo

**5535341** MEZCLADOR TEMPORIZADO LAVABO LOCK 297,00€  
 ☞ 62x162x164mm / 1.4Kg  
 Incluye flexos C/F inox y kit de fijación.  
 Presión a 3 Bar: 4 a 13l/m (caudal regulable). Tiempo de apertura 10".

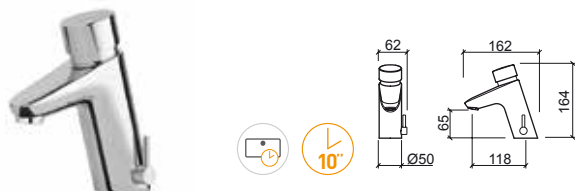

Referencia Descripción € Cromo

**5532741** GRIFERÍA ENCASTRAR TEMPORIZADA DUCHA LOCK 182,00€  
 ☞ Ø117x80mm / 0.9Kg  
 Presión a 3 Bar: 4 a 13l/m (caudal regulable). Tiempo de apertura 20".



Referencia Descripción € Cromo

**5530741** GRIFERÍA ENCASTRAR TEMPORIZADA DUCHA LOCK P/FLEXO EXTERIOR 181,00€  
 ☞ Ø117x90mm / 0.9Kg  
 Presión a 3 Bar: 4 a 13l/m (caudal regulable). Tiempo de apertura 20".



Referencia Descripción € Cromo

**59996** CABEZAL ANTIVANDALISMO LOCK 194,00€  
 ☞ Ø62x107mm / 1.0Kg

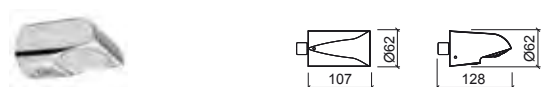

Referencia Descripción € Cromo

**5536741** MEZCLADOR BIMANDO ENCASTRAR TEMPORIZADO DUCHA LOCK 362,00€  
 ☞ 105x65x215mm / 2.9Kg  
 Presión a 3 Bar: 4 a 13l/m (caudal regulable). Tiempo de apertura 20".

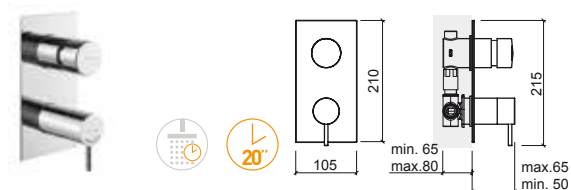

Referencia Descripción € Cromo

**5531741** MEZCLADOR MONOMANDO ENCASTRAR TEMPORIZADO DUCHA LOCK 296,00€  
 ☞ Ø117x78mm  
 Presión a 3 Bar: 4 a 13l/m (caudal regulable). Tiempo de apertura 20".

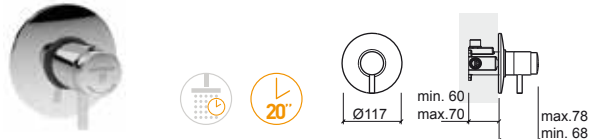

LEYENDA.

Temporizada En caja

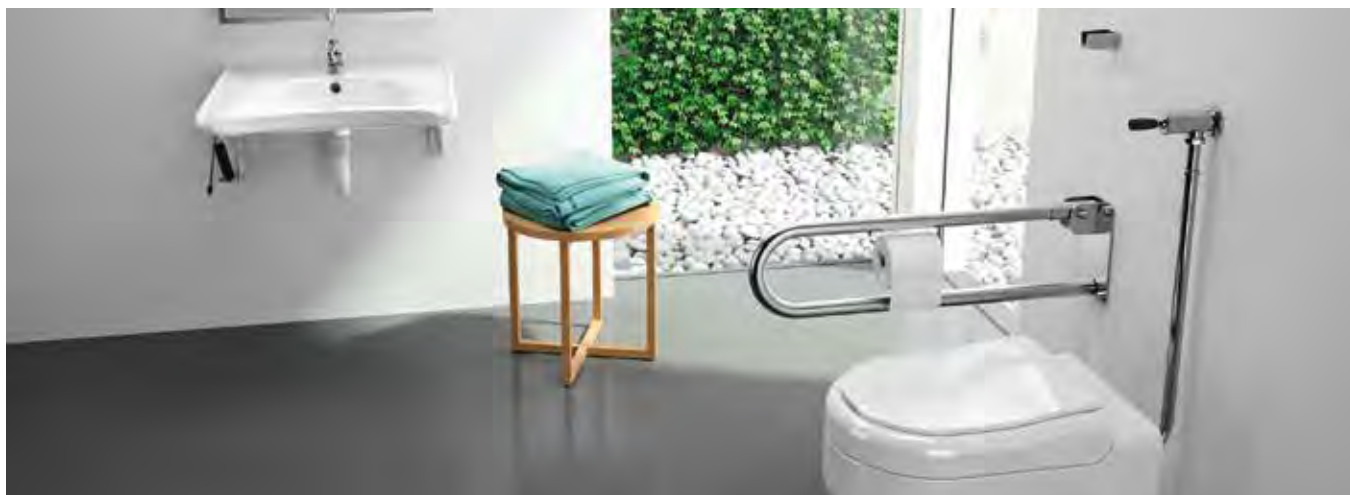

> P. 341 VÁLVULAS

Referencia	Descripción	€ Cromo
------------	-------------	---------

<b>5198341</b>	<b>GRIFERÍA TEMPORIZADA LAVABO MANETA CLÍNICA ECO S/VDA</b> 45x146x191mm / 1.0Kg Incluye flexo inox y kit de fijación. Presión a 3 Bar: 4 a 13l/m (caudal regulable). Tiempo de apertura 10".	<b>158,00€</b>
----------------	--	----------------

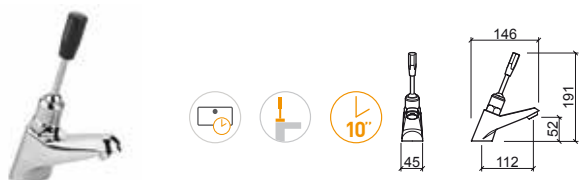

Referencia	Descripción	€ Cromo
------------	-------------	---------

<b>5196841</b>	<b>FLUXÓMETRO EXTERIOR VERTICAL 1" MANETA CLÍNICA INODORO ECO</b> Ø65x53x1011mm / 1.9Kg Presión a 3 Bar: 99l/m. Tiempo de apertura 10".	<b>294,00€</b>
----------------	---	----------------

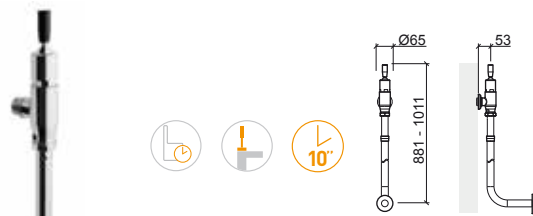

Referencia	Descripción	€ Cromo
------------	-------------	---------

<b>5195941</b>	<b>GRIFERÍA TEMPORIZADA URINARIO MANETA CLÍNICA ECO</b> Ø61x190x125mm / 0.6Kg Presión a 3 Bar: 4 a 13l/m (caudal regulable). Tiempo de apertura 10".	<b>139,00€</b>
----------------	--	----------------

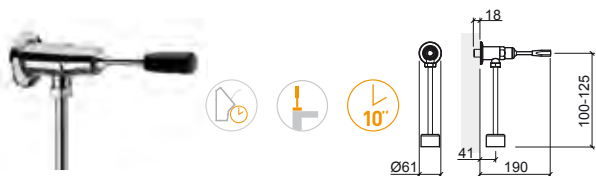

Referencia	Descripción	€ Cromo
------------	-------------	---------

<b>5192941</b>	<b>FLUXÓMETRO EXTERIOR HORIZONTAL 3/4" MANETA CLÍNICA INODORO ECO</b> Ø64x173x821mm / 1.4Kg Presión a 3 Bar: 94l/m. Tiempo de apertura 10".	<b>230,00€</b>
----------------	---	----------------

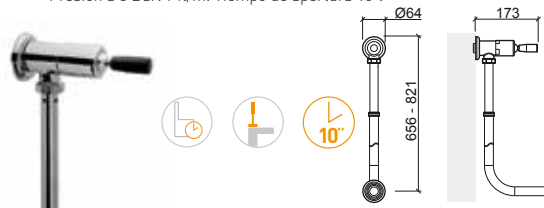

Referencia	Descripción	€ Cromo
------------	-------------	---------

<b>5195741</b>	<b>GRIFERÍA TEMPORIZADA ENCASTRAR MANETA CLÍNICA URINARIO ECO</b> Ø118x121mm / 0.6Kg Presión a 3 Bar: 4 a 13l/m (caudal regulable). Tiempo de apertura 10".	<b>131,00€</b>
----------------	---	----------------

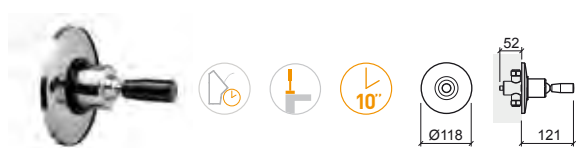

Referencia	Descripción	€ Cromo
------------	-------------	---------

<b>5194941</b>	<b>FLUXÓMETRO INTERIOR HORIZONTAL 3/4" MANETA CLÍNICA INODORO ECO</b> Ø118x125x1049mm / 1.6Kg Presión a 3 Bar: 94l/m. Tiempo de apertura 10".	<b>181,00€</b>
----------------	---	----------------

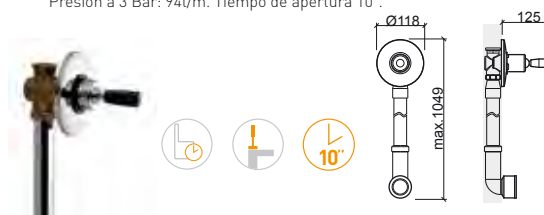

## LEYENDA.

Urinario   
 Inodoro   
 Maneta clínica   
 En caja

# ECO

Referencia Descripción € Cromo

**5190341** GRIFERÍA TEMPORIZADA LAVABO ECO S/VDA **94,00€**  
 45x145x95mm / 0.9Kg  
 Incluye flexo inox y kit de fijación.  
 Presión a 3 Bar: 4 a 13l/m (caudal regulable). Tiempo de apertura 10".



Referencia Descripción € Cromo

**5190841** FLUXÓMETRO EXTERIOR HORIZONTAL 3/4" ECO **163,00€**  
 Ø64x110x821mm / 1.1Kg  
 Presión a 3 Bar: 99l/m (1") o 94l/m (3/4"). Tiempo de apertura 10".



Referencia Descripción € Cromo

**5198301** MEZCLADOR ECO COM MANETA CLÍNICA **102,00€**  
 48x166x229mm / 1.1Kg  
 Incluye flexos C/F inox y kit de fijación.  
 Presión a 3 Bar con apertura total (50% fría + 50% caliente): 11l/m.

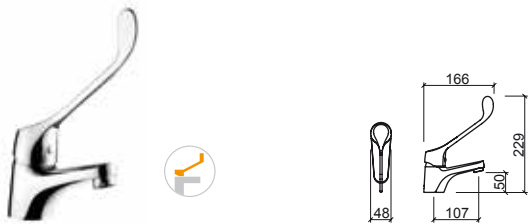

Referencia Descripción € Cromo

**5190941** FLUXÓMETRO INTERIOR HORIZONTAL 3/4" ECO **119,00€**  
 Ø118x50x1049mm / 1.2Kg  
 Presión a 3 Bar: 94l/m (3/4"). Tiempo de apertura 10".



**5191941** FLUXÓMETRO INTERIOR HORIZONTAL 1" ECO **127,00€**  
 Ø118x50x1049mm / 1.2Kg  
 Presión a 3 Bar: 99l/m (1"). Tiempo de apertura 10".

Referencia Descripción € Cromo

**5190641** GRIFERÍA TEMPORIZADA URINARIO ECO **92,00€**  
 Ø61x99x192mm / 0.5Kg  
 Presión a 3 Bar: 4 a 13l/m (caudal regulable). Tiempo de apertura 10".



Referencia Descripción € Cromo

**5190741** FLUXÓMETRO EXTERIOR VERTICAL 1" ECO **220,00€**  
 Ø64x125x946mm / 1.7Kg  
 Presión a 3 Bar: 99l/m (1") o 94l/m (3/4"). Tiempo de apertura 10".



Referencia Descripción € Cromo

**5190541** GRIFERÍA TEMPORIZADA ENCASTRAR URINARIO/DUCHA ECO **95,00€**  
 Ø118x52mm / 0.9Kg  
 Presión a 3 Bar: 4 a 13l/m (caudal regulable). Tiempo de apertura 10".

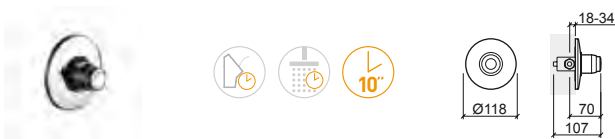

## LEYENDA.

# XS

# SIMPLE 30



> P. 341 VÁLVULAS

Referencia	Descripción	€ Cromo
<b>5598301</b>	<b>MEZCLADOR MONOMANDO DE LAVABO C/MANETA S/VDA XS</b> 50x144x127mm / 1.0Kg Presión a 3 Bar con apertura total (50% frío + 50% caliente): 27,0l/m.	<b>73,00€</b>

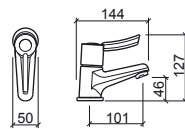

Referencia	Descripción	€ Cromo
<b>5100261</b>	<b>GRIFERÍA SIMPLE 30</b> Ø50x127x150mm / 0.7Kg Incluye flexo y kit de fijación. Presión a 3 Bar: 0l/min a 8.8l/min.	<b>71,00€</b>

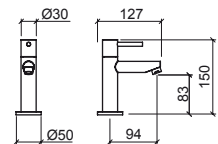

**LEYENDA.**

En caja



# MINI MEZCLADORES

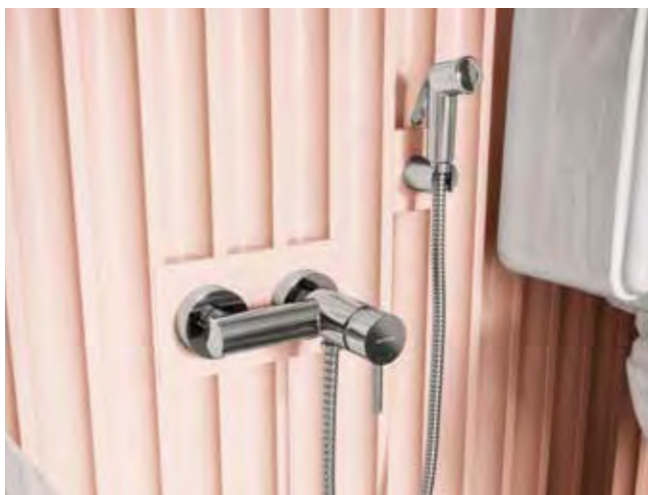

Referencia	Descripción	€ Cromo
------------	-------------	---------

<b>5317001</b>	<b>MEZCLADOR MONOMANDO DE DUCHA MINI TUBE</b>	<b>148,00€</b>
----------------	---	----------------

 165x136x104mm / 1.2Kg

No incluye flexo, manoducha y soporte de manoducha.

Compatible con manoducha para inodoro o bidé Aqua 56691.

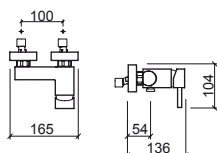

Referencia	Descripción	€ Cromo
------------	-------------	---------

<b>5207001</b>	<b>MEZCLADOR MONOMANDO DE DUCHA MINI MIXA</b>	<b>134,00€</b>
----------------	---	----------------

 170x151x106mm / 1.2Kg

No incluye flexo, manoducha y soporte de manoducha.

Compatible con manoducha para inodoro o bidé Aqua 56691.

[.] Consultar disponibilidad.

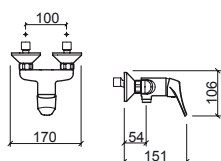

Referencia	Descripción	€ Cr/Bl
------------	-------------	---------

<b>5161521</b>	<b>VÁLVULA MEZCLADOR TERMOSTÁTICO FUSE</b>	<b>189,00€</b>
----------------	--	----------------

 0.5Kg



LEYENDA.

 Mezclador termostático

 En caja



> P. 341 VÁLVULAS

Referencia Descripción € Cromo

**5427371** **GRIFERÍA ELECTRÓNICA LAVABO CAÑO ALTO BASIC C/PILA S/VDA**  **849,00€**  
 Incluye flexo inox, caja para pila y kit de fijación.  
 Presión a 3 Bar: 6l/m.

**5427381** **GRIFERÍA ELECTRÓNICA LAVABO CAÑO ALTO BASIC C/TRANSFORMADOR S/VDA**  **811,00€**  
 Incluye flexo inox, transformador y kit de fijación.  
 Presión a 3 Bar: 6l/m.

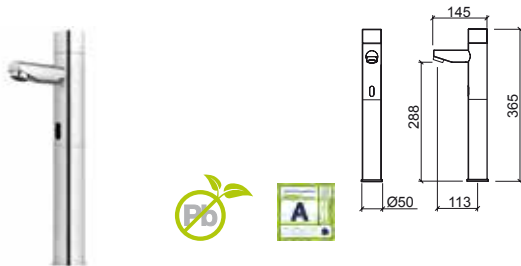

Referencia Descripción € Cromo

**5424371** **MEZCLADOR ELECTRÓNICO LAVABO CAÑO ALTO BASIC C/PILA S/VDA**  **802,00€**  
 Incluye flexos C/F inox, caja para pila y kit de fijación.  
 Presión a 3 Bar: 6l/m.

**5424381** **MEZCLADOR ELECTRÓNICO LAVABO CAÑO ALTO BASIC C/TRANSFORMADOR**  **820,00€**  
 Incluye flexos C/F inox, transformador y kit de fijación.  
 Presión a 3 Bar: 6l/m.



Referencia Descripción € Cromo

**5426371** **GRIFERÍA ELECTRÓNICA LAVABO BASIC C/PILA S/VDA**  **513,00€**  
 Incluye flexo inox, caja para pila y kit de fijación.  
 Presión a 3 Bar: 6l/m.

**5426381** **GRIFERÍA ELECTRÓNICA LAVABO BASIC C/TRANSFORMADOR S/VDA**  **537,00€**  
 Incluye flexo inox, transformador y kit de fijación.  
 Presión a 3 Bar: 6l/m.



Referencia Descripción € Cromo

**5420371** **MEZCLADOR ELECTRÓNICO LAVABO BASIC C/PILA S/VDA**  **537,00€**  
 Incluye flexos C/F inox, caja para pila y kit de fijación.  
 Presión a 3 Bar: 6l/m.

**5420381** **MEZCLADOR ELECTRÓNICO LAVABO BASIC C/TRANSFORMADOR S/VDA**  **559,00€**  
 Incluye flexos C/F inox, transformador y kit de fijación.  
 Presión a 3 Bar: 6l/m.



## LEYENDA.

 En caja  Pila  Transformador  Sin plomo

# HERA



> P. 341 VÁLVULAS

Referencia	Descripción	€ Cromo
------------	-------------	---------

<b>5406371</b>	<b>GRIFERÍA ELECTRÓNICA LAVABO HERA C/PILA S/VDA</b> Incluye flexo inox, caja para pila y kit de fijación. Presión a 3 Bar: 6l/m.	<b>525,00€</b>
----------------	---	----------------

<b>5406381</b>	<b>GRIFERÍA ELECTRÓNICA LAVABO HERA C/TRANSFORMADOR S/VDA</b> Incluye flexo inox, transformador y kit de fijación. Presión a 3 Bar: 6l/m.	<b>548,00€</b>
----------------	---	----------------



Referencia	Descripción	€ Cromo
------------	-------------	---------

<b>5400371</b>	<b>MEZCLADOR ELECTRÓNICO LAVABO HERA C/PILA S/VDA</b> Incluye flexos C/F inox, caja para pila y kit de fijación. Presión a 3 Bar: 6l/m.	<b>544,00€</b>
----------------	---	----------------

<b>5400381</b>	<b>MEZCLADOR ELECTRÓNICO LAVABO HERA C/TRANSFORMADOR S/VDA</b> Incluye flexos C/F inox, transformador y kit de fijación. Presión a 3 Bar: 6l/m.	<b>565,00€</b>
----------------	---	----------------



# BIO



Referencia	Descripción	€ Cromo
------------	-------------	---------

<b>5466371</b>	<b>GRIFERÍA ELECTRÓNICA LAVABO BIO C/PILA S/VDA</b> Incluye flexo inox, pila y kit de fijación. Presión a 3 Bar: 6l/m.	<b>414,00€</b>
----------------	--	----------------



Referencia	Descripción	€ Cromo
------------	-------------	---------

<b>5460371</b>	<b>MEZCLADOR ELECTRÓNICO LAVABO BIO C/PILA S/VDA</b> Incluye flexos C/F inox, pila y kit de fijación. Presión a 3 Bar: 6l/m.	<b>466,00€</b>
----------------	--	----------------



LEYENDA.



Sin plomo



Transformador



Pila



En caja



# ADVANCE



# WAVE



> P. 341 VÁLVULAS

Referencia	Descripción	€ Cromo
<b>5270391</b>	<b>MEZCLADOR ELECTRÓNICO ADVANCE CON TRANSFORMADOR Y PILA</b> 74x148x125mm / 2.4Kg Incluye flexo inox, caja y kit de fijación. Presión a 3 Bar: 7.1l/m.	<b>346,00€</b>

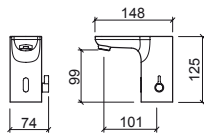

Referencia	Descripción	€ Cromo
<b>5156391</b>	<b>GRIFERÍA ELECTRÓNICA WAVE CON TRANSFORMADOR Y PILA</b> 58x171x142mm / 2.4Kg Incluye flexo inox, caja y kit de fijación. Presión a 3 Bar: 5.7l/m.	<b>291,00€</b>

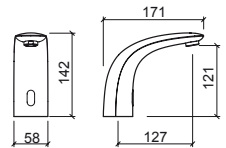

## LEYENDA.

En caja

# TWOCARE



> P. 341 VÁLVULAS

Referencia	Descripción	€ Cromo
------------	-------------	---------

<b>5070391</b>	<b>MEZCLADOR MONOMANDO ELECTRÓNICO TWOCARE CON TRANSFORMADOR Y PILA</b> 77x181x175mm / 2.6Kg Con dosificador de jabón automático.	€ 560,00€
----------------	---	-----------

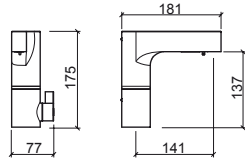

# NOVEL



Referencia	Descripción	€ Cromo
------------	-------------	---------

<b>5146391</b>	<b>GRIFERÍA ELECTRÓNICA NOVEL CON TRANSFORMADOR Y PILA</b> Ø50x179x205mm / 1.8Kg Incluye flexo inox, caja y kit de fijación. Presión a 3 Bar: 9.8l/m.	€ 291,00€
----------------	--	-----------

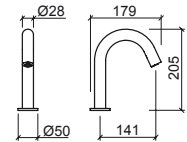

Referencia	Descripción	€ Cromo
------------	-------------	---------

<b>5147391</b>	<b>GRIFERÍA ELECTRÓNICA ENCASTRAR NOVEL CON TRANSFORMADOR Y PILA</b> Ø50x212x92mm / 1.7Kg Incluye flexo inox, caja y kit de fijación. Presión a 3 Bar: 5.5l/m.	€ 312,00€
----------------	---	-----------

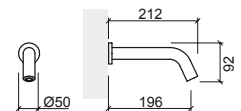

LEYENDA.

Transformador
 Pila
 En caja



> P. 341 VÁLVULAS

Referencia	Descripción	€ Cromo
<b>5317371</b>	<b>GRIFERÍA ELECTRÓNICA ENCASTRAR TUBE C/PILA C/CAJA</b> ☞ Ø50x170mm / 2.7Kg Incluye flexo inox, pila y kit de fijación. Presión a 3 Bar: 6l/m.	<b>612,00€</b>
<b>5317381</b>	<b>GRIFERÍA ELECTRÓNICA ENCASTRAR TUBE C/TRANSFORMADOR S/CAJA</b> ☞ Ø50x170mm / 1.6Kg Incluye flexo inox, transformador y kit de fijación Presión a 3 Bar: 6l/m.	<b>537,00€</b>
<b>5317391</b>	<b>GRIFERÍA ELECTRÓNICA ENCASTRAR TUBE C/TRANSFORMADOR C/CAJA</b> ☞ Ø50x170mm / 2.7Kg Incluye flexo inox, transformador y kit de fijación Presión a 3 Bar: 6l/m.	<b>604,00€</b>

Referencia	Descripción	€ Cromo
<b>5315391</b>	<b>MEZCLADOR ELECTRÓNICO ENCASTRAR TUBE C/TRANSFORMADOR C/CAJA</b> ☞ 55x170xØ50mm / 4.4Kg Incluye flexos C/F inox, transformador y kit de fijación. Presión a 3 Bar: 6l/m.	<b>670,00€</b>
<b>5315381</b>	<b>MEZCLADOR ELECTRÓNICO ENCASTRAR TUBE C/TRANSFORMADOR</b> ☞ 55x170xØ50mm Incluye flexos C/F inox, transformador y kit de fijación. Presión a 3 Bar: 6l/m.	<b>678,00€</b>

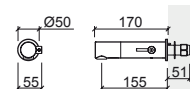
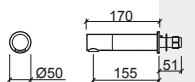

# UNIT



Referencia	Descripción	€ Cromo
<b>5410571</b>	<b>GRIFERÍA ELECTRÓNICA URINARIO UNIT C/PILA</b> 140x6x140mm / 1.2Kg Incluye caja, pila y kit de fijación.	475,00€
<b>5410581</b>	<b>GRIFERÍA ELECTRÓNICA URINARIO UNIT C/TRANSFORMADOR</b> 140x6x140mm / 1.3Kg Incluye caja, transformador y kit de fijación.	495,00€

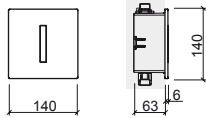

# SQUARE



> P. 341 VÁLVULAS

Referencia	Descripción	€ Cromo
<b>5477351</b>	<b>GRIFO ELECTRÓNICO FIJO CUADRADO C/BATERÍA S/VDA (SIN CAJA)</b> 112x231x62mm / 3.8Kg Incluye malla flexible de acero inoxidable, caja de batería y kit de fijación. Para muro de mampostería. Salida a 3 bar: 6l/m. [-] Consultar disponibilidad.	634,00€

NEW

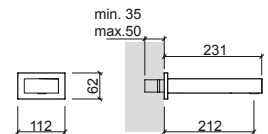

LEYENDA.



Referencia Descripción € Cromo

**5E12077** SOPORTE PLAN C/PLACA ELECTRÓNICA D/D P/INODORO SUSPENDIDO C/PILA **951,00€**  
 470x200x1340mm / 18.9Kg  
 Incluye placa de descarga Plan 5120771 y kit de fijación.

**5E12078** SOPORTE PLAN C/PLACA ELECTRÓNICA D/D P/INODORO SUSPENDIDO C/TRANSFORMADOR **974,00€**  
 470x200x1340mm / 18.9Kg  
 Incluye placa de descarga Plan 5120781 y kit de fijación.

Referencia Descripción € Cromo

**5120571** PLACA ELECTRÓNICA PLAN P/URINARIO C/PILA **543,00€**  
 170x12x170mm / 1.6Kg  
 Incluye caja y pila.

**5120581** PLACA ELECTRÓNICA PLAN P/URINARIO C/TRANSFORMADOR **564,00€**  
 170x12x170mm / 1.6Kg  
 Incluye caja y transformador.

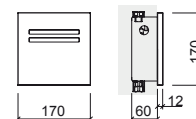
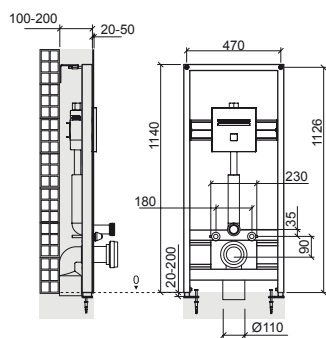

Referencia Descripción € Cromo

**5120771** PLACA ELECTRÓNICA PLAN D/D P/INODORO C/A O EMPOTRADA C/PILA **602,00€**  
 220x12x220mm / 2.7Kg  
 Incluye caja, pila y kit de fijación.

**5120781** PLACA ELECTRÓNICA PLAN D/D P/INODORO C/A O EMPOTRADA C/TRANSFORMADOR **618,00€**  
 220x12x220mm / 2.9Kg  
 Incluye caja, transformador y kit de fijación.

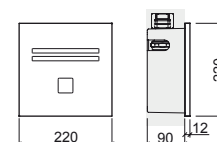

Referencia Descripción € Cromo

**5A120782** CONTROL REMOTO P/GRIFERÍAS ELECTRÓNICAS C/13 FUNCIONES **182,00€**  
 Ø170x81mm / 0.1Kg



LEYENDA.

En caja

# MANODUCHAS

Referencia Descripción € Color € Cromo

**58391** MANODUCHA SIGMA 1 FUNCIÓN 81,00€ 68,00€

50x193mm / 0.2Kg  
Manoducha en ABS cromado. En **chromo, blanco y negro**.  
Salidas de agua en silicona anticalcárea. Caudal limitado a 12.0l/m.



Referencia Descripción € Blanco/Cromo

**59591** MANODUCHA ONE 1 FUNCIÓN 29,10€

47x268mm / 0.1Kg  
Manoducha en ABS cromado. Salidas de agua en silicona anticalcárea.



Referencia Descripción € Cromo

**58092** MANODUCHA PLAY 2 FUNCIONES 40,00€

Ø105x250mm / 0.3Kg  
Manoducha en ABS cromado. Salidas de agua en silicona anticalcárea.



Referencia Descripción € Cromo

**55893** MANODUCHA STAR 3 FUNCIONES 29,10€

Ø101x249mm / 0.2Kg  
Manoducha en ABS cromado. Salidas de agua en silicona anticalcárea.

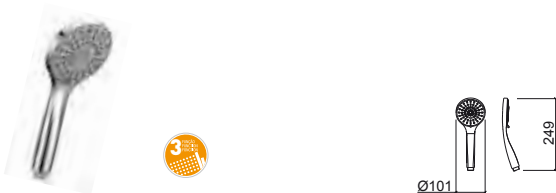

Referencia Descripción € Cromo

**59293** MANODUCHA DIGIT 3 FUNCIONES 29,10€

Ø121x254mm / 0.3Kg  
Manoducha en ABS cromado. Salidas de agua en silicona anticalcárea. Caudal limitado a 8.0l/m (efecto masaje), 9.0l/m (efecto lluvia) y 10.0l/m (efecto lluvia intensa).



Referencia Descripción € Cromo

**57893** MANODUCHA PRO-JET 3 FUNCIONES 54,00€

Ø160x279mm / 0.4Kg  
Manoducha en ABS cromado. Salidas de agua en silicona anticalcárea.

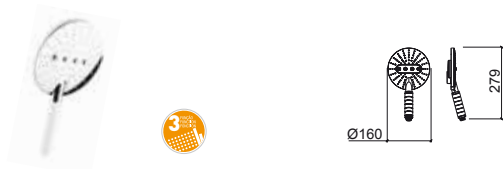

Referencia Descripción € Blanco/Cromo € Negro/Cromo

**54291** MANODUCHA BASIC 1 FUNCIÓN 21,30€ 29,10€

Ø104x250mm / 0.1Kg  
Manoducha en ABS cromado. En **blanco/cromo y negro/cromo**.  
Salidas de agua en silicona anticalcárea.



Referencia Descripción € Cromo

**58393** MANODUCHA Ø120 EXTRA-LARGE 3 FUNCIONES 116,00€

Ø120x260mm / 0.4Kg  
Manoducha en ABS cromado.

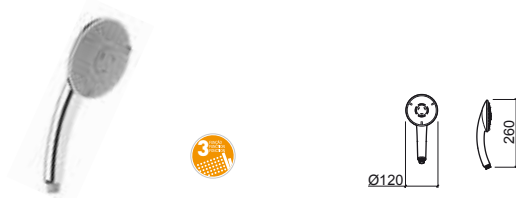

Referencia Descripción € Cromo

**58491** MANODUCHA Ø180 EXTRA-LARGE 1 FUNCIÓN 87,00€

Ø180x318mm / 0.4Kg  
Manoducha en ABS cromado.



Referencia Descripción € Cromo/Blanco € Negro Mate

**56391** MANODUCHA Ø100 EKO 1 FUNCIÓN 61,00€ 119,00€

Ø100x239mm / 0.2Kg  
Manoducha en ABS con reductor de caudal. En **chromo/blanco o negro mate**.  
Presión a 3 Bar: 10.0l/m



LEYENDA.

En caja

# MANODUCHAS

Referencia Descripción € Cromo/Blanco

**56491** **MANODUCHA Ø130 EKO  
1 FUNCIÓN** **71,00€**  
 ☞ Ø130x269mm / 0.3Kg  
 Manoducha en ABS cromado con reductor de caudal.  
 Presión a 3 Bar: 10.0l/m

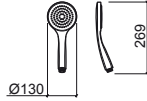

Referencia Descripción € Cromo

**59191** **MANODUCHA OMEGA  
1 FUNCIÓN** **12,50€**  
 ☞ Ø64x199mm / 0.1Kg  
 Manoducha en ABS cromado.

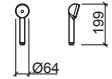

Referencia Descripción € Cromo

**59691** **MANODUCHA DUO  
1 FUNCIÓN** **47,20€**  
 ☞ 32x210mm / 0.1Kg  
 Manoducha en ABS cromado.

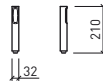

Referencia Descripción € Cromo

**59390** **MANODUCHA MIXA  
1 FUNCIÓN** **9,30€**  
 ☞ Ø61x184mm / 0.3Kg  
 Manoducha en ABS cromado.

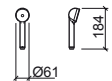

Referencia Descripción € Cromo

**58891** **MANODUCHA PLAN  
1 FUNCIÓN** **58,00€**  
 ☞ 27x220mm / 0.4Kg  
 Manoducha en ABS cromado.

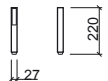

Referencia Descripción € Blanco

**59191** **MANODUCHA SMILE  
1 FUNCIÓN** **11,60€**  
 ☞ Ø62x50x192mm / 1.0Kg  
 Manoducha en ABS blanco.

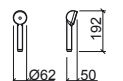

Referencia Descripción € Cromo

**59692** **MANODUCHA ALFA  
3 FUNCIONES** **69,00€**  
 ☞ Ø69x200mm / 0.2Kg  
 Manoducha en ABS cromado con reductor de caudal.  
 Presión a 3 Bar: 12.0l/m

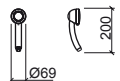

Referencia Descripción € Cromo

**58193** **MANODUCHA FACE  
3 FUNCIONES** **120,00€**  
 ☞ Ø120x250mm / 0.4Kg  
 Manoducha en ABS cromado.

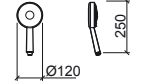

Referencia Descripción € Cromo

**59093** **MANODUCHA BETA  
3 FUNCIONES** **65,00€**  
 ☞ Ø83x239mm / 0.3Kg  
 Manoducha en ABS cromado.



Referencia Descripción € Cromo

**56691** **MANODUCHA P/INODORO O BIDÉ AQUA  
1 FUNCIÓN** **38,80€**  
 ☞ Ø35x82x110mm / 0.4Kg  
 Incluye flexo inox y kit de fijación. Manoducha en ABS cromado. Compatible con Mini mezcladores Mixa 5207001 y Tube 5317001.  
 Presión a 3 Bar: 15.5l/m

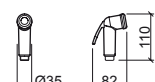

## LEYENDA.

☞ En caja

# CABEZALES DE DUCHA

Referencia Descripción € Cromo

**58291** CABEZAL Ø180 FACE 128,00€

☞ Ø180x55mm / 0,4Kg



Referencia Descripción € Cromo

**58691** CABEZAL Ø250 FACE 351,00€

☞ Ø250x49mm / 0,9Kg

Cabezal ducha ABS e inox con salidas de agua en silicona.

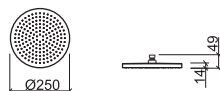

Referencia Descripción € Cromo

**58591** CABEZAL EXTRA-LARGE 128,00€

☞ Ø180x63mm / 0,4Kg



Referencia Descripción € Cromo

**58791** CABEZAL QUADRA 323,00€

☞ 250x250x48mm / 1,2Kg

Cabezal ducha ABS e inox con salidas de agua en silicona.

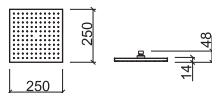

Referencia Descripción € Cromo

**59996** CABEZAL ANTI-VANDALISMO LOCK 194,00€

☞ Ø62x128mm / 1,0Kg

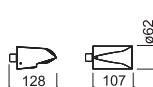

Referencia Descripción € Cromo

**56291** ① CABEZAL Ø200 ÁREA 72,00€

☞ Ø200x45mm / 0,8Kg

Cabezal ducha inox con salidas de agua en silicona.  
Compatible con brazos 58000, 58010, 58020, 58030, 58040, 58050, 58060, 58070 y 58080. Presión a 3 Bar: 12.0l/m

**56891** ② CABEZAL Ø250 ÁREA 104,00€

☞ Ø250x45mm / 1,1Kg

Cabezal ducha inox con salidas de agua en silicona.  
Compatible con brazos 58000, 58010, 58020, 58030, 58040, 58050, 58060, 58070 y 58080. Presión a 3 Bar: 12.0l/m

**57691** ③ CABEZAL Ø300 ÁREA 148,00€

☞ Ø300x45mm / 1,6Kg

Cabezal ducha inox con salidas de agua en silicona.  
Compatible con brazos 58000, 58010, 58020, 58030, 58040, 58050, 58060, 58070 y 58080. Presión a 3 Bar: 12.0l/m

**57791** ④ CABEZAL Ø400 ÁREA 467,00€

☞ Ø400x45mm / 2,8Kg

Cabezal ducha inox con salidas de agua en silicona.  
Compatible con brazos 58000, 58010, 58020, 58030, 58040, 58050, 58060, 58070 y 58080. Presión a 3 Bar: 12.0l/m

	A	B	C
①	Ø200	Ø200	45 2
②	Ø250	Ø250	45 2
③	Ø300	Ø300	45 2
④	Ø400	Ø400	45 2

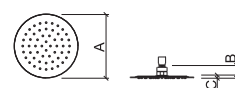

Referencia Descripción € Cromo

**55991** ① CABEZAL 200 SQUARE 81,00€

☞ 200x200x45mm / 0,9Kg

Cabezal ducha inox con salidas de agua en silicona.  
Compatible con brazos 58000, 58010, 58020, 58030, 58040, 58050, 58060, 58070 y 58080. Presión a 3 Bar: 12.0l/m

**56091** ② CABEZAL 250 SQUARE 108,00€

☞ 250x250x45mm / 1,4Kg

Cabezal ducha inox con salidas de agua en silicona.  
Compatible con brazos 58000, 58010, 58020, 58030, 58040, 58050, 58060, 58070 y 58080. Presión a 3 Bar: 12.0l/m

**57491** ③ CABEZAL 300 SQUARE 148,00€

☞ 300x300x45mm / 1,9Kg

Cabezal ducha inox con salidas de agua en silicona.  
Compatible con brazos 58000, 58010, 58020, 58030, 58040, 58050, 58060, 58070 y 58080. Presión a 3 Bar: 12.0l/m

**57591** ④ CABEZAL 400 SQUARE 467,00€

☞ 400x400x45mm / 3,4Kg

Cabezal ducha inox con salidas de agua en silicona.  
Compatible con brazos 58000, 58010, 58020, 58030, 58040, 58050, 58060, 58070 y 58080. Presión a 3 Bar: 12.0l/m

	A	B	C
①	200	200	45 8
②	250	250	45 8
③	300	300	45 8
④	400	400	45 8

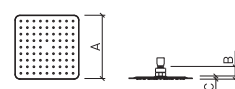

LEYENDA.

☞ En caja



# CABEZALES DE DUCHA

Referencia	Descripción	€ Cromo
<b>59391</b> ①	<b>CABEZAL Ø200 DUO</b> ☞ Ø200x47mm / 0.7Kg Cabezal ducha inox con salidas de agua en silicona. Compatible con brazos 58000, 58010, 58020, 58030, 58040, 58050, 58060, 58070 y 58080. Presión a 3 Bar: 18.5l/m	<b>97,00€</b>
<b>59491</b> ②	<b>CABEZAL Ø250 DUO</b> ☞ Ø250x47mm / 1.0Kg Cabezal ducha inox con salidas de agua en silicona. Compatible con brazos 58000, 58010, 58020, 58030, 58040, 58050, 58060, 58070 y 58080. Presión a 3 Bar: 18.5l/m	<b>137,00€</b>
<b>59791</b> ③	<b>CABEZAL Ø300 DUO</b> ☞ Ø300x47mm / 1.4Kg Cabezal ducha inox con salidas de agua en silicona. Compatible con brazos 58000, 58010, 58020, 58030, 58040, 58050, 58060, 58070 y 58080. Presión a 3 Bar: 18.5l/m	<b>179,00€</b>

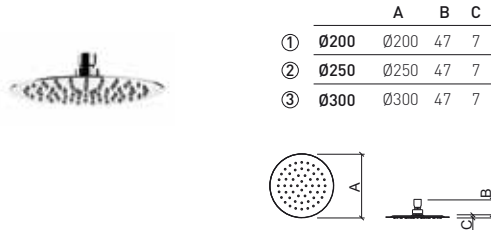

Referencia	Descripción	€ Cromo
<b>57792</b>	<b>CABEZAL MAIN CALL</b> ☞ Ø200x129mm / 1.1Kg Cabezal ducha ABS con salidas de agua en silicona. Compatible con brazos 58000, 58010, 58020, 58030, 58040, 58050, 58060, 58070 y 58080.	<b>521,00€</b>



Referencia	Descripción	€ Cromo
<b>57592</b>	<b>CABEZAL MAIN THERAPY</b> ☞ Ø200x129mm / 1.1Kg	<b>278,00€</b>



Referencia	Descripción	€ Cromo
<b>59091</b>	<b>CABEZAL HEADLINE</b> ☞ 250x200x61mm / 1.0Kg Cabezal ducha ABS con salidas de agua en silicona. Compatible con brazos 58000, 58010, 58020, 58030, 58040, 58050, 58060, 58070 y 58080. Presión a 3 Bar: 12.0l/m	<b>266,00€</b>



Referencia	Descripción	€ Cromo
<b>58892</b>	<b>CABEZAL ENJOY 2 FUNCIONES C/CASCADA</b> ☞ 200x200x80mm / 0.4Kg Cabezal ducha ABS con salidas de agua en silicona anticalcárea. Compatible con brazos 58000, 58010, 58020, 58030, 58040, 58050, 58060, 58070 y 58080.	<b>97,00€</b>



Referencia	Descripción	€ Cromo
<b>58091</b> ①	<b>CABEZAL 200 PLAN</b> ☞ 200x200x47mm / 0.8Kg Cabezal ducha inox con salidas de agua en silicona. Compatible con brazos 58000, 58010, 58020, 58030, 58040, 58050, 58060, 58070 y 58080. Presión a 3 Bar: 18.5l/m	<b>106,00€</b>
<b>58191</b> ②	<b>CABEZAL 250 PLAN</b> ☞ 250x250x47mm / 1.3Kg Cabezal ducha inox con salidas de agua en silicona. Compatible con brazos 58000, 58010, 58020, 58030, 58040, 58050, 58060, 58070 y 58080. Presión a 3 Bar: 18.5l/m	<b>142,00€</b>
<b>58991</b> ③	<b>CABEZAL 300 PLAN</b> ☞ 300x300x47mm / 1.7Kg Cabezal ducha inox con salidas de agua en silicona. Compatible con brazos 58000, 58010, 58020, 58030, 58040, 58050, 58060, 58070 y 58080. Presión a 3 Bar: 18.5l/m	<b>189,00€</b>

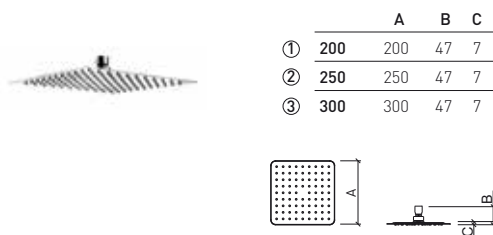

## LEYENDA.

- Función Bluetooth
- Función Música
- Función Llamada
- Cromoterapia
- En caja

# CABEZALES DE DUCHA

Referencia Descripción € Negro Mate

**56290** CABEZAL Ø200 ESSENZA 206,00€

📦 Ø200x56mm / 1.0Kg  
Cabezal ducha ABS con salidas de agua en silicona.  
Presión a 3 Bar: 16.0l/m

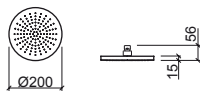

Referencia Descripción € Negro Mate

**55990** CABEZAL 200 ESSENZA 215,00€

📦 200x200x56mm / 1.1Kg  
Cabezal ducha ABS con salidas de agua en silicona.  
Presión a 3 Bar: 14.5l/m

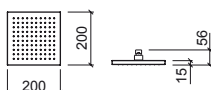

Referencia Descripción € Cromo

**57091** ① CABEZAL 380 SQUARE - ENCASTRAR 1.455,00€

📦 380x380x2mm / 4.9Kg  
Cabezal ducha inox con salidas de agua en silicona.  
Presión a 3 Bar: 13.5l/m

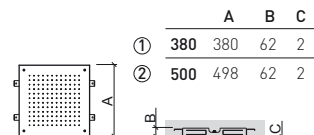

Referencia Descripción € Cromo

**56591** CABEZAL KING - ENCASTRAR 2.725,00€

📦 700x380x2mm / 30.5Kg  
Cabezal ducha inox con salidas de agua en silicona.

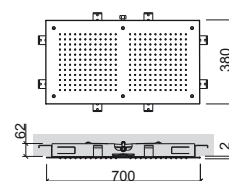

Referencia Descripción € Cromo

**57291** ① CABEZAL Ø380 ÁREA - ENCASTRAR 1.395,00€

📦 Ø380x2mm / 3.9Kg  
Cabezal ducha inox con salidas de agua en silicona.  
Presión a 3 Bar: 13.0l/m

**57391** ② CABEZAL Ø500 ÁREA - ENCASTRAR 1.730,00€

📦 Ø498x2mm / 9.4Kg  
Cabezal ducha inox con salidas de agua en silicona.  
Presión a 3 Bar: 13.0l/m

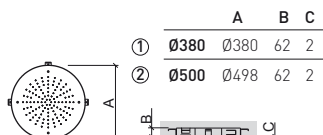

LEYENDA.

📦 En caja

# SOPORTES PARA CABEZALES



Referencia Descripción € Cromo

**58000** SOPORTE DE PARED P/CABEZAL **134,00€**

☞ Ø58x355x89mm / 0.4Kg  
 Brazo en latón. Compatible con todos los cabezales Sanindusa excepto Lock 58886 de encastrar 57291, 57391, 57091, 57191, 56591.

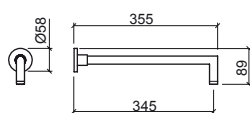

Referencia Descripción € Cromo

**58010** ① SOPORTE DE TECHO 100 C/PERFIL REDONDO **65,00€**

☞ Ø58x108mm / 0.2Kg  
 Brazo en latón. Compatible con todos los cabezales Sanindusa excepto Lock 58886 de encastrar 57291, 57391, 57091, 57191, 56591.

**58020** ② SOPORTE DE TECHO 200 C/PERFIL REDONDO **72,00€**

☞ Ø58x208mm / 0.2Kg  
 Brazo en latón. Compatible con todos los cabezales Sanindusa excepto Lock 58886 de encastrar 57291, 57391, 57091, 57191, 56591.

**58030** ③ SOPORTE DE TECHO 300 C/PERFIL REDONDO **84,00€**

☞ Ø58x308mm / 0.5Kg  
 Brazo en latón. Compatible con todos los cabezales Sanindusa excepto Lock 58886 de encastrar 57291, 57391, 57091, 57191, 56591.

Referencia Descripción € Cromo € Negro

**58080** SOPORTE DE PARED C/PERFIL CUADRADO P/CABEZAL **131,00€** **162,00€**

☞ Ø58x351x102mm / 0.7Kg  
 Compatible con todos los cabezales Sanindusa excepto Lock 58886 de encastrar 57291, 57391, 57091, 57191, 56591.

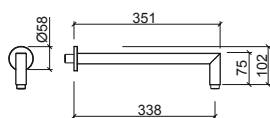

	A	B
①	100	Ø58 108
②	200	Ø58 208
③	300	Ø58 308

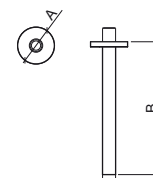

Referencia Descripción € Cromo € Negro

**58070** SOPORTE DE PARED C/PERFIL REDONDO P/CABEZAL **109,00€** **142,00€**

☞ Ø58x348x100mm / 0.5Kg  
 Compatible con todos los cabezales Sanindusa excepto Lock 58886 de encastrar 57291, 57391, 57091, 57191, 56591.

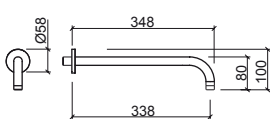

## LEYENDA.

☞ En caja

# SOPORTES P/CABEZALES

# CONJUNTOS



Referencia Descripción € Cromo

**58040** ① SOPORTE DE TECHO 100 C/PERFIL CUADRADO **84,00€**

☞ Ø58x108mm / 0.4Kg  
Brazo en latón. Compatible con todos los cabezales Sanindusa excepto Lock 58886 de encastrar 57291, 57391, 57091, 57191, 56591.

**58050** ② SOPORTE DE TECHO 200 C/PERFIL CUADRADO **97,00€**

☞ Ø58x208mm / 0.5Kg  
Brazo en latón. Compatible con todos los cabezales Sanindusa excepto Lock 58886 de encastrar 57291, 57391, 57091, 57191, 56591.

**58060** ③ SOPORTE DE TECHO 300 C/PERFIL CUADRADO **109,00€**

☞ Ø58x308mm / 0.7Kg  
Brazo en latón. Compatible con todos los cabezales Sanindusa excepto Lock 58886 de encastrar 57291, 57391, 57091, 57191, 56591.

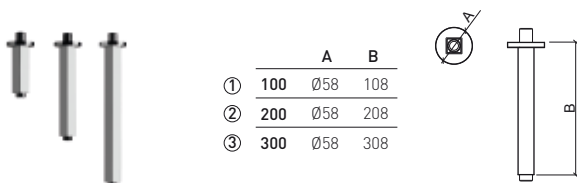

Referencia Descripción € Cromo

**5099335** ① CONJUNTO DE SOPORTE Y CABEZAL DUO 200 **201,00€**

☞ 1.1Kg  
Cabezal ducha inox con salidas de agua en silicona + Brazo en inox.  
Presión a 3 Bar: 18.5l/m

**5099435** ② CONJUNTO DE SOPORTE Y CABEZAL DUO 250 **242,00€**

☞ 1.4Kg  
Cabezal ducha inox con salidas de agua en silicona + Brazo en inox.  
Presión a 3 Bar: 18.5l/m

**5099735** ③ CONJUNTO DE SOPORTE Y CABEZAL DUO 300 **297,00€**

☞ 1.8Kg  
Cabezal ducha inox con salidas de agua en silicona + Brazo en inox.  
Presión a 3 Bar: 18.5l/m

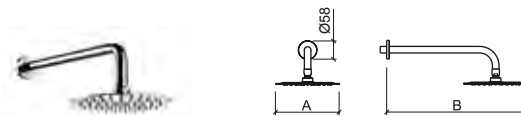

	A	B
①	200	440
②	250	465
③	300	490

Referencia Descripción € Cromo

**5098035** ① CONJUNTO DE SOPORTE Y CABEZAL PLAN 200 **201,00€**

☞ 1.2Kg  
Cabezal ducha inox con salidas de agua en silicona + Brazo en inox.  
Presión a 3 Bar: 18.5l/m

**5098135** ② CONJUNTO DE SOPORTE Y CABEZAL PLAN 250 **242,00€**

☞ 1.6Kg  
Cabezal ducha inox con salidas de agua en silicona + Brazo en inox.  
Presión a 3 Bar: 18.5l/m

**5098935** ③ CONJUNTO DE SOPORTE Y CABEZAL PLAN 300 **297,00€**

☞ 2.1Kg  
Cabezal ducha inox con salidas de agua en silicona + Brazo en inox.  
Presión a 3 Bar: 18.5l/m



	A	B
①	200	440
②	250	465
③	300	490

LEYENDA.

☞ En caja

# BARRAS DESLIZANTES

Referencia Descripción € Cromo

**5R490701** BARRA DE DUCHA STEP C/MANODUCHA, FLEXO, SOPORTE Y JABONERA 164,00€  
 220x90x738mm / 1.1Kg  
 Barra en acero inox con manoducha, 1 función, en ABS, con salidas de agua en silicona. Flexo en inox, doble asidero, 1,5 m.  
 Soporte de manoducha en ABS, orientable y regulable en altura.  
 Repisa en ABS, fija.

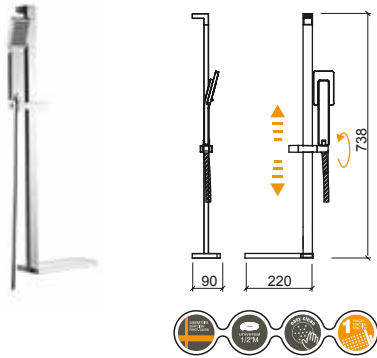

Referencia Descripción € Cromo

**5R360701** BARRA DE DUCHA EASY C/MANODUCHA, FLEXO, SOPORTE Y JABONERA 73,00€  
 0.8Kg  
 Barra en acero inox, con manoducha 1 función, en ABS, **cromado**, salidas de agua en silicona. Flexo en inox, doble asidero, 1,5 m.  
 Soporte de manoducha en ABS, orientable y regulable en altura.  
 Jabonera en ABS, regulable en altura.

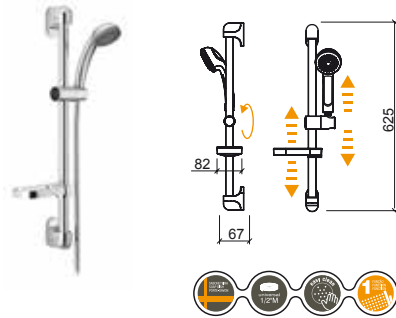

Referencia Descripción € BI/Cr

**5R780701** BARRA DE DUCHA PRO-JET C/MANODUCHA, FLEXO Y SOPORTES 158,00€  
 1.4Kg  
 Barra en acero inox con manoducha/topo Ø 160 mm, 3 funciones, en ABS, **blanco/cromado**, salidas de agua en silicona. Flexo en PVC, 1,5 m.  
 Soporte de manoducha en ABS, orientable y regulable en altura.

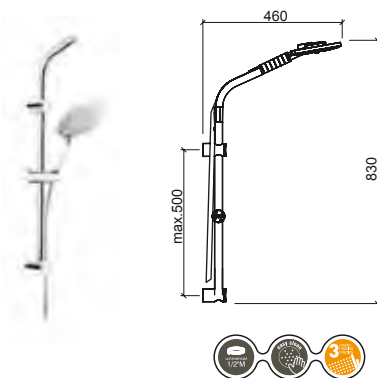

Referencia Descripción € Cromo

**5R310701** BARRA DE DUCHA 60 DUO 85,00€  
 100x64x610mm / 0.6Kg  
 Barra en ABS con soporte orientable y regulable en altura.

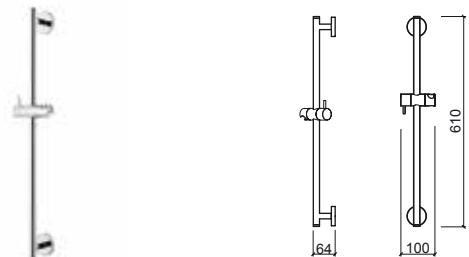

Referencia Descripción € BI/Cr

**5R420701** BARRA DE DUCHA BASIC C/MANODUCHA, FLEXO, SOPORTE Y REPISA 116,00€  
 180x90x805mm / 1.0Kg  
 Barra en acero inox, con manoducha 1 función, en ABS, **blanco/cromado**, con perfil azul, salidas de agua en silicona anticalcárea. Flexo en inox, doble asidero, 1,5 m.  
 Soporte de manoducha en ABS, orientable y regulable en altura.  
 Repisa en ABS, fija.

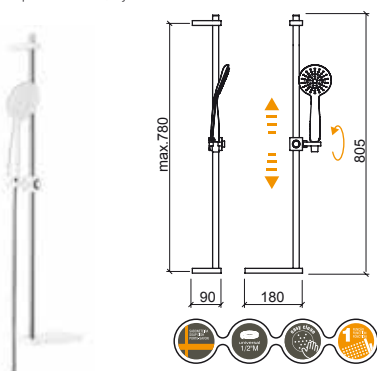

Referencia Descripción € Cromo

**5R310711** BARRA DE DUCHA 70 DUO 85,00€  
 100x74x700mm / 0.5Kg  
 Barra en ABS con soporte orientable y regulable en altura.

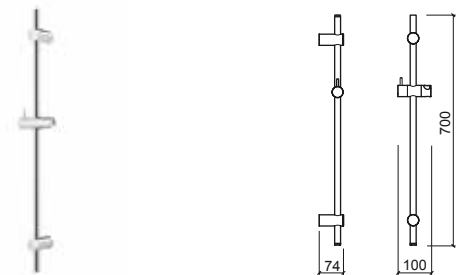

## LEYENDA.

En caja

# BARRAS DESLIZANTES

Referencia Descripción € Cromo

**5R080701** BARRA DE DUCHA PLAN 265,00€

82x95x705mm / 1.3Kg  
Barra en ABS con soporte orientable y regulable en altura.

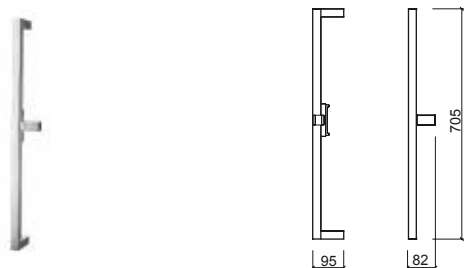

Referencia Descripción € Cromo

**5R090701** BARRA DE DUCHA ADVANCE 80,00€

112x63x1009mm / 0.4Kg  
Barra en inox y ABS con soporte orientable y regulable en altura.

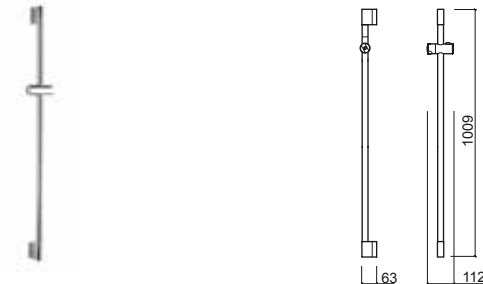

Referencia Descripción € Cromo

**5R070701** BARRA DE DUCHA ALFA PLUS 68,00€

90x70x610mm / 0.4Kg  
Barra en ABS con soporte orientable y regulable en altura.

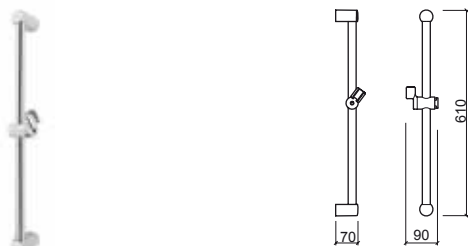

Referencia Descripción € Negro Mate

**5R590701** BARRA DE DUCHA ESSENZA 206,00€

100x64x700mm / 0.5Kg  
Barra en ABS con soporte orientable y regulable en altura.

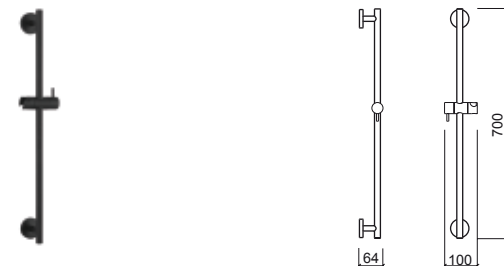

# KITS DUCHA



Referencia Descripción € Cromo

**5R810701** **KIT FACE C/MANODUCHA P/MEZCLADOR 3 VÍAS** **654,00€**  
 203x226x938mm / 2.5Kg  
 Kit en ABS y latón con soporte orientable y regulable en altura.  
 Compatible con mezcladores de 3 vías.  
 Incluye flexo inox 1.5m, manoducha, soporte de ducha y kit de fijación.

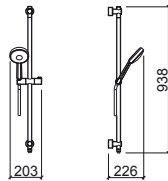

Referencia Descripción € Cromo

**5R890801** **KIT FACE C/MANODUCHA Y CABEZAL P/MEZCLADOR BAÑERA O PLATO DE DUCHA** **787,00€**  
 217x440x941mm / 4.1Kg  
 Kit en ABS y latón con soporte orientable y regulable en altura.  
 Compatible con mezcladores de bañera o plato de ducha.  
 Incluye dos flexos inox (1.5m + 0.7m), manoducha, cabezal Face, soporte de ducha y kit de fijación.

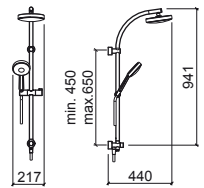
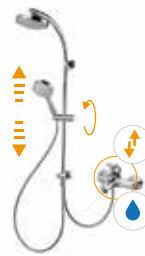

Referencia Descripción € Cromo

**5R890701** **KIT FACE C/MANODUCHA Y CABEZAL P/MEZCLADOR 3 VÍAS** **787,00€**  
 217x441x983mm / 3.9Kg  
 Kit en ABS y latón con soporte orientable y regulable en altura.  
 Compatible con mezcladores de 3 vías.  
 Incluye flexo inox 1.5m, manoducha, cabezal Face, soporte de ducha y kit de fijación.

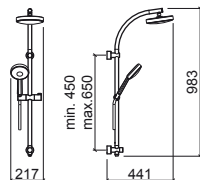
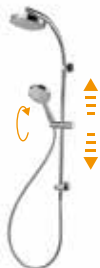

## LEYENDA.

Entrada de agua
 Desviador
 Orientable
 Regulable en altura
 Mezclador termostático
 En caja

# KITS DUCHA

Referencia Descripción € Cromo

**5376701** ① **KIT C/MEZCLADOR C/BARRA DE DUCHA TORUS C/MANODUCHA Y CABEZAL** **521,00€**  
 220x556x1242mm / 5.8Kg  
 Incluye cabezal Face Ø180, manoducha Duo, flexo 1.5m, soporte de ducha regulable en altura y kit de fijación.

**5376701S** ② **KIT C/MEZCLADOR C/BARRA DE DUCHA TORUS C/MANODUCHA S/CABEZAL** **431,00€**  
 220x478x1242mm / 5.0Kg  
 Incluye manoducha Duo, flexo 1.5m, soporte de ducha regulable en altura y kit de fijación. Compatible con los cabezales Main Therapy 57592, Main Call 57792, Headline 59091, Face 58691, Quadra 5871, Extra-Large 58591, Área Ø200 56291, Área Ø250 56891, Área Ø300 57691, Square □200 55991, Square □250 56091, Square □300 57491.

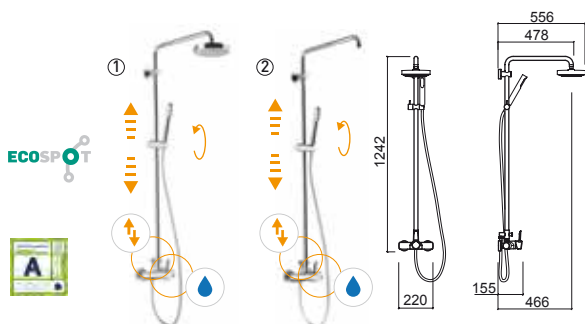

Referencia Descripción € Cromo

**5296701** **KIT DE DUCHA TELESCÓPICO EASY TOUCH PLUS** **673,00€**  
 403x513x1349mm / 6.8Kg  
 Incluye cabezal Ø226, manoducha en ABS, flexo en inox 1.5m, soporte de ducha regulable en altura y kit de fijación.

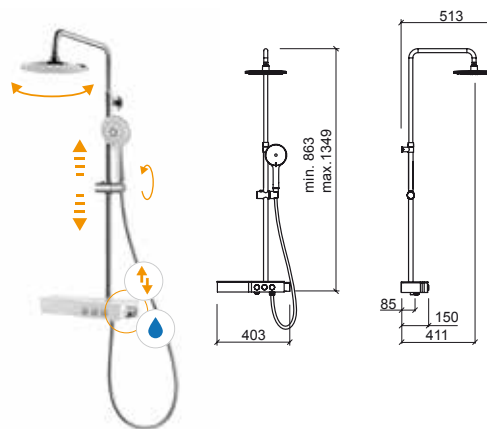

Referencia Descripción € Cromo

**5377721** **KIT C/MEZCLADOR TERMOSTÁTICA C/BARRA DE DUCHA TORUS C/MANODUCHA Y CABEZAL** **527,00€**  
 280x560x1162mm / 5.7Kg  
 Incluye cabezal Face Ø180, manoducha Duo, flexo en inox 1.5m, soporte de ducha regulable en altura y kit de fijación.

**5377721S** **KIT C/MEZCLADOR TERMOSTÁTICO C/BARRA DE DUCHA TORUS C/MANODUCHA S/CABEZAL** **467,00€**  
 280x480x1162mm / 5.3Kg  
 Incluye manoducha Duo, flexo en inox 1.5m, soporte de ducha regulable en altura y kit de fijación. Compatible con los cabezales Main Therapy 57592, Main Call 57792, Headline 59091, Face 58691, Quadra 5871, Extra-Large 58591, Área Ø200 56291, Área Ø250 56891, Área Ø300 57691, Square □200 55991, Square □250 56091, Square □300 57491.

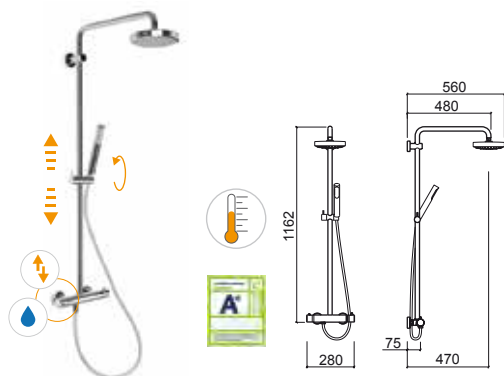

Referencia Descripción € Cromo

**5276701** **KIT DE DUCHA C/REGULACIÓN TELESCÓPICA C/MEZ. MONOMANDO ADVANCE C/MANODUCHA Y CABEZAL** **576,00€**  
 289x535x1457mm / 5.4Kg  
 Incluye cabezal Ø200, manoducha tipo Duo en ABS, flexo en inox 1.7m doble asidero soporte de ducha regulable en altura y kit de fijación.

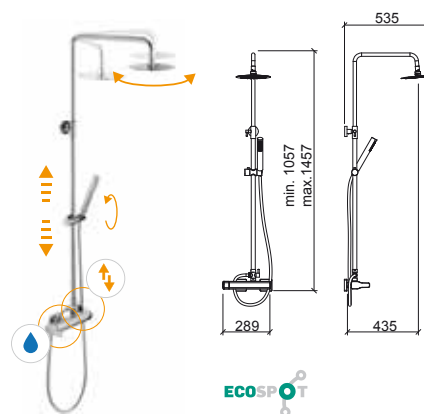

LEYENDA.



# KITS DUCHA

Referencia Descripción € Cromo

**5315701** KIT C/MEZCLADOR C/BARRA DE DUCHA TUBE C/MANODUCHA Y CABEZAL 567,00€

265x560x1162mm / 6.0Kg

Incluye cabezal Face Ø180, manoducha Duo, flexo en inox 1.5m, soporte de ducha regulable en altura y kit de fijación. Presión a 3 Bar: cabezal 11.0l/m y manoducha 9.5l/m.

**5315701S** KIT C/MEZCLADOR C/BARRA DE DUCHA TUBE C/MANODUCHA S/CABEZAL 503,00€

265x480x1162mm / 5.5Kg

Incluye manoducha Duo, flexo en inox 1.5m, soporte de ducha regulable en altura y kit de fijación. Compatible con los cabezales Main Therapy 57592, Main Call 57792, Headline 59091, Face 58691, Quadra 5871, Extra-Large 58591, Área Ø200 56291, Área Ø250 56891, Área Ø300 57691, Square □200 55991, Square □250 56091, Square □300 57491. Presión a 3 Bar: manoducha 9.5l/m.

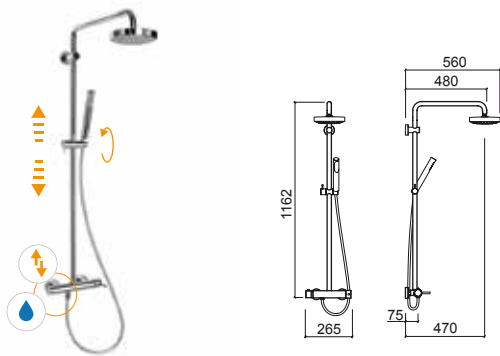

Referencia Descripción € Cromo

**5256701** KIT C/MEZCLADOR C/BARRA DE DUCHA MASTER 40 C/MANODUCHA Y CABEZAL 515,00€

220x556x1242mm / 5.7Kg

Incluye cabezal Face Ø180, manoducha Duo, flexo 1.5m, soporte de ducha regulable en altura y kit de fijación.

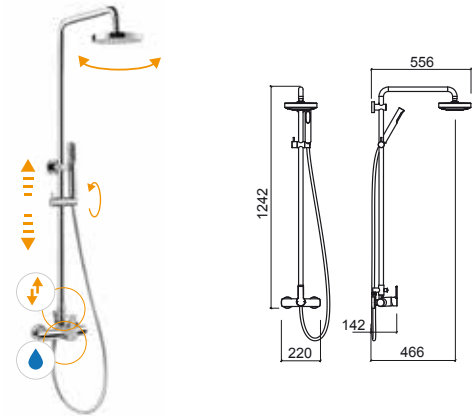

Referencia Descripción € Cromo

**5266701** KIT C/REGULACIÓN TELESCÓPICA C/MEZCLADOR MONOMANDO NEW ÍCONE C/MANODUCHA Y CABEZAL 509,00€

280x534x1455mm / 5.2Kg

Incluye cabezal Duo Ø200, manoducha tipo Duo en ABS, flexo en inox 1.7m doble asidero, soporte de ducha regulable en altura y kit de fijación.

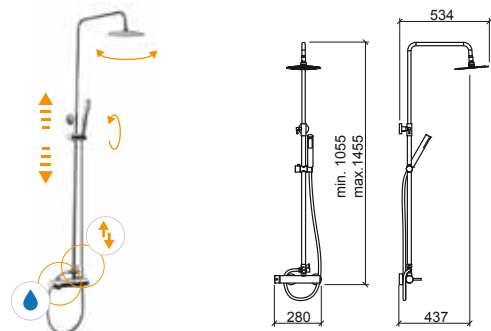

## LEYENDA.

Entrada de agua
 Desviador
 Orientable
 Regulable en altura
 En caja

# KITS DUCHA

Referencia Descripción € Cromo

**5269802** **KIT DE DUCHA ENCASTRAR 4 VÍAS NEW ÍCONE ESPEJO REDONDO C/MANODUCHA Y CABEZAL** **436,00€**  
 3.0Kg  
 Incluye cabezal Duo Ø200, brazo 350, manoducha tipo Duo en ABS, flexo en inox 1.7m doble asidero y soporte de manoducha.

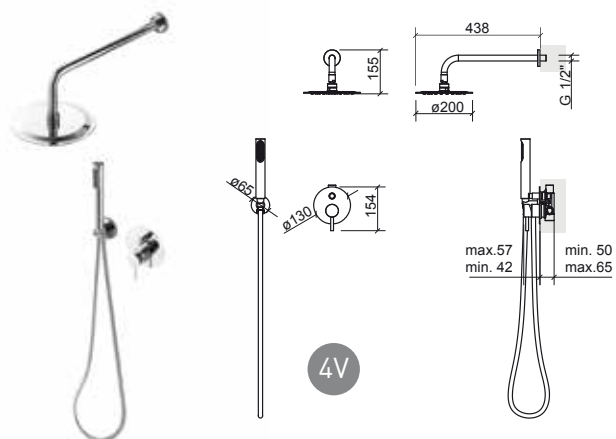

Referencia Descripción € Cromo

**5269603** **KIT DE DUCHA ENCASTRAR 5 VÍAS NEW ÍCONE ESPEJO REDONDO C/MANODUCHA, CABEZAL E INYECTORES** **726,00€**  
 3.6Kg  
 Incluye cabezal Duo Ø200, brazo 350, manoducha tipo Duo en ABS, flexo en inox 1.7m doble asidero, soporte de manoducha y 3 inyectores redondos.

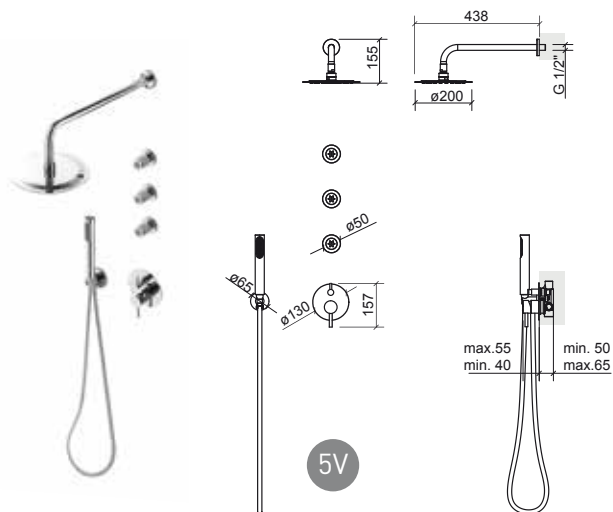

Referencia Descripción € Cromo

**5269804** **KIT DE DUCHA ENCASTRAR 4 VÍAS NEW ÍCONE ESPEJO RECTANGULAR C/MANODUCHA Y CABEZAL** **436,00€**  
 3.0Kg  
 Incluye cabezal Plan 200, brazo 350, manoducha tipo Duo en ABS, flexo en inox 1.7m doble asidero y soporte de manoducha.

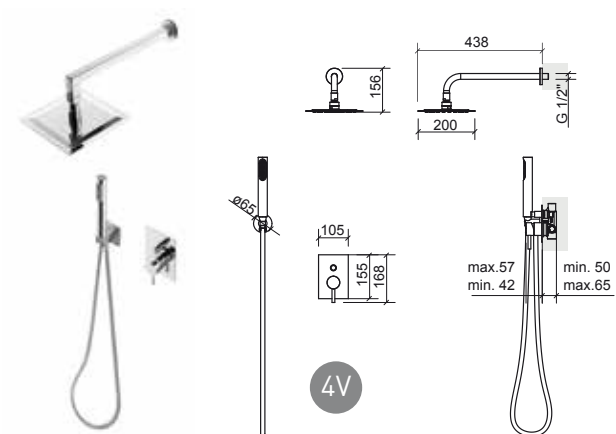

Referencia Descripción € Cromo

**5269605** **KIT DE DUCHA ENCASTRAR 5 VÍAS NEW ÍCONE ESPEJO RECTANGULAR C/MANODUCHA, CABEZAL E INYECTORES** **726,00€**  
 4.5Kg  
 Incluye cabezal Plan 200, brazo 350, manoducha tipo Duo en ABS, flexo en inox 1.7m doble asidero, soporte de manoducha y 3 inyectores cuadrados.

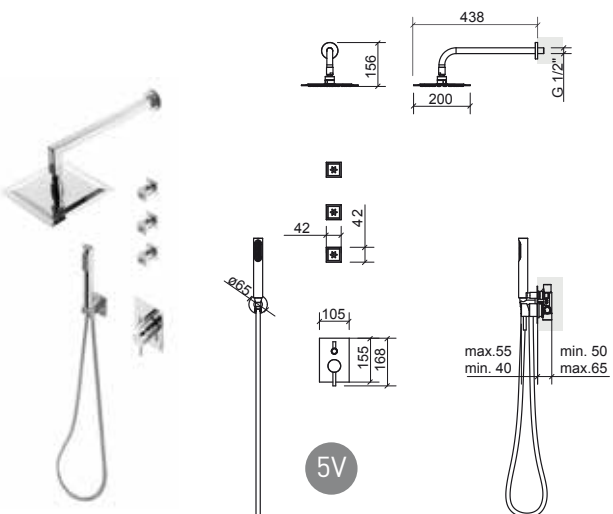

LEYENDA.

En caja

# INYECTORES / TOMA DE AGUA



Referencia	Descripción	€ Cromo
<b>57891</b>	<b>INYECTOR PARED REDONDO</b>	<b>51,00€</b>

 Ø50x52mm / 0.2Kg  
Inyector en latón.

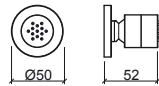

Referencia	Descripción	€ Cromo
<b>57991</b>	<b>INYECTOR PARED CUADRADO</b>	<b>64,00€</b>

 42x52mm / 0.2Kg  
Inyector en latón.

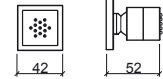

Referencia	Descripción	€ Cromo
<b>5A311801</b>	<b>JUEGO DE SALIDA DE AGUA C/ESPEJO REDONDO</b>	<b>26,10€</b>

 Ø45x35mm / 0.2Kg  
Juego salida de agua en latón. Compatible con mezcladores 4 y 5 vías.

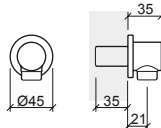

Referencia	Descripción	€ Cromo
<b>56901</b>	<b>JUEGO DE SALIDA DE AGUA C/ESPEJO CUADRADO</b>	<b>83,00€</b>

 60x45x60mm / 0.3Kg  
Juego salida de agua en latón. Compatible con mezcladores 4 y 5 vías.

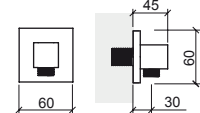

Referencia	Descripción	€ Cromo
<b>56904</b>	<b>JUEGO DE SALIDA DE AGUA Y SOPORTE C/ESPEJO REDONDO</b>	<b>96,00€</b>

 Ø65x60mm / 0.3Kg  
Juego salida de agua en latón. Compatible con mezcladores 4 y 5 vías.

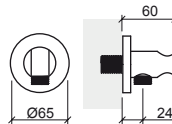

Referencia	Descripción	€ Cromo
<b>56903</b>	<b>JUEGO DE SALIDA DE AGUA Y SOPORTE C/ESPEJO CUADRADO</b>	<b>128,00€</b>

 60x60x60mm / 0.4Kg  
Juego salida de agua en latón y ABS. Compatible con mezcladores 4 y 5 vías.

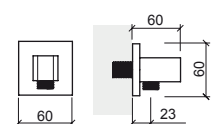

Referencia	Descripción	€ Negro Mate
<b>55904</b>	<b>JUEGO DE SALIDA DE AGUA Y SOPORTE C/ESPEJO REDONDO ESSENZA</b>	<b>107,00€</b>

 Ø70x74mm / 0.4Kg  
Juego salida de agua en latón. Compatible con mezcladores 4 y 5 vías.

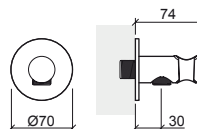

Referencia	Descripción	€ Negro Mate
<b>55903</b>	<b>JUEGO DE SALIDA DE AGUA Y SOPORTE C/ESPEJO CUADRADO ESSENZA</b>	<b>107,00€</b>

 70x74x70mm / 0.4Kg  
Juego salida de agua en latón y ABS. Compatible con mezcladores 4 y 5 vías.

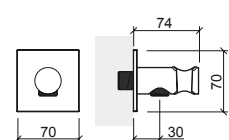

## LEYENDA.

 En caja

# SOPORTES

Referencia	Descripción	€ Cromo
<b>56902</b>	<b>SOPORTE C/ESPEJO REDONDO</b> ☞ Ø45X34mm / 0.1Kg Soporte en ABS. Aplicación en la pared.	<b>38,80€</b>

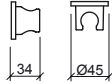

Referencia	Descripción	€ Cromo	€ Negro Mate
<b>56900</b>	<b>SOPORTE FIJO CUADRADO S/ESPEJO</b> ☞ 35x42mm / 0.1Kg Soporte en ABS. Aplicación en la pared. Incluye kit de fijación. En <b>cromo</b> o <b>negro mate</b> .	<b>10,80€</b>	<b>25,50€</b>

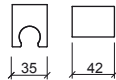

Referencia	Descripción	€ Blanco	€ Cromo
<b>5A00010</b>	<b>SOPORTE ORIENTABLE P/MANODUCHA</b> ☞ 54x82x77mm / 0.1Kg Soporte en ABS.	<b>5,50€</b>	<b>12,10€</b>

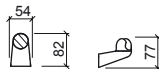

Referencia	Descripción	€ Cromo
<b>5A31010</b>	<b>SOPORTE ORIENTABLE DUO P/MANODUCHA</b> ☞ 70x100x34mm / 0.1Kg Soporte en ABS.	<b>33,90€</b>



# FLEXOS

Referencia	Descripción	€ Cromo	€ Color
<b>5A310320</b>	① <b>FLEXO MANODUCHA DUO 150CM</b> ☞ 0.4Kg	<b>63,00€</b>	

<b>5A310321</b>	① <b>FLEXO MANODUCHA DUO 175CM</b> ☞ 0.5Kg En <b>cromo</b> , <b>blanco</b> y <b>negro</b> .	<b>68,00€</b>	<b>92,00€</b>
-----------------	---	---------------	---------------

<b>5A550320</b>	② <b>FLEXO MANODUCHA POP 150CM</b> ☞ 0.6Kg Flexo en inox y latón.	<b>63,00€</b>	
-----------------	---	---------------	--

<b>5A550321</b>	② <b>FLEXO MANODUCHA POP 175CM</b> ☞ 0.8Kg Flexo en inox y latón.	<b>68,00€</b>	
-----------------	---	---------------	--

<b>5A000321</b>	③ <b>FLEXO MANODUCHA 175CM</b> ☞ 0.3Kg	<b>13,80€</b>	
-----------------	---	---------------	--

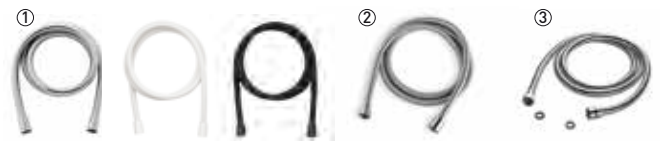

Referencia	Descripción	€ Cromo
<b>5A000330</b>	<b>FLEXO GRIFERÍA M10x1 3/8 35CM</b> ☞ 0.5Kg Flexo compatible con todas las griferías excepto Tube.	<b>4,80€</b>

<b>5A310330</b>	<b>FLEXO GRIFERÍA M10x1 3/8 35CM</b> ☞ 0.1Kg Flexo compatible con Tube.	<b>7,50€</b>
-----------------	---	--------------

<b>5A000333</b>	<b>FLEXO GRIFERÍA M10x1 60CM</b> ☞ 0.1Kg Flexo compatible con Tube alta.	<b>9,10€</b>
-----------------	--	--------------



Referencia	Descripción	€ Cromo
<b>5A000331</b>	① <b>FLEXO P/MEZCLADOR COCINA C/MANODUCHA M8x1 3/8 35CM</b> ☞ 0.1Kg	<b>5,20€</b>

<b>5A000322</b>	② <b>FLEXO P/MANODUCHA MEZCLADOR COCINA ALFA 125CM</b> ☞ 0.3Kg Flexo compatible con Alfa 5003001, 5003101, 5003201.	<b>22,90€</b>
-----------------	---	---------------

<b>5A374101</b>	③ <b>FLEXO P/MANODUCHA MEZCLADOR COCINA TORUS 150CM</b> ☞ 0.3Kg Flexo compatible con Torus 5373001, 5373101, 5374001, 5374101, 5374201.	<b>38,80€</b>
-----------------	---	---------------

<b>5A000335</b>	<b>FLEXO P/MEZCLADOR LAVABO M10x120CM</b> ☞ 0.1Kg	<b>4,10€</b>
-----------------	--	--------------

<b>5A312303</b>	<b>FLEXO P/MEZCLADOR ENCASTRAR TUBE</b> ☞ 0.1Kg Flexo compatible con Tube ducha y bañera.	<b>6,60€</b>
-----------------	---	--------------



LEYENDA.

☞ En caja

# COMPONENTES

## VÁLVULAS

Referencia	Descripción	€ Cromo	€ Color
<b>4V94</b>	VÁLVULA TIC-TAC UNIVERSAL ESPEJO PEQUEÑO ABS CR  0.1Kg	10,40€	
<b>4V91</b>	VÁLVULA TIC-TAC UNIVERSAL ESPEJO GRANDE  0.4Kg Disponible en: Cr, Cr/Bl, Cr/Negro.	31,00€	48,50€
<b>4V92</b>	VÁLVULA TIC-TAC UNIVERSAL ESPEJO PEQUEÑO  0.1Kg	22,30€	
<b>4V93</b>	VÁLVULA TIC-TAC UNIVERSAL ESPEJO CUADRADO  0.5Kg	40,60€	
<b>4V31</b>	VÁLVULA TIC-TAC UNIVERSAL  0.1Kg En <b>grafito</b> [03], <b>dorado</b> [12], <b>cobre</b> [96] y <b>níquel</b> [B3].		87,00€
<b>4V99</b>	VÁLVULA SIEMPRE ABIERTA PARA LAVABOS  0.4Kg En <b>grafito</b> [03], <b>dorado</b> [12], <b>cobre</b> [96] y <b>níquel</b> [B3].	31,00€	101,00€
<b>4V99</b>	VÁLVULA SIEMPRE ABIERTA PARA LAVABOS  0.4Kg En <b>blanco</b> [10] y <b>negro</b> [16].		54,00€
<b>5A000800</b>	VÁLVULA VDA CORTA  0.3Kg Para mezcladores Tube, Alfa, Rimini (bidé), Acrópole.	18,20€	
<b>5A000803</b>	VÁLVULA VDA CORTA PULIDA  0.3Kg	23,40€	
<b>5A000801</b>	VÁLVULA VDA 1/4 LARGA  0.3Kg Para mezcladora Rimini lavabo.	20,60€	
<b>4V98</b>	KIT VÁLVULA P/LAVABO FLUX  0.2Kg	28,50€	



## ESPEJOS

Referencia	Descripción	€ Cromo
<b>5A311100</b>	ESPEJO P/MEZCLADOR TUBE BAÑERA	16,40€
<b>5A000812</b>	ESPEJO P/LLAVE DE PASO 0.1Kg	3,00€
<b>5A001200</b>	ESPEJO C/EXCÉNTRICO 0.1Kg	4,00€

### LEYENDA.

 En caja

## MANECILLAS / MANETAS

Referencia	Descripción	€ Cromo	€ Color
<b>5A370332</b>	MANECILLA TORUS COLD OPEN 0.3Kg	13,40€	
<b>5A374703</b>	MANECILLA ON/OFF TORUS TERMOSTÁTICA 0.1Kg	13,40€	
<b>5A000200</b>	MANECILLA ALFA 0.3Kg	15,80€	
<b>5A000201</b>	MANECILLA ALFA LLAVE DE PASO/ESCUADRA 0.1Kg	9,50€	
<b>5A360300</b>	MANECILLA EASY 0.2Kg / Compatible con Easy y Mixa (cocina).	20,60€	
<b>5A368301</b>	MANETA CLÍNICA EASY 0.2Kg	31,30€	
<b>5A340200</b>	MANECILLA B-TOUCH 0.2Kg	14,60€	
<b>5A180200</b>	MANECILLA RIMINI 0.1Kg	12,60€	
<b>5A570300</b>	MANECILLA CETUS BASIC 0.1Kg	14,00€	
<b>5A008301</b>	MANETA CLÍNICA ALFA / TORUS / ECO 0.3Kg	23,00€	
<b>5A390903</b>	MANECILLA STATUS 0.1Kg	11,60€	
<b>5A550302</b>	MANECILLA LINE 42 0.1Kg / En <b>cromo</b> , <b>blanco</b> y <b>negro</b> .	49,70€	64,00€
<b>5A310200</b>	MANECILLA TUBE / ÍCONE / NEW ÍCONE 0.1Kg	41,00€	
<b>5A310201</b>	MANECILLA TUBE LLAVE DE PASO/ESCUADRA 0.1Kg	11,20€	
<b>5A110200</b>	MANECILLA WCA 0.1Kg	10,20€	
<b>5A370302</b>	MANECILLA TORUS 0.2Kg	14,00€	
<b>5A250302</b>	MANECILLA MASTER 40 0.2Kg	25,50€	
<b>5A540303</b>	MANECILLA SINGLE 0.1Kg / Para mezcladores de lavabo y bidé.	24,30€	
<b>5A060302</b>	MANECILLA SINGLE / SINGLE PLUS 0.2Kg / Para mezcladores Single (bañera, ducha) y todas Single Plus.	38,80€	

# COMPONENTES

## RÓTULAS

Referencia	Descripción	€ Cromo
<b>5A000462</b>	RÓTULA C/AIREADOR M/24 P/TUBE (BIDÉ), ALFA, MIXA	<b>8,30€</b>
<b>5A000460</b>	RÓTULA C/AIREADOR F/22 P/RIMINI	<b>8,30€</b>
<b>5A110400</b>	RÓTULA C/AIREADOR F/22 P/WCA (BIDÉ)	<b>14,60€</b>
<b>5A540401</b>	RÓTULA C/AIREADOR F/22 P/SINGLE (BIDÉ)	<b>14,60€</b>

## CARTUCHOS

Referencia	Descripción	€ Cromo
<b>5A000301</b>	<b>CARTUCHO DISCOS CERÁMICOS 40 ABIERTO</b> 0.1Kg Compatible con Alfa (lavabo, bidé, bañera, ducha, cocina), B-Touch.	<b>15,10€</b>
<b>5A000302</b>	<b>CARTUCHO DISCOS CERÁMICOS 40 CERRADO</b> 0.1Kg Compatible con Cetus Basic lav./bidé/bañ./ducha/coc., Alfa coc. 5003001 / 500310 / 500320, Alfa ducha de enc. 3 y 4 vías, Eco man. clin.].	<b>15,10€</b>
<b>5A200301</b>	<b>CARTUCHO DISCOS CERÁMICOS 35 ABIERTO</b> 0.1Kg Compatible con Tube y Tube Eco (bañera, ducha, mini-ducha), Easy (ducha y bañera), Mixa (cocina 5203701).	<b>17,00€</b>
<b>5A203002</b>	<b>CARTUCHO DISCOS CERÁMICOS 35 CERRADO</b> 0.1Kg Compatible con Tube (lavabo, bidé, ducha encastrar).	<b>20,60€</b>
<b>5A490300</b>	<b>CARTUCHO DISCOS CERÁMICOS 25 CERRADO</b> 0.1Kg Compatible con Status.	<b>19,40€</b>
<b>5A320302</b>	<b>CARTUCHO DISCOS CERÁMICOS JOYSTICK 35 CERRADO</b> 0.1Kg Compatible con WCA.	<b>34,60€</b>
<b>5A190941</b>	<b>CARTUCHO P/ FLUXÓMETROS HORIZONTALES 3/4" (INTERIOR Y EXTERIOR) Y 1" (INTERIOR)</b> 0.2Kg	<b>53,00€</b>
<b>5A190741</b>	<b>CARTUCHO P/ FLUXÓMETRO EXTERIOR VERTICAL 1"</b> 0.2Kg	<b>53,00€</b>
<b>5A779211</b>	<b>CARTUCHO P/ MAIN CALL INCLUYE LLAVE</b>	<b>376,00€</b>
<b>5A759211</b>	<b>CARTUCHO P/ MAIN THERAPY INCLUYE LLAVE</b>	<b>140,00€</b>
<b>5A580300</b>	<b>CARTUCHO D40 ABIERTO</b> 0.1Kg Compatible con Master 40, Alfa senior, Start.	<b>14,60€</b>
<b>5A265341</b>	<b>CARTUCHO TEMPORIZADO LAVABO SÉNIOR/ALTA NEW ÍCONE</b> 0.1Kg Compatible con New Ícone lavabo senior/alta.	<b>55,00€</b>

## AIREADORES

Referencia	Descripción	€ Cromo
<b>5A000401</b>	<b>AIREADOR F/22</b> 0.1Kg Compatible con Rimini, Alfa (cocina), Mixa (cocina).	<b>2,40€</b>
<b>5A000400</b>	<b>AIREADOR M/24</b> 0.2Kg Compatible con Tube (lavabo, bidé), Alfa.	<b>2,40€</b>
<b>5A200400</b>	<b>AIREADOR 24/1</b> 0.1Kg Compatible con Mixa.	<b>2,30€</b>

## DESVIADORES

Referencia	Descripción	€ Cromo
<b>5A200821</b>	<b>DESVIADOR</b> 0.1Kg Compatible con mezcladores de bañera (Status, Single, Easy, B-Touch, Rimini).	<b>8,70€</b>
<b>5A000821</b>	<b>DESVIADOR</b> 0.1Kg Compatible con mezcladores de bañera (kit WCA, Torus, Alfa).	<b>12,00€</b>
<b>5A201802</b>	<b>DESVIADOR P/ENCASTRABLES 4 VÍAS</b>	<b>36,30€</b>

## MONTURAS

Referencia	Descripción	€ Cromo
<b>5A030311</b>	<b>MONTURAS CERÁMICAS (1/4 VUELTA) DERECHO FRÍO</b> 0.1Kg	<b>11,60€</b>
<b>5A030310</b>	<b>MONTURAS CERÁMICAS (1/4 VUELTA) IZQUIERDO CALIENTE</b> 0.3Kg	<b>11,60€</b>
<b>5A030320</b>	<b>MONTURA TRADICIONAL (1/2 VUELTA)</b> 0.1Kg Para Rimini de pared 3 orificios.	<b>3,50€</b>
<b>5A190311</b>	<b>MONTURA TEMPORIZADO P/LAVABO Y URINARIO</b> 0.1Kg	<b>59,00€</b>
<b>5A000520</b>	<b>MONTURA GRIFERÍA ESCUADRA C/FILTRO</b> 0.1Kg	<b>5,50€</b>
<b>5A030620</b>	<b>MONTURA LLAVE DE PASO 1/2</b> Para llaves de paso Rimini.	<b>6,80€</b>
<b>5A000620</b>	<b>MONTURA LLAVE DE PASO 1/2</b> Para llaves de paso Alfa, Mixa y Aveiro.	<b>6,80€</b>
<b>5A53034211</b>	<b>MONTURA TEMPORIZADO GRIFERÍA LOCK LAVABO/DUCHA</b> 0.1Kg Compatible con grifería/mezclador lavabo, grifería enc. exterior ducha y bimando ducha Lock.	<b>57,00€</b>
<b>5A19064211</b>	<b>MONTURA GRIFERÍA TEMPORIZADA ECO URINARIO</b> 0.2Kg Compatible con grifería Eco enc. urinario y grifería enc. lavabo temporizada Tube/Ícone.	<b>51,00€</b>

LEYENDA.

 En caja

# COMPONENTES

## VARILLA

Referencia	Descripción	€ Cromo
<b>5A310902</b>	VARILLA P/VDA GRIFERÍA TUBE	6,40€
<b>5A314302</b>	VARILLA P/VDA GRIFERÍA ALTA TUBE	8,20€
<b>5A370401</b>	VARILLA P/VDA GRIFERÍA ÍCONE/TORUS	9,70€
<b>5A000901</b>	VARILLA P/VDA GRIFERÍA ALFA	4,80€
<b>5A210901</b>	VARILLA P/VDA GRIFERÍA EASY	4,60€
<b>5A180902</b>	VARILLA P/VDA GRIFERÍA RIMINI	4,80€
<b>5A250300</b>	VARILLA P/VDA GRIFERÍA MASTER 40	9,70€
<b>5A260300</b>	VARILLA P/VDA GRIFERÍA NEW ÍCONE/START	8,50€
<b>5A570400</b>	VARILLA P/VDA GRIFERÍA CETUS BASIC	8,50€

## SALIDA DE AGUA P/BAÑERA

Referencia	Descripción	€ Cromo
<b>5A00070</b>	CONJUNTO DE SALIDAS DE AGUA P/BAÑERAS 2.0Kg Juego salida de aguas en latón. Compatible con mezcladores de bañera.	109,00€



## TUERCA

Referencia	Descripción	€ Cromo
<b>5A000890</b>	TUERCA 3/4 C/SEDE CÓNICA 0.1Kg	4,90€

## KIT FIJACIÓN

Referencia	Descripción	€ Cromo
<b>5A001300</b>	KIT FIJACIÓN 1xM8 0.1Kg Para Alfa (lavabo y bidé).	2,40€
<b>5A201300</b>	KIT FIJACIÓN 2xM6 0.1Kg Para Tube y WCA.	3,20€
<b>5A003102</b>	KIT FIJACIÓN 0.1Kg Para Alfa cocina 5003101.	8,50€

## CAÑO ENCASTRAR

Referencia	Descripción	€ Cromo
<b>5A312301</b>	CAÑO ENCASTRAR TUBE / RIMINI 0.6Kg Para Tube y Rimini encastrar.	73,00€
<b>5A502301</b>	CAÑO ENCASTRAR ÍCONE 0.4Kg Para Ícone encastrar.	72,00€

## MANODUCHAS

Referencia	Descripción	€ Blanco	€ Cromo
<b>5A003101</b>	MANODUCHA EXTRAÍBLE P/ALFA COCINA 01 0.2Kg	31,20€	31,20€
<b>5A003201</b>	MANODUCHA EXTRAÍBLE P/ALFA COCINA 02 0.2Kg	50,00€	50,00€
<b>5A373101</b>	MANODUCHA EXTRAÍBLE P/TORUS COCINA 0.2Kg		142,00€

## LLAVE

Referencia	Descripción	€ Cromo
<b>5A79211</b>	LLAVE P/ABRIR Y AFLOJAR EL CARTUCHO MAIN CALL/MAIN THERAPY 0.1Kg	14,60€

## CAJAS P/GRIFERÍAS DE ENCASTRAR

Referencia	Descripción	€ Cromo
<b>5C552301</b>	CAJA PARA GRIFERÍAS DE ENCASTRAR LAVABO/DUCHA LINE 42 1.1Kg En Inox. Para Ref. 5552301 y 5552701.	72,00€
<b>5C557101</b>	CAJA PARA GRIFERÍAS DE ENCASTRAR 3 VÍAS LINE 42 0.9Kg En Inox. Para Ref. 5557101.	72,00€
<b>5C556701</b>	CAJA PARA GRIFERÍAS DE ENCASTRAR 4 VÍAS LINE 42 C/INVERSOR P/DUCHA Y SALIDA LIBRE 1.2Kg En Inox. Para Ref. 5556701 y 5557801.	91,00€
<b>5C552801</b>	CAJA PARA GRIFERÍAS DE ENCASTRAR 4 VÍAS LINE 42 C/INVERSOR P/DUCHA Y CAÑO 1.8Kg En Inox. Para Ref. 5552801.	91,00€

### LEYENDA.

En caja

# COMPONENTES

## GRIFERÍAS ELECTRÓNICAS

Referencia	Descripción	€ Cromo
<b>5A31738111</b>	KIT UNI. ELEC. TUBE C/INFRARROJOS TRANSFORMADOR C/CAIXA 0.1Kg	278,00€
<b>5A31738311</b>	KIT UNI. ELEC. TUBE C/INFRARROJOS TRANSFORMADOR 0.1Kg	278,00€
<b>5A42737211</b>	KIT UNI. ELEC. BASIC ALTA C/INFRARROJOS	283,00€
<b>5A42638211</b>	KIT UNI. ELEC. GRIFERÍA BASIC LAVABO 0.1Kg / Todas las ref. excepto Basic Alta.	278,00€
<b>5A46637211</b>	KIT UNI. ELEC. BIO	283,00€
<b>5A40638211</b>	KIT UNI. ELEC. GRIFERÍA HERA LAVABO 0.1Kg	278,00€
<b>5A12057213</b>	KIT UNI. ELEC. GRIFERÍA PLAN C/PILA URINARIO	297,00€
<b>5A12058213</b>	KIT UNI. ELEC. GRIFERÍA PLAN C/TRANSFORMADOR URINARIO	297,00€
<b>5A41058211</b>	KIT UNI. ELEC. UNIT C/INFRARROJOS C/TRANSFORMADOR 0.1Kg / [Até 2018]	278,00€
<b>5A41057211</b>	KIT UNI. ELEC. UNIT C/INFRARROJOS C/PILA 0.1Kg / [Até 2018]	278,00€
<b>5A12077213</b>	KIT UNI. ELEC. PLAN C/INFRARROJOS	310,00€
<b>5A47735211</b>	KIT UNI. ELEC. GRIFERÍA SQUARE LAVABO	283,00€
<b>5A12077113</b>	KIT VAL. SOL. PLACA PLAN C/INFRARROJOS	118,00€
<b>5A46637111</b>	KIT VAL. SOL. BIO Y GRIFERÍA SCORE	139,00€
<b>5A42638111</b>	KIT VAL. SOL. GRIFERÍA BASIC LAVABO 0.1Kg	116,00€
<b>5A31738211</b>	KIT VAL. SOL. GRIFERÍA TUBE LAVABO, HERA, SQUARE, UNIT, PLAN URINARIO	134,00€
<b>5A41058111</b>	KIT VAL. SOL. C/ALLOJ. GRIFERÍA UNIT URINARIO	134,00€
<b>5A41058311</b>	ESPEJO FRONTAL UNIT [Até 2018]	236,00€
<b>5A47735811</b>	FILTRO P/GRIFERÍA C/INFRARROJOS 0.1Kg / Square, Tube, Unit, Plan urinario.	19,40€
<b>5A40037811</b>	FILTRO CÓNICO 3/8" GRIFERÍA ELEC. 0.1Kg	19,40€
<b>5A40037411</b>	DIAFRAGMA P/GRIFERÍA ELEC.	21,80€

Referencia	Descripción	€ Cromo
<b>5A40038111</b>	TRANSFORMADOR P/GRIFERÍA ELEC. Hera, Tube, Unit, Plan urinario, Square (hembra).	51,00€
<b>5A42638311</b>	TRANSFORMADOR P/GRIFERÍA ELEC. Basic (macho).	51,00€
<b>5A40637111</b>	CAJA DE PILAS P/GRIFERÍAS ELEC. 0.1Kg / Hera, Plan D/D, Square, Spot, Tube.	36,30€
<b>5A42637111</b>	CAJA DE PILAS P/GRIFERÍAS ELEC. Basic.	36,30€

## SIFONES TÉCNICOS

Referencia	Descripción	€ Cromo	€ Color
<b>4V96</b>	① SIFÓN TÉCNICO CUADRADO 1.0Kg	73,00€	
<b>4V95</b>	② SIFÓN TÉCNICO REDONDO 0.3Kg En cromo y negro.	59,00€	92,00€
<b>4V35</b>	③ SIFÓN TÉCNICO REDONDO 1.1Kg En grafito [03], dorado [12], cobre [96] y níquel [B3].		291,00€



## CAMPANAS

Referencia	Descripción	€ Cromo
<b>5A180201</b>	CAMPANA P/MANECILLA RIMINI	7,20€
<b>5A000202</b>	CAMPANA P/LLAVE DE PASO 0.1Kg	5,50€
<b>5A000203</b>	CAMPANA P/CARTUCHO 40 HEMBRA 0.1Kg	1,70€

LEYENDA.

En caja



# COTAS DE INSTALACIÓN

Mezcladores de encastrar

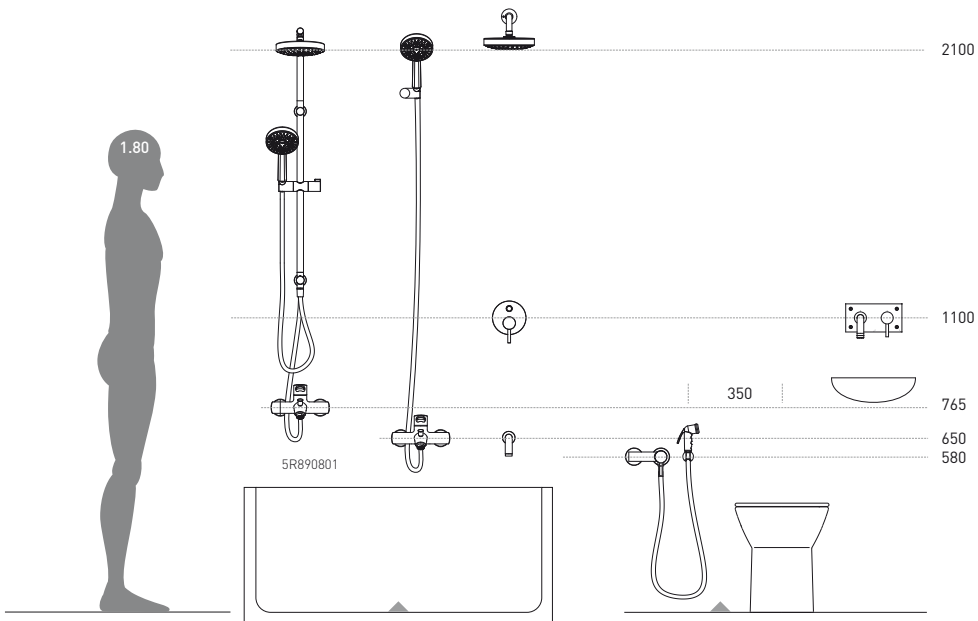
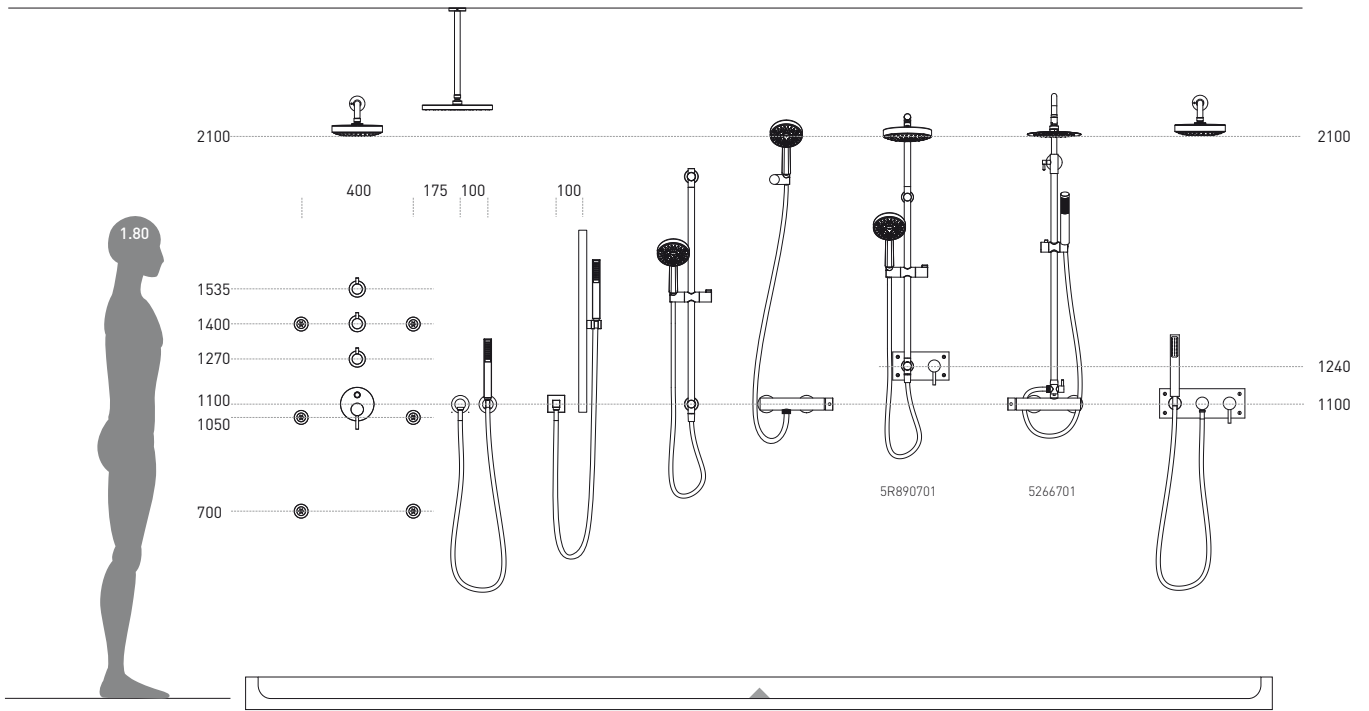



## ACCESORIOS

### **Cerámica**

349 Vintage

### **Inox**

350 Arc

352 Essencial

353 Rimini

### **Latón**

354 WCA

355 Prestige

357 Alfa

### **Hotel**

359 Luxe



Referencia	Descripción	€ Blanco
------------	-------------	----------

**41700** JABONERA VINTAGE **40,00€**

185x110x35mm / 1.0Kg  
Jabonera en porcelana  
Incluye kit de fijación.

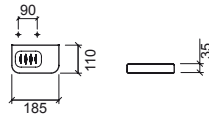

Referencia	Descripción	€ Blanco
------------	-------------	----------

**41721** JABONERA C/TOALLERO BIDÉ VINTAGE **72,00€**

185x110x98mm / 1.1Kg  
Jabonera en porcelana. Toallero en latón cromado.  
Incluye kit de fijación.

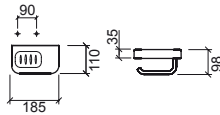

Referencia	Descripción	€ Blanco	€ Vidrio
------------	-------------	----------	----------

**41713** ① JABONERA C/VASO VINTAGE **63,00€**

200x100x125mm / 1.1Kg  
Jabonera en porcelana. Compatible con vaso vintage 6A8600.  
Incluye kit de fijación.

**6A8600** ② VASO VINTAGE/COMBY **24,00€**

Ø70x93mm / 0.2Kg  
Colores disponibles: **vidrio translúcido.**

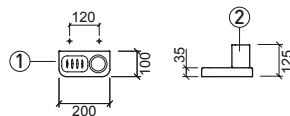

Referencia	Descripción	€ Blanco
------------	-------------	----------

**41703** PERCHA VINTAGE **58,00€**

120x65x50mm / 0.4Kg  
Percha en porcelana y latón cromado.  
Incluye kit de fijación.

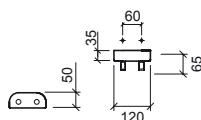

Referencia	Descripción	€ Blanco
------------	-------------	----------

**41706** ① TOALLERO 40 VINTAGE **54,00€**

470x75x62mm / 0.6Kg  
Soportes en porcelana. Toallero en latón cromado.  
Incluye kit de fijación.

**41707** ② TOALLERO 50 VINTAGE **58,00€**

570x75x62mm / 0.6Kg  
Soportes en porcelana. Toallero en latón cromado.  
Incluye kit de fijación.

**41708** ③ TOALLERO 60 VINTAGE **66,00€**

670x75x62mm / 0.6Kg  
Soportes en porcelana. Toallero en latón cromado.  
Incluye kit de fijación.

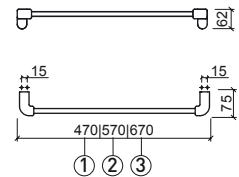

Referencia	Descripción	€ Blanco
------------	-------------	----------

**41724** ① ESTANTE C/TOALLERO 35 VINTAGE **113,00€**

350x110x96mm / 2.2Kg  
Estante en porcelana. Toallero en latón cromado.  
Incluye kit de fijación.

**41726** ② ESTANTE C/TOALLERO 60 VINTAGE **146,00€**

600x110x96mm / 3.2Kg  
Estante en porcelana. Toallero en latón cromado.  
Incluye kit de fijación.

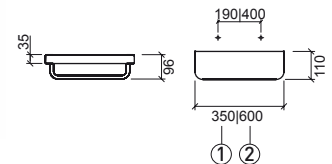

Referencia	Descripción	€ Blanco
------------	-------------	----------

**41719** ① ESCOBILLERO VINTAGE C/ESCOBILLA **102,00€**

123x138x234mm / 3.6Kg  
Escobillero en porcelana.  
La fijación a la pared se realiza a través de un canalón (incluido)

**41711** ② ESCOBILLA VINTAGE **32,20€**

Ø95x358mm / 0.2Kg  
Escobilla en latón cromado y ABS.

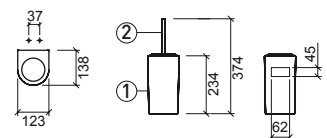

LEYENDA.

En caja

# VINTAGE

Accesorios de baño cerámicos

Referencia	Descripción	€ Blanco
------------	-------------	----------

**41704** ① **ESTANTE 18 VINTAGE** **30,30€**

185x110x35mm / 0.9Kg  
Estante en porcelana.  
Incluye kit de fijación.

**41725** ② **ESTANTE 35 VINTAGE** **37,60€**

350x110x35mm / 1.7Kg  
Estante en porcelana.  
Incluye kit de fijación.

**41727** ③ **ESTANTE 60 VINTAGE** **75,00€**

600x110x35mm / 2.7Kg  
Estante en porcelana.  
Incluye kit de fijación.

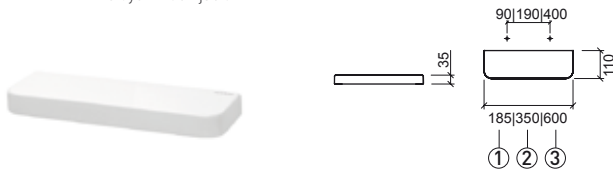

Referencia	Descripción	€ Blanco
------------	-------------	----------

**41723** **ESTANTE C/TOALLERO Y PORTARROLLOS VINTAGE** **125,00€**

350x110x98mm / 2.0Kg  
Estante en porcelana. Toallero y Portarrollos en latón cromado.  
Incluye kit de fijación.

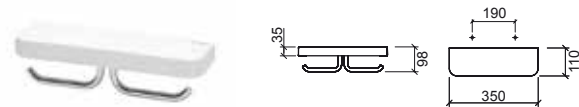

Referencia	Descripción	€ Blanco
------------	-------------	----------

**41710** **PORTARROLLOS VINTAGE** **72,00€**

185x110x98mm / 1.2Kg  
Portarrollos en porcelana y latón cromado.  
Incluye kit de fijación.

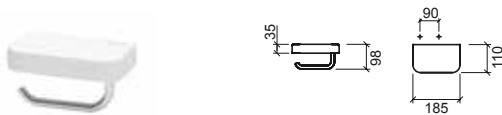

# ARC

Accesorios de baño en inox pulido

Referencia	Descripción	€ Cromo
------------	-------------	---------

**42410** **PORTARROLLOS ARC** **85,00€**

160x80x118mm / 0.6Kg  
Portarrollos en inox pulido.  
Incluye kit de fijación.



Referencia	Descripción	€ Cromo
------------	-------------	---------

**42421** **ESCOBILLERO ARC** **238,00€**

120x120x393mm / 1.8Kg  
Escobillero en inox pulido.  
Incluye kit de fijación.

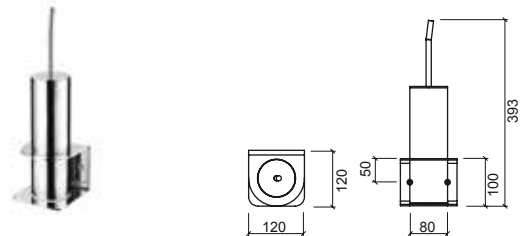

LEYENDA.

En caja

Referencia Descripción € Cromo

**42402** **JABONERA ARC** **87,00€**

142x105x25mm / 0.4Kg  
Jabonera en inox pulido.

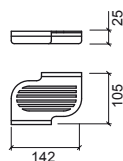

Referencia Descripción € Cromo

**42400** **JABONERA PARED ARC** **99,00€**

160x118x50mm / 0.4Kg  
Jabonera en inox pulido.  
Incluye kit de fijación.

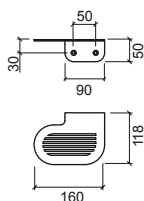

Referencia Descripción € Cromo

**42406** **1 TOALLERO 34 ARC** **134,00€**

340x118x50mm / 0.9Kg  
Toallero en inox pulido.  
Incluye kit de fijación.

**42407** **2 TOALLERO 47 ARC** **162,00€**

467x118x50mm / 1.2Kg  
Toallero en inox pulido.  
Incluye kit de fijación.

**42408** **3 TOALLERO 55 ARC** **184,00€**

550x118x50mm / 1.4Kg  
Toallero en inox pulido.  
Incluye kit de fijación.

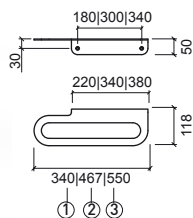

Referencia Descripción € Cromo

**42413** **TOALLERO CON PORTAVASOS ARC** **176,00€**

467x118x134mm / 1.8Kg  
Toallero con portavasos en inox pulido.  
Incluye kit de fijación.

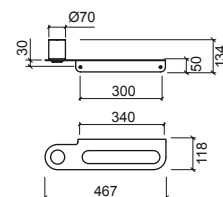

Referencia Descripción € Cromo

**42417** **PORTAVASOS PARED ARC** **101,00€**

97x118x134mm  
Portavasos en inox pulido.  
Incluye kit de fijación.

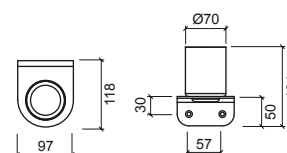

Referencia Descripción € Cromo

**42414** **TOALLERO DOBLE BAÑERA ARC** **374,00€**

500x265x100mm / 3.4Kg  
Toallero doble de bañera en inox pulido.  
Incluye kit de fijación.

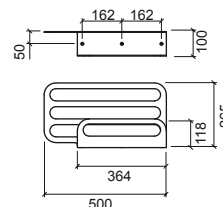

Referencia Descripción € Cromo

**42424** **TOALLERO BAÑERA ARC** **278,00€**

500x265x100mm / 2.4Kg  
Toallero de bañera en inox pulido.  
Incluye kit de fijación.

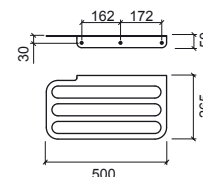

# ESSENCIAL

Accesorios de baño en inox

Referencia Descripción € Cromo

**42310** PORTARROLLOS ESSENCIAL **60,00€**

155x100x32mm  
Portarrollos en inox.

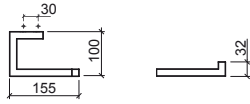

Referencia Descripción € Cromo

**42307** TOALLERO 45 ESSENCIAL **72,00€**

450x98x16mm  
Toallero en inox.

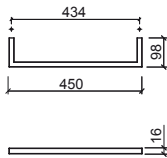

Referencia Descripción € Cromo

**42320** PORTARROLLOS DE PIE C/ESCOBILLERO Y ESCOBILLA ESSENCIAL **158,00€**

268x200x729mm  
Portarrollos de pie en inox.

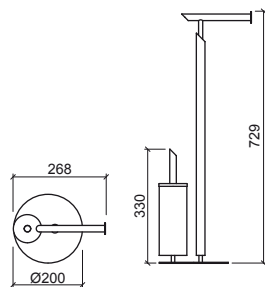



Referencia Descripción € Cromo

**41823** PERCHA DOBLE RIMINI **33,90€**

49x49x49mm  
Percha en inox cepillado. Incluye kit de fijación.

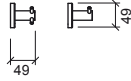

Referencia Descripción € Cromo

**41810** ① PORTARROLLOS RIMINI **46,00€**

174x86x49mm / 0.3Kg  
Portarrollos en inox cepillado.  
Incluye kit de fijación.

**41820** ② PORTARROLLOS DOBLE RIMINI **59,00€**

60x110x261mm / 0.4Kg  
Portarrollos en inox cepillado.  
Incluye kit de fijación.

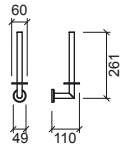
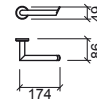

Referencia Descripción € Cromo

**41807** ① TOALLERO 45 RIMINI **71,00€**

453x91x53mm / 0.4Kg  
Toallero en inox cepillado.  
Incluye kit de fijación.

**41808** ② TOALLERO 60 RIMINI **92,00€**

603x91x53mm / 0.6Kg  
Toallero en inox cepillado.  
Incluye kit de fijación.

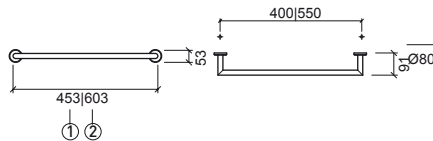

Referencia Descripción € Blanco € Cromo

**42109** ① ESCOBILLERO RIMINI C/ESCOBILLA **121,00€**

Ø80x320mm / 0.8Kg  
Escobillero en inox cepillado.

**4A2109** ② ESCOBILLA RIMINI **12,10€**

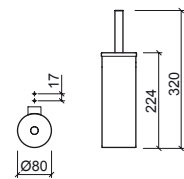

Referencia Descripción € Cromo

**42114** TOALLERO BAÑERA RIMINI **158,00€**

603x289x150mm / 2.2Kg  
Toallero en inox cepillado.  
Incluye kit de fijación.

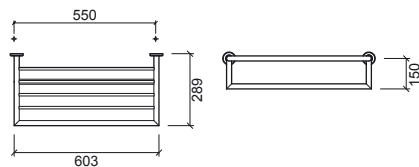

LEYENDA.

En caja

Referencia	Descripción	€ Cromo
------------	-------------	---------

**41300** **JABONERA WCA** **112,00€**

63x20x92mm / 0.4Kg  
Jabonera en latón cromado.  
Incluye kit de fijación.



Referencia	Descripción	€ Color	€ Cromo
------------	-------------	---------	---------

**41303** **PERCHA WCA** **63,00€**

20x28x119mm / 0.4Kg  
Percha en latón cromado.  
Incluye kit de fijación.

**41303** **PERCHA WCA** **71,00€**

20x28x119mm / 0.4Kg  
Percha en latón cromado. Colores disponibles: **níquel**.  
Incluye kit de fijación.

**41303** **PERCHA WCA** **76,00€**

20x28x119mm / 0.4Kg  
Percha en latón cromado.  
Colores disponibles: **cobre, dorado o grafito**.  
Incluye kit de fijación.



Referencia	Descripción	€ Color	€ Cromo
------------	-------------	---------	---------

**41306** **1** **TOALLERO 30 WCA** **150,00€**

300x57x20mm / 1.2Kg  
Toallero en latón cromado.  
Incluye kit de fijación.

**41307** **2** **TOALLERO 60 WCA** **165,00€**

600x57x20mm / 1.5Kg  
Toallero en latón cromado.  
Incluye kit de fijación.

**41307** **2** **TOALLERO 60 WCA** **230,00€**

600x57x20mm / 1.5Kg  
Toallero en latón cromado. Colores disponibles: **níquel**.  
Incluye kit de fijación.

**41307** **2** **TOALLERO 60 WCA** **249,00€**

600x57x20mm / 1.5Kg  
Toallero en latón cromado.  
Colores disponibles: **cobre, dorado o grafito**.  
Incluye kit de fijación.

**41308** **3** **TOALLERO 80 WCA** **173,00€**

800x57x20mm / 1.6Kg  
Toallero en latón cromado.  
Incluye kit de fijación.

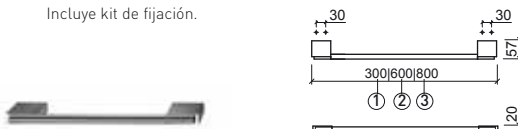

Referencia	Descripción	€ Cromo
------------	-------------	---------

**41326** **1** **TOALLERO CURVO 30 WCA** **150,00€**

300x84x95mm / 1.0Kg  
Toallero en latón cromado.  
Incluye kit de fijación.

**41327** **2** **TOALLERO CURVO 60 WCA** **165,00€**

600x84x95mm / 1.2Kg  
Toallero en latón cromado.  
Incluye kit de fijación.

**41328** **3** **TOALLERO CURVO 80 WCA** **173,00€**

800x84x95mm / 1.3Kg  
Toallero en latón cromado.  
Incluye kit de fijación.

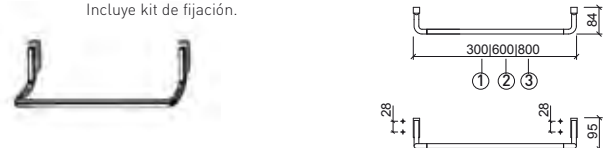

Referencia	Descripción	€ Color	€ Cromo
------------	-------------	---------	---------

**41309** **1** **ESCOBILLERO WCA C/ESCOBILLA** **149,00€**

Ø80x389mm / 1.1Kg  
Escobillero en latón cromado.

**41309** **1** **ESCOBILLERO WCA C/ESCOBILLA** **297,00€**

Ø80x389mm / 1.1Kg  
Escobillero en latón cromado.  
Colores disponibles: **níquel**.

**41309** **1** **ESCOBILLERO WCA C/ESCOBILLA** **325,00€**

Ø80x389mm / 1.1Kg  
Escobillero en latón cromado.  
Colores disponibles: **cobre, dorado o grafito**.

**41319** **2** **ESCOBILLERO WCA SUSPENDIDO** **209,00€**

Ø80x100x486mm / 2.1Kg  
Escobillero en latón cromado.  
Incluye kit de fijación.

**4A2109** **ESCOBILLA** **15,20€**

Colores disponibles: **blanco**.

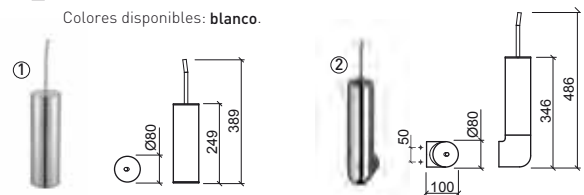

Referencia	Descripción	€ Color	€ Cromo
------------	-------------	---------	---------

**41310** **PORTARROLLOS WCA** **94,00€**

170x58x35mm / 0.8Kg  
Portarrollos en latón cromado.  
Incluye kit de fijación.

**41310** **PORTARROLLOS WCA** **121,00€**

170x58x35mm / 0.8Kg  
Portarrollos en latón cromado. Colores disponibles: **níquel**.  
Incluye kit de fijación.

**41310** **PORTARROLLOS WCA** **134,00€**

170x58x35mm / 0.8Kg  
Portarrollos en latón cromado.  
Colores disponibles: **cobre, dorado o grafito**.  
Incluye kit de fijación.

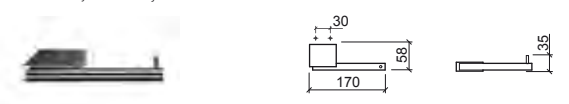

# PRESTIGE

Accesorios de baño en latón cromado

Referencia Descripción € Cromo

**41100** **JABONERA PRESTIGE** **75,00€**

170x116xØ40mm / 0.8Kg  
Jabonera en latón cromado y vidrio mate.  
Incluye kit de fijación.



Referencia Descripción € Cromo

**41103** **PERCHA PRESTIGE** **26,70€**

Ø40x51mm / 0.1Kg  
Percha en latón cromado.  
Incluye kit de fijación.



Referencia Descripción € Cromo

**41116** **PORTAVASOS/CEPILLOS PRESTIGE** **107,00€**

185x116x114mm / 1.1Kg  
Portavasos/cepillos en latón cromado y vidrio mate.  
Incluye kit de fijación.

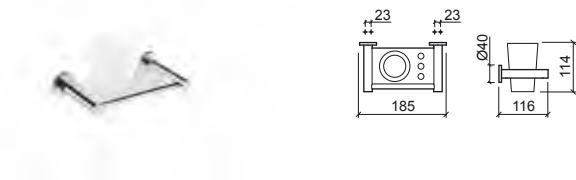

Referencia Descripción € Cromo

**41106** ① **TOALLERO 40 PRESTIGE** **65,00€**

412x76xØ40mm / 0.6Kg  
Toallero en latón cromado.  
Incluye kit de fijación.

**41107** ② **TOALLERO 50 PRESTIGE** **66,00€**

512x76xØ40mm / 0.6Kg  
Toallero en latón cromado.  
Incluye kit de fijación.

**41108** ③ **TOALLERO 60 PRESTIGE** **68,00€**

630x76xØ40mm / 0.6Kg  
Toallero en latón cromado.  
Incluye kit de fijación.



Referencia Descripción € Cromo

**41113** **PORTAVASOS PRESTIGE** **99,00€**

169x116x114mm / 1.0Kg  
Portavasos en latón cromado y vidrio mate.  
Incluye kit de fijación.



LEYENDA.

En caja

# PRESTIGE

Accesorios de baño en latón cromado

Referencia Descripción € Cromo

**41115** TOALLERO CON ANILLA PRESTIGE 51,00€

☞ Ø205x76x220mm / 0.4Kg  
Toallero con anilla en latón cromado.  
Incluye kit de fijación.

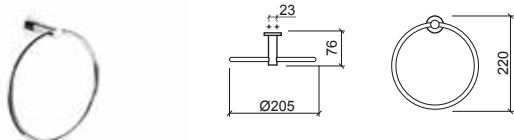

Referencia Descripción € Cromo

**41110** PORTARROLLOS PRESTIGE 43,60€

☞ 143x76x84mm / 0.4Kg  
Portarrollos en latón cromado.  
Incluye kit de fijación.

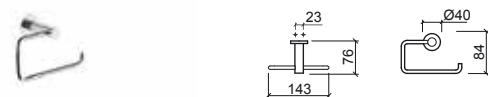

Referencia Descripción € Cromo

**41114** TOALLERO DOBLE PRESTIGE 93,00€

☞ 416x76x113mm / 0.9Kg  
Toallero doble en latón cromado.  
Incluye kit de fijación.

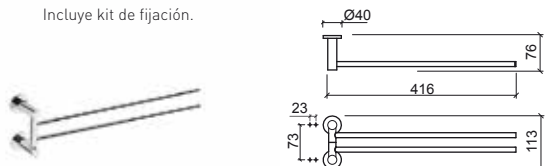

Referencia Descripción € Cromo

**41120** PORTARROLLOS C/TAPA PRESTIGE 49,70€

☞ 143x153x94mm / 0.5Kg  
Portarrollos c/tapa en latón cromado.  
Incluye kit de fijación.

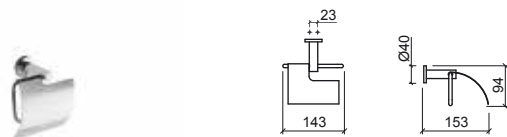

Referencia Descripción € Cromo

**41104** ESTANTE PRESTIGE 113,00€

☞ 630x136xØ40mm / 1.9Kg  
Estante en latón cromado y vidrio mate.  
Incluye kit de fijación.



Referencia Descripción € Cromo

**41109** ① ESCOBILLERO PRESTIGE C/ESCOBILLA 102,00€

☞ 165x116x400mm / 1.7Kg  
Escobillero en latón cromado y vidrio mate.  
Incluye kit de fijación.

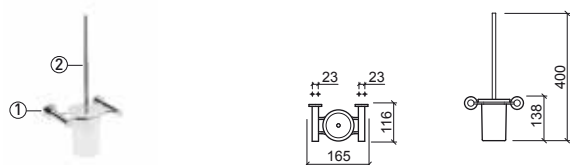

**41011** ② ESCOBILLA PRESTIGE 31,00€

☞ 0.2Kg  
Escobilla en latón cromado.

LEYENDA.

☞ En caja

Referencia Descripción € Cromo

**41000** **JABONERA ALFA** **59,00€**

170x110x23mm / 0.8Kg  
Jabonera en latón cromado y vidrio mate.  
Incluye kit de fijación.



Referencia Descripción € Cromo

**41003** **PERCHA ALFA** **17,00€**

Ø20x45mm / 0.1Kg  
Percha en latón cromado.  
Incluye kit de fijación.



Referencia Descripción € Cromo

**41016** **PORTAVASOS/CEPILLOS ALFA** **95,00€**

185x110x114mm / 1.0Kg  
Portavasos/cepillos en latón cromado y vidrio mate.  
Incluye kit de fijación.



Referencia Descripción € Cromo

**41006** ① **TOALLERO 40 ALFA** **47,20€**

412x20x71mm / 0.5Kg  
Toallero en latón cromado.  
Incluye kit de fijación.

**41007** ② **TOALLERO 50 ALFA** **49,70€**

512x20x71mm / 0.5Kg  
Toallero en latón cromado.  
Incluye kit de fijación.

**41008** ③ **TOALLERO 60 ALFA** **51,00€**

612x20x71mm / 0.5Kg  
Toallero en latón cromado.  
Incluye kit de fijación.

Referencia Descripción € Cromo

**41013** **PORTAVASOS ALFA** **83,00€**

170x110x114mm / 0.9Kg  
Portavasos en latón cromado y vidrio mate.  
Incluye kit de fijación.



# ALFA

Accesorios de baño en latón cromado

Referencia Descripción € Cromo

**41015** **TOALLERO CON ANILLA ALFA** **43,60€**

☞ Ø205x70x210mm / 0.3Kg  
Toallero con anilla en latón cromado.  
Incluye kit de fijación.

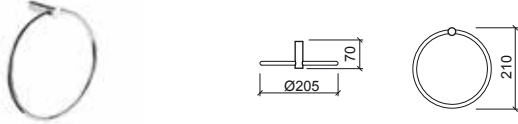

Referencia Descripción € Cromo

**41010** **PORTARROLLOS ALFA** **33,90€**

☞ 143x70x84mm / 0.4Kg  
Portarrollos en latón cromado.  
Incluye kit de fijación.

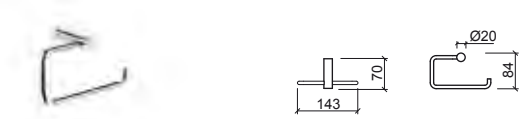

Referencia Descripción € Cromo

**41114** **TOALLERO DOBLE ALFA** **93,00€**

☞ 416x76x113mm / 0.9Kg  
Toallero doble en latón cromado.  
Incluye kit de fijación.

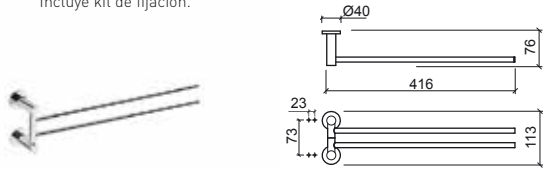

Referencia Descripción € Cromo

**41020** **PORTARROLLOS C/TAPA ALFA** **42,40€**

☞ 143x147x84mm / 0.5Kg  
Portarrollos c/tapa en latón cromado.  
Incluye kit de fijación.

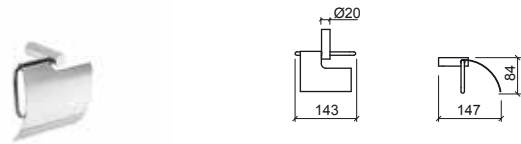

Referencia Descripción € Cromo

**41004** **ESTANTE ALFA** **95,00€**

☞ 630x130x21mm / 1.8Kg  
Estante en latón cromado y vidrio mate.  
Incluye kit de fijación.



Referencia Descripción € Cromo

**41009** **ESCOBILLERO ALFA C/ESCOBILLA** **87,00€**

☞ 165x110x400mm / 1.6Kg  
Escobillero en latón cromado y vidrio mate.  
Incluye kit de fijación.

**41011** **ESCOBILLA ALFA** **31,00€**

☞ 0.2Kg  
Escobilla en latón cromado.

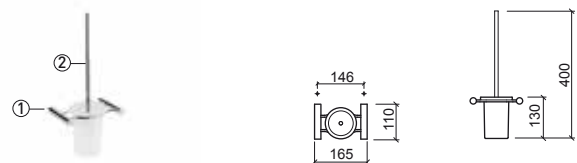

LEYENDA.

☞ En caja

Referencia Descripción € Blanco

**41539** DOSIFICADOR DE PARED LUXE 0.45L 27,10€

110x99x155mm / 0.3Kg  
 Dosificador en ABS. Incluye kit de fijación.  
 1ml por dosis.

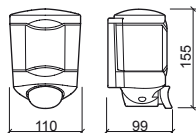

Referencia Descripción € Cromo

**41513** PORTAVASOS LUXE 46,00€

Ø68x108x95mm / 0.4Kg  
 Soporte en latón cromado y vaso en vidrio translúcido.  
 Incluye kit de fijación.

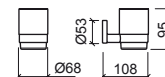

Referencia Descripción € Blanco

**41540** DOSIFICADOR DE PARED LUXE 1L 30,50€

110x99x400mm / 0.1Kg  
 Dosificador en ABS. Incluye kit de fijación.  
 1ml por dosis.

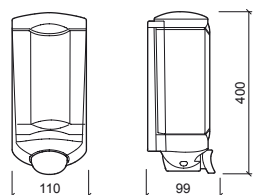

Referencia Descripción € Cromo

**41514** TOALLERO DE BAÑERA LUXE 164,00€

603x289x164mm / 2.3Kg  
 Toallero en inox.  
 Incluye kit de fijación.

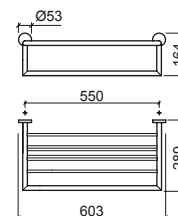

Referencia Descripción € Cromo

**41512** DOSIFICADOR DE PARED LUXE 0.85L 129,00€

105x115x182mm / 0.3Kg  
 Dosificador en inox. Incluye kit de fijación.

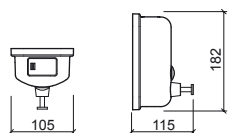

Referencia Descripción € Latón

**41507** ① TOALLERO 45 LUXE 65,00€

453X91X53mm / 0.5Kg  
 Toallero en latón cromado.  
 Incluye kit de fijación.

**41508** ② TOALLERO 60 LUXE 83,00€

603X91X53mm / 0.6Kg  
 Toallero en latón cromado.  
 Incluye kit de fijación.

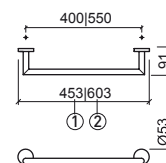

Referencia Descripción € Blanco

**41537** DOSIFICADOR DE PARED LUXE 1.1L C/INFRARROJOS Y PILAS 131,00€

140x107x235mm / 0.8Kg  
 Dosificador en ABS. Incluye kit de fijación.  
 Alimentación: 4 pilas 1.5V LR6 (AA). 1ml por dosis.

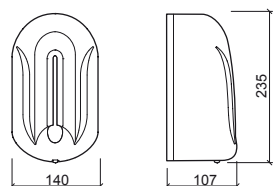

Referencia Descripción € Cromo

**41505** PERCHA LUXE 26,90€

25x37x81mm  
 Percha en inox.

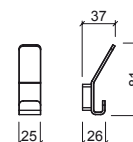

# LUXE

Accesorios de baño para hotel

Referencia Descripción € Cromo

**41523** PERCHA DOBLE LUXE 27,20€

55x53x58mm / 0.1Kg  
Percha en latón cromado.  
Incluye kit de fijación.



Referencia Descripción € Cromo

**41542** DISPENSADOR DE TOALLAS LUXE 115,00€

283x100x263mm / 1.7Kg  
Dispensador en inox.  
Incluye kit de fijación.

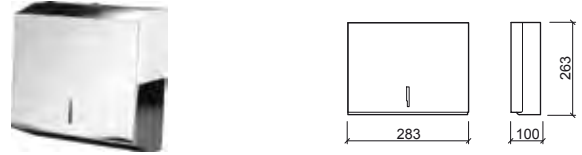

Referencia Descripción € Cromo

**41544** DISPENSADOR DE PAPEL HIGIÉNICO LUXE 115,00€

250x115x270mm / 1.6Kg  
Dispensador en inox con sistema antivandalismo.  
Incluye kit de fijación.

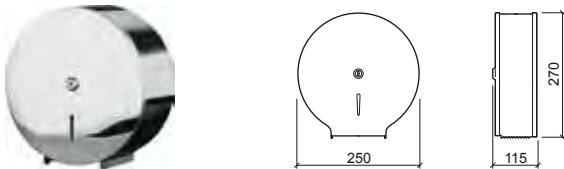

Referencia Descripción € Blanco

**41549** DISPENSADOR DE TOALLAS AUTO CORTANTE LUXE 282,00€

309x252x398mm / 3.0Kg  
Dispensador en ABS.  
Incluye kit de fijación.

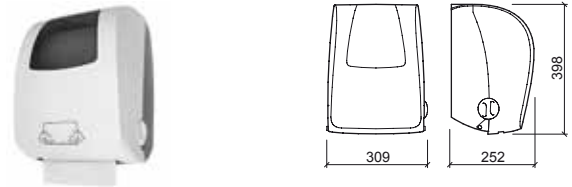

Referencia Descripción € Cromo

**41501** CESTA JABONERA RECTANGULAR LUXE 83,00€

270x130x63mm / 0.4Kg  
Cesta en latón cromado.  
Incluye kit de fijación.

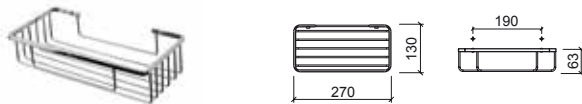

Referencia Descripción € Blanco

**41541** DISPENSADOR DE TOALLAS LUXE 42,40€

265x110x340mm / 0.9Kg  
Dispensador en ABS.  
Incluye kit de fijación.

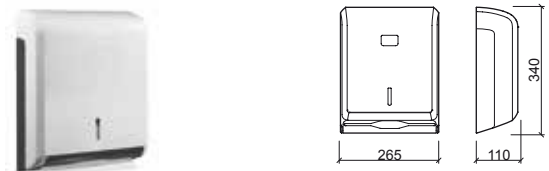

Referencia Descripción € Cromo

**41502** CESTA JABONERA DE RINCÓN LUXE 65,00€

310x246x67mm / 0.6Kg  
Cesta en latón cromado.  
Incluye kit de fijación.

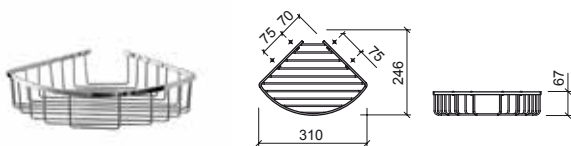

Referencia Descripción € Blanco

**41543** DISPENSADOR DE PAPEL HIGIÉNICO LUXE 30,50€

245x120x275mm / 0.8Kg  
Dispensador en ABS.  
Incluye kit de fijación.

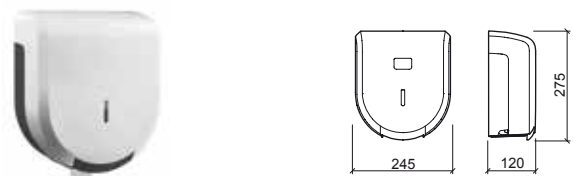

LEYENDA.

En caja



Referencia	Descripción	€ Cromo	€ Negro
------------	-------------	---------	---------

**41522** PAPELERA LUXE **56,00€** **73,00€**

☞ Ø208x273x284mm / 1.3Kg  
 Papelera en inox en **cromado** o **negro**. Balda interior de plástico.  
 Capacidad: 5 litros.

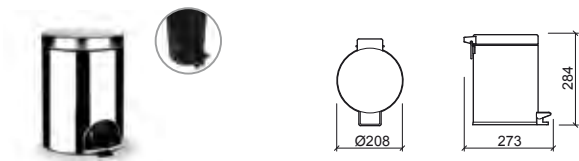

Referencia	Descripción	€ Cromo	€ Negro
------------	-------------	---------	---------

**41545** ESPEJO DE AUMENTO REDONDO DOBLE CARA LUXE **118,00€** **137,00€**

☞ 245x305x310mm / 1.2Kg  
 Espejo de aumento de doble cara en latón en **cromado** o **negro**.  
 Incluye kit de fijación.

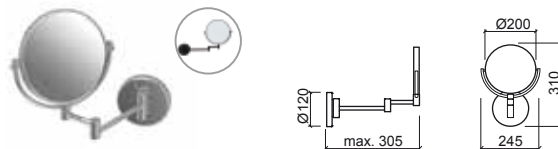

Referencia	Descripción	€ Blanco
------------	-------------	----------

**41532** SECADOR DE MANOS AUTOMÁTICO 1200W LUXE **1.350,00€**

☞ 343x232x430mm / 13.2Kg  
 Secador de manos con vaso de aluminio con sistema antivandalismo.  
 Incluye kit de fijación.

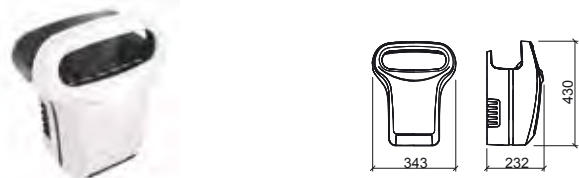

Referencia	Descripción	€ Cromo
------------	-------------	---------

**41546** ESPEJO DE AUMENTO CUADRADO LUXE **196,00€**

☞ 180x340x270mm / 1.1Kg  
 Espejo de aumento en latón cromado.  
 Incluye kit de fijación.

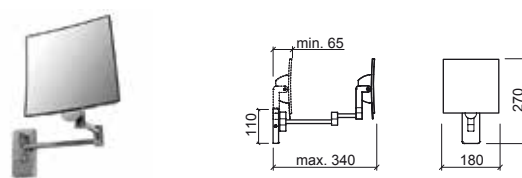

Referencia	Descripción	€ Cromo
------------	-------------	---------

**41555** SECADOR DE MANOS AUTOMÁTICO 1200W C/LED LUXE **697,00€**

☞ 232x194x285mm / 4.3Kg  
 Secador de manos c/ LED en aluminio con sistema antivandalismo.  
 Incluye kit de fijación.

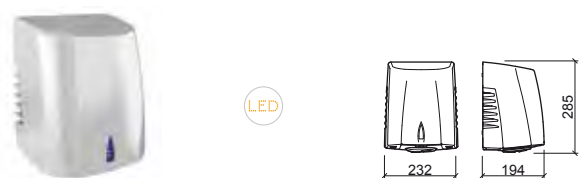

Referencia	Descripción	€ Cromo
------------	-------------	---------

**41547** ESPEJO DE AUMENTO CUADRADO LUXE C/LUMINACIÓN LED **250,00€**

☞ 180x340x270mm / 1.2Kg  
 Espejo en latón cromado con iluminación LED.  
 Fuente de alimentación: pila litio 3.6V.  
 Incluye pila y kit de fijación.

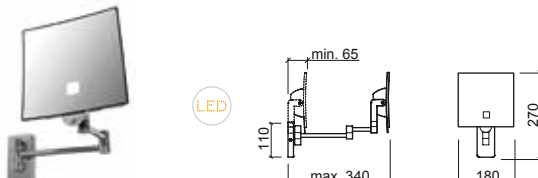

Referencia	Descripción	€ Blanco	€ Cromo
------------	-------------	----------	---------

**41534** SECADOR DE MANOS AUTOMÁTICO 2600W LUXE **493,00€** **521,00€**

☞ 265x149x302mm / 3.1Kg  
 Secador en ABS con acabado en **blanco** o **cromado**.  
 Incluye kit de fijación.



Referencia	Descripción	€ Crema
------------	-------------	---------

**41557** CAMBIADOR PAÑALES HORIZONTAL LUXE **690,00€**

☞ 895x102x508mm / 10.0Kg

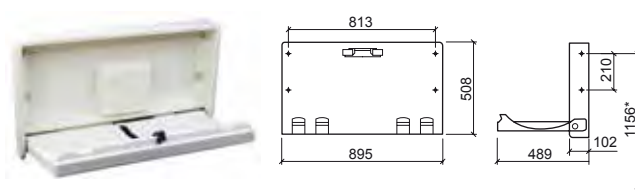

## LEYENDA.

LED Iluminación LED ☞ En caja

# LUXE

Accesorios de baño para hotel

Referencia Descripción € Blanco

**41535** SECADOR DE CABELLO 1200W LUXE **76,00€**  
 ☞ 100x190x150mm / 0.6Kg

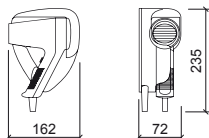

Referencia Descripción € Cromo

**41510** PORTARROLLOS LUXE **60,00€**  
 ☞ 169x94x54mm / 0.2Kg  
 Portarrollos en latón cromado.  
 Incluye kit de fijación.

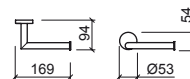

Referencia Descripción € Blanco

**41536** SECADOR DE CABELLO ABS 1600W LUXE **119,00€**  
 ☞ 197X135X155mm / 0.7Kg

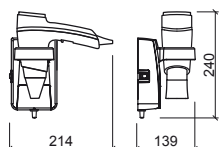

Referencia Descripción € Cromo

**41511** PORTARROLLOS DE RESERVA LUXE **83,00€**  
 ☞ Ø60x111x248mm / 0.4Kg  
 Portarrollos en latón cromado.  
 Incluye kit de fijación.

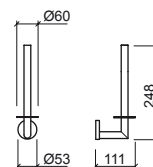

Referencia Descripción € Blanco € Negro

**41556** SECADOR DE CABELLO 1000W LUXE **246,00€ 308,00€**  
 ☞ 140x150x230mm / 11.3Kg  
 Manguera flexible de 45 cm extensible hasta 1,35m.  
 Incluye kit de fijación. En **blanco** o **negro**.

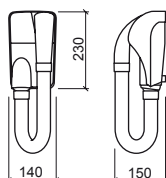

Referencia Descripción € Cromo

**491500** CONJUNTO DE ACCESORIOS LUXE **261,00€**  
 ☞ Incluye Percha doble Ref. 41523, Portarrollos Ref. 41510, Escobillero c/escobilla Ref. 41509, Toallero 45 Ref. 41507 y Toallero 60 Ref. 41508.



Referencia Descripción € Blanco € Cromo

**41509** ESCOBILLERO LUXE C/ESCOBILLA **109,00€**  
 ☞ Ø83x102x323mm / 0.8Kg  
 Escobillero en latón cromado y escobilla en latón cromado y ABS.

**4A2109** ESCOBILLA **15,20€**

☞ Colores disponibles: **blanco**.

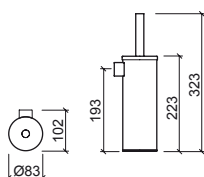

LEYENDA.

☞ En caja







**Fregaderos**

- 367 Lusitano
- 368 Troia
- 368 Belfast
- 369 Cuba & Plano
- 370 Tribo
- 370 Utility
- 371 Reno XS
- 371 Reno
- 372 Valet XS NEW
- 372 Valet
- 375 Farmhouse XS
- 376 Farmhouse
- 376 Farmhouse XL NEW

**377 Componentes**

**Grifería**

- 379 Torus
- 380 Tube
- 381 Alfa
- 382 Kopa
- 382 Mixa
- 383 Start
- 383 Easy
- 384 Cetus Basic
- 384 Advance
- 385 Master 40



# LUSITANO



Referencia	Descripción	€ Blanco
<b>7220</b>	<b>FREGADERO LUSITANO 1 CUBA</b> 850x500x225mm / 26.6Kg / Piezas palet BL=10 Fregadero para cocina en gres sin rebosadero. Válvula compatible Ø90 Ref. 4714. Plano de corte: 810x460mm. Orificios pre-troquelados. Tapa orificios Ref. 47221. Dimensiones de la cuba: 340x370x200mm.	<b>297,00€</b>

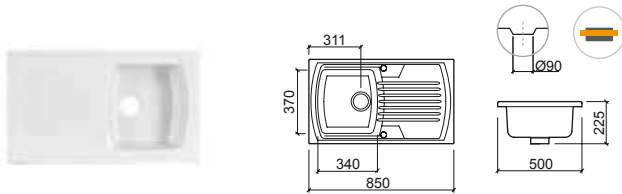

Referencia	Descripción	€ Blanco
<b>7222</b>	<b>FREGADERO LUSITANO 2 CUBAS</b> 1205x500x222mm / 40.6Kg / Piezas palet BL=06 Fregadero para cocina en gres sin rebosadero. Válvula compatible Ø90 Ref. 4716. Plano de corte: 1170x465mm. Orificios pre-troquelados. Tapa orificios Ref. 47221. Dimensiones de las cubas: 335x373x200mm.	<b>429,00€</b>

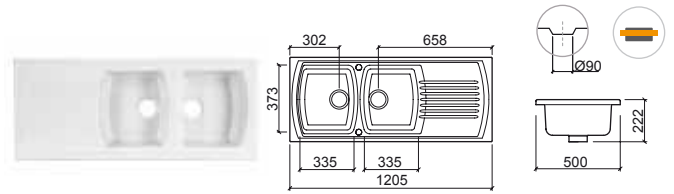

Referencia	Descripción	€ Blanco
<b>7221</b>	<b>FREGADERO LUSITANO 1 CUBA 1/2</b> 995x497x235mm / 32.9Kg / Piezas palet BL=08 Fregadero para cocina en gres sin rebosadero. Válvula compatible Ø90 Ref. 4821. Plano de corte: 950x460mm. Orificios pre-troquelados. Tapa orificios Ref. 47221. Dimensiones de la 1 cuba: 330x370x215mm. Dimensiones de la 1/2 cuba: 135x253x128mm.	<b>347,00€</b>

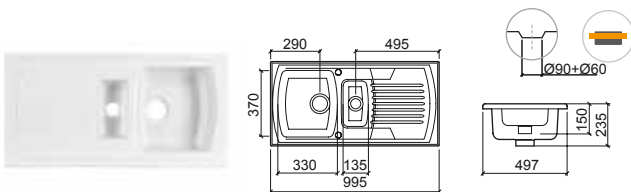

Referencia	Descripción	€ Blanco
<b>7223</b>	<b>FREGADERO LUSITANO 2 CUBAS SIN ESCURRIDOR</b> 860x500x220mm / 30.7Kg / Piezas palet BL=10 Fregadero para cocina en gres sin rebosadero. Válvula compatible Ø90 Ref. 4716. Plano de corte: 810x460mm. Orificios pre-troquelados. Tapa orificios Ref. 47221.	<b>317,00€</b>

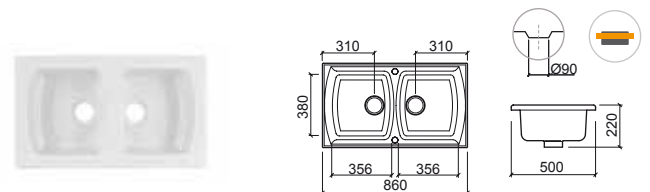

## LEYENDA.

 Encastrar por arriba

BL. BLANCO

# TROIA



Referencia	Descripción	€ Blanco	€ Color
<b>7071</b>	<b>FREGADERO TROIA 1 CUBA 1/2</b> 1125x500x215mm / 34.7Kg Fregadero para cocina en gres con rebosadero y embellecedor. Válvula compatible Ø62 Ref. 4707. Orificios pre-troquelados. Tapa orificios Ref. 47221. Plano de corte: 1095x475mm. Dimensiones de 1 cuba: 382x378x191mm. Dimensiones de la 1/2 cuba: 270x378x191mm. Colores disponibles: <b>blanco</b> (00), <b>granito ceniza</b> (30), <b>granito beige claro</b> (33), <b>granito azul</b> (34) y <b>granito naranja</b> (35).	<b>310,00€</b>	<b>358,00€</b>

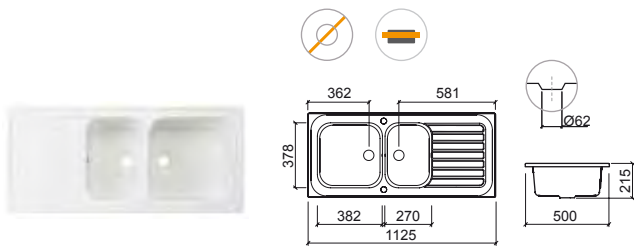

# BELFAST



Referencia	Descripción	€ Blanco	€ Color
<b>7400V</b>	<b>FREGADERO BELFAST C/VÁLVULA</b> 595x455x275mm / 32.8Kg / Piezas palet BL=21 Fregadero para cocina en gres con rebosadero. Válvula incluida Ø62 Ref. 4740. Sifón compatible Ref. 4730. Dimensiones de la cuba: 535x395x222mm. Colores disponibles: <b>blanco</b> (00) y <b>antracita mate</b> (38).	<b>326,00€</b>	<b>536,00€</b>

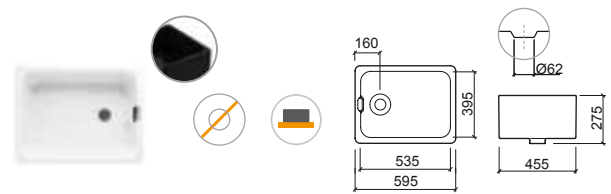

## LEYENDA.



Sobre encimera



Sin orificio para grifería

BL. BLANCO / COL. COLOR



# CUBA & PLANO



Referencia Descripción € Blanco

**7200** **FREGADERO CUBA** **163,00€**

☞ Ø445x195mm / 9.8Kg / Piezas palet BL=20  
Fregadero para cocina en gres sin rebosadero.  
Válvula compatible Ø55 Ref. 4740. Sifón compatible Ref. 4730.  
Plano de corte: Ø410mm.

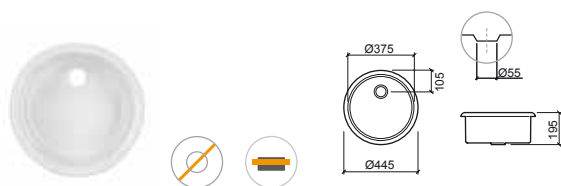

Referencia Descripción € Blanco

**7210** **FREGADERO PLANO** **112,00€**

☞ Ø435x70mm / 5.5Kg / Piezas palet BL=20  
Fregadero para cocina en gres sin rebosadero.  
Válvula compatible Ø55 Ref. 4740. Sifón compatible Ref. 4730.  
Plano de corte: Ø410mm.

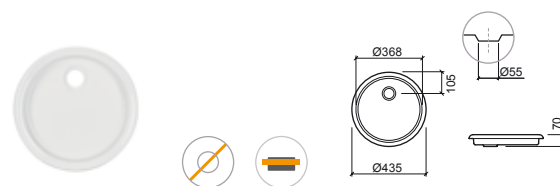

## LEYENDA.

 Sin orificio para grifería



 Encastrar por arriba

BL. BLANCO

# TRIBO



Referencia	Descripción	€ Blanco
------------	-------------	----------

<b>109900</b>	<b>TRIBO 60</b> 	<b>293,00€</b>
<p> 597x425x380mm / 40.0Kg                      Fregadero para cocina en gres sin rebosadero.  <b>No compatible con VDA.</b>                      Plano de corte: Ø150mm. Dimensiones de la cuba: 562x387x312mm.</p>		

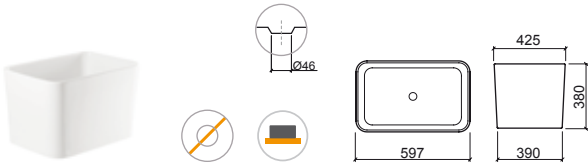

# UTILITY



Referencia	Descripción	€ Blanco	€ Color
------------	-------------	----------	---------

<b>7410V</b>	<b>FREGADERO UTILITY 505 C/VALVULA</b>	<b>225,00€</b>	
<p> 510x506x235mm / 17.1Kg                      Fregadero encastrable por arriba en gres con rebosadero redondo y orificio para grifería. Válvula incluida Ø46 Ref. 4V91.                      Sifón compatible (no incluido) Ref. 4V95.                      Plano de corte: 486x482mm. Dimensiones de la cuba: 449x357x210mm.</p>			

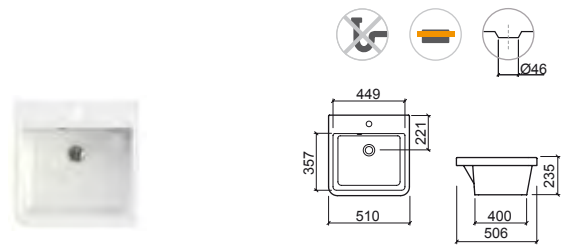



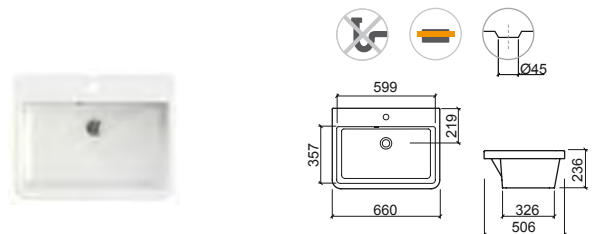

Referencia	Descripción	€ Blanco
------------	-------------	----------

<b>7411V</b>	<b>FREGADERO UTILITY 655 C/VALVULA</b>	<b>255,00€</b>
<p> 660x506x236mm / 22.0Kg                      Fregadero encastrable por arriba en gres con rebosadero redondo y orificio para grifería. Válvula incluida Ø45 Ref. 4V91.                      Sifón compatible (no incluido) Ref. 4V95.                      Plano de corte: 631x446mm. Dimensiones de la cuba: 599x357x210mm.</p>		



## LEYENDA.

 Sifón no incluido   
  Sin orificio para grifería   
  Encastrar por arriba   
  Encastrar por abajo   
  Sobre encimera

**BL. BLANCO**

# RENO XS



Referencia	Descripción	€ Blanco	€ Color
<b>7313V</b>	<b>FREGADERO RENO XS 1 CUBA C/VÁLVULA</b> 850x500x215mm Fregadero encastrable por arriba en gres con rebosadero redondo. <b>Variantes disponibles:</b> Fregadero 1 cuba reversible c/2 orificios pre-troquelados c/válvula Ref. 7313RV. Fregadero 1 cuba derecho c/válvula Ref. 7313DV. Fregadero 1 cuba izquierdo c/válvula Ref. 7313EV. Válvula incluida Ø90 Ref. 4738. Sifón compatible (no incluido) Ref. 4701. Tapa orificios compatible (no incluido) Ref. 47221. Plano de corte: 830x470mm. Dimensiones de la cuba: 415x415x190mm. Colores disponibles: <b>blanco mate</b> (60) y <b>negro mate</b> (26).	<b>321,00€</b>	<b>460,00€</b>

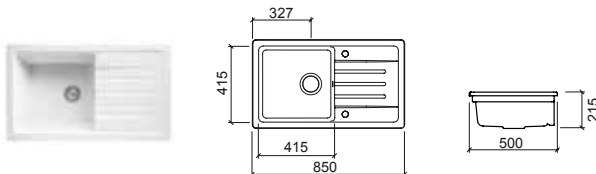

# RENO



Referencia	Descripción	€ Blanco	€ Color
<b>7310V</b>	<b>FREGADERO RENO 1 CUBA C/VÁLVULA</b> 1000x500x210mm / 30.4Kg / Piezas palet BL=16 Fregadero encastrable por arriba en gres con rebosadero redondo. <b>Variantes disponibles:</b> Fregadero 1 cuba reversible c/2 orificios pre-troquelados c/válvula Ref. 7310V. Fregadero 1 cuba derecho c/válvula Ref. 7310DV. Fregadero 1 cuba izquierdo c/válvula Ref. 7310EV. Válvula incluida Ø90 Ref. 4738. Sifón compatible (no incluido) Ref. 4701. Tapa orificios compatible (no incluido) Ref. 47221. Plano de corte: 970x470mm. Dimensiones de la cuba: 447x412x190mm. Colores disponibles: <b>blanco mate</b> (60) y <b>negro mate</b> (26).	<b>326,00€</b>	<b>470,00€</b>

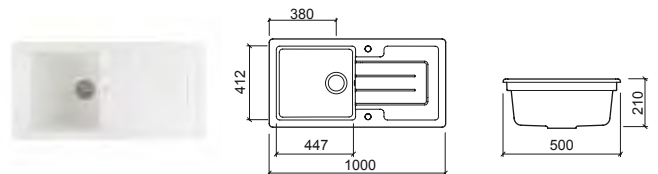

Referencia	Descripción	€ Blanco	€ Color
<b>7311V</b>	<b>FREGADERO RENO 1 CUBA 1/2 C/VÁLVULA</b> 1000x500x210mm / 33.0 Kg / Piezas palet BL=16 Fregadero encastrable por arriba en gres sin rebosadero. <b>Variantes disponibles:</b> Fregadero 1 cuba 1/2 reversible c/2 orificios pre-troquelados c/válvula Ref. 7311V. Fregadero 1 cuba 1/2 derecho c/válvula Ref. 7311DV. Fregadero 1 cuba 1/2 izquierdo c/válvula Ref. 7311EV. Válvula incluida Ø90 Ref. 4703. Sifón compatible (no incluido) Ref. 4703. Tapa orificios compatible (no incluido) Ref. 47221. Plano de corte: 970x470mm. Dimensiones de la 1 cuba: 340x415x190mm. Dimensiones 1/2 cuba: 170x295x142mm. Colores disponibles: <b>blanco mate</b> (60) y <b>negro mate</b> (26).	<b>414,00€</b>	<b>590,00€</b>

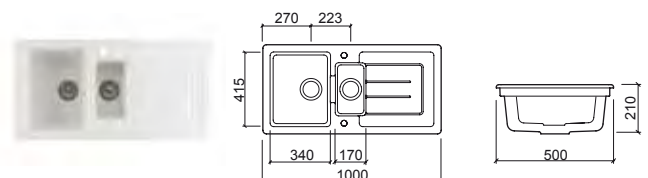

## LEYENDA.

- Sin orificio para grifería
- Encastar por arriba
- Sifón no incluido

BL. BLANCO

# VALET XS



Referencia	Descripción	€ Blanco	€ Cromo
<b>7390V</b>	<b>FREGADERO VALET 1 CUBA 1/2 46x46 CUADRADO C/VÁLVULA</b> 555x430x220mm Fregadero para cocina de arcilla refractaria. Válvula incluida Ø90 Ref. 4736. Sifón compatible Ref. 4704. No incluye Kit de Fijación [Ref. 45]. Plano de corte [encastrar por arriba]: 535x410mm. Plano de corte [encastrar por abajo]: 485x360mm. Dimensión 1 cubeta: 330x370x195mm. Dimensión 1/2 cubeta: 150x370x195mm.	<b>320,00€</b>	
<b>4704</b>	<b>SIFÓN PARA LAVAVAJILLAS 1 CUBA 1/2</b> 0.4Kg	<b>12,00€</b>	
<b>45</b>	<b>KIT DE FIJACIÓN P/FREGADERO ENCASTRAR P/ABAJO</b> 0.3Kg Kit de fijación para fregadero de encastrar por abajo.		<b>9,40€</b>

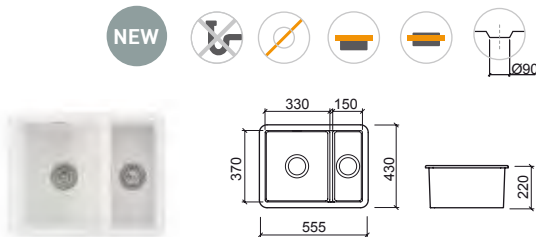

# VALET



Referencia	Descripción	€ Blanco	€ Color
<b>7340V</b>	<b>FREGADERO VALET 1 CUBA 46x46 CUADRADO C/VÁLVULA</b> 462x462x220mm / Piezas palet BL=28 Fregadero para cocina en gres. Válvula incluida Ø90 Ref. 473511. Sifón compatible Ref. 4701. No incluye kit de fijación [Ref. 45]. Compatible con Rejilla Ref. 4A340. Plano de corte [encastrar por arriba]: 440x440mm. Plano de corte [encastrar por abajo]: 390x390mm. Dimensiones de la cuba: 400x400x195mm. Colores disponibles: <b>blanco mate</b> (60) y <b>negro mate</b> (26).	<b>234,00€</b>	<b>335,00€</b>
<b>4A340</b>	<b>REJILLA</b> 374x374x28mm Rejilla en acero inoxidable.		<b>54,00€</b>
<b>4701</b>	<b>SIFÓN PARA FREGADERO 1 CUBA 46x46 CUADRADO</b> 0.2Kg	<b>7,10€</b>	
<b>45</b>	<b>KIT DE FIJACIÓN P/FREGADERO ENCASTRAR P/ABAJO</b> 0.3Kg Kit de fijación para fregadero de encastrar por abajo.		<b>9,40€</b>

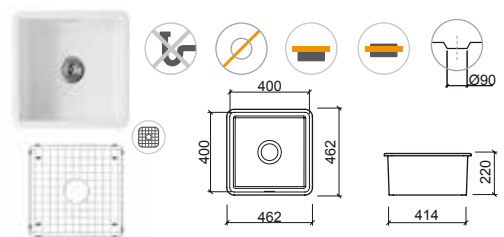

Referencia	Descripción	€ Blanco	€ Cromo
<b>7330V</b>	<b>FREGADERO VALET 1/2 CUBA 24x46 C/VÁLVULA</b> 237x462x223mm / Piezas palet BL=42 Fregadero para cocina en gres. Válvula incluida Ø90 Ref. 4735. Sifón compatible Ref. 4701. No incluye kit de fijación [Ref. 45]. Compatible con Escurridor Ref. 4A330. Dimensiones de la cuba: 174x400x197mm. [-] Consultar disponibilidad.	<b>165,00€</b>	
<b>4A330</b>	<b>ESCURRIDOR</b> 442x209x144mm Escurridor en acero inoxidable.		<b>54,00€</b>
<b>4701</b>	<b>SIFÓN PARA FREGADERO 1/2 CUBA</b> 0.2Kg	<b>7,10€</b>	
<b>45</b>	<b>KIT DE FIJACIÓN P/FREGADERO ENCASTRAR P/ABAJO</b> 0.3Kg Kit de fijación para fregadero de encastrar por abajo.		<b>9,40€</b>

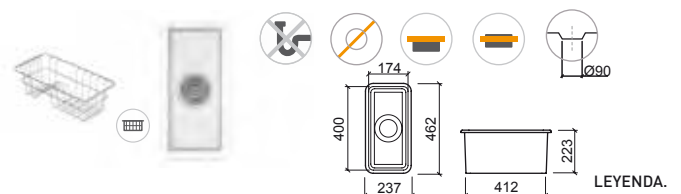

Rejilla   
 Sifón no incluido   
 Sin orificio para grifería   
 Encastrar por arriba   
 Encastrar por abajo

BL. BLANCO



Referencia	Descripción	€ Blanco	€ Cromo
<b>7380V</b>	<b>FREGADERO VALET 1 CUBA Ø44 CIRCULAR C/VALVULA</b> ☞ Ø445xØ380x197mm / Piezas palet BL=28 Fregadero para cocina en gres. Válvula incluida Ø90 Ref. 4738. Sifón compatible Ref. 4701. No incluye kit de fijación (Ref. 45). Dimensiones de la cuba: Ø385x174mm.	<b>213,00€</b>	
<b>4701</b>	<b>SIFÓN PARA FREGADERO 1 CUBA</b> ☞ 0.2Kg	<b>7,10€</b>	
<b>45</b>	<b>KIT DE FIJACIÓN P/FREGADERO ENCASTRAR P/ABAJO</b> ☞ 0.3Kg Kit de fijación para fregadero de encastrar por abajo.		<b>9,40€</b>

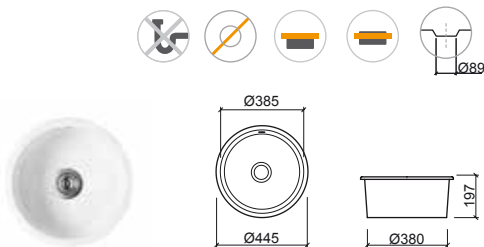

Referencia	Descripción	€ Blanco	€ Color
<b>7350V</b>	<b>FREGADERO VALET 1 CUBA 60x46 RECTANGULAR C/VALVULA</b> ☞ 601x462x222mm / Piezas palet BL=20 Fregadero para cocina en gres. Válvula incluida Ø90 Ref. 4735. Sifón compatible Ref. 4701. No incluye kit de fijación (Ref. 45). Compatible con Rejilla Ref. 4A350. Plano de corte [encastrar por arriba]: 575x440mm. Plano de corte [encastrar por abajo]: 532x392mm. Dimensiones de la cuba: 540x401x195mm. Colores disponibles: <b>blanco mate</b> (60) y <b>negro mate</b> (26).	<b>343,00€</b>	<b>490,00€</b>
<b>4A350</b>	<b>REJILLA</b> ☞ 512x377x28mm Rejilla en acero inoxidable.		<b>59,00€</b>
<b>4701</b>	<b>SIFÓN PARA FREGADERO 1 CUBA</b> ☞ 0.2Kg	<b>7,10€</b>	
<b>45</b>	<b>KIT DE FIJACIÓN P/FREGADERO ENCASTRAR P/ABAJO</b> ☞ 0.3Kg Kit de fijación para fregadero de encastrar por abajo.		<b>9,40€</b>

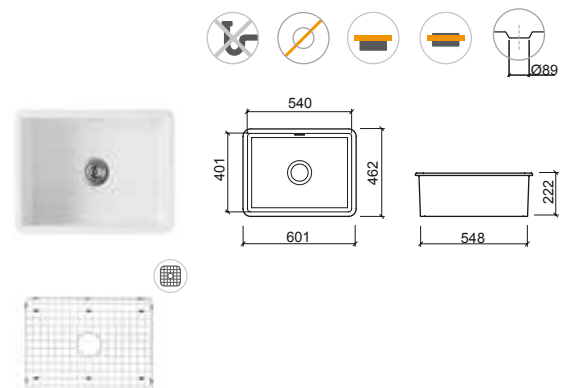

## LEYENDA.

- ☞ Sin orificio para grifería
- ☞ Encastrar por arriba
- ☞ Encastrar por abajo
- ☞ Sifón no incluido
- ☞ Rejilla
- ☞ Escurreidor

BL. BLANCO

# VALET



Referencia	Descripción	€ Blanco	€ Cromo
<b>7370V</b>	<b>FREGADERO VALET 1 CUBA 1/2 C/VÁLVULA</b> 595x460x220mm / 24.7Kg / Piezas palet BL=20 Fregadero para cocina en gres. Válvula incluida Ø90 Ref. 4736. Sifón compatible Ref. 4704. No incluye kit de fijación (Ref. 45). Compatible con Rejilla Ref. 4A370 y Escurridor Ref. 4A330. Plano de corte [encastrar por arriba]: 575x440mm. Plano de corte [encastrar por abajo]: 532x392mm. Dimensiones 1 cuba: 337x400x195mm. Dimensiones 1/2 cuba: 183x400x195mm.	<b>384,00€</b>	
<b>4A370</b>	<b>REJILLA</b> 373x295x28mm Rejilla en acero inoxidable.	<b>46,00€</b>	
<b>4A330</b>	<b>ESCURRIDOR</b> 442x209x144mm Escurridor en acero inoxidable.	<b>54,00€</b>	
<b>4704</b>	<b>SIFÓN PARA FREGADERO 1 CUBA 1/2</b> 0.4Kg	<b>12,00€</b>	
<b>45</b>	<b>KIT DE FIJACIÓN P/FREGADERO ENCASTRAR P/ABAJO</b> 0.3Kg Kit de fijación para fregadero de encastrar por abajo.	<b>9,40€</b>	

Referencia	Descripción	€ Blanco	€ Cromo
<b>7360V</b>	<b>FREGADERO VALET 1 CUBA 1/3 C/VÁLVULA</b> 596x522x223mm / Piezas palet BL=20 Fregadero para cocina en gres. Válvula incluida Ø90 Ref. 4736. Sifón compatible Ref. 4704. No incluye kit de fijación (Ref. 45). Compatible con Rejilla Ref. 4A360. Dimensiones 1 cuba: 356x460x195mm. Dimensiones 1/3 cuba: 162x363x195mm.	<b>351,00€</b>	
<b>4A360</b>	<b>REJILLA</b> 436x331x28mm Rejilla en acero inoxidable.	<b>54,00€</b>	
<b>4704</b>	<b>SIFÓN PARA FREGADERO 1 CUBA 1/3</b> 0.4Kg	<b>12,00€</b>	
<b>45</b>	<b>KIT DE FIJACIÓN P/FREGADERO ENCASTRAR P/ABAJO</b> 0.3Kg Kit de fijación para fregadero de encastrar por abajo.	<b>9,40€</b>	

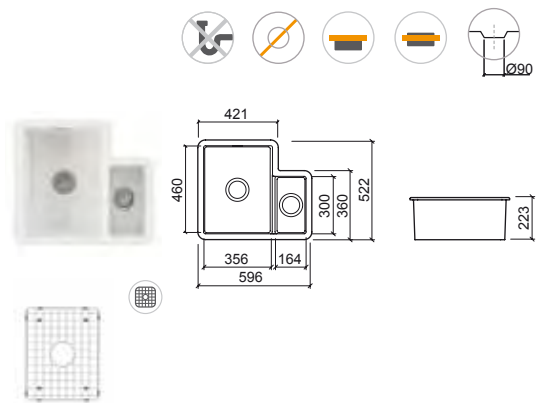
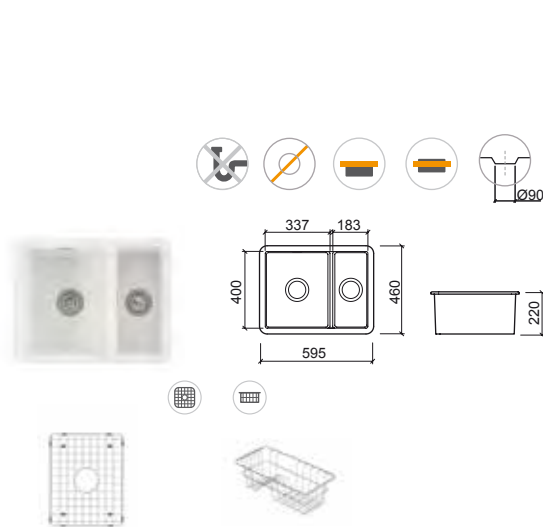

Rejilla   
 Sifón no incluido   
 Sin orificio para grifería   
 Encastrar por arriba   
 Encastrar por abajo

LEYENDA.

BL. BLANCO

# FARMHOUSE XS



Referencia	Descripción	€ Blanco	€ Cromo
<b>7401V</b>	<b>FREGADERO FARMHOUSE 1 CUBA C/VÁLVULA</b> 795x460x220mm / Piezas palet BL=14 Fregadero para cocina en gres. Válvula incluida Ø90 Ref. 4738. Sifón compatible Ref. 4701. Dimensiones de la cuba: 735x400x197mm.	<b>552,00€</b>	
<b>4A401</b>	<b>REJILLA</b> 681x345x28mm Rejilla en acero inoxidable.		<b>80,00€</b>
<b>4738</b>	<b>VÁLVULA 1 CUBA</b> 0.2Kg		<b>17,00€</b>
<b>4701</b>	<b>SIFÓN PARA FREGADERO 1 CUBA</b> 0.2Kg	<b>7,10€</b>	

Referencia	Descripción	€ Blanco	€ Cromo
<b>7404V</b>	<b>FREGADERO FARMHOUSE XS 1 CUBA C/VÁLVULA</b> 590x458x250mm / 35.5Kg Fregadero para cocina en gres con rebosadero redondo. Válvula incluida Ø90 Ref. 4738. Sifón compatible Ref. 4701. Dimensiones de la cuba: 550x415x230mm.	<b>421,00€</b>	
<b>4738</b>	<b>VÁLVULA 1 CUBA</b> 0.2Kg		<b>17,00€</b>
<b>4701</b>	<b>SIFÓN PARA FREGADERO 1 CUBA</b> 0.2Kg	<b>7,10€</b>	

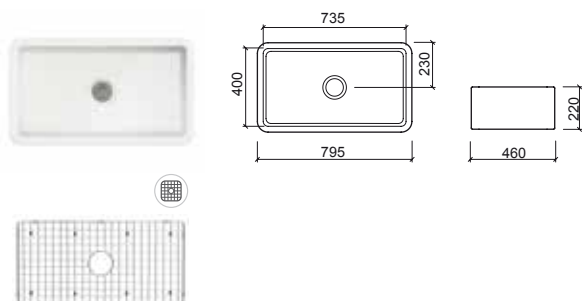
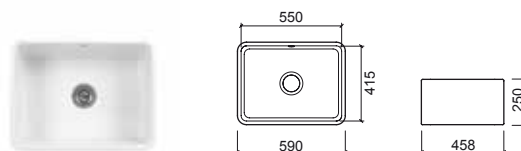

## LEYENDA.

- Sin orificio para grifería
- Encastar por arriba
- Encastar por abajo
- Sifón no incluido
- Rejilla

BL. BLANCO

# FARMHOUSE



# FARMHOUSE XL



Referencia Descripción € Blanco € Cromo

**7403V** **FREGADERO FARMHOUSE 2 CUBAS C/VALVULA** **646,00€**  
 793x491x220mm / Piezas palet BL=14  
 Fregadero para cocina en gres. Válvula incluida Ø90 Ref. 470411.  
 Sifón compatible Ref. 4704. Compatible con Rejillas Ref. 4A413 y 4A403.  
 Dimensiones de la cuba: 366x450x195mm.

**4A413** **REJILLA** **51,00€**  
 405x321x28mm  
 Rejilla en acero inoxidable.

**4A403** **REJILLA** **51,00€**  
 405x321x28mm  
 Rejilla en acero inoxidable.

**470411** **VÁLVULA 2 CUBAS** **27,90€**  
 0.4Kg

**4704** **SIFÓN PARA FREGADERO 2 CUBAS** **12,00€**  
 0.4Kg

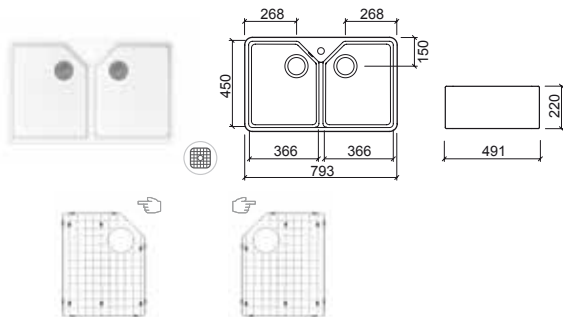

Referencia Descripción € Blanco € Cromo

**7402V** **FREGADERO FARMHOUSE XL 2 CUBAS C/VALVULA** **670,00€**  
 890x456x220mm / 38.0Kg  
 Fregadero de cocina en gres con rebosadero redondo.  
 Válvulas incluidas Ø90 Ref. 4738. Sifón compatible Ref. 4701.  
 Dimensiones de la cubeta: 411x415x195mm. [-] Consultar disponibilidad.

**4738** **VÁLVULA 1 CUBA** **17,00€**  
 0.4Kg

**4704** **SIFÓN PARA FREGADERO 2 CUBAS** **12,00€**  
 0.4Kg

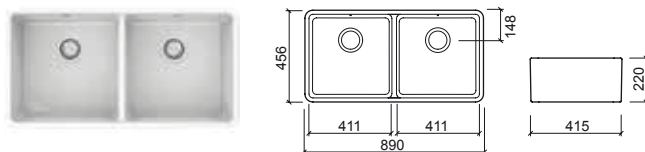

LEYENDA.

Sifón no incluido Sin orificio para grifería Encastrar por arriba Encastrar por abajo

BL. BLANCO



# COMPONENTES

## LUSITANO

Referencia	Descripción	€ Blanco	€ Cromo
<b>4714</b>	VÁLVULA 1 CUBA 📦 1.5Kg		<b>21,80€</b>
<b>4821</b>	VÁLVULA 1 CUBA Y 1/2 📦 1.5Kg		<b>33,90€</b>
<b>4716</b>	VÁLVULA 2 CUBAS 📦 1.5Kg		<b>33,90€</b>
<b>47221</b>	TAPA ORIFICIOS 📦 0.1Kg	<b>5,50€</b>	

## TROIA

Referencia	Descripción	€ Blanco	€ Cromo
<b>4707</b>	VÁLVULA 📦 0.6Kg		<b>20,60€</b>
<b>47221</b>	TAPA ORIFICIOS 📦 0.1Kg	<b>5,50€</b>	

## BELFAST

Referencia	Descripción	€ Blanco	€ Cromo
<b>4740</b>	VÁLVULA MANUAL 📦 0.2Kg		<b>17,00€</b>
<b>4730</b>	SIFÓN PARA FREGADEROS 📦 0.2Kg	<b>12,80€</b>	

## CUBA

Referencia	Descripción	€ Blanco	€ Cromo
<b>4740</b>	VÁLVULA MANUAL 📦 0.2Kg		<b>17,00€</b>
<b>4730</b>	SIFÓN PARA FREGADEROS 📦 0.2Kg	<b>12,80€</b>	

## PLANO

Referencia	Descripción	€ Blanco	€ Cromo
<b>4740</b>	VÁLVULA MANUAL 📦 0.2Kg		<b>17,00€</b>
<b>4730</b>	SIFÓN PARA FREGADEROS 📦 0.2Kg	<b>12,80€</b>	

## RENO

Referencia	Descripción	€ Blanco	€ Cromo
<b>4738</b>	VÁLVULA 1 CUBA 📦 0.2Kg		<b>17,00€</b>
<b>4703</b>	VÁLVULA 1 CUBA Y 1/2 📦 0.3Kg		<b>20,60€</b>
<b>4701</b>	SIFÓN PARA FREGADERO 1 CUBA 📦 0.2Kg	<b>7,10€</b>	
<b>4703</b>	SIFÓN PARA FREGADERO 1 CUBA Y 1/2 📦 0.5Kg	<b>12,00€</b>	

## VALET

Referencia	Descripción	€ Blanco	€ Cromo
<b>4735</b>	VÁLVULA 📦 0.2Kg / Compatible con 7330V, 7340V y 7350V.		<b>23,00€</b>
<b>4738</b>	VÁLVULA 1 CUBA Ø44 CIRCULAR 📦 0.2Kg		<b>17,00€</b>
<b>4736</b>	VÁLVULA 📦 0.4Kg / Compatible con 7360V y 7370V.		<b>31,50€</b>
<b>4701</b>	SIFÓN 📦 0.2Kg / Compatible con 7330V, 7340V, 7350V y 7380V.	<b>7,10€</b>	
<b>4704</b>	SIFÓN 📦 0.4Kg / Compatible con 7360V y 7370V.	<b>12,00€</b>	
<b>4A303</b>	CONJ. 2 TOPES LATERALES + 2 PIES P/REJILLAS 📦	<b>3,70€</b>	
<b>45</b>	KIT DE FIJACIÓN ENCASTRAR P/ABAJO 📦 0.3Kg	<b>9,40€</b>	

## FARMHOUSE

Referencia	Descripción	€ Blanco	€ Cromo
<b>4738</b>	VÁLVULA 1 CUBA Ø44 CIRCULAR 📦 0.2Kg		<b>17,00€</b>
<b>4704</b>	VÁLVULA 2 CUBAS 📦 0.4Kg		<b>27,90€</b>
<b>4701</b>	SIFÓN PARA FREGADERO 1 CUBA 📦 0.2Kg	<b>7,10€</b>	
<b>4704</b>	SIFÓN PARA FREGADERO 2 CUBAS 📦 0.4Kg	<b>12,00€</b>	
<b>4A303</b>	CONJ. 2 TOPES LATERALES + 2 PIES P/REJILLA 📦	<b>3,70€</b>	

### LEYENDA.

📦 En caja





Referencia Descripción € Cromo

**5373001** MEZCLADOR MONOMANDO TORUS C/CAÑO GIRATORIO 424,00€  
 Incluye flexos C/F inox y kit de fijación.  
 Presión a 3 Bar con apertura 50% (25% fría + 25% caliente): 4.5l/m  
 Presión a 3 Bar con apertura total (50% fría + 50% caliente): 9l/m

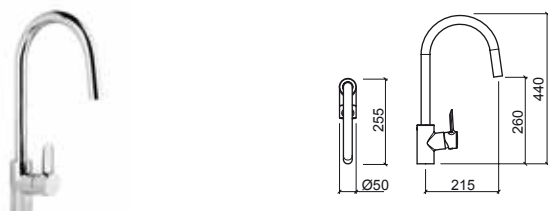

Referencia Descripción € Cromo

**5374001** MEZCLADOR MONOMANDO TORUS C/CAÑO GIRATORIO C/MUELLE 501,00€  
 Incluye flexos C/F inox y kit de fijación.  
 Presión a 3 Bar con apertura 50% (25% fría + 25% caliente): 4.5l/m  
 Presión a 3 Bar con apertura total (50% fría + 50% caliente): 9l/m

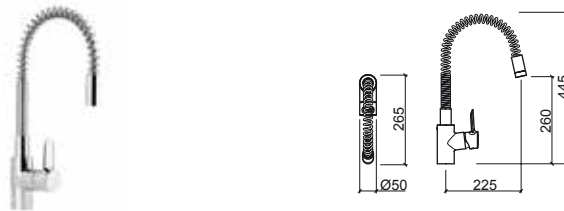

Referencia Descripción € Cromo

**5373101** MEZCLADOR MONOMANDO TORUS C/CAÑO GIRATORIO, MANODUCHA EXTRAÍBLE C/2 FUNCIONES 530,00€  
 Incluye flexos C/F inox y kit de fijación.  
 Presión a 3 Bar con apertura 50% (25% fría + 25% caliente): 4.5l/m  
 Presión a 3 Bar con apertura total (50% fría + 50% caliente): 9l/m

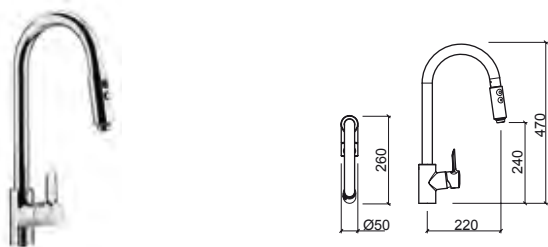

Referencia Descripción € Cromo

**5374101** MEZCLADOR MONOMANDO TORUS C/CAÑO GIRATORIO C/MUELLE, MANODUCHA EXTRAÍBLE C/2 FUNCIONES 618,00€  
 Incluye flexos C/F inox y kit de fijación.  
 Presión a 3 Bar con apertura 50% (25% fría + 25% caliente): 4.5l/m  
 Presión a 3 Bar con apertura total (50% fría + 50% caliente): 9l/m

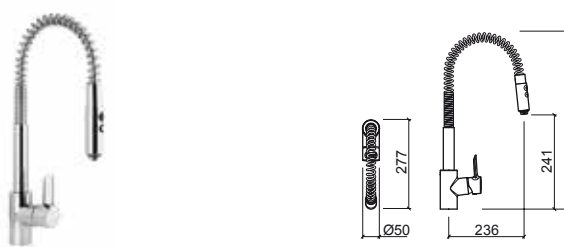

# TORUS

# TUBE



Referencia	Descripción	€ Cromo
<b>5374201</b>	<b>MEZCLADOR MONOMANDO CAÑO ALTO C/CAÑO GIRATORIO TORUS C/MUELLE, ENGANCHE Y MANODUCHA C/2 FUNCIONES</b>	<b>706,00€</b>
	<p>☞ Ø50x250x635mm / 5.0Kg</p> <p>Incluye flexos C/F inox y kit de fijación.</p> <p>Presión a 3 Bar con apertura 50% (25% fría + 25% caliente): 4.5l/m</p> <p>Presión a 3 Bar con apertura total (50% fría + 50% caliente): 9l/m</p>	

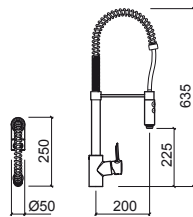

Referencia	Descripción	€ Cromo
<b>5313001</b>	<b>MEZCLADOR MONOMANDO ENCASTRAR TUBE C/CAÑO GIRATORIO</b>	<b>490,00€</b>
	<p>☞ 210x295x175mm / 2.6Kg</p> <p>Incluye caja, flexos C/F inox y kit de fijación.</p>	

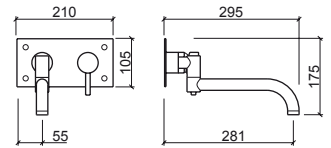



Referencia	Descripción	€ Cromo
------------	-------------	---------

<b>5003001</b>	<b>MEZCLADOR MONOMANDO C/CAÑO GIRATORIO ALFA</b> ☞ Ø50x258x168mm / 1.6Kg Incluye flexos C/F inox y kit de fijación.	<b>145,00€</b>
----------------	---	----------------

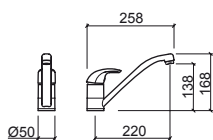

Referencia	Descripción	€ Cromo
------------	-------------	---------

<b>5003301</b>	<b>MEZCLADOR MONOMANDO C/CAÑO LATERAL C/CAÑO GIRATORIO ALFA</b> ☞ 145x263x256mm / 1.8Kg Incluye flexos C/F inox y kit de fijación.	<b>157,00€</b>
----------------	--	----------------

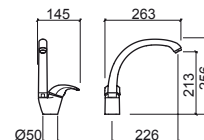

Referencia	Descripción	€ Cromo
------------	-------------	---------

<b>5003101</b>	<b>MEZCLADOR MONOMANDO C/CAÑO GIRATORIO C/MANODUCHA EXTRAÍBLE 01 ALFA</b> ☞ Ø55x255x190mm / 2.4Kg Incluye flexos C/F inox y kit de fijación.	<b>235,00€</b>
----------------	--	----------------

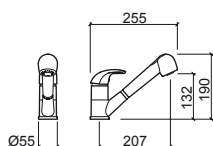

Referencia	Descripción	€ Cromo
------------	-------------	---------

<b>5003701</b>	<b>MEZCLADOR MONOMANDO PARED C/CAÑO EN "S" ALFA</b> ☞ 220x267x252mm / 1.8Kg Presión a 3 Bar con apertura total (50% fría + 50% caliente): 18.9l/m	<b>140,00€</b>
----------------	---	----------------

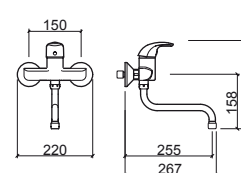

Referencia	Descripción	€ Cromo
------------	-------------	---------

<b>5003201</b>	<b>MEZCLADOR MONOMANDO C/CAÑO GIRATORIO C/MANODUCHA EXTRAÍBLE 02 ALFA</b> ☞ Ø55x255x190mm / 2.4Kg Incluye flexos C/F inox y kit de fijación.	<b>255,00€</b>
----------------	--	----------------

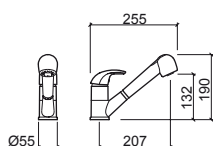

## LEYENDA.

☞ En caja

# KOPA



Referencia	Descripción	€ Inox	€ Color*
<b>5133001</b>	<b>MEZCLADOR MONOMANDO C/CAÑO GIRATORIO KOPA SQUARE</b> 97x260x309mm / 2.1Kg Incluye flexos C/F inox y kit de fijación. En <b>inox cepillado, dorado cepillado*</b> y <b>cobre cepillado*</b> . Presión a 3 Bar con apertura total (50% fría + 50% caliente): 12.0l/m	<b>197,00€</b>	<b>230,00€</b>

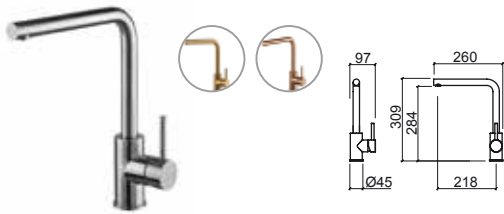

# MIXA



Referencia	Descripción	€ Cromo
<b>5203001</b>	<b>MEZCLADOR MONOMANDO C/CAÑO GIRATORIO MIXA</b> 125x276x316mm / 1.7Kg Incluye flexos C/F inox y kit de fijación.	<b>139,00€</b>



Referencia	Descripción	€ Inox	€ Color*
<b>5134001</b>	<b>MEZCLADOR MONOMANDO C/CAÑO GIRATORIO KOPA ARC</b> 93x250x351mm / 2.0Kg Incluye flexos C/F inox y kit de fijación. En <b>inox cepillado, dorado cepillado*</b> y <b>cobre cepillado*</b> . Presión a 3 Bar con apertura total (50% fría + 50% caliente): 12.0l/m	<b>197,00€</b>	<b>230,00€</b>

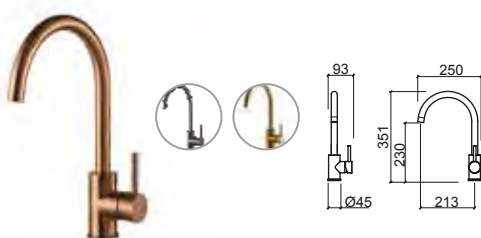

LEYENDA.

En caja

# START



Referencia	Descripción	€ Cromo
<b>5583701</b>	<b>MEZCLADOR MONOMANDO PARED C/CAÑO GIRATORIO START</b> 214x282x261mm / 1.5Kg Presión a 3 Bar con apertura total (50% fría + 50% caliente): 14.5l/m	<b>107,00€</b>

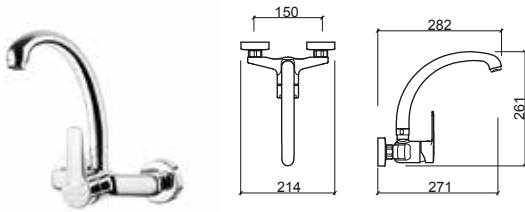

# EASY



Referencia	Descripción	€ Cromo
<b>5363001</b>	<b>MEZCLADOR MONOMANDO C/CAÑO GIRATORIO EASY</b> Ø45x230x163mm / 1.5Kg Incluye flexos C/F inox y kit de fijación. Presión a 3 Bar con apertura total (50% fría + 50% caliente): 14.5l/m	<b>107,00€</b>

<b>5363001NF</b>	<b>MEZCLADOR MONOMANDO COLD OPEN C/CAÑO GIRATORIO EASY</b> Ø45x230x163mm / 1.5Kg Incluye flexos C/F inox y kit de fijación. Presión a 3 Bar con apertura total (50% fría + 50% caliente): 8°-6l/m y 25°-12l/m	<b>113,00€</b>
------------------	--	----------------

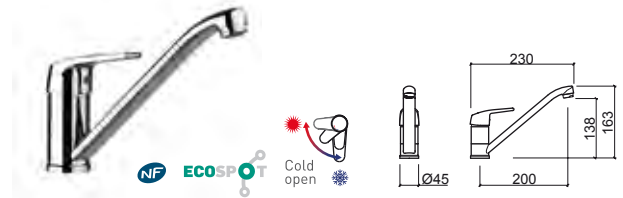

## LEYENDA.

En caja

# CETUS BASIC



Referencia	Descripción	€ Cromo
<b>5573301</b>	<b>MEZCLADOR MONOMANDO C/CAÑO LATERAL C/CAÑO GIRATORIO CETUS BASIC</b> 161x220x277mm / 1.1Kg Incluye flexos C/F inox y kit de fijación. Presión a 3 Bar con apertura total en frío: 13.7l/m Presión a 3 Bar con apertura total en caliente: 12.0l/m	<b>96,00€</b>

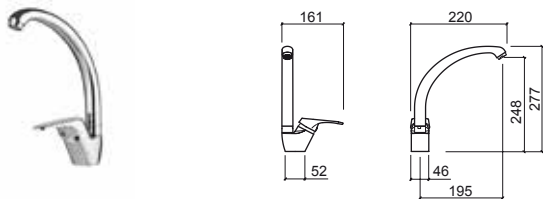

Referencia	Descripción	€ Cromo
<b>5573001</b>	<b>MEZCLADOR MONOMANDO C/CAÑO GIRATORIO CETUS BASIC</b> Ø50x250x130mm / 0.8Kg Incluye flexos C/F inox y kit de fijación. Presión a 3 Bar con apertura total en frío: 11.9l/m Presión a 3 Bar con apertura total en caliente: 10.8l/m	<b>64,00€</b>

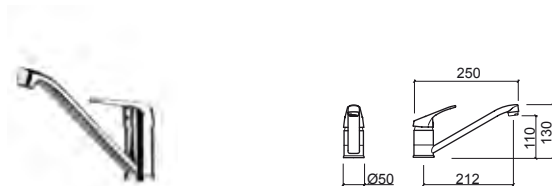

# ADVANCE



Referencia	Descripción	€ Cromo
<b>5273001</b>	<b>MEZCLADOR MONOMANDO C/CAÑO GIRATORIO ADVANCE</b> 100x248x311mm / 2.1Kg Incluye flexos C/F inox y kit de fijación. Presión a 3 Bar con apertura total en frío: 11.9l/m Presión a 3 Bar con apertura total en caliente: 10.8l/m	<b>311,00€</b>

<b>5273031</b>	<b>MEZCLADOR MONOMANDO COLD OPEN C/CAÑO GIRATORIO ADVANCE</b> 100x248x311mm / 2.1Kg Incluye flexos C/F inox y kit de fijación. Presión a 3 Bar con apertura total (50% fría + 50% caliente): 8°-6l/m y 25°-12l/m	<b>311,00€</b>
----------------	---	----------------

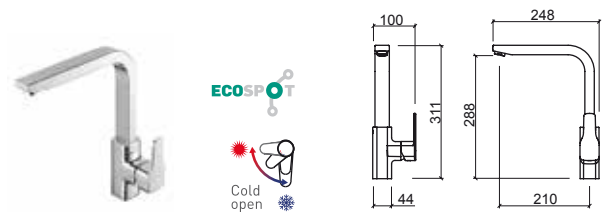



# MASTER 40



Referencia	Descripción	€ Cromo
------------	-------------	---------

<b>5253001</b>	<b>MEZCLADOR MONOMANDO C/CAÑO GIRATORIO C/MANODUCHA EXTRAIBLE MASTER 40</b>	<b>250,00€</b>
----------------	---	----------------

125x261x309mm / 2.5Kg

Incluye flexos C/F inox y kit de fijación.

Presión a 3 Bar: 18.0l/m a 19.8l/m

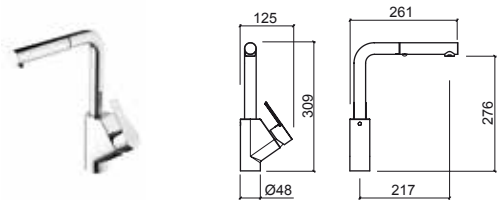

LEYENDA.

 En caja

# INODOROS Y CISTERNAS

	SANLIFE	SANIBOLD	ADVANCE	VINTAGE	URB. Y PLUS	URB. Y 65	URB. Y 60	LOOK	WINNER	PROGET CONFORT	EASY
MECANISMO A/1	33611114U 80,00€	33711114U 80,00€	32711114U 80,00€	31711114U 80,00€	34071114U 73,00€	34011114U 73,00€	3401114U 73,00€	33411114U 73,00€	34211113U 73,00€	33011114U 73,00€	33111114U 68,00€
MECANISMO A/S	-	33713113U 80,00€	32713113U 80,00€	-	34073114U 73,00€	34013113U 73,00€	34073114U 73,00€	33413114U 73,00€	34213113U 73,00€	33013114U 73,00€	33113114U 68,00€
DESCARGA	-	-	3A27302U 38,80€	3A17302U 38,80€	3A46302U 38,80€	3A40302U 38,80€	3A46302U 38,80€	3A34302U 38,80€	3A42302U 38,80€	3A30302U 46,00€	3A31302U 30,30€
ALIMENTACIÓN INFERIOR	3A46303U 38,80€	3A46303U 38,80€	3A46303U 38,80€	3A46303U 38,80€	3A46303U 38,80€	3A46303U 38,80€	3A46303U 38,80€	3A46303U 38,80€	3A46303U 38,80€	3A46303U 38,80€	3A46303U 38,80€
ALIMENTACIÓN SUPERIOR	-	-	3A46304U 38,80€	-	3A46304U 38,80€	3A46304U 38,80€	3A46304U 38,80€	3A46304U 38,80€	3A46304U 38,80€	3A46304U 38,80€	3A46304U 38,80€
GOMA MEMBRANA ALIMENTACIÓN	304029U 6,10€	304029U 6,10€	304029U 6,10€	304029U 6,10€	304029U 6,10€	304029U 6,10€	304029U 6,10€	304029U 6,10€	304029U 6,10€	304029U 6,10€	304029U 6,10€
KIT DE ALIMENTACIÓN	304039U 6,10€	304039U 6,10€	304039U 6,10€	304039U 6,10€	304039U 6,10€	304039U 6,10€	304039U 6,10€	304039U 6,10€	304019U 6,10€	304039U 6,10€	304039U 6,10€
PULSADOR	340011U 12,00€	340011U 12,00€	340011U 12,00€	340011U 12,00€	340011U 12,00€	340011U 12,00€	340011U 12,00€	340011U 12,00€	340011U 12,00€	314011U 10,20€	340011U 12,00€
GOMA CIERRE DESCARGA	304017U 2,20€	304017U 2,20€	304017U 2,20€	304017U 2,20€	304017U 2,20€	304017U 2,20€	304017U 2,20€	304017U 2,20€	304017U 2,20€	304017U 2,20€	304017U 2,20€
HERRAJE DE FIJACIÓN	3601U 15,80€	3601U 15,80€	24U 6,10€	24U 6,10€	23U 4,90€	24U 6,10€	24U 6,10€	24U 6,10€	24U 6,10€	24U 6,10€	24U 6,10€
CONJUNTO UNIÓN INODORO CISTERNA	3A99303U 9,00€	3A99303U 9,00€	3A99303U 9,00€	3A99303U 9,00€	3A99303U 9,00€	3A99303U 9,00€	3A99303U 9,00€	3A99303U 9,00€	3A99303U 9,00€	3A99303U 9,00€	3A99303U 9,00€
JUEGO BISAGRA ASIENTO NORMAL	2366011U 35,80€	2401111U 19,40€	2400011U 21,80€	2400011U 21,80€	2400011U 21,80€ 2401200U (clipoff) 6,10€	2400011U 21,80€ 2401200U (clipoff) 6,10€	2400011U 21,80€ 2401200U (clipoff) 6,10€	2401200U (clipoff) 6,10€	-	2140011U 26,70€	2312100U (thermoplast) 12,00€ 2310011U (duroplast) 18,20€
JUEGO BISAGRA ASIENTO AMORTIGUADO	2401111U 19,40€	2401111U 19,40€	2233111U 48,40€	2233111U 48,40€	2233111U 48,40€ 2403200U (clipoff) 19,40€ 2346200U (slim) 51,00€	2233111U 48,40€ 2403200U (clipoff) 19,40€ 2346200U (slim) 51,00€	2233111U 48,40€ 2403200U (clipoff) 19,40€ 2346200U (slim) 51,00€	2403200U (clipoff) 19,40€ 2346200U (slim) 51,00€	2346200U 51,00€	-	2346111U (slim) 32,00€
HERRAJES FIJACIÓN ASIENTO	-	-	-	-	2401111U (clipoff) 19,40€ 2376111U (slim) 36,30€	2401111U (clipoff) 19,40€ 2376111U (slim) 36,30€	2401111U (clipoff) 19,40€ 2376111U (slim) 36,30€	2401111U (clipoff) 19,40€ 2376111U (slim) 36,30€	-	-	2376111U (slim) 36,30€
JUEGO BISAGRA BIDET	2344111U 20,60€	-	-	-	2404111U 19,40€	2404111U 19,40€	2404111U 19,40€	2344111U (herrajes) 20,60€ 2344200U (bisagra) 10,90€	-	-	2314111U 12,10€
ASIENTO	-	-	-	-	-	-	-	-	-	-	-
ASIENTO CON AMORTIGUADOR	-	-	-	-	-	-	-	-	-	-	-
TAPA BIDE	-	-	-	-	-	-	-	-	-	-	-

# INODOROS Y CISTERNAS

BENISSA	BENISSA D/D	LUXOR	WCA	STATUS	MILLENNIUM	NAU	ALFA PLUS	ALFA	REFLEX	NEWDAY	AITANA 65	AITANA 60
30311114U 48,40€	30341113U 68,00€	30391113U 30,30€	31111114U 80,00€	32311114U 80,00€	30511114U 80,00€	30611114U 80,00€	32111114U 68,00€	30011114U 68,00€	31211114U 80,00€	31311114U 80,00€	31511114U 80,00€	31571114U 80,00€
30313114U 48,40€	30343113U 68,00€	30393113U 30,30€	-	-	30513114U 80,00€	30613114U 80,00€	32113114U 68,00€	30013114U 68,00€	31213114U 80,00€	31313114U 80,00€	31513114U 80,00€	31572114U 62,00€
3A03102U 30,30€	3A03302U 30,30€	-	3A11302U 38,80€	-	3A05302U 30,30€	3A06302U 38,80€	3A21302U 38,80€	3A00102U 30,30€	3A12302U 30,30€	3A13302U 38,80€	3A15302U 38,80€	3A15302/60U 38,80€
3A46303U 38,80€	3A46303U 38,80€	-	3A46303U 38,80€	-	3A46303U 38,80€	3A46303U 38,80€	3A46303U 38,80€	3A46303U 38,80€	3A46303U 38,80€	3A46303U 38,80€	3A46303U 38,80€	3A46303U 38,80€
3A46304U 38,80€	3A46304U 38,80€	-	-	-	3A46304U 38,80€	3A46304U 38,80€	3A21304U 38,80€	3A46304U 38,80€	3A46304U 38,80€	3A46304U 38,80€	3A46304U 38,80€	3A46304U 38,80€
304029U 6,10€	304029U 6,10€	304029U 6,10€	304029U 6,10€	304029U 6,10€	304029U 6,10€	304029U 6,10€	304029U 6,10€	304029U 6,10€	304029U 6,10€	304029U 6,10€	304029U 6,10€	304029U 6,10€
304039U 6,10€	304039U 6,10€	304039U 6,10€	304039U 6,10€	304039U 6,10€	304039U 6,10€	304039U 6,10€	304039U 6,10€	304039U 6,10€	304039U 6,10€	304039U 6,10€	304039U 6,10€	304039U 6,10€
303011U 10,40€	314011U 10,20€	303911U 10,80€	340011U 12,00€	340011U 12,00€	340011U 12,00€	340011U 12,00€	340011U 12,00€	300011U 11,50€	340011U 12,00€	340011U 12,00€	314011U 10,20€	314011U 10,20€
304018U 2,20€	304017U 2,20€	304017U 2,20€	304017U 2,20€	304017U 2,20€	304017U 2,20€	304017U 2,20€	304017U 2,20€	304015U 2,20€	304017U 2,20€	304017U 2,20€	304017U 2,20€	304017U 2,20€
400U 3,00€	400U 3,00€	400U 3,00€	24U 6,10€	23U 6,10€	24U 6,10€	24U 6,10€	24U 6,10€	400U 3,00€	24U 3,00€	24U 3,00€	24U 6,10€	24U 6,10€
3A99303U 9,00€	3A99303U 9,00€	3A99303U 9,00€	3A99303U 9,00€	3A99303U 9,00€	3A99303U 9,00€	3A99303U 9,00€	3A99303U 9,00€	3A99303U 9,00€	3A99303U 9,00€	3A99303U 9,00€	3A99303U 9,00€	3A99303U 9,00€
20321000U (thermoplast) 6,10€ 2032011U (dureplast) 18,20€ 2031111U (clipoff) 19,40€	20321000U 4,70€ 2032011U D 14,00€	20321000U 6,10€	210011U 21,80€	2230011U 24,20€	2400011U 21,80€	2060011U 32,20€	2032011U 18,20€	2000011U 18,20€	2130011U 21,80€	2130011U 21,80€	2140011U 26,70€	2140011U 26,70€
2033111U 51,00€	2033111U 51,00€	-	-	2233111U 48,40€	-	-	-	-	2123111U 55,00€	2123111U 55,00€	-	-
-	-	-	-	-	-	-	-	-	-	-	-	-
-	-	-	-	-	2054111U 47,20€	2064111U 24,90€	2214111U 15,80€	-	-	2404111U 19,40€	2154111U 15,80€	2154111U 15,80€
-	-	-	2111100U 285,00€	2231100U 148,00€	2051100U 125,00€	2061100U 126,00€	2211100U 55,00€	2211100U 55,00€	2121100U 105,00€	2131100U 65,00€	2151100U 83,00€	2151100U 83,00€
-	-	-	-	2233100U 191,00€	-	-	-	-	2123100U 169,00€	2133100U 162,00€	-	-
-	-	-	-	-	2054100U 107,00€	2064100U 108,00€	2214100U 55,00€	2214100U 55,00€	-	2134100U 65,00€	2154100U 83,00€	2154100U 83,00€

# INODOROS SUSPENDIDOS

	SANLIFE	SANIBOLD RIMFLUSH	ADVANCE	URB. Y 52	URB. Y 48	LOOK RIMFLUSH	SANPROJECT	STATUS
KIT FIJACIÓN INODORO	3900U <b>31,00€</b>	4000U <b>24,90€</b>	2700U <b>26,70€</b>	5200U <b>26,70€</b>	4000U <b>24,90€</b>	4000U <b>24,90€</b>	5200U <b>26,70€</b>	5200U <b>26,70€</b>
KIT FIJACIÓN BIDE	36004U <b>31,00€</b>	3600U <b>31,00€</b>	2700U <b>18,20€</b>	3600U <b>31,00€</b>	3600U <b>31,00€</b>	3600U <b>31,00€</b>	3600U <b>31,00€</b>	3600U <b>31,00€</b>

# CONDICIONES GENERALES DE VENTA

Unisan XXI, S.A. y sus clientes aceptan las siguientes condiciones de venta a partir del momento de recepción y confirmación del pedido.

## MODELOS Y COLORES

Los productos presentados en esta tarifa siguen especificaciones técnicas internas de UNISAN, basadas en normas internacionales en vigor.

Las dimensiones, colores y características de las piezas son meramente indicativas y orientativas, nunca vinculantes y están sujetas a las tolerancias y variaciones típicas de estos materiales.

Los productos fotografiados pueden no corresponder exactamente al producto final debido al concepto gráfico de la tarifa.

Algunos accesorios presentes en los ambientes fotografiados pueden no estar disponibles para su venta.

UNISAN se reserva el derecho a realizar modificaciones técnicas que permitan mejorar la funcionalidad de nuestros productos sin previo aviso.

## PRECIOS

Los precios que figuran en esta tarifa son unitarios, de venta al público y no incluyen el IVA.

Los precios indicados en la Tarifa son orientativos, estando sujetos a cualquier variación sin previo aviso.

## PEDIDOS

La confirmación de un pedido o de un plazo de entrega no será base para una reclamación por parte del cliente, no pudiendo en caso alguno dar origen a ningún tipo de indemnización.

Los productos se considerarán entregados al cliente:

- Cuando el cliente utilice sus propios medios de transporte, tras la firma del albarán por el transportista. En este caso, el transporte es responsabilidad del cliente y por lo tanto no se aceptarán reclamaciones por rotura de material o falta de mercancía.
- Cuando el transporte sea realizado por UNISAN, se considerará entregado en el momento de la recepción por el destinatario, que deberá verificar lo más rápidamente posible la mercancía. Cualquiera anomalía deberá ser comunicada en un máximo de 48 horas tras la recepción de los productos.

## DEVOLUCIONES

UNISAN no acepta devoluciones de pedido. En caso de potenciales problemas, se negociarán soluciones individuales ad-hoc. En ninguna circunstancia, UNISAN admitirá devoluciones de materiales: usados, descatalogados, especiales o sin su embalaje original, entendiéndose por especiales aquellos no incluidos en esta tarifa.

Los pedidos aceptados no podrán ser anulados en los casos siguientes:

- Cuando se haya expedido el material
- Cuando se trate de mercancía de fabricación especial, debidamente encargada por el cliente y que ya se encuentre en fase de ejecución.

En el supuesto de que el Cliente haya incumplido, de forma total o parcial, anteriores acuerdos con UNISAN, ésta se reserva el derecho de anular pedidos pendientes de entrega.

## GARANTÍA

Todos nuestros productos, siempre y cuando sean utilizados en condiciones normales o instalados de acuerdo con las normas en vigor, están garantizados contra todo defecto de fabricación por el plazo de tres años.

Para el disfrute de esta garantía será necesario, en cada caso, la aceptación del defecto por nuestro Departamento Técnico, debiendo ser devueltos los productos defectuosos y la presentación de la correspondiente factura de compra. Esta garantía sólo ampara defectos de fabricación, nunca defectos de funcionamiento o de instalación.

# CONDICIONES GENERALES DE VENTA

## RESERVA DE PROPIEDAD

La propiedad será transferida al Comprador al cumplir los términos del contrato de compra-venta, una vez liquidada la deuda completamente. Si el Comprador ha ordenado otro tipo de bienes o productos, cualquier pago será contemplado para cubrir facturas anteriores con adeudos pendientes.

## CONTACTO

Pueden obtener más información sobre nuestros productos o sobre nuestra red de ventas en:

[www.unisan.es](http://www.unisan.es)

[www.tec.sanindusa.pt](http://www.tec.sanindusa.pt)

Consultar disponibilidad/plazo de nuevos productos antes de efectuar el pedido.



INFORMACIÓN. [WWW.UNISAN.ES](http://WWW.UNISAN.ES)



INFORMACIÓN TÉCNICA. [WWW.TEC.SANINDUSA.PT](http://WWW.TEC.SANINDUSA.PT)



# NOTAS





**UNISAN XXI, S.A.**

Avda. Mas de l'Oli, 64  
Polígono Industrial La Cova  
46940 MANISES - VALENCIA  
(ESPAÑA)

Tel. +34 961 545 700  
unisan@unisan.es  
www.unisan.es  
www.tec.sanindusa.pt

© 2024







[www.viriato.com.pt](http://www.viriato.com.pt)  
10-2023

# SANINDUSA

THE PATH OF WATER

UNISAN XXI, S.A.  
Avda. Mas de l'Oli, 64  
Polígono Industrial La Cova  
46940 Manises (Valencia), España  
+34 961 545 700

[www.unisan.es](http://www.unisan.es) . [unisan@unisan.es](mailto:unisan@unisan.es)