

20

26

TARIFA  
DE PRECIOS

# Volta

Diseñada por Twobo Arquitectura

Pieza cerámica con gran sobriedad formal, que genera un patrón de arcos esbeltos.

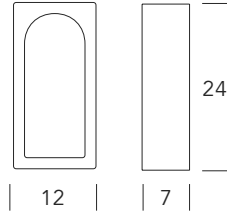

Dimensiones	Peso Unidad (kg)	Piezas m <sup>2</sup>	Piezas Caja	Unidad Precio € Terracota Rojo 15	Unidad Precio € Terracota Arena 14
12x24x7	1,47	34	6	5,78	6,65

# Medes

Diseñada por QB Arquitectos

Pieza cerámica de forma rectangular con una partición asimétrica en su interior invita a crear celosías con patrones muy variados.

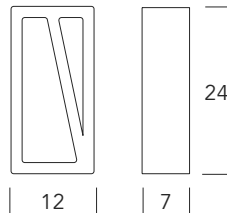

Dimensiones	Peso Unidad (kg)	Piezas m <sup>2</sup>	Piezas Caja	Unidad Precio € Terracota Rojo 15	Unidad Precio € Terracota Arena 14
12x24x7	1,77	34	6	6,65	7,65



Acabados disponibles según la referencia.  
Ver gama cromática completa p. 42.

# Empordà

Pieza cerámica cuya repetición genera una celosía regular de círculos.



Dimensiones	Peso Unidad (kg)	Piezas m <sup>2</sup>	Piezas Caja	Unidad Precio €	Unidad Precio €	Unidad Precio €
				Terracota Rojo 15	Terracota Arena 14	Vidriado*
20x10x5	0,60	50	21	<b>1,94</b>	<b>2,23</b>	<b>3,97</b>

# Banyoles

Pieza cerámica cuya repetición proporciona una celosía que alterna círculos de dos tamaños.



Dimensiones	Peso Unidad (kg)	Piezas m <sup>2</sup>	Piezas Caja	Unidad Precio €	Unidad Precio €	Unidad Precio €
				Terracota Rojo 15	Terracota Arena 14	Vidriado*
27x12,5x7	1,45	30	12	<b>2,37</b>	<b>2,73</b>	<b>5,53</b>



Acabados disponibles según la referencia.  
Ver gama cromática completa p. 42.

\* Según el color, el acabado vidriado puede tener un incremento en el precio. Consultar p.42.  
Las medidas y pesos son aproximados. / La cantidad mínima de venta - Caja.

## Pals

Pieza cerámica cuadrada en la que destaca su corte inclinado. Esta particularidad facilita diferentes tipos de colocación para crear

celosías visualmente dinámicas o espacios de visión limitada según diferentes puntos de vista.

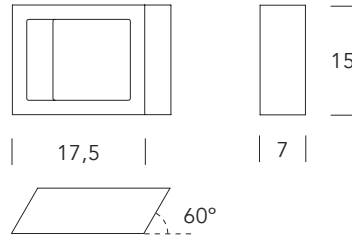

Dimensiones	Peso Unidad (kg)	Piezas m <sup>2</sup>	Piezas Caja	Unidad Precio € Terracota Rojo 15	Unidad Precio € Terracota Arena 14
17,5x15x7	1,337	40	12	4	4,62

## Calella

Pieza cerámica cuadrada con agujero circular en la que destaca su corte inclinado. Esta particularidad facilita diferentes tipos de

colocación para crear celosías visualmente dinámicas o espacios de visión limitada según diferentes puntos de vista.

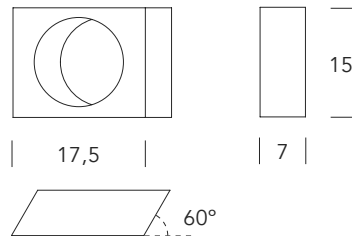

Dimensiones	Peso Unidad (kg)	Piezas m <sup>2</sup>	Piezas Caja	Unidad Precio € Terracota Rojo 15	Unidad Precio € Terracota Arena 14
17,5x15x7	1,685	40	12	5,01	5,79



Acabados disponibles según la referencia.  
Ver gama cromática completa p. 42.

# Olimpia

Pieza cerámica cuya repetición proporciona celosías de círculos entrelazados.

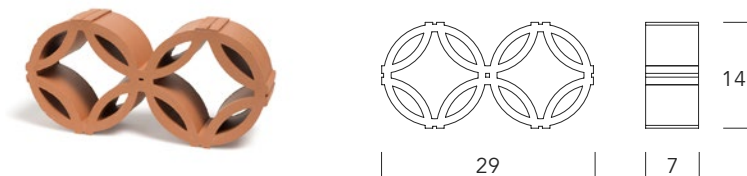

Dimensiones	Peso Unidad (kg)	Piezas m <sup>2</sup>	Piezas Caja	Unidad Precio €	
				Terracota Rojo 15	Terracota Arena 14
29x14x7	2,05	25	8	<b>3,18</b>	<b>3,72</b>

# Rosas

Pieza cerámica de pequeñas celdas para crear celosías tupidas en busca de sombra y ventilación.

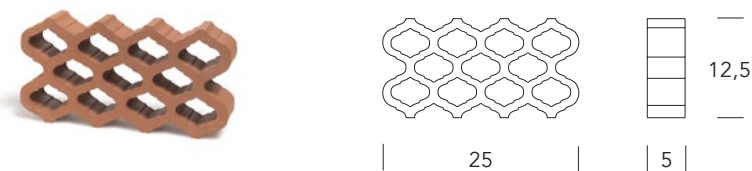

Dimensiones	Peso Unidad (kg)	Piezas m <sup>2</sup>	Piezas Caja	Unidad Precio €		
				Terracota Rojo 15	Terracota Arena 14	Vidriado*
25x12,5x5	1,45	32	12	<b>2,27</b>	<b>2,66</b>	<b>5,10</b>



Acabados disponibles según la referencia.  
Ver gama cromática completa p. 42.

\* Según el color, el acabado vidriado puede tener un incremento en el precio. Consultar p.42.  
Las medidas y pesos son aproximados. / La cantidad mínima de venta - Caja.

## Curva

Pieza cerámica de gran simplicidad formal en forma de medio círculo. Su combinación crea celosías con aspecto de escamas o pétalos.

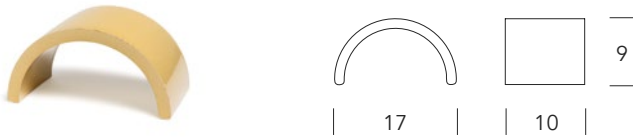

Dimensiones	Peso Unidad (kg)	Piezas m <sup>2</sup>	Piezas Caja	Unidad Precio € Terracota Rojo 15	Unidad Precio € Terracota Arena 14	Unidad Precio € Vidriado*
17x9x10	0,60	66	14	<b>4,77</b>	<b>5,49</b>	<b>6,60</b>

## Estartit

Pieza cerámica de gran simplicidad formal que combinando un cuadrado y un círculo permite crear celosías reticulares sobrias y elegantes. El modelo A en una de las caras dispone de

un "hendido" que permite la instalación de cristales. De esta manera, se pueden crear vidrieras jugando con efectos de color y transparencia.

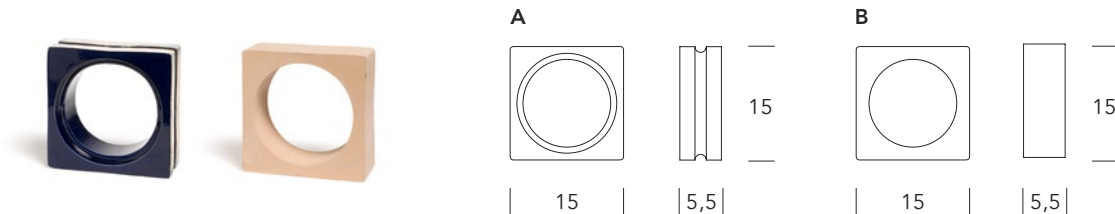

Dimensiones	Peso Unidad (kg)	Piezas m <sup>2</sup>	Piezas Caja	Unidad Precio € Terracota Rojo 15	Unidad Precio € Terracota Arena 14	Unidad Precio € Vidriado*
<b>A</b> 15x15x5,5	1,15	45	20	<b>3,51</b>	<b>4,12</b>	<b>6,86</b>
<b>B</b> 15x15x5,5	1,15	45	20	<b>2,69</b>	<b>3,14</b>	<b>5,29</b>



Acabados disponibles según la referencia.  
Ver gama cromática completa p. 42.

\* Según el color, el acabado vidriado puede tener un incremento en el precio. Consultar p.42.  
Las medidas y pesos son aproximados. / La cantidad mínima de venta - Caja.

# Verso

Pieza cerámica de forma trapezoidal y de gran sobriedad formal que, según su combinación, invita a crear celosías con variados dibujos geométricos.

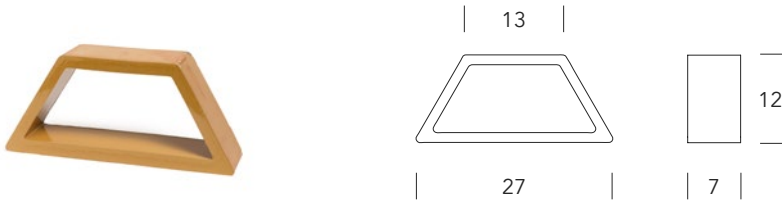

Dimensiones	Peso Unidad (kg)	Piezas m <sup>2</sup>	Piezas Caja	Unidad Precio € Terracota Rojo 15	Unidad Precio € Terracota Arena 14	Unidad Precio € Vidriado*
27x12x7	1,25	41	8	<b>2,64</b>	<b>3,04</b>	<b>6,05</b>

# Palamós

Pieza cerámica de inspiración floral disponible en 3 tamaños. Su repetición proporciona una celosía con una inesperada textura de círculos entrelazados.

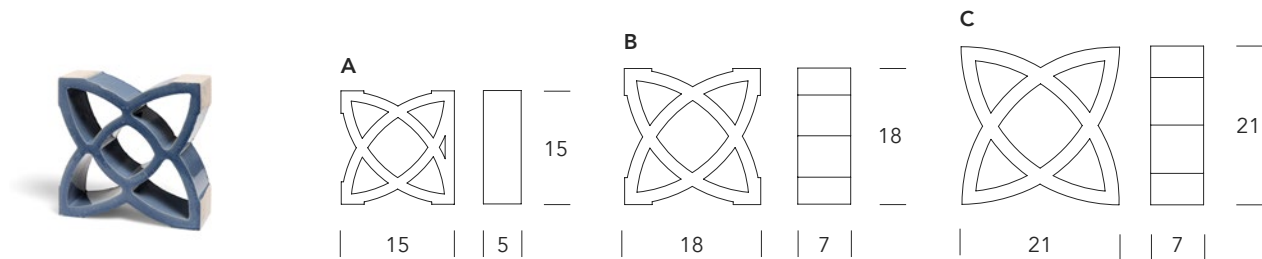

Dimensiones	Peso Unidad (kg)	Piezas m <sup>2</sup>	Piezas Caja	Unidad Precio € Terracota Rojo 15	Unidad Precio € Terracota Arena 14	Unidad Precio € Vidriado*
<b>A</b> 15x15x5	1,06	45	20	<b>1,78</b>	<b>2,06</b>	<b>3,76</b>
<b>B</b> 18x18x7	1,7	31	8	<b>3,16</b>	<b>3,65</b>	<b>8,72</b>
<b>C</b> 21x21x7	1,9	23	5	<b>4,48</b>	<b>5,15</b>	<b>12,09</b>



Acabados disponibles según la referencia.  
Ver gama cromática completa p. 42.

\* Según el color, el acabado vidriado puede tener un incremento en el precio. Consultar p.42.  
Las medidas y pesos son aproximados. / La cantidad mínima de venta - Caja.

# Montgrí

Montgrí se inspira en el popular recurso de construcción de barandillas en las antiguas masías catalanas.

Los triángulos de la pieza consiguen, mediante la repetición, una celosía con un dinámico juego de diagonales entrecruzadas.

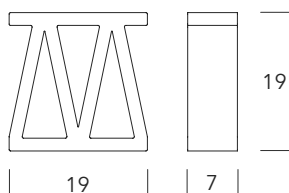

Dimensiones	Peso Unidad (kg)	Piezas m <sup>2</sup>	Piezas Caja	Unidad Precio €	Unidad Precio €	Unidad Precio €
				Terracota Rojo 15	Terracota Arena 14	Vidriado*
19x19x7	2,2	28	5	<b>4,72</b>	<b>5,43</b>	<b>12,72</b>

# Tamariu

Pieza cerámica rectangular con celdas regulares que permite crear celosías reticulares sobrias y elegantes.

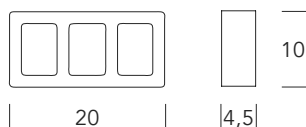

Dimensiones	Peso Unidad (kg)	Piezas m <sup>2</sup>	Piezas Caja	Unidad Precio €	Unidad Precio €	Unidad Precio €
				Terracota Rojo 15	Terracota Arena 14	Vidriado*
20x10x4,5	0,90	50	21	<b>1,95</b>	<b>2,24</b>	<b>3,97</b>



Acabados disponibles según la referencia.  
Ver gama cromática completa p. 42.

\* Según el color, el acabado vidriado puede tener un incremento en el precio. Consultar p.42.  
Las medidas y pesos son aproximados. / La cantidad mínima de venta - Caja.

# Trencadís

Diseñada por Ceràmica Ferrés.

Pieza cerámica inspirada en el popular recurso ideado por Antoni Gaudí que en la época del Modernismo utilizaba baldosas, platos y otros elementos cerámicos rotos para crear texturas

irregulares. Trencadís permite crear celosías con ilimitadas combinaciones de aspecto aleatorio y dinámico.

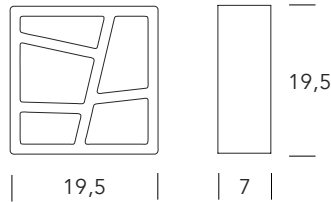

Dimensiones	Peso Unidad (kg)	Piezas m <sup>2</sup>	Piezas Caja	Unidad Precio €	Unidad Precio €	Unidad Precio €
				Terracota Rojo 15	Terracota Arena 14	Vidriado*
19,5x19,5x7	2,25	26	5	<b>4,48</b>	<b>5,15</b>	<b>12,30</b>

# Sitges

Diseñada por Lagranja Design.

Pieza cerámica rectangular que combina líneas rectas e inclinadas. Sus celdas irregulares permiten combinaciones reticulares y dinámicas al mismo tiempo.

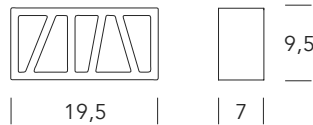

Dimensiones	Peso Unidad (kg)	Piezas m <sup>2</sup>	Piezas Caja	Unidad Precio €	Unidad Precio €	Unidad Precio €
				Terracota Rojo 15	Terracota Arena 14	Vidriado*
19,5x9,5x7	1,20	54	15	<b>2,61</b>	<b>3,04</b>	<b>5,71</b>



Acabados disponibles según la referencia.  
Ver gama cromática completa p. 42.

\* Según el color, el acabado vidriado puede tener un incremento en el precio. Consultar p.42.  
Las medidas y pesos son aproximados. / La cantidad mínima de venta - Caja.

# Garbet

Diseñada por Emiliana Design Studio.

Pieza cerámica, de formas sinuosas, que permite ilimitadas configuraciones de celosías, sobretodo divisorias curvas y auto-portantes

exentas en el espacio. Por su diseño la pieza facilita una instalación intuitiva, rápida y limpia.

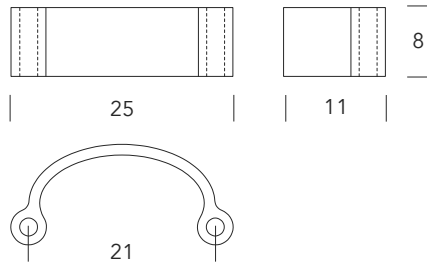

 Delta de Oro Premios ADI FAD, 2020  
Mención Premio Cataluña de Ecodiseño, 2021

Dimensiones	Peso Unidad (kg)	Piezas m <sup>2</sup>	Piezas Caja	Unidad Precio € Terracota Rojo 15	Unidad Precio € Terracota Arena 14	Unidad Precio € Vidriado
25x11x8	1	32	16	<b>7,14</b>	<b>8,27</b>	<i>bajo pedido</i>

## Piezas complementarias

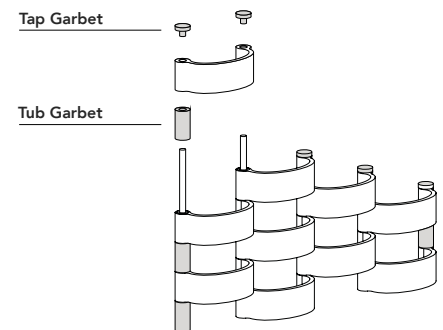
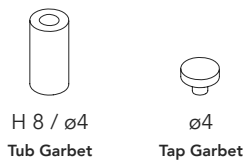

Dimensiones	Unidad Precio € Terracota Rojo 15	Unidad Precio € Terracota Arena 14	Unidad Precio € Vidriado
<b>Tub 8x4</b>	<b>4,50</b>	<b>5,20</b>	<i>bajo pedido</i>
<b>Tap ø4</b>	<b>7,14</b>	<b>8,27</b>	<i>bajo pedido</i>



Acabados disponibles según la referencia.  
Ver gama cromática completa p. 42.

\* Según el color, el acabado vidriado puede tener un incremento en el precio. Consultar p.42.  
Las medidas y pesos son aproximados. / La cantidad mínima de venta - Caja.

# Norfeu

Diseñada por Emiliana Design Studio.

Norfeu es una revisión de la popular pieza Cuadrada que incorpora un pequeño saliente, como si se tratara de un humilde homenaje al Cap Norfeu que se adentra en el Mar

Mediterráneo. Tan solo este pequeño detalle añade dinamismo a la tradicional retícula cuadrada y permite innumerables combinaciones ordenadas o aleatorias.

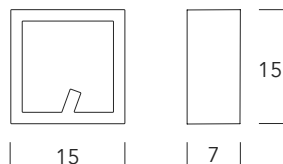

Dimensiones	Peso Unidad (kg)	Piezas m <sup>2</sup>	Piezas Caja	Unidad Precio €	Unidad Precio €	Unidad Precio €
				Terracota Rojo 15	Terracota Arena 14	Vidriado*
15x15x7	1,3	45	16	<b>2,47</b>	<b>2,86</b>	<b>6,77</b>

## CORNERS. Piezas compatibles con la celosía Norfeu.

Elementos conectores para crear esquinas y/o remates finales de la celosía.

		Dimensiones	Peso Unidad (kg)	Unidad Precio €	Unidad Precio €	Unidad Precio €
				Terracota Rojo 15	Terracota Arena 14	Vidriado*
	<b>Final</b>	7x15	0,64	<b>2</b>	<b>2,30</b>	<b>5,42</b>
	<b>Angle 90</b>	7x15	0,92	<b>2</b>	<b>2,30</b>	<b>5,42</b>
	<b>Arc 90</b>	7x15	0,92	<b>2</b>	<b>2,30</b>	<b>5,42</b>
	<b>Arc 120</b>	7x15	0,86	<b>2</b>	<b>2,30</b>	<b>5,42</b>

Ver todos los Corners p.15-18



Acabados disponibles según la referencia.  
Ver gama cromática completa p. 42.

\* Según el color, el acabado vidriado puede tener un incremento en el precio. Consultar p.42.  
Las medidas y pesos son aproximados. / La cantidad mínima de venta - Caja.

# Rectangular

Pieza cerámica de gran simplicidad formal que permite crear celosías reticulares sobrias y elegantes.

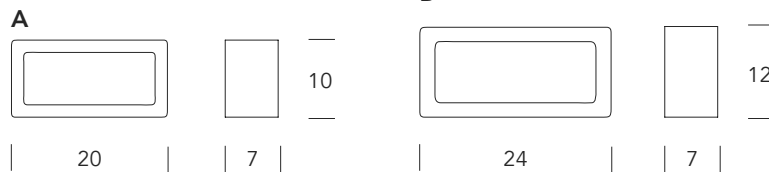

Dimensiones	Peso Unidad (kg)	Piezas m <sup>2</sup>	Piezas Caja	Unidad Precio €	Unidad Precio €	Unidad Precio €
				Terracota Rojo 15	Terracota Arena 14	Vidriado*
A 20x10x7	1,23	50	15	2,48	2,86	5,48
B 24x12x7	1,92	34	6	5,02	5,78	—

## CORNERS. Piezas compatibles con la celosía Rectangular Modelo A.

Elementos conectores para crear esquinas y/o remates finales de la celosía.

		Dimensiones	Peso Unidad (kg)	Unidad Precio €	Unidad Precio €	Unidad Precio €
				Terracota Rojo 15	Terracota Arena 14	Vidriado*
	<b>Final</b>	A 7x10	0,48	1,34	1,54	3,61
		A 7x20	0,96	2,67	3,07	7,22
	<b>Angle 90</b>	A 7x10	0,61	1,34	1,54	3,61
		A 7x20	1,22	2,67	3,07	7,22
	<b>Arc 90</b>	A 7x10	0,61	1,34	1,54	3,61
		A 7x20	1,22	2,67	3,07	7,22
	<b>Arc 120</b>	A 7x10	0,57	1,34	1,54	3,61
		A 7x20	1,14	2,67	3,07	7,22

Ver todos los Corners p.15-18



Acabados disponibles según la referencia.  
Ver gama cromática completa p. 42.

\* Según el color, el acabado vidriado puede tener un incremento en el precio. Consultar p.42.  
Las medidas y pesos son aproximados. / La cantidad mínima de venta - Caja.

# Cuadrada



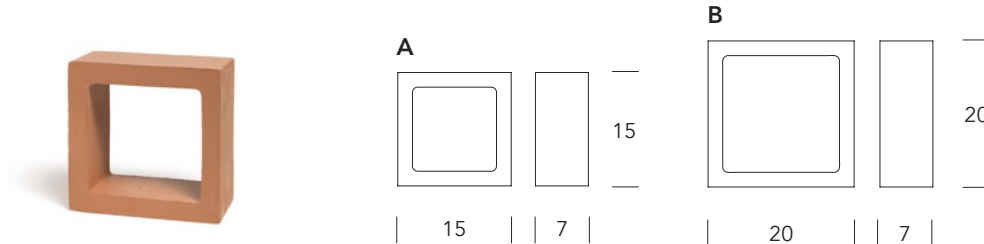

Pieza cerámica de gran simplicidad formal que permite crear celosías reticulares sobrias y elegantes. Disponible en 2 tamaños.



Dimensiones	Peso Unidad (kg)	Piezas m <sup>2</sup>	Piezas Caja	Unidad Precio €	Unidad Precio €	Unidad Precio €
				Terracota Rojo 15	Terracota Arena 14	Vidriado*
<b>A</b> 15x15x7	1,2	45	16	<b>2</b>	<b>2,30</b>	<b>5,42</b>
<b>B</b> 20x20x7	1,8	25	5	<b>4,48</b>	<b>5,15</b>	<b>11,93</b>

## CORNERS. Piezas compatibles con la celosía Cuadrada.

Elementos conectores para crear esquinas y remates finales con la celosía.

		Dimensiones	Peso Unidad (kg)	Unidad Precio €	Unidad Precio €	Unidad Precio €
				Terracota Rojo 15	Terracota Arena 14	Vidriado*
	<b>Final</b>	<b>A</b> 7x15	0,64	<b>2</b>	<b>2,30</b>	<b>5,42</b>
		<b>B</b> 7x20	0,96	<b>2,67</b>	<b>3,07</b>	<b>7,22</b>
	<b>Angle 90</b>	<b>A</b> 7x15	0,92	<b>2</b>	<b>2,30</b>	<b>5,42</b>
		<b>B</b> 7x20	1,22	<b>2,67</b>	<b>3,07</b>	<b>7,22</b>
	<b>Arc 90</b>	<b>A</b> 7x15	0,92	<b>2</b>	<b>2,30</b>	<b>5,42</b>
		<b>B</b> 7x20	1,22	<b>2,67</b>	<b>3,07</b>	<b>7,22</b>
	<b>Arc 120</b>	<b>A</b> 7x15	0,86	<b>2</b>	<b>2,30</b>	<b>5,42</b>
		<b>B</b> 7x20	1,14	<b>2,67</b>	<b>3,07</b>	<b>7,22</b>

Ver todos los Corners p.15-18



Acabados disponibles según la referencia.  
Ver gama cromática completa p. 42.

\* Según el color, el acabado vidriado puede tener un incremento en el precio. Consultar p.42.  
Las medidas y pesos son aproximados. / La cantidad mínima de venta - Caja.

# Empúries

Diseñada por Emiliana Design Studio.

Las celosías Empúries son simples y lineales. Sus diferentes modelos permiten tres niveles de transparencia u opacidad. Todas sus piezas

son combinables entre ellas lo que facilita infinitas configuraciones que generan una trama de líneas verticales y un sutil ritmo visual.

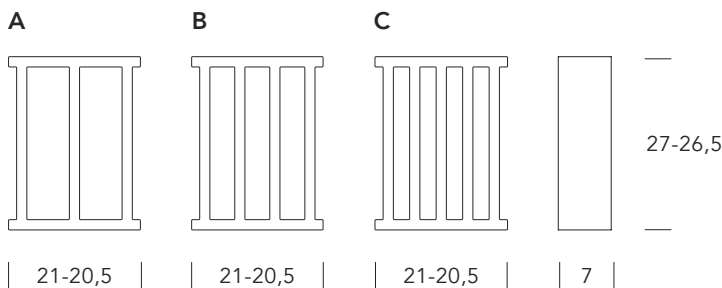

Debido a las características técnicas del material, las piezas fabricadas en Terracota Arena 14 varían ligeramente en dimensiones y peso.

Modelo	Piezas m <sup>2</sup>	Piezas Caja	Terracota Rojo 15			Terracota Arena 14		
			Dimensiones	Peso Unidad (kg)	Unidad Precio €	Dimensiones	Peso Unidad (kg)	Unidad Precio €
<b>A</b>	18	4	21x27x7	2,5	<b>6,73</b>	20,5x26,5x7	2,7	<b>7,79</b>
<b>B</b>	18	4	21x27x7	3	<b>6,94</b>	20,5x26,5x7	3,25	<b>8,04</b>
<b>C</b>	18	4	21x27x7	3,5	<b>7,18</b>	20,5x26,5x7	3,7	<b>8,30</b>

## CORNERS. Piezas compatibles con la celosía Empúries.

Elementos conectores para crear esquinas y/o remates finales de la celosía.

		Dimensiones	Peso Unidad (kg)	Unidad Precio € Terracota Rojo 15	Unidad Precio € Terracota Arena 14	Unidad Precio € Vidriado*
	<b>Final</b>	7x27	1,30	<b>3,59</b>	<b>4,13</b>	<b>9,76</b>
	<b>Angle 90</b>	7x27	1,65	<b>3,59</b>	<b>4,13</b>	<b>9,76</b>
	<b>Arc 90</b>	7x27	1,65	<b>3,59</b>	<b>4,13</b>	<b>9,76</b>
	<b>Arc 120</b>	7x27	1,54	<b>3,59</b>	<b>4,13</b>	<b>9,76</b>

Ver todos los Corners p.15-18



Acabados disponibles según la referencia.  
Ver gama cromática completa p. 42.

# Corner Final

La pieza cerámica Corner Final, permite rematar el extremo de las celosías con un final limpio. Al ser hueca, esta pieza facilita además el anclaje al suelo y techo mediante una varilla corrugada.



Delta de Oro Premios ADI FAD, 2024

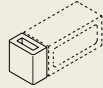
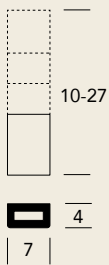

7x10

Compatible con:  
Rectangular A

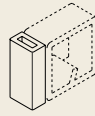

7x15

Compatible con:  
Norfeu  
Cuadrada

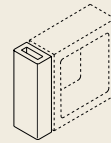

7x20

Compatible con:  
Cuadrada  
Rectangular A

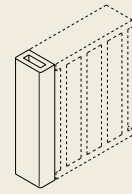

7x27

Compatible con:  
Empúries

**Corner — Final** para rematar el final de la celosía.

Dimensiones	Peso Unidad (kg)	Unidad Precio € Terracota Rojo 15	Unidad Precio € Terracota Arena 14	Unidad Precio € Vidriado*
7x10	0,48	1,34	1,54	3,61
7x15	0,64	2	2,30	5,42
7x20	0,96	2,67	3,07	7,22
7x27	1,30	3,59	4,13	9,76



Acabados disponibles según la referencia.  
Ver gama cromática completa p. 42.

\* Según el color, el acabado vidriado puede tener un incremento en el precio. Consultar p.42.  
Las medidas y pesos son aproximados.

# Corner Angle 90

La pieza cerámica Corner Angle 90°, con su diseño de líneas rectas, permite conectar celosías entre sí para configurar esquinas a 90° en biombos, muros exentos y barandas. Al ser hueca, esta pieza facilita además el anclaje al suelo y techo mediante una varilla corrugada.



Delta de Oro Premios ADI FAD, 2024

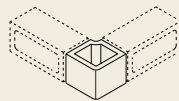
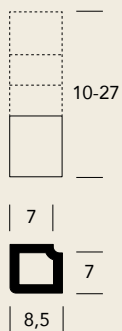

7x10

Compatible con:  
Rectangular A

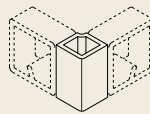

7x15

Compatible con:  
Norfeu  
Cuadrada

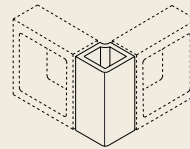

7x20

Compatible con:  
Cuadrada  
Rectangular A

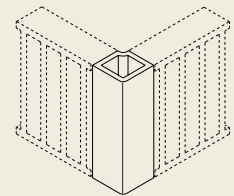

7x27

Compatible con:  
Empúries

## Corner — Angle 90 para realización de esquinas a 90°

Dimensiones	Peso Unidad (kg)	Unidad Precio €	Unidad Precio €	Unidad Precio €
		Terracota Rojo 15	Terracota Arena 14	Vidriado*
7x10	0,61	1,34	1,54	3,61
7x15	0,92	2	2,30	5,42
7x20	1,22	2,67	3,07	7,22
7x27	1,65	3,59	4,13	9,76



Acabados disponibles según la referencia.  
Ver gama cromática completa p. 42.

\* Según el color, el acabado vidriado puede tener un incremento en el precio. Consultar p.42.  
Las medidas y pesos son aproximados.

# Corner Arc 90

La pieza cerámica Corner Arc 90°, con su diseño curvo, permite conectar celosías entre sí para configurar esquinas a 90° en biombos, muros exentos y barandas. Al ser hueca, esta pieza facilita además el anclaje al suelo y techo mediante una varilla corrugada.



Delta de Oro Premios ADI FAD, 2024

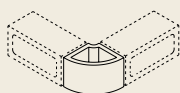
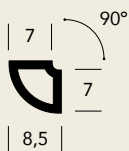

7x10  
Compatible con:  
Rectangular A

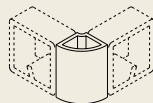

7x15  
Compatible con:  
Norfeu  
Cuadrada

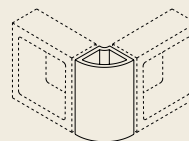

7x20  
Compatible con:  
Cuadrada  
Rectangular A

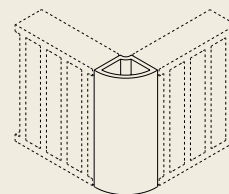

7x27  
Compatible con:  
Empúries

## Corner — Arc 90 para realización de esquinas a 90°

Dimensiones	Peso Unidad (kg)	Unidad Precio € Terracota Rojo 15	Unidad Precio € Terracota Arena 14	Unidad Precio € Vidriado*
7x10	0,61	1,34	1,54	3,61
7x15	0,92	2	2,30	5,42
7x20	1,22	2,67	3,07	7,22
7x27	1,65	3,59	4,13	9,76



Acabados disponibles según la referencia.  
Ver gama cromática completa p. 42.

\* Según el color, el acabado vidriado puede tener un incremento en el precio. Consultar p.42.  
Las medidas y pesos son aproximados.

# Corner Arc 120

La pieza cerámica Corner Arc 120°, con su diseño curvo, permite conectar celosías entre sí para configurar uniones a 120° en biombos, muros exentos y barandas. Al ser hueca, esta pieza facilita además el anclaje al suelo y techo mediante una varilla corrugada.



Delta de Oro Premios ADI FAD, 2024

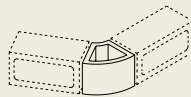
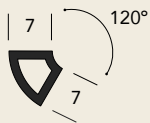
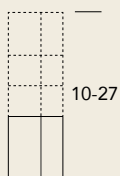

7x10

Compatible con:  
Rectangular A

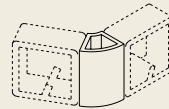

7x15

Compatible con:  
Norfeu Cuadrada

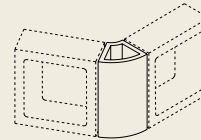

7x20

Compatible con:  
Cuadrada Rectangular A

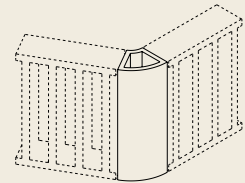

7x27

Compatible con:  
Empúries

## Corner — Arc 120 para realización de esquinas a 120°

Dimensiones	Peso Unidad (kg)	Unidad Precio €	Unidad Precio €	Unidad Precio €
		Terracota Rojo 15	Terracota Arena 14	Vidriado*
7x10	0,57	1,34	1,54	3,61
7x15	0,86	2	2,30	5,42
7x20	1,14	2,67	3,07	7,22
7x27	1,54	3,59	4,13	9,76



Acabados disponibles según la referencia.  
Ver gama cromática completa p. 42.

\* Según el color, el acabado vidriado puede tener un incremento en el precio. Consultar p.42.  
Las medidas y pesos son aproximados.

Novedad

# Mur Luz lineal

Diseñada por Emiliana Design Studio.

Luz Mur es una cartela cerámica que permite alojar un perfil LED para iluminar paredes de forma rasante. La repetición de cartelas posibilita crear longitudes diversas. Tanto puede instalarse horizontalmente, proyectando

la luz hacia arriba o hacia abajo, así como verticalmente.

Luz Mur no incluye el perfil LED ni la cubierta de metacrilato protector.

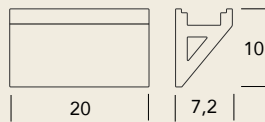

Dimensiones	Peso Unidad (kg)	Unidad Precio €	Unidad Precio €	Unidad Precio €
		Terracota Rojo 15	Terracota Arena 14	Vidriado*
20x10x7,2	1,47	10,86	12,50	16,24

Su tamaño de 20x10cm lo hace combinable con las baldosas Lisas Ferrés, de las mismas dimensiones.

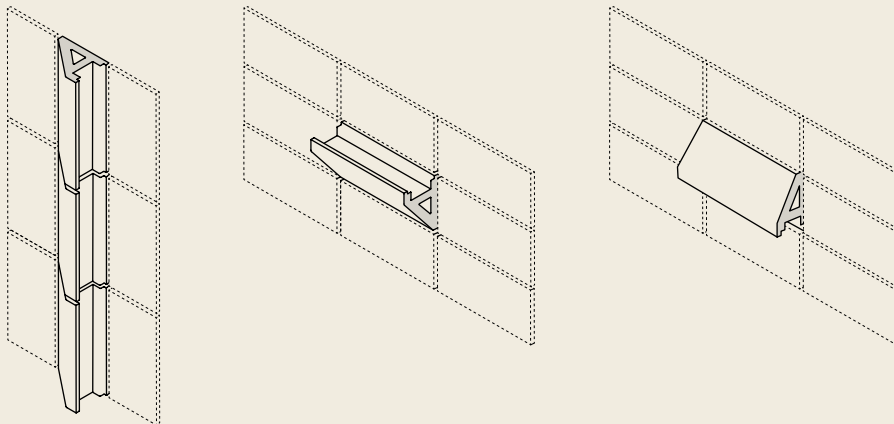

Acabados disponibles según la referencia.  
Ver gama cromática completa p. 42.

\* Según el color, el acabado vidriado puede tener un incremento en el precio. Consultar p.42.  
Las medidas y pesos son aproximados. / La cantidad mínima de venta - Caja.

# Lisa

La colección de baldosas vidriadas, en su amplia gama de formatos o colores, permite revestir paredes y fachadas y a la vez resolver diferentes

situaciones constructivas en combinación de otras piezas de Ceràmica Ferrés como celosías, pasamanos, vierteaguas, etc.

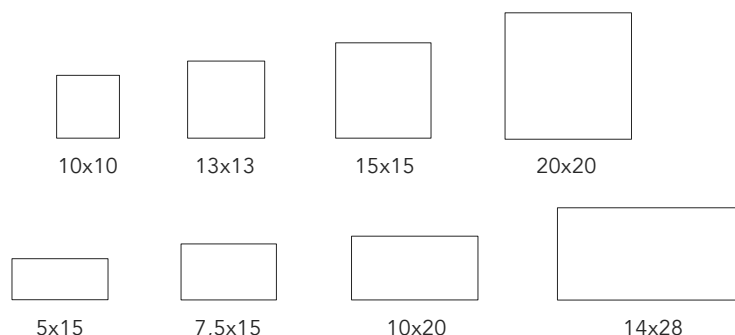

Dimensiones	Piezas m <sup>2</sup>	Piezas Caja	Peso Caja (kg)	Unidad Precio € Vidriado*
10x10	100	100	17	<b>0,81</b>
13x13	60	68	19,5	<b>1,35</b>
15x15	45	45	16,5	<b>1,35</b>
20x20	25	25	17	<b>2,37</b>
5x15	135	135	17,55	<b>1,78</b>
7,5x15	90	90	17,25	<b>1,37</b>
10x20	50	50	16,5	<b>1,10</b>
14x28	25	25	17	<b>2,37</b>

romos o cantos aumentan 1,61€/pieza / doble romos o cantos aumentan 4,02€/pieza

## Zócalos

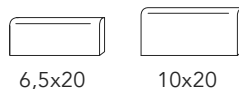

Dimensiones	Piezas Caja	Peso Caja (kg)	Unidad Precio € Terracota Rojo 15	Unidad Precio € Vidriado*
6,5x20	14	2,8	<b>2,16</b>	<b>3,14</b>
10x20	11	3,74	<b>2,28</b>	<b>3,29</b>



Acabados disponibles según la referencia.  
Ver gama cromática completa p. 42.

\* Según el color, el acabado vidriado puede tener un incremento en el precio. Consultar p.42.  
Las medidas y pesos son aproximados. / La cantidad mínima de venta - Caja.

# Catalana

La calidez y sobriedad de los pavimentos de terracota de Ceràmica Ferrés son el reflejo y herencia de la historia de la industria de La Bisbal,

donde se inició su producción manufacturada durante la primera mitad del siglo XIX y que ha perdurado hasta nuestros días.

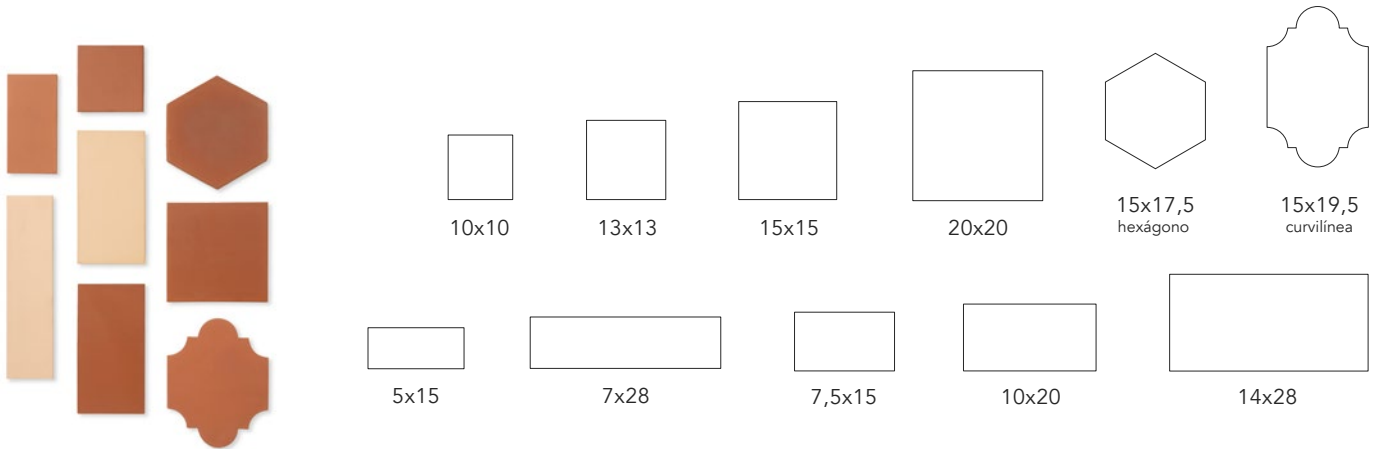

Dimensiones	Piezas m <sup>2</sup>	Piezas Caja	Peso Caja (kg)	Unidad Precio €	Unidad Precio €	
				Terracota Rojo 15	Terracota Arena 14	
10x10	100	100	17	<b>0,61</b>	<b>0,95</b>	
13x13	60	68	12	<b>0,99</b>	<b>1,56</b>	
15x15	45	45	16,5	<b>0,99</b>	<b>1,56</b>	
20x20	25	25	17	<b>1,70</b>	<b>2,65</b>	
7x28	50	50	17	<b>1,48</b>	<b>2,40</b>	
5x15	135	135	17,55	<b>1,16</b>	<b>1,80</b>	
7,5x15	90	90	17,25	<b>0,89</b>	<b>1,39</b>	
10x20	50	50	16,5	<b>0,77</b>	<b>1,19</b>	
14x28	25	25	17	<b>1,70</b>	<b>2,65</b>	
<b>Hexágono</b>	15x15	51	50	15	<b>1,19</b>	—
<b>Curvilínea</b>	15x19,5	50	45	12,6	<b>1,14</b>	—



Disponible en Terracota Rojo 15 y Arena 14.  
Ver gama cromática p. 42.

\* Según el color, el acabado vidriado puede tener un incremento en el precio. Consultar p.42.  
Las medidas y pesos son aproximados. / La cantidad mínima de venta - Caja.

## Rústica

La serie rústica es la colección ideal para los ambientes más tradicionales donde el troquelado de las arcillas le confiere un

aspecto muy propio resaltando el canto redondeado de la superficie vidriada y otorgándole una gran personalidad y calidez.

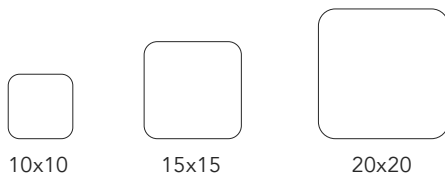

Dimensiones	Piezas m <sup>2</sup>	Piezas Caja	Peso Caja (kg)	Unidad Precio € Vidriado*
10x10	100	100	17	<b>0,89</b>
15x15	45	45	16,5	<b>1,49</b>
20x20	25	25	17	<b>2,62</b>



Disponibile en Terracota Rojo 15 y Vidriado.  
Ver gama cromática completa p. 42.

## Antica

La calidez y sobriedad de los pavimentos de terracota de Ceràmica Ferrés son el reflejo y herencia de la historia de la industria de

La Bisbal, donde se inició su producción manufacturada durante la primera mitad del siglo XIX y que ha perdurado hasta nuestros días.

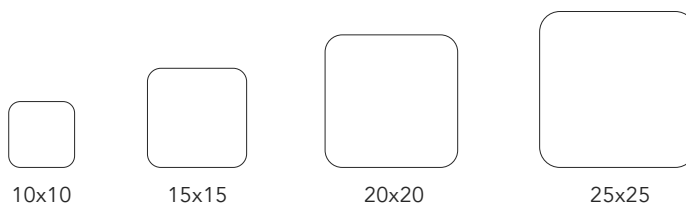

Dimensiones	Piezas m <sup>2</sup>	Piezas Caja	Peso Caja (kg)	Unidad Precio € Terracota Rojo 15
10x10	100	100	17	<b>0,65</b>
15x15	45	45	16,5	<b>1,07</b>
20x20	25	25	17	<b>1,81</b>
25x25	16	16	19	<b>2,85</b>



Disponibile en Terracota Rojo 15.  
Ver gama cromática completa p. 42.

\* Según el color, el acabado vidriado puede tener un incremento en el precio. Consultar p.42.  
Las medidas y pesos son aproximados. / La cantidad mínima de venta - Caja.

# Cartabón

Ceràmica Ferrés, que produce esta serie desde sus orígenes, con el tiempo ha ido ampliando su catálogo con una diversidad de formatos

y colores que proponen un sinfín de posibles combinaciones decorativas.



10x10



13x13

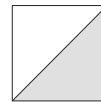

15x15

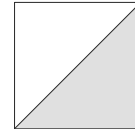

20x20

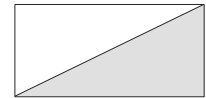

14x28

Dimensiones	Piezas m <sup>2</sup>	Piezas Caja	Peso Caja (kg)	Unidad Precio € Vidriado
10x10	100	100	17	<b>2,10</b>
13x13	68	68	18,5	<b>2,28</b>
15x15	45	45	16,5	<b>2,28</b>
20x20	25	25	17	<b>3,59</b>
14x28	25	25	17	<b>3,84</b>

romos o cantos aumentan 1,54€/pieza / doble romos o cantos aumentan 3,85€/pieza



Acabado disponible en Serie Cartabón Vidriado.  
Ver gama cromática completa p. 44.

# Relieve

La colección de baldosas Ferrés con relieve aportan gran personalidad a los proyectos de arquitectura gracias a sus diferentes efectos

de textura y su juego visual de brillos, luces y sombras. Disponibles en acabado cerámico terracota y en vidriado.



**Gràcia**

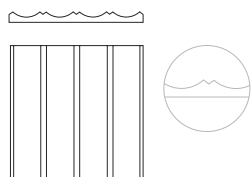

20x20

**Masó**

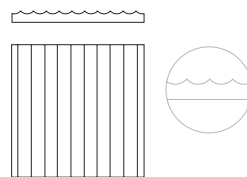

20x20

**Onda**

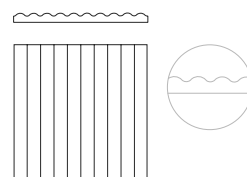

20x20

	Dimensiones	Peso Unidad (kg)	Piezas Caja	Unidad Precio € Terracota Rojo 15	Unidad Precio € Terracota Arena 14	Unidad Precio € Vidriado*
<b>Gràcia</b>	20x20	1,3	11	<b>3,34</b>	<b>4,05</b>	<b>5,02</b>
<b>Masó</b>	20x20	1,2	15	<b>3,23</b>	<b>3,90</b>	<b>4,84</b>
<b>Onda</b>	20x20	1,2	16	<b>3,23</b>	<b>3,90</b>	<b>4,84</b>



Disponible en Terracota y Vidriado.  
Ver gama cromática completa p. 42.

\* Según el color, el acabado vidriado puede tener un incremento en el precio. Consultar p.42.  
Las medidas y pesos son aproximados. / La cantidad mínima de venta - Caja.

# Albera

Diseñada por Emiliana Design Studio.

La baldosa Albera se caracteriza por sus ondas asimétricas que generan un ligero volumen sinuoso alternando planos y curvas. Su relieve

zigzagueante genera en el muro un original plisado cerámico.

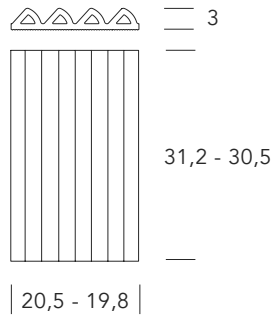
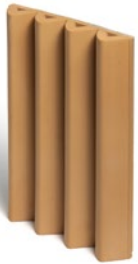

Debido a las características técnicas del material, las piezas fabricadas en Terracota Arena 14 varían ligeramente en dimensiones y peso.

Piezas Caja	Peso Caja (kg)	Dimensiones Terracota Rojo 15	Peso Unidad (kg) Terracota Rojo 15	Unidad Precio € Terracota Rojo 15	Dimensiones Terracota Arena 14	Peso Unidad (kg) Terracota Arena 14	Unidad Precio € Terracota Arena 14
8	18	20,5x31,2	2,25	<b>6,45</b>	19,8x30,5	2,35	<b>7,80</b>

# Montgó

Diseñada por Emiliana Design Studio.

La baldosa Montgó se caracteriza por ser una pieza volumétrica que crea un particular revestimiento cerámico ondulante.

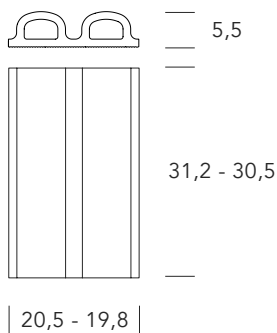

Due to the technical properties of the material, the pieces manufactured in Terracota Arena 14 vary slightly in size and weight.

Piezas Caja	Peso Caja (kg)	Dimensiones Terracota Rojo 15	Peso Unidad (kg) Terracota Rojo 15	Unidad Precio € Terracota Rojo 15	Dimensiones Terracota Arena 14	Peso Unidad (kg) Terracota Arena 14	Unidad Precio € Terracota Arena 14
4	15	20,5x31,2	3,3	<b>9,35</b>	19,8x30,5	3,45	<b>11,30</b>



Disponible en Terracota.  
Ver gama cromática completa p. 42.

\* Según el color, el acabado vidriado puede tener un incremento en el precio. Consultar p.42.  
Las medidas y pesos son aproximados. / La cantidad mínima de venta - Caja.

# Gres Natural

Por su manufactura artesanal y su cocción a alta temperatura las baldosas de gres natural presentan un acabado variable con una sutil vibración cromática que invita a crear ambientes cálidos de gran atractivo. La cocción a 1320° proporciona a la

baldosa una gran dureza, muy baja porosidad y un gran poder antideslizante. Tanto en interiores como en exteriores es ideal para pavimentar espacios resistentes y seguros en terrazas, piscinas y zonas transitadas.

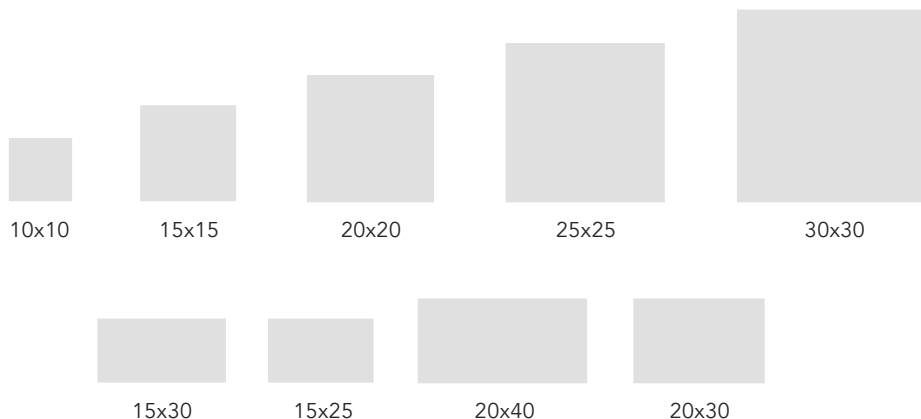

Dimensiones	Piezas m <sup>2</sup>	Piezas Caja	Peso Caja (kg)	Cajas Palet	m <sup>2</sup> / Palet	Unidad Precio €
10x10	100	96	24,8	55	53	<b>0,86</b>
15x15	45	22	16,7	60	30	<b>1,01</b>
20x20	25	24	24,8	55	53	<b>1,72</b>
25x25	16	10	20,3	72	45	<b>2,98</b>
30x30	11	10	30,3	45	41	<b>5,23</b>
15x30	22	22	25	45	36	<b>1,88</b>
15x25	26	21	26,6	48	39	<b>1,54</b>
20x40	12	12	25,3	40	40	<b>4,70</b>
20x30	16	15	18,9	55	35	<b>3,21</b>



Disponible en Gres Natural.  
Ver gama cromática p. 44.

## Tiras / Zócalos Gres



	Dimensiones	Piezas m <sup>2</sup> /ml	Piezas Caja	Peso Caja (kg)	Cajas Palet	m <sup>2</sup> /ml Palet	Unidad Precio €
<b>Tiras</b>	7x20	4,95	45	16,5	55	495	<b>1,01</b>
	7x25	3,92	45	24,6	48	540	<b>1,12</b>
	7x30	3,27	45	33	36	491	<b>1,37</b>
<b>Zócalos</b>	8x20	4,95	48	21,9	55	528	<b>1,67</b>
	8x25	3,92	48	26,2	48	576	<b>1,97</b>
	8x30	3,27	48	32,6	36	524	<b>2,48</b>



Disponibile en Gres Natural.  
Ver gama cromática p. 44.

# Pasamanos

Los pasamanos Ferrés permiten rematar barandas y tabiques en balcones, terrazas y escaleras. Disponibles en acabado cerámico y gres natural.



## Pasamanos — Terracota / Vidriado

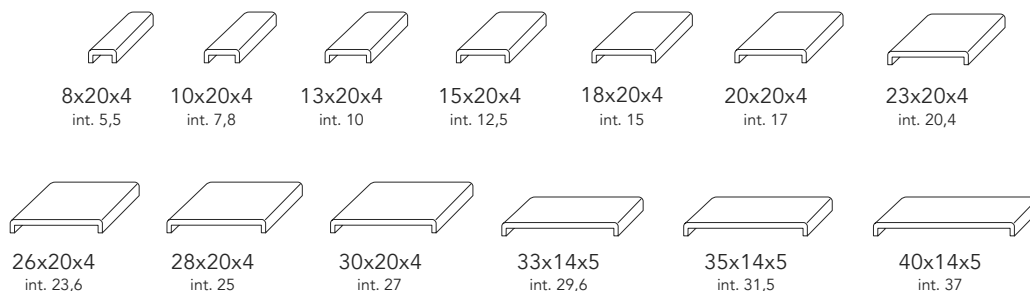

Dimensiones Exteriores	Medida Interior	Piezas Caja Terracota Rojo 15	Peso Caja (kg) Terracota Rojo 15	Unidad Precio € Terracota Rojo 15	Piezas Caja Vidriado	Peso Caja (kg) Vidriado	Unidad Precio € Vidriado*
8x20x4	5,5	20	13	<b>2,67</b>	20	13	<b>3,30</b>
10x20x4	7,8	12	8,6	<b>2,70</b>	30	21,5	<b>3,64</b>
13x20x4	10	12	11	<b>2,98</b>	16	14,3	<b>3,79</b>
15x20x4	12,5	10	10	<b>3,02</b>	16	16,5	<b>4,13</b>
18x20x4	15	10	11,5	<b>3,17</b>	16	18,5	<b>4,53</b>
20x20x4	17,5	10	12,7	<b>3,35</b>	16	20	<b>4,77</b>
23x20x4	20,4	8	12	<b>3,43</b>	8	12	<b>5,67</b>
26x20x4	23,6	10	15,5	<b>3,74</b>	10	15,5	<b>6,61</b>
28x20x4	25	10	17,5	<b>4</b>	10	17,5	<b>6,91</b>
30x20x4	27	10	18,5	<b>4,37</b>	10	18,5	<b>7,51</b>
33x14x5	29,6	8	12	<b>4,31</b>	8	12	<b>6,61</b>
35x14x5	31,5	8	13	<b>4,64</b>	8	13	<b>6,87</b>
40x14x5	37	8	17,32	<b>5,50</b>	8	17,32	<b>8,58</b>



Disponibile en Terracota Rojo 15 y Vidriado.  
Ver gama cromática completa p. 42.

\* Según el color, el acabado vidriado puede tener un incremento en el precio. Consultar p.42.  
Las medidas y pesos son aproximados. / La cantidad mínima de venta - Caja.

## Pasamanos Media Caña — Terracota / Vidriado

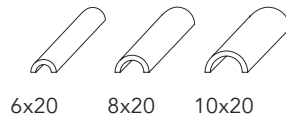

6x20 8x20 10x20



Disponible en Terracota Rojo 15 y Vidriado.  
Ver gama cromática completa p. 42.

Dimensiones	Piezas Caja	Peso Caja (kg)	Unidad Precio € Terracota Rojo 15	Unidad Precio € Vidriado*
6x20	21	10,08	<b>2,45</b>	<b>3,17</b>
8x20	15	9	<b>2,61</b>	<b>3,43</b>
10x20	20	15	<b>2,66</b>	<b>3,62</b>

## Pasamanos — Gres

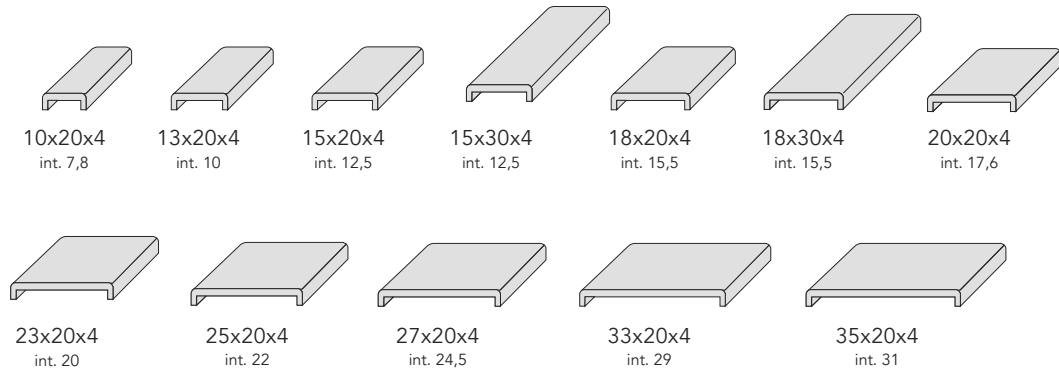

Disponible en Gres Natural.  
Ver gama cromática p.43.

Dimensiones Exteriores	Medida Interior	Piezas Caja	Peso Caja (kg)	Piezas ml	Cajas Palet	Unidad Precio €
10x20x4	7,8	12	12,8	5	105	<b>4,10</b>
13x20x4	10	12	11,8	5	75	<b>4,57</b>
15x20x4	12,5	10	13,7	5	75	<b>4,96</b>
15x30x4	12,5	10	18,5	3,33	75	<b>7,50</b>
18x20x4	15,5	10	13,4	5	80	<b>5,71</b>
18x30x4	15,5	10	20,3	3,33	48	<b>9,07</b>
20x20x4	17,6	10	15,1	5	75	<b>6,45</b>
23x20x4	20	8	12,6	5	60	<b>7,36</b>
25x20x4	22	8	16,8	5	60	<b>8,21</b>
27x20x4	24,5	8	17,2	5	60	<b>9,09</b>
33x20x4	29	8	18,4	5	45	<b>10,51</b>
35x20x4	31	8	23,4	5	45	<b>11,69</b>

# Vierteaguas

Los vierteaguas Ferrés son la solución perfecta para la entrega final de las ventanas con el exterior, pues impiden la entrada de agua de lluvia en el interior de la construcción. Evitan filtraciones y goteos en la pared gracias al goterón doble y su acabado recto. Disponibles en acabado cerámico y gres natural, y en una amplia gama de formatos.

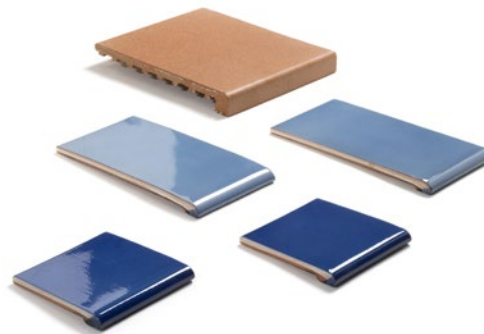

## Vierteaguas Goterón Sencillo — Terracota / Vidriado

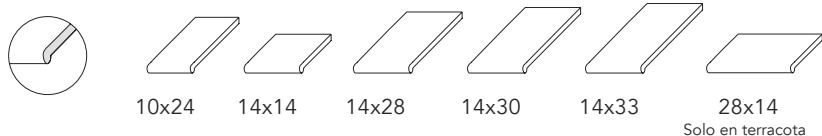

Dimensiones Exteriores	Piezas Caja	Peso Caja (kg)	Unidad Precio € Terracota Rojo 15	Unidad Precio € Vidriado*
10x24	35	20	<b>1,32</b>	<b>1,79</b>
14x14	36	16	<b>1,32</b>	<b>1,79</b>
14x28	22	18,26	<b>1,73</b>	<b>2,45</b>
14x30	22	20	<b>1,89</b>	<b>3,11</b>
14x33	20	19,5	<b>2,85</b>	<b>3,74</b>
28x14 goterón lado 28	20	21,5	<b>2,45</b>	—



Disponible en Terracota Rojo 15 y Vidriado.  
Ver gama cromática completa p. 42.

\* Según el color, el acabado vidriado puede tener un incremento en el precio. Consultar p.42.  
Las medidas y pesos son aproximados. / La cantidad mínima de venta - Caja.

## Vierteaguas Doble Goterón — Terracota / Vidriado

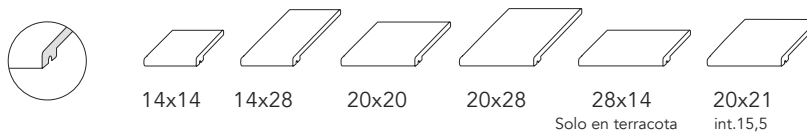

Disponible en Terracota Rojo 15 y Vidriado.  
Ver gama cromática completa p. 42.

Dimensiones	Medida Interior	Piezas Caja	Peso Caja (kg)	Unidad Precio € Terracota Rojo 15	Unidad Precio € Vidriado*
14x14		24	12	<b>2</b>	<b>2,50</b>
14x28		20	19,4	<b>2,29</b>	<b>3,21</b>
20x20		10	10,8	<b>2,29</b>	<b>3,21</b>
20x28		10	12,8	<b>3,14</b>	<b>5,35</b>
28x14 goterón lado 28		20	21,8	<b>2,93</b>	—
20x21 goterón paralelo	15,5	10	16	<b>3,35</b>	—

## Vierteaguas — Gres

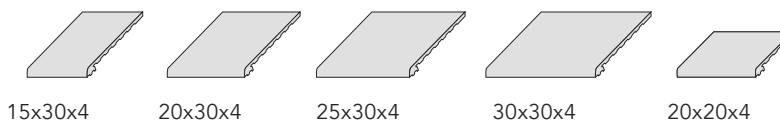

Disponible en Gres Natural  
Ver gama cromática p. 37.

Dimensiones Exteriores	Piezas ml	Piezas Caja	Peso Caja (kg)	Cajas Palet	Cajas Palet	Unidad Precio €
15x30x4	6,66	16	21,84	36	576	<b>5,71</b>
20x30x4	4,95	10	23,7	55	550	<b>7,55</b>
25x30x4	3,92	8	24,2	48	384	<b>10,03</b>
30x30x4	3,33	8	28,6	36	288	<b>11,56</b>
20x20x4	5	10	16,2	100	1000	<b>5,81</b>

\* Según el color, el acabado vidriado puede tener un incremento en el precio. Consultar p.42.  
Las medidas y pesos son aproximados. / La cantidad mínima de venta - Caja.

# Escuadras

Las escuadras Ferrés en forma de ángulo rematan barandas y tabiques. Disponibles para una gran variedad de anchos de muro, en gres natural y acabado cerámico en una amplia gama de colores vidriados.

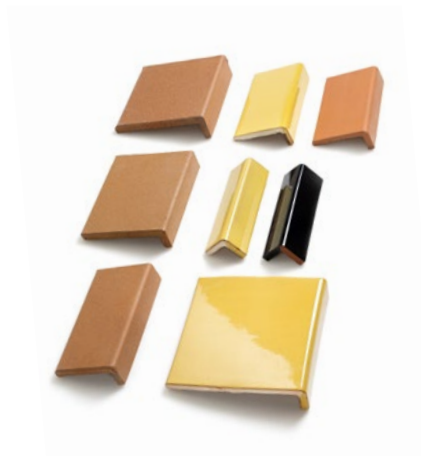

## Escuadras — Terracota / Vidriado

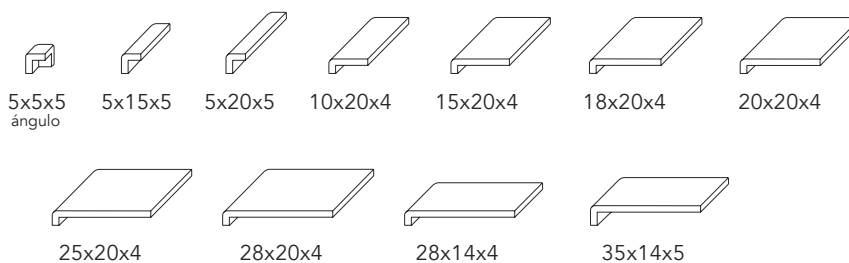

Dimensiones	Piezas Caja Terracota Rojo 15	Peso Caja (kg) Terracota Rojo 15	Unidad Precio € Terracota Rojo 15	Piezas Caja Vidriado	Peso Caja (kg) Vidriado	Unidad Precio € Vidriado*
5x5x5 ángulo			<b>5,99</b>			<b>8,31</b>
5x15x5	36	12	<b>2,03</b>	36	12	<b>2,54</b>
5x20x5	25	12	<b>2,30</b>	25	12	<b>2,82</b>
10x20x4	12	8,2	<b>2,70</b>	30	21	<b>3,64</b>
15x20x4	10	10,6	<b>3,02</b>	16	17	<b>4,13</b>
18x20x4	10	11,2	<b>3,17</b>	16	18	<b>4,53</b>
20x20x4	10	13,1	<b>3,35</b>	16	21	<b>4,77</b>
25x20x4	10	16	<b>3,74</b>	10	16	<b>6,61</b>
28x20x4	10	17	<b>4</b>	10	17	<b>6,91</b>
28x14x4	10	12	<b>3,28</b>	10	12	<b>4,37</b>
35x14x5	8	16	<b>4,64</b>	8	16	<b>6,87</b>



Disponible en Terracota Rojo 15 y Vidriado.  
Ver gama cromática completa p. 42.

\* Según el color, el acabado vidriado puede tener un incremento en el precio. Consultar p.42.  
Las medidas y pesos son aproximados. / La cantidad mínima de venta - Caja.

# Molduras

Colección de piezas complementarias para resaltar el acabado en paredes de baldosas vidriadas. Las molduras están disponibles en diversos diseños y una amplia gama de colores.

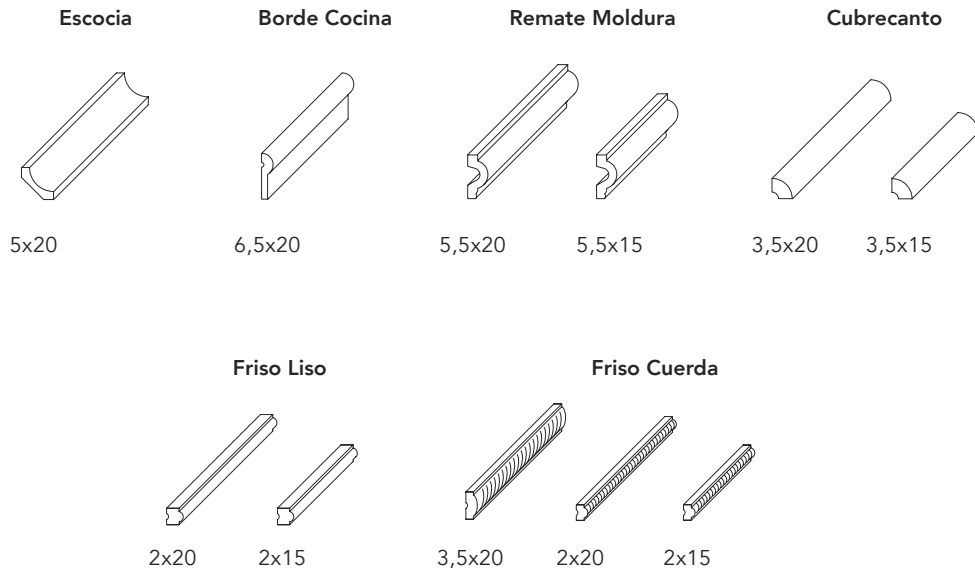

	Dimensiones	Piezas Caja	Unidad Precio € Vidriado*
<b>Escocia</b>	5x20	15	<b>3,76</b>
<b>Borde Cocina</b>	6,5x20	10	<b>3,30</b>
<b>Remate Moldura</b>	5,5x15	16	<b>2,80</b>
	5,5x20	12	<b>3,30</b>
<b>Cubrecanto</b>	3,5x15	20	<b>2,64</b>
	3,5x20	30	<b>2,96</b>
<b>Friso Liso</b>	2x15	40	<b>3,19</b>
	2x20	30	<b>3,78</b>
<b>Friso Cuerda</b>	2x15	40	<b>3,19</b>
	2x20	30	<b>3,78</b>
	3,5x20		<b>4,37</b>



Disponible en Terracota Rojo 15 y Vidriado.  
Ver gama cromática completa p. 42.

\* Según el color, el acabado vidriado puede tener un incremento en el precio. Consultar p.42.  
Las medidas y pesos son aproximados.

# Respiraderos

Los respiraderos están diseñados para rematar salidas de humo o ventilación. Disponibles en acabado cerámico y gres natural, en diversas medidas de formato redondo y rectangular.

## Respiraderos Cerámicos

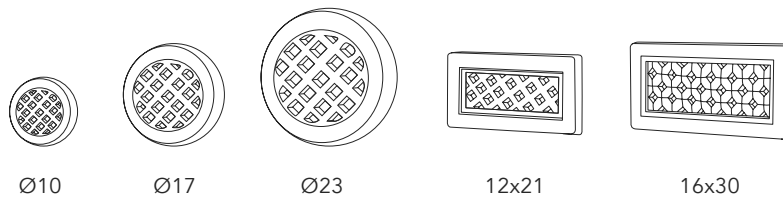

## Respiraderos Gres

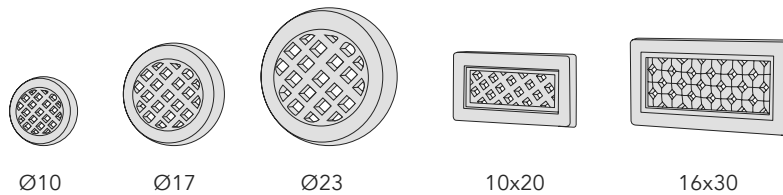

	Dimensiones Exteriores	Piezas Caja	Peso Pieza (kg)	Unidad Precio € Terracota Rojo	Unidad Precio € Vidriado*	Unidad Precio € Gres Natural
<b>Cerámicos</b>	Ø10	10	0,345	<b>10,13</b>	<b>18,78</b>	
	Ø17	7	0,80	<b>11,02</b>	<b>20,22</b>	
	Ø23	5	1,75	<b>15,22</b>	<b>24,06</b>	
	12x21	7	1,14	<b>11,02</b>	<b>20,22</b>	
	16x30	7	1,26	<b>15,22</b>	<b>24,06</b>	
<b>Gres</b>	Ø10	10	0,45			<b>19,22</b>
	Ø17	7	1,17			<b>26,53</b>
	Ø23	5	2,19			<b>31,45</b>
	10x20	7	1,17			<b>26,53</b>
	16x30	7	1,85			<b>31,45</b>



Disponible en Terracota Rojo 15, Vidriado y Gres Natural. Ver gama cromática completa p. 42 y p. 43.

\* Según el color, el acabado vidriado puede tener un incremento en el precio. Consultar p.42. Las medidas y pesos son aproximados.

# Gárgolas

Las gárgolas Ferrés resuelven las salidas de agua de lluvia de los tejados, terrazas o jardineras. Disponibles en dos medidas, en acabado cerámico vidriado y gres natural.

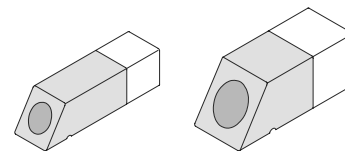

7x7x25

10x10x25



Disponible en Terracota Rojo 15 y Vidriado  
Ver gama cromática completa p. 42

	Dimensiones Exteriores	Medida Interior	Piezas Caja	Peso Unidad (kg)	Unidad Precio € Terracota Rojo 15	Unidad Precio € Vidriado*	Unidad Precio € Gres Natural
<b>Cerámicos</b>	7x7x25	4	8	1,51	<b>10,86</b>	<b>16,24</b>	
	10x10x25	8	2	2,87	<b>17,64</b>	<b>22,17</b>	

# Tejas

Las tejas vidriadas aportan valor en todo proyecto. El acabado vidriado le confiere una belleza única y también una protección a la

humedad por su baja porosidad. Se reproducen de manera artesanal, todo tipo de piezas para la restauración de tejados, cúpulas, etc.

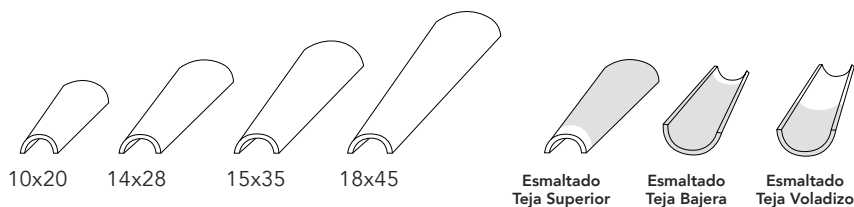

Disponible en Terracota Rojo 15 y Vidriado.  
Ver gama cromática completa p. 42.

Dimensiones	Peso Unidad (kg)	Piezas m <sup>2</sup>	Unidad Precio € Terracota Rojo 15	Unidad Precio € Vidriado*	Unidad Precio € Vidriado 2 Caras
10x20	0,55	75	<b>3,23</b>	<b>9,51</b>	<b>11,27</b>
14x28	0,87	56	<b>3,70</b>	<b>11,00</b>	<b>12,96</b>
15x35	1,45	40	<b>5,04</b>	<b>13,59</b>	<b>16,15</b>
18x45	2,12	26	<b>8,51</b>	<b>16,99</b>	<b>20,52</b>

\* Según el color, el acabado vidriado puede tener un incremento en el precio. Consultar p.42.

# Números

Los números de calle están realizados a mano en acabados de gres o cerámica. El trabajo artesanal nos permite la personalización de tipografía, color y acabado que se desee.



	Dimensiones		Unidad Precio €
<b>Cerámicos</b>	7,5x15	1 cifra	<b>11,48</b>
	15x15	2 cifras	<b>25,40</b>
	14x28	3 cifras	<b>48,79</b>
<b>Gres</b>	15x15	2 cifras	<b>25,40</b>

Los números y rótulos se realizan por encargo. Solicitar presupuesto.

# Relieves vidriados

Colección especial de piezas cerámicas con relieve. La decoración manual las convierte en piezas únicas. Varios modelos combinables entresí y con las baldosas vidriadas.



	Dimensiones		Unidad Precio €
<b>Hoja Otoño</b>	15x15		<b>25,24</b>
<b>Girasol</b>	15x15		<b>25,24</b>
<b>Hoja Verde</b>	15x15		<b>23,87</b>

# Gres Peldaños

Los peldaños de gres natural para escaleras de interior y exterior son piezas antideslizante y de gran dureza que permiten crear entornos cálidos, seguros y resistentes. Disponibles versiones de canto redondeado o recto.



## Gres Peldaño — Recto



15x33x5,5

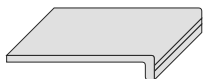

20x33x5,5

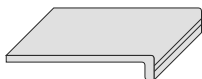

25x33x5,5

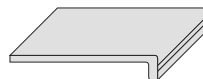

30x33x5,5

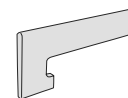
33x33x5,5  
ángulo18x38x8  
zanquín recto

	Dimensiones	Piezas ml	Piezas Caja	Peso Caja (kg)	Cajas Palet	Piezas Palet	Unidad Precio €
<b>Peldaño</b>	15x33x5,5	6,66	12	27,84	36	432	<b>7,35</b>
	20x33x5,5	4,95	7	18	55	385	<b>9,61</b>
	25x33x5,5	3,92	6	19,2	48	288	<b>12,43</b>
	30x33x5,5	3,26	6	23	36	216	<b>15,89</b>
<b>Ángulo</b>	33x33x5,5		4	29,5			<b>37,97</b>
<b>Zanquín recto</b>	18x38x8		10	17,6			<b>11,51</b>

## Gres Peldaño — Empordà

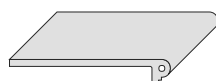

20x36



25x36

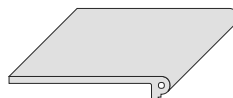

30x36

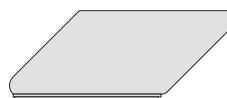
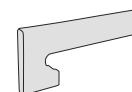
36x36  
ángulo recto18x38x8  
zanquín empordà

	Dimensiones	Piezas ml	Piezas Caja	Peso Caja (kg)	Cajas Palet	Piezas Palet	Unidad Precio €
<b>Peldaño</b>	20x36	4,69	6	26,2	55	330	<b>13,43</b>
	25x36	3,77	6	21,8	40	240	<b>16,16</b>
	30x36	3,27	6	25,8	30	180	<b>20,35</b>
<b>Ángulo</b>	36x36		4	28,8			<b>43,80</b>
<b>Zanquín Empordà</b>	18x38x8		10	18,6			<b>11,51</b>



Disponible en Gres Natural.  
Ver gama cromática p. 44.

# Gres Remate Empordà

Pieza complementaria en gres natural, ideal para rematar encimeras de baños, cocinas o barbacoas realizadas con base de gres. Disponible en varios formatos.

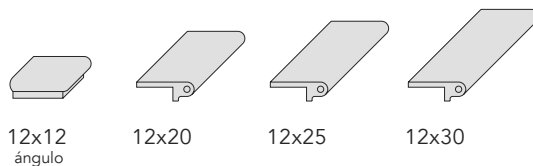

Dimensiones	Piezas ml	Piezas Caja	Peso Caja (kg)	Unidad Precio €
12x20	4,69	10	11,30	<b>6,08</b>
12x25	3,77	10	14,20	<b>7,67</b>
12x30	3,27	10	17	<b>9,27</b>
<b>Ángulo</b>	12x12	3,27		<b>14,54</b>



Disponible en Gres Natural.  
Ver gama cromática p. 44.

# Lavabos Gres Natural

La alta temperatura de cocción aporta al lavabo de gres sin esmaltar un alto grado de dureza y una tonalidad variable con una sutil vibración cromática que invita a crear ambientes cálidos de gran atractivo.

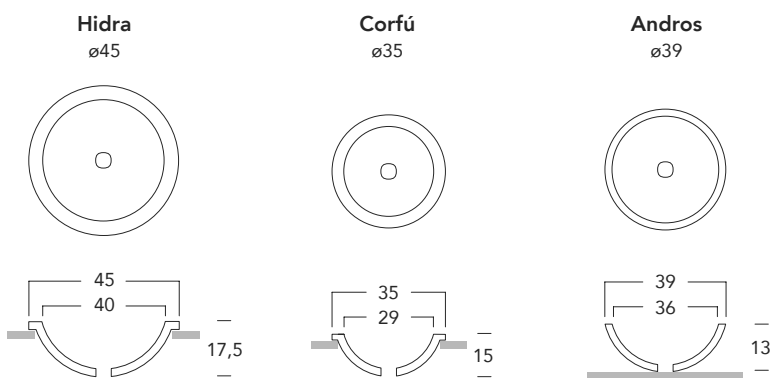

	Dimensiones	Piezas Caja	Peso Unidad (kg)	Unidad Precio € Gres Natural
<b>Hidra</b>	ø45x17,5	1	6,55	<b>202,17</b>
<b>Corfú</b>	ø35x15	1	7	<b>161,68</b>
<b>Andros</b>	ø39x13	1	8	<b>260,21</b>



Disponible en Gres Natural.  
Ver gama cromática p. 44.

# Lavabos Cerámicos

El acabado artesanal y el esmaltado a mano confiere una identidad propia a cada pieza. Su amplia gama de formatos y colores facilita el diálogo con la baldosa vidriada y la personalización de todo tipo de ambientes.

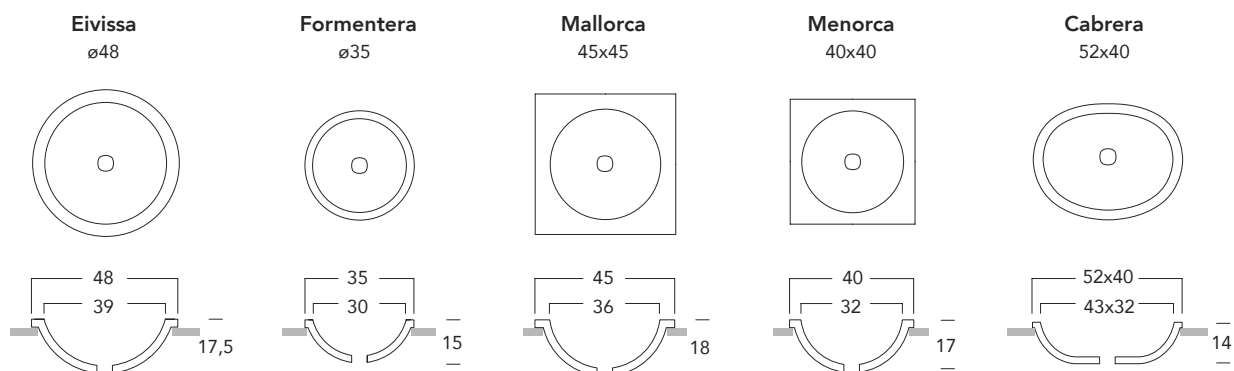
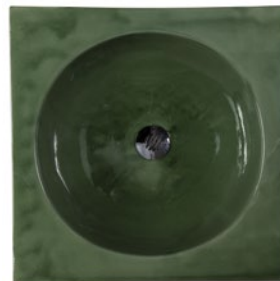

	Dimensiones	Piezas Caja	Peso Unidad (kg)	Unidad Precio € Vidriado*
<b>Eivissa</b>	ø48x17,5	1	8,45	<b>174,90</b>
<b>Formentera</b>	ø35x15	1	7	<b>139,97</b>
<b>Mallorca</b>	45x45x18	1	8,65	<b>174,90</b>
<b>Menorca</b>	40x40x17	1	6,70	<b>152,21</b>
<b>Cabrera</b>	52x40x14	1	6,50	<b>174,90</b>



Disponible en Terracota Rojo 15 y Vidriado.  
Ver gama cromática completa p. 42.

\* Según el color, el acabado vidriado puede tener un incremento en el precio. Consultar p.42.  
Las medidas y pesos son aproximados. / La cantidad mínima de venta - Caja.

# Acabados



# Acabados

## Terracota

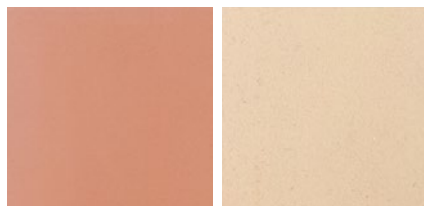

Terracota Rojo15

Terracota Arena14

## Vidriado

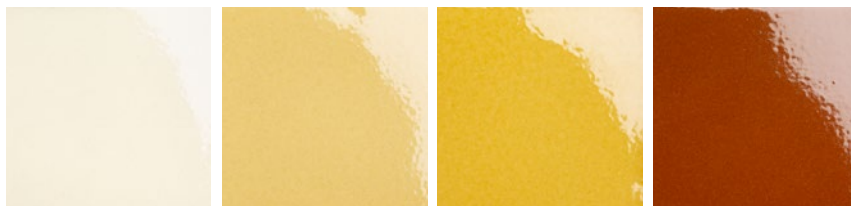

Paja 10

Amarillo 50

Amarillo 52

Rojo 24



Beig 85

Verde 31

Verde 28

Tabaco 16

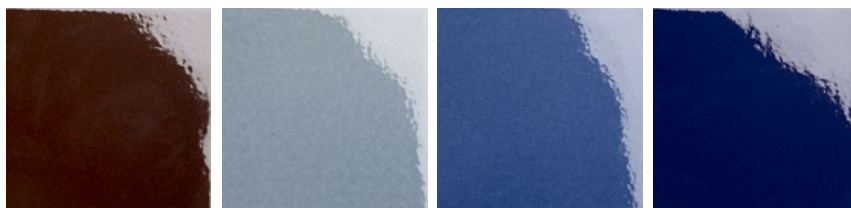

Marrón 95

Azul 62

Azul 64

Azul 43

incremento +20%  
sobre precio € vidriado

incremento +20%  
sobre precio € vidriado

incremento +20%  
sobre precio € vidriado



Negro 13

Rojo 92

Blanco 23

Gris 12

incremento +20%  
sobre precio € vidriado

incremento +65%  
sobre precio € vidriado

incremento +65%  
sobre precio € vidriado

incremento +65%  
sobre precio € vidriado



### Serie Cartabón Vidriado



15/36  
Acabado Mate

15/23 \*  
Acabado Brillante

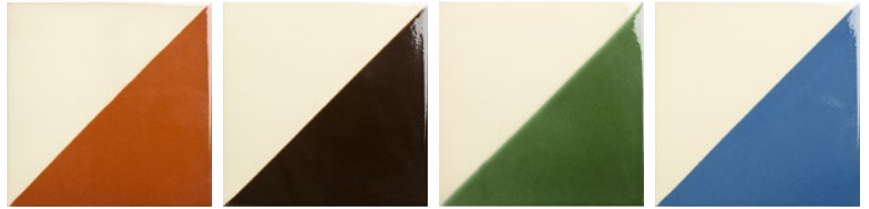

10/24

10/95

10/31

10/64



15/66 \*



52/24

52/95

52/31

10/43

Esaltado  
Terracota

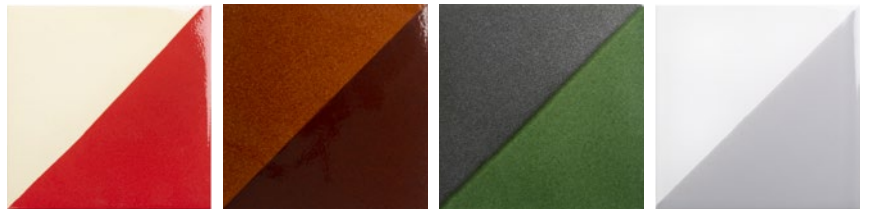

10/82

16/95

55/31

23/12 \*

Vidriado



### Gres Natural

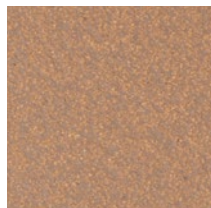

Gres Natural

\* Consultar precio.

Los colores referenciados en este catálogo pueden tener variaciones respecto a la pieza real.

**Cerámica Terracota — Rojo 15**

Absorción Agua UNE – EN ISO 10545-3:1997	10% -13%
Resistencia a la Helada UNE – EN ISO 10545-12:1997	Resiste
Resistencia Agentes Químicos / Ácidos y bases alta concentración UNE – EN ISO 10545-13:2017	
Productos de limpieza y sales para piscina	UA
Ácidos y bases baja concentración	ULA
Ácidos y bases altaconcentración	UHA
Resistencia a la Abrasión UNE - EN ISO 10545-7:1999	Cumple
Cerámica Terracota — Arena 14 Absorción Agua UNE – EN ISO 10545-3 : 1997	14,03%
Dilatación Térmica Lineal UNE – EN ISO 10545 – 8 : 2014	
Sentido longitudinal	5,2x10 <sup>-6/0</sup> C
Sentido transversal	5,9x10 <sup>-6/0</sup> C

Resistencia a la Helada: No se observan defectos

**Cerámica Vidriada**

Absorción Agua UNE - EN ISO 10545-3:1997	MEDIA 13%
Resistencia a la Helada UNE - EN ISO 10545-12:1997	
Todos los colores resisten a la prueba excepto color marrón y rojo: después de 100 ciclos +5°C/-5° aparece fisura.	
Resistencia Agentes Químicos / Ácidos y bases alta concentración UNE - EN ISO 10545-13:2017	
Productos de limpieza y sales para piscina	GA
Ácidos y bases baja concentración	GLA
Ácidos y bases altaconcentración	GHA
Resistencia a la Abrasión Superficial UNE - EN ISO 10545-7:1999	PEI CLASE 1-2 según color
Dilatación Térmica Lineal UNE - EN ISO 10545-8:2014	6x10 <sup>-6/0</sup> C
Resistencia al Cuarteo UNE - EN ISO 10545-11:1997	No se aprecia ningún defecto

**Gres**

Resistencia a la Absorción UNE 67,099 - 85 (EN 99)	Media 3,1 %
Resistencia a la Helada UNE 67,202 - 85 (EN 202):	Resiste
Resistencia a la Flexión UNE 67,100 - 85 (EN 100)	52,4 Nw./mm <sup>2</sup>
Dureza al rallado de la superficie según Mohs UNE 67,101 - 85 (EN 101)	Dureza de Mohs: 7
Resistencia Agentes Químicos / Ácidos y bases alta concentración UNE 67,106 - 85 (EN 106)	

Resistencia a productos de limpieza, aditivos para piscinas, ácidos y alcalis. (Salvo detergentes que contengan ácidos fluhorhídricos y sus compuestos).

Resistente a la abrasión profunda  
UNE 67,102 - 85 (EN 102)      Volumen Medio: 334 mm<sup>3</sup>

Dilatación térmica lineal  
UNE 67,103 - 85 (EN 103)      5,6 x 10,6

Resistencia al choque térmico  
UNE 67,104 - 84 (EN 104): Resiste a la prueba

Resistencia al deslizamiento  
UNE-ENV 12633:03 Clasificación según documento SU1 (seguridad ante el riesgo de caídas) del CTE: - Valor medio en ensayo baldosas Gres Girona: Rd: 60 - Si Rd>45: Clase 3 (la más alta).

**Dimensiones**

Todas las dimensiones son aproximadas. Puede que haya ligeras variaciones entre piezas del mismo color o de colores diferentes.

**Muestras**

Puesto que todas las piezas varían de un lote a otro, el material suministrado, puede ser diferente de la muestra original. Una sola muestra puede que no sea representativa. Por lo tanto, aconsejamos que se utilicen diferentes piezas representativas a fin de determinar las variaciones de color antes de tomar una decisión definitiva.

**Rayaduras**

Hay que tener en cuenta que, con el tiempo, todas las superficies vidriadas muestran señales de desgaste o rayaduras. Hay que recordarlo al elegir las baldosas que se van a utilizar o aplicar en un lugar determinado. La mayoría de colores son muy brillantes y, por lo tanto, no están recomendados para lugares en los que se verán sometidos a un uso o desgaste considerable. Es muy importante prestar atención en el momento de la colocación, para evitar golpes y rayaduras.

**Cuarateado**

Por lo general, en una misma pieza hay variaciones de color y de masa. Algunas piezas pueden presentar pequeñas grietas, en la superficie vidriada. Se trata del cuarteado, característica natural de las piezas vidriadas y no afecta en ningún aspecto ni a la calidad ni al resultado. Las variaciones en las dimensiones, en la uniformidad o en los tonos jamás deberían ser consideradas como defectos de producción. El color o tono de los accesorios o artículos complementarios puede que sea diferente al de las baldosas.

**Ácidos**

La comida y otros ácidos pueden deteriorar la superficie vidriada y mancharla, si se dejan sobre ella durante tiempo. La mejor forma de prevenir el problema es limpiar cuanto antes los líquidos o productos de esta naturaleza.

**Límites de responsabilidad**

La empresa Cerámica Ferrés, S.L., no acepta ninguna responsabilidad por la mala colocación y/o el mal mantenimiento del material. Es responsabilidad del cliente asegurarse de que el producto sea el adecuado para cada situación o área de aplicación concreta. No damos ninguna garantía, ni implícita ni explícita, relativa a la resistencia a la abrasión ni al desplazamiento de los materiales, ni por los procedimientos de mantenimiento.

## Condiciones generales de venta

### PRECIOS

- Esta tarifa anula las anteriores.
- Tarifa de precios en €.
- IVA no incluido.
- Precio transporte no incluido en el precio de las piezas. El transporte se realiza siempre por cuenta y riesgo del comprador.
- Precios pieza según color.

**Azul 43 - Azul 64 - Azul 62 - Negro 13:**  
incremento **+20%** sobre precio € vidriado.

**Blanco 23 - Gris 12 - Rojo 92:**  
incremento **+65%** sobre precio € vidriado.

### EMBALAJE

- La unidad de venta es de caja entera.
- Embalajes incluidos excepto en picking:
- **Suplemento por palet pequeño: 13,25 €**
- **Suplemento por caja fraccionada: 4,20 €**
- **Suplemento por caja suelta: 4,20 €**

### PESOS, MEDIDAS Y COLORES

- Todas las medidas son exteriores. Al tratarse de un material extrusionado, puede existir una pequeña variación en las medidas de las piezas. Se recomienda la colocación con junta de 6 a 10 mm.
- Los datos sobre pesos y medidas siempre son aproximados.
- Las piezas pueden sufrir variaciones de tono y calibre en partidas diferentes. En caso de pedido de continuación, se recomienda el envío de la muestra del material a continuar de la partida ya suministrada. Las muestras de color son orientativas.

### CALIDAD

- La comercialización de Gres Natural se centrará en la clase única (T.U.). La clase única se compone entre un 90-95% de 1ª y un 5-10% de 2ª.
- No se aceptará ninguna reclamación por calidad y/o defecto del producto una vez colocado, por lo que se aconseja la comprobación del material antes de proceder a su colocación.
- No se acepta ninguna responsabilidad por la mala colocación y/o mal mantenimiento del material.

### DEVOLUCIONES

Las devoluciones y cambios de material tendrán un demérito del 20%. En ningún caso se aceptarán devoluciones ni cambios de material pasados 60 días de la fecha de la factura.

---

<b>Envío a Castellón</b>	<b>Tonelada o mínimo</b>	<b>78,25 €</b>
Almacén Castellón - Transportes J. Solés - PG Ciudad del Transporte - C/. Alemania, 80 - 12006 Castellón de la Plana		

---

Consultar precio transporte para palets completos en camión directo a destino.  
Consultar precio para entregas en 24 h.

---

Los precios de transporte y depósito pueden sufrir variaciones en el transcurso de la vigencia de esta tarifa.

---

### Cerámica Ferrés,

Dirección Fábrica: Ctra. de Girona a Palamós, C-66, Km 12 , 17121 Corçà (Girona) España  
Horario de cargas: Laborables de Lunes a Viernes de 8.00-13.30h y 15.00-18.00h.

# FERRÉS

Cerámica Ferrés, S.L.  
Ctra. de Girona a Palamós, C-66, Km 12  
17121 Corçà (Girona) España  
T. +34 972 630 027  
info@ceramicaferres.com  
www.ceramicaferres.com

Instagram  
@ferres\_ceramica

Art Direction & Graphic Design  
Emiliana Design Studio

Photo  
Xavier Padrós

Copyright © Cerámica Ferrés  
2026 All rights reserved